

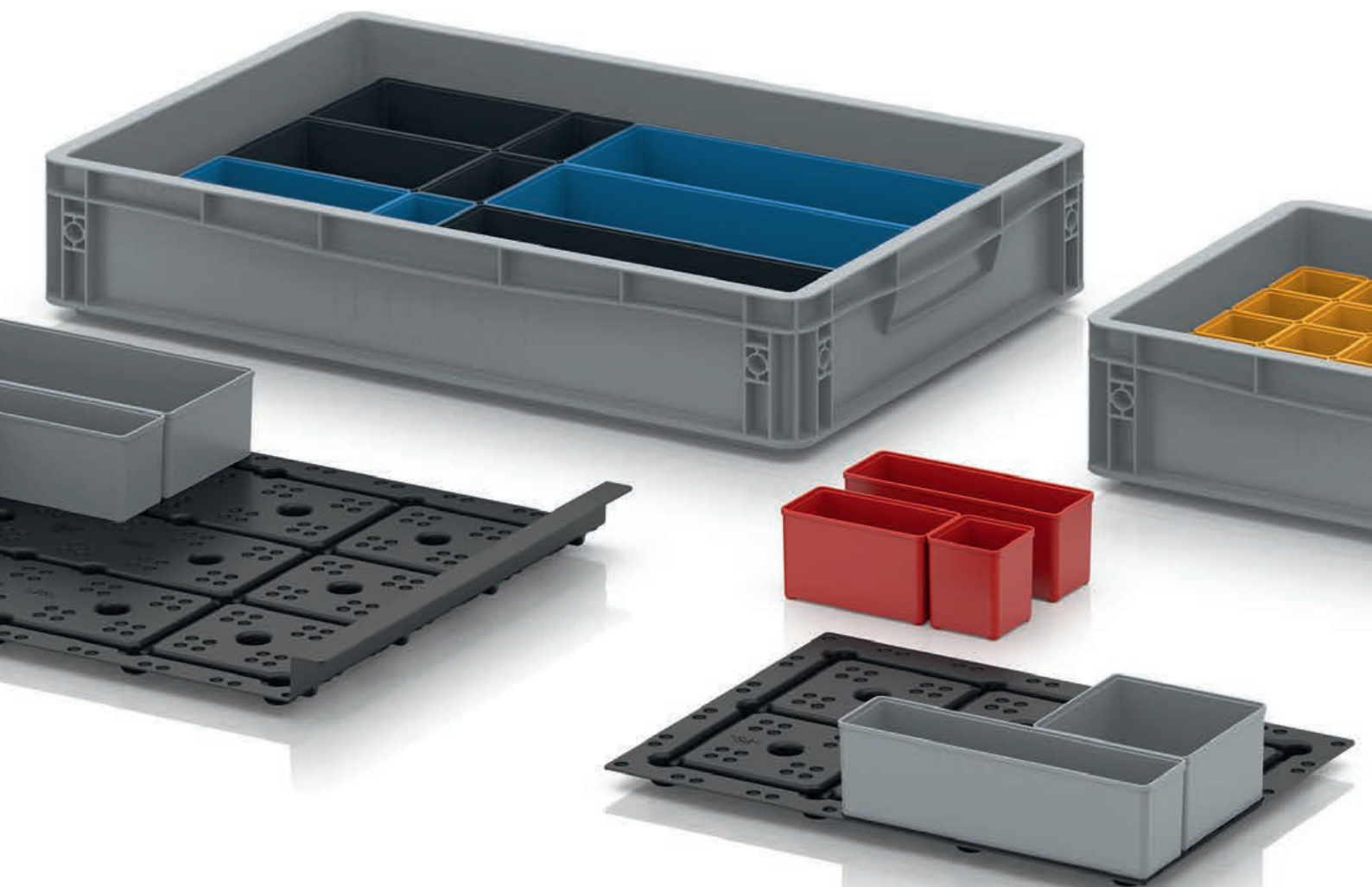

PACKAGING SOLUTIONS.

KATALOG VÝROBKŮ 2023



Každý začátek musí být vytvářen s ODVAHOU,
sledován se CTIŽÁDOSTÍ a obohacován o NÁHODY

—
Robert Auer

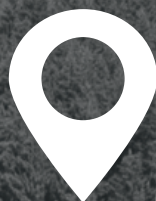

AMERANG

47° 59' 32.83" N 12° 18' 26.617" E

VE VÝROBĚ:

plně automatický vysokoregálový
sklad pro 20 000 palet

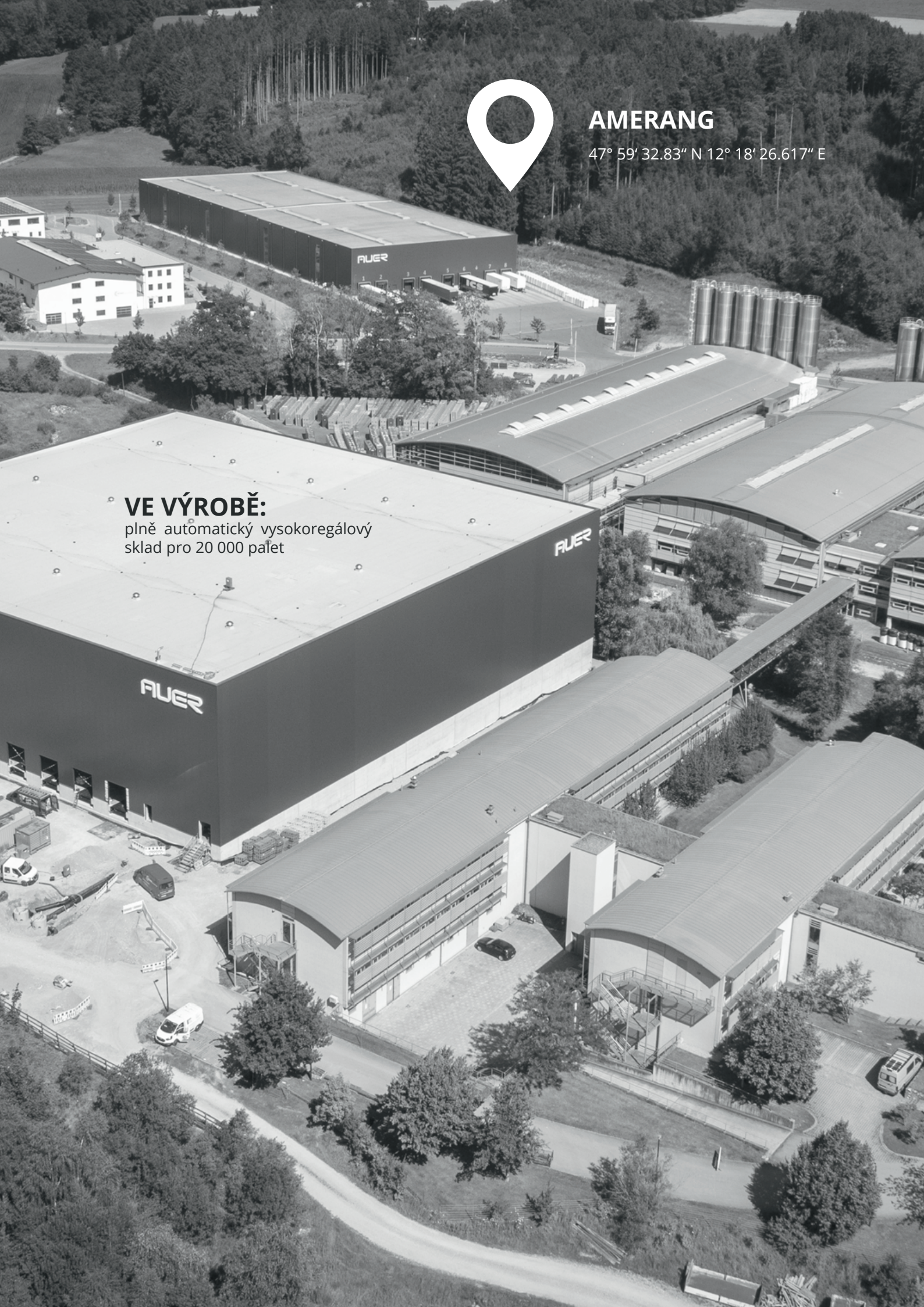



THERE IS A PACKAGING SOLUTION.

AUER Packaging je středně velká firma v překrásných Bavorských Alpách. Díky silné vůli a nadšení společnost AUER GmbH za uplynulých 30 let stala jedním z předních německých výrobců skladovacích a přepravních výrobků z plastu. Těžištěm každodenní pracovní činnosti ve společnosti AUER Packaging je neustálý další vývoj skladovacích a přepravních obalů na pevné i kapalné materiály. „Quality made in Germany“ přitom není jen hlavní zásadou, ale realitou: celá naše roční produkce 35 milionů výrobků se vyrábí v Německu. Stále větší podíl z tohoto množství se vyrábí v našich vlastních výrobních halách v sídle společnosti, Amerangu. Spolehlivost, modernost a flexibilita – to je popis intenzivně expandující firmy třemi slovy. Nejlepší služby, nejmodernější výroba a produkty orientované na požadavky zákazníků jsou u AUER Packaging samozřejmostí. Služby jsou přitom prioritou – ať objednávky v malém či ve velkém, pro malé firmy nebo velké koncerny.



FOR AN INNOVATED WORLD.

Vedení společnosti – Robert Auer, Diana Auer a Philipp Auer – za sebou nechávají tři napínavá a úspěšná desetiletí. Po získání technologického parku v roce 2014 a výstavbě obou výrobních hal pro vlastní výrobu jsou nejnovějšími milníky společnosti stavba nové velké skladovací haly a třetí výrobní haly. V pobočce Amerang ve třech halách zajišťuje flexibilní kapacitu celkem 38 vysoce moderních vstřikovacích lisů. Dále bude k dispozici nové plně automatizované logistické centrum. Také v následujících letech bude společnost AUER Packaging udávat na trhu krok novými inovativními produkty.



MUER
PACKAGING



8t

MUER
PACKAGING



QUALITY
MADE IN GERMANY





QUALITY MADE IN GERMANY.

Jako odborník na plastové obaly pro průmysl používá společnost AUER Packaging pouze materiál, který je k daným účelům optimální: Vlastnosti jako teplotní stabilita, nosnost a odolnost proti rázu zajišťují vysokou kvalitu a dlouhou životnost výrobků. Kombinace unikátního čistého designu, optimalizovaného komfortu obsluhy a zpracování vysoce kvalitních materiálů činí výrobky společnosti AUER Packaging jedinečnými.

Pomocí QR kódu můžete exkluzivně nahlédnout do naší výroby.



www.auer-packaging.de/videos/company/AUER-Packaging-Produktionshalle.mp4

PŘÍMÁ DISTRIBUCE - VAŠE VÝHODY.

Výrobky AUER Packaging se vyznačují vynikajícím poměrem ceny a výkonu. Strategie, která za tím stojí, je stejně jednoduchá jako úspěšná. Všechny produkty se prodávají přímým prodejem - v internetovém obchodě, prostřednictvím telefonu nebo e-mailu. Všechny výrobky, které jsou označeny logem „24h“, jsou odeslány do 24 hodin od přijetí objednávky. Kvalita nemusí být vždy drahá - přesvědčte se sami!

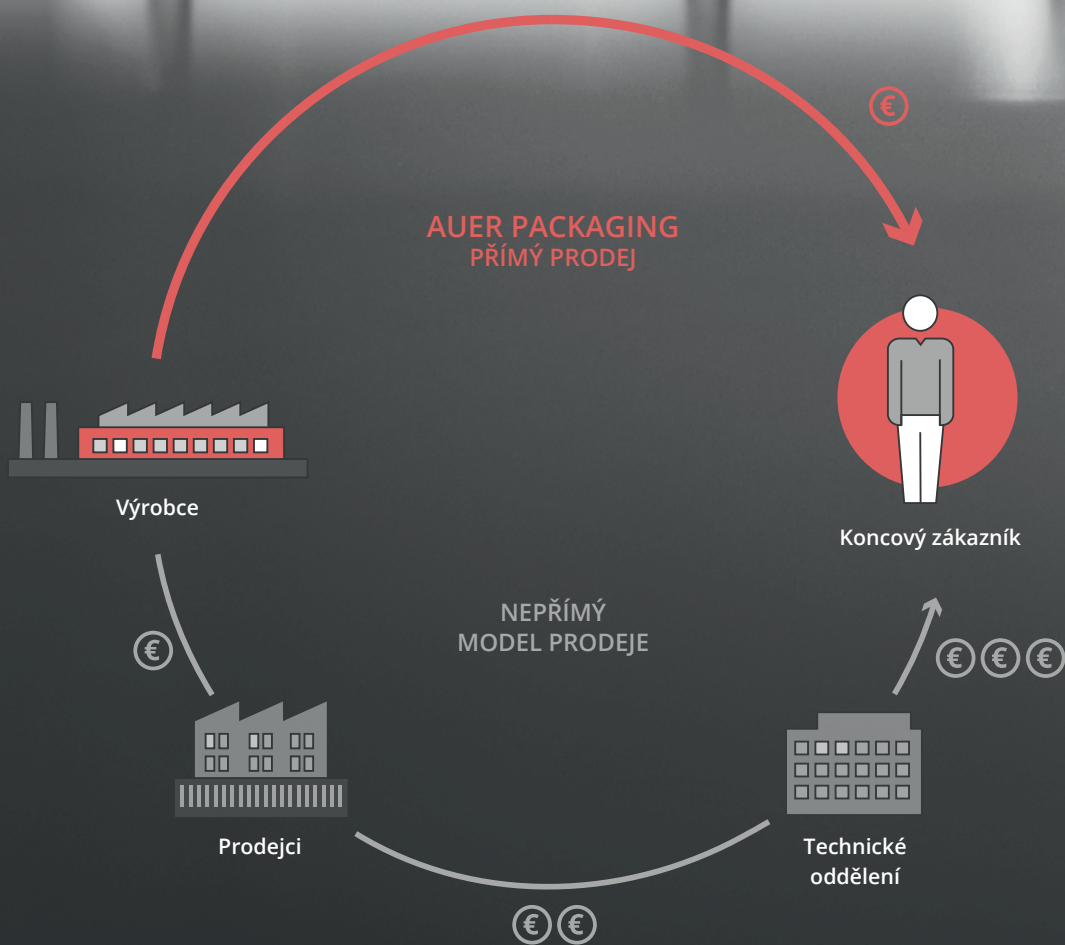



Udržitelnost díky kvalitě.

I pro plast platí: Udržitelnost spočívá v dalším využití. Výrobky AUER Packaging jsou určeny k dlouhodobému používání. Životnost 15 let je u našich výrobků běžná, mnoho z nich se používá ještě mnohem déle. Již při samotném vývoji dbáme na to, aby nebyl použit ani gram navíc, ale také ani o gram méně. Spoléháme na optimální rovnováhu mezi použitým materiálem a funkcí. Téměř všechny výrobky společnosti AUER Packaging jsou jednosložkovým řešením. To umožňuje bezproblémovou a především kompletní recyklaci. Ve společnosti AUER Packaging používáme také vlastní recyklovaný materiál, například na plastové palety AUER.

Všechny procesy u společnosti AUER Packaging jsou optimalizovány z hlediska energetické účinnosti a příznivých hodnot CO₂: Oproti roku 2019 jsme tak snížili emise CO₂ na jeden kilogram granulátu o polovinu. Vyrábíme výhradně na technicky nejmodernějších strojích. Chladicí okruh ve výrobě je navržen tak, aby nebylo nutné přidávat čerstvou vodu ani chemické přísady. Odpadní teplo využíváme k vytápění podnikových budov. Naše fotovoltaická elektrárna bude vyrábět až 700 000 W elektrické energie, kterou budeme používat pro výrobu.

16



STOHOVACÍ BOXY

58



SYSTÉMOVÉ BOXY A KUFRY

96



PROSTOROVĚ ÚSPORNÉ BOXY

104



SKLADOVÉ OTEVŘENÉ PŘEPRAVKY

118



KBELÍKY A DÓZY

126

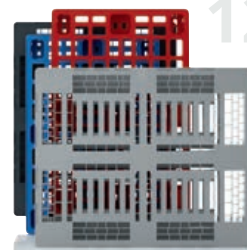

PLASTOVÉ PALETY

134



PALETOVÉ BOXY

148



IBC KONTEJNERY

156



POMŮCKY PRO PŘEPRUVU

SYSTÉMOVÉ
PŘEPRVNÍ PODVOZKY

166



198



ESD PRODUKTY

232



INDIVIDUALIZACE

OBSAH

STOHOVACÍ BOXY

Euro přepravky	18
Přepravky se speciálními rozměry	50
KLT přepravky	54

SYSTÉMOVÉ BOXY A KUFRY

Sortimentní boxy	60
Boxy na nářadí	74
Ochranné kufry	90

PROSTOROVĚ ÚSPORNÉ BOXY

Vratné přepravky	98
Skládací přepravky	102

SKLADOVÉ OTEVŘENÉ PŘEPRAVKY

106

KBELÍKY A DÓZY

Kbelíky	120
Šroubovací dózy	124

PLASTOVÉ PALETY

128

PALETOVÉ BOXY

Big boxy	136
Skládací big boxy	138

IBC KONTEJNERY

IBC kontejnery Classic	150
Skládací IBC	151

POMŮCKY PRO PŘEPRUVU

Přepravní podvozky	158
Rudly	162
Kolečka	164

SYSTÉMOVÉ PŘEPRVNÍ PODVOZKY

pro regálové přepravky	168
pro vyklápěcí boxy	170
pro euro přepravky	172

ESD PRODUKTY

ESD euro přepravky	200
ESD skladové otevřené přepravky	202
ESD systémové přepravní podvozky	208
ESD skládací přepravky	218
ESD KLT přepravky	220
ESD palety	224

INDIVIDUALIZACE

Potisk	233
Speciální barvy	235



STOHOVACÍ BOXY

Naši klasické



EURO PŘEPRAVKY UZAVŘENÉ

K DODÁNÍ OD JEDNOHO KUSU
žádný minimální odběr.

SPECIÁLNÍ BARVY
Snadno objednáte online

PŘEPRAVA ZDARMA
od objednávky v hodnotě 250 € netto

 **PŘIPRAVENO
K ODESLÁNÍ
během 24 hodin** **



Pořádek na míru

Uzavřená euro paleta AUER Packaging zaujme svým jedinečným, hladkým designem a svou velkou stabilitou. Díky své robustnosti a vysoce kvalitnímu materiálu je tato euro přepravka obzvláště trvanlivá a tím i ekonomická.

» Provedení ESD naleznete na straně 200

- Rezistentní vůči kyselinám a louhům
- Všechny běžné euro formáty
- Odolné proti chladu a horku
- Vhodné pro přepravní zařízení

***) Pouze u objednávek přes internetový obchod. Expedici provádíme pouze v pracovní dny, pokud je dané zboží na skladě. Dostupnost a aktuální časy expedice naleznete v internetovém obchodě.

EURO PŘEPRAVKY UZAVŘENÉ DRŽADLA ČELNÍ STRANA ZAVŘENÁ

RAL 7001

Vnější rozměry D x Š x V (cm)	Katalog. číslo	Cena při kusovém odběru	Počet kusů na paletě	Cena/ks na paletě
20 x 15 x 12,0	EG 21512 HG	57,94 Kč	760	44,44 Kč
30 x 20 x 12,0	EG 32/12 HG	94,52 Kč	380	72,67 Kč
30 x 20 x 17,0	EG 32/17 HG	110,23 Kč	260	84,70 Kč
40 x 30 x 7,5	EG 43/75 HG	117,84 Kč	330	90,59 Kč
40 x 30 x 12,0	EG 43/12 HG	145,09 Kč	190	111,70 Kč
40 x 30 x 17,0	EG 43/17 HG	177,50 Kč	130	136,50 Kč
40 x 30 x 22,0	EG 43/22 HG	204,50 Kč	140	157,37 Kč
40 x 30 x 27,0	EG 43/27 HG	238,38 Kč	80	183,39 Kč
40 x 30 x 32,0	EG 43/32 HG	270,05 Kč	70	207,69 Kč
60 x 40 x 7,5	EG 64/75 HG	185,11 Kč	165	142,39 Kč
60 x 40 x 12,0	EG 64/12 HG	230,77 Kč	95	177,50 Kč
60 x 40 x 17,0	EG 64/17 HG	278,40 Kč	65	214,08 Kč
60 x 40 x 22,0	EG 64/22 HG	325,29 Kč	50	250,16 Kč
60 x 40 x 27,0	EG 64/27 HG	390,84 Kč	40	300,74 Kč
60 x 40 x 32,0	EG 64/32 HG	411,46 Kč	45	316,45 Kč
60 x 40 x 42,0	EG 64/42 HG	558,76 Kč	25	429,87 Kč
80 x 60 x 12,0	EG 86/12 HG	580,61 Kč	34	446,81 Kč
80 x 60 x 22,0	EG 86/22 HG	788,06 Kč	20	606,14 Kč
80 x 60 x 32,0	EG 86/32 HG	993,54 Kč	12	764,24 Kč
80 x 60 x 42,0	EG 86/42 HG	1 106,71 Kč	14	851,39 Kč
80 x 60 x 52,0	EG 86/52 HG	1 365,96 Kč	12	1 050,74 Kč

EURO PŘEPRAVKY UZAVŘENÉ DRŽADLA ČELNÍ STRANA OTEVŘENÁ

RAL 7001

Vnější rozměry D x Š x V (cm)	Katalog. číslo	Cena při kusovém odběru	Počet kusů na paletě	Cena/ks na paletě
40 x 30 x 17,0	EG 43/17	177,50 Kč	130	136,50 Kč
40 x 30 x 22,0	EG 43/22	204,50 Kč	140	157,37 Kč
40 x 30 x 27,0	EG 43/27	238,38 Kč	80	183,39 Kč
40 x 30 x 32,0	EG 43/32	270,05 Kč	70	207,69 Kč
60 x 40 x 12,0	EG 64/12	230,77 Kč	95	177,50 Kč
60 x 40 x 17,0	EG 64/17	278,40 Kč	65	214,08 Kč
60 x 40 x 22,0	EG 64/22	325,29 Kč	50	250,16 Kč
60 x 40 x 27,0	EG 64/27	390,84 Kč	40	300,74 Kč
60 x 40 x 32,0	EG 64/32	411,46 Kč	45	316,45 Kč
60 x 40 x 42,0	EG 64/42	558,76 Kč	25	429,87 Kč
80 x 60 x 22,0	EG 86/22	788,06 Kč	20	606,14 Kč
80 x 60 x 32,0	EG 86/32	993,54 Kč	12	764,24 Kč
80 x 60 x 42,0	EG 86/42	1 106,71 Kč	14	851,39 Kč
80 x 60 x 52,0	EG 86/52	1 365,96 Kč	12	1 050,74 Kč

NÁŠ TIP: VYBERTE SI LIBOVOLNĚ OTVORY ÚCHYTŮ

Ať už jsou to uzavřené úchyty, úchyty na podélných stranách, na čelních stranách nebo na všech čtyřech stranách: Jakákoli varianta je možná. Vyberte si požadovanou konfiguraci online: www.auer-packaging.cz

EURO PŘEPRAVKY VČETNĚ VÍKA S PANTY

K DODÁNÍ OD JEDNOHO KUSU
žádný minimální odběr.

SPECIÁLNÍ BARVY
Snadno objednáte online

PŘEPRAVA ZDARMA
od objednávky v hodnotě 250 € netto

 **PŘIPRAVENO
K ODESÁNÍ
během 24 hodin** **



Bezpečně uzavřeno

Euro paletu s víkem s panty firmy AUER Packaging lze díky jednoduše ovládanému systému pantů v mžiku uzavřít. Zboží je tak optimálně chráněno před poškozením při přepravě a před znečištěním.

» Provedení ESD naleznete na straně 201

- Stohovatelné i s víkem
- Harmonizované na euro rozměr
- Pevné panty
- S otevřenými nebo uzavřenými rukojeťmi

***) Pouze u objednávek přes internetový obchod. Expedici provádíme pouze v pracovní dny, pokud je dané zboží na skladě. Dostupnost a aktuální časy expedice naleznete v internetovém obchodě.

EURO PŘEPRAVKY VČETNĚ VÍKA S PANTY DRŽADLA ZAVŘENÁ

RAL 7001

Vnější rozměry D x Š x V (cm)	Katalog. číslo	Cena při kusovém odběru	Počet kusů na paletě	Cena/ks na paletě
20 x 15 x 13,5	ED 21512 HG	145,58 Kč	640	111,95 Kč
30 x 20 x 13,5	ED 32/12 HG	160,80 Kč	320	123,73 Kč
30 x 20 x 18,5	ED 32/17 HG	174,06 Kč	240	133,80 Kč
40 x 30 x 9,0	ED 43/75 HG	223,65 Kč	270	172,10 Kč
40 x 30 x 13,5	ED 43/12 HG	245,50 Kč	160	188,79 Kč
40 x 30 x 18,5	ED 43/17 HG	278,15 Kč	120	214,08 Kč
40 x 30 x 23,5	ED 43/22 HG	320,87 Kč	90	246,73 Kč
40 x 30 x 28,5	ED 43/27 HG	346,65 Kč	70	266,61 Kč
40 x 30 x 33,5	ED 43/32 HG	382,49 Kč	60	294,11 Kč
60 x 40 x 9,0	ED 64/75 HG	351,56 Kč	130	270,30 Kč
60 x 40 x 13,5	ED 64/12 HG	397,46 Kč	85	305,89 Kč
60 x 40 x 18,5	ED 64/17 HG	447,30 Kč	60	344,19 Kč
60 x 40 x 23,5	ED 64/22 HG	500,08 Kč	45	384,70 Kč
60 x 40 x 28,5	ED 64/27 HG	574,47 Kč	35	441,90 Kč
60 x 40 x 33,5	ED 64/32 HG	627,99 Kč	30	483,14 Kč
60 x 40 x 43,5	ED 64/42 HG	735,27 Kč	25	565,63 Kč
80 x 60 x 13,5	ED 86/12 HG	984,46 Kč	34	757,12 Kč
80 x 60 x 23,5	ED 86/22 HG	1 223,57 Kč	18	941,00 Kč
80 x 60 x 33,5	ED 86/32 HG	1 411,87 Kč	12	1 086,09 Kč
80 x 60 x 43,5	ED 86/42 HG	1 652,46 Kč	10	1 270,95 Kč
80 x 60 x 54,0	ED 86/52 HG	1 979,47 Kč	8	1 522,84 Kč



EURO PŘEPRAVKY VČETNĚ VÍKA S PANTY DRŽADLA OTEVŘENÁ

RAL 7001

Vnější rozměry D x Š x V (cm)	Katalog. číslo	Cena při kusovém odběru	Počet kusů na paletě	Cena/ks na paletě
40 x 30 x 18,5	ED 43/17	278,15 Kč	120	214,08 Kč
40 x 30 x 23,5	ED 43/22	320,87 Kč	90	246,73 Kč
40 x 30 x 28,5	ED 43/27	346,65 Kč	70	266,61 Kč
40 x 30 x 33,5	ED 43/32	382,49 Kč	60	294,11 Kč
60 x 40 x 13,5	ED 64/12	397,46 Kč	85	305,89 Kč
60 x 40 x 18,5	ED 64/17	447,30 Kč	60	344,19 Kč
60 x 40 x 23,5	ED 64/22	500,08 Kč	45	384,70 Kč
60 x 40 x 28,5	ED 64/27	574,47 Kč	35	441,90 Kč
60 x 40 x 33,5	ED 64/32	627,99 Kč	30	483,14 Kč
60 x 40 x 43,5	ED 64/42	735,27 Kč	25	565,63 Kč
80 x 60 x 23,5	ED 86/22	1 223,57 Kč	18	941,00 Kč
80 x 60 x 33,5	ED 86/32	1 411,87 Kč	12	1 086,09 Kč
80 x 60 x 43,5	ED 86/42	1 652,46 Kč	10	1 270,95 Kč
80 x 60 x 54,0	ED 86/52	1 979,47 Kč	8	1 522,84 Kč



NÁŠ TIP: PŘEPRAVKY VE SPECIÁLNÍCH BARVÁCH

Nezapadají standardní barvy našich výrobků do vzhladu Vaší společnosti? Žádný problém! Naše výrobky vyrobíme v jakékoliv speciální barvě. V online shopu máte možnost vybrat si z předdefinovaných speciálních barev. Pokud ani zde nenajdete nic vhodného, náš zákaznický servis Vám rád pomůže!

Více informací je k dispozici zde: www.auer-packaging.cz

EURO PŘEPRAVKY KUFRY

K DODÁNÍ OD JEDNOHO KUSU
žádný minimální odběr.

SPECIÁLNÍ BARVY
Snadno objednáte online

PŘEPRAVA ZDARMA
od objednávky v hodnotě 250 € netto



PŘIPRAVENO
K ODESLÁNÍ
během **24** hodin **

Všeuměl s rukojetí

Euro přepravka kufr AUER Packaging umožňuje svými praktickými rukojetmi bezpečné a pohodlné nošení – i s těžkým obsahem. Pro zajištění obsahu může být víko uzavřeno dvěma panty a dvěma stahovacími uzávěry.

- Stohovatelné i s víkem
- Uzavřené otvory pro uchopení
- Několik variant rukojetí
- Obzvláště robustní

EURO PŘEPRAVKY KUFRY 1 RUKOJEŤ NA PODÉLNÉ STRANĚ

RAL 7001

Vnější rozměry D x Š x V (cm)	Katalog. číslo	Cena při kusovém odběru	Počet kusů na paletě	Cena/ks na paletě
30 x 20 x 13,5	ED 32/12 HG 1G	518,25 Kč	320	398,69 Kč
30 x 20 x 18,5	ED 32/17 HG 1G	529,54 Kč	240	407,53 Kč
40 x 30 x 9,0	ED 43/75 HG 1G	549,67 Kč	270	423,00 Kč
40 x 30 x 13,5	ED 43/12 HG 1G	579,63 Kč	160	446,07 Kč
40 x 30 x 18,5	ED 43/17 HG 1G	612,28 Kč	120	471,11 Kč
40 x 30 x 23,5	ED 43/22 HG 1G	654,99 Kč	90	503,77 Kč
40 x 30 x 28,5	ED 43/27 HG 1G	680,77 Kč	70	523,65 Kč
40 x 30 x 33,5	ED 43/32 HG 1G	716,61 Kč	60	551,15 Kč
60 x 40 x 9,0	ED 64/75 HG 1G	685,68 Kč	130	527,33 Kč
60 x 40 x 13,5	ED 64/12 HG 1G	731,84 Kč	85	562,93 Kč
60 x 40 x 18,5	ED 64/17 HG 1G	781,67 Kč	60	601,23 Kč
60 x 40 x 23,5	ED 64/22 HG 1G	834,21 Kč	45	641,74 Kč
60 x 40 x 28,5	ED 64/27 HG 1G	908,60 Kč	35	698,94 Kč
60 x 40 x 33,5	ED 64/32 HG 1G	962,11 Kč	30	740,18 Kč
60 x 40 x 43,5	ED 64/42 HG 1G	1 069,40 Kč	25	822,67 Kč
80 x 60 x 13,5	ED 86/12 HG 1G	1 318,58 Kč	34	1 014,16 Kč
80 x 60 x 23,5	ED 86/22 HG 1G	1 557,70 Kč	18	1 198,29 Kč
80 x 60 x 33,5	ED 86/32 HG 1G	1 746,00 Kč	12	1 343,13 Kč
80 x 60 x 43,5	ED 86/42 HG 1G	1 986,59 Kč	10	1 527,99 Kč
80 x 60 x 54,0	ED 86/52 HG 1G	2 313,84 Kč	8	1 779,88 Kč



***) Pouze u objednávek přes internetový obchod. Expedici provádíme pouze v pracovní dny, pokud je dané zboží na skladě.
Dostupnost a aktuální časy expedice naleznete v internetovém obchodě.

EURO PŘEPRAVKY KUFRY 2 RUKOJETI NA ČELNÍ STRANĚ

RAL 7001



Vnější rozměry D x Š x V (cm)	Katalog. číslo	Cena při kusovém odběru	Počet kusů na paletě	Cena/ks na paletě
40 x 30 x 9,0	ED 43/75 HG 2G	884,05 Kč	270	680,04 Kč
40 x 30 x 13,5	ED 43/12 HG 2G	914,00 Kč	160	703,11 Kč
40 x 30 x 18,5	ED 43/17 HG 2G	946,65 Kč	120	728,15 Kč
40 x 30 x 23,5	ED 43/22 HG 2G	989,12 Kč	90	760,80 Kč
40 x 30 x 28,5	ED 43/27 HG 2G	1 014,90 Kč	70	780,69 Kč
40 x 30 x 33,5	ED 43/32 HG 2G	1 050,74 Kč	60	808,19 Kč
60 x 40 x 9,0	ED 64/75 HG 2G	1 019,81 Kč	130	784,37 Kč
60 x 40 x 13,5	ED 64/12 HG 2G	1 065,96 Kč	85	819,97 Kč
60 x 40 x 18,5	ED 64/17 HG 2G	1 115,80 Kč	60	858,27 Kč
60 x 40 x 23,5	ED 64/22 HG 2G	1 168,33 Kč	45	898,78 Kč
60 x 40 x 28,5	ED 64/27 HG 2G	1 242,72 Kč	35	955,98 Kč
60 x 40 x 33,5	ED 64/32 HG 2G	1 296,24 Kč	30	997,22 Kč
60 x 40 x 43,5	ED 64/42 HG 2G	1 403,77 Kč	25	1 079,71 Kč
80 x 60 x 13,5	ED 86/12 HG 2G	1 652,71 Kč	34	1 271,44 Kč
80 x 60 x 23,5	ED 86/22 HG 2G	1 891,82 Kč	18	1 455,32 Kč
80 x 60 x 33,5	ED 86/32 HG 2G	2 080,12 Kč	12	1 600,17 Kč
80 x 60 x 43,5	ED 86/42 HG 2G	2 320,71 Kč	10	1 785,03 Kč
80 x 60 x 54,0	ED 86/52 HG 2G	2 647,96 Kč	8	2 036,91 Kč



1 RUKOJEŤ NA PODÉLNÉ STRANĚ, 2 RUKOJETI NA ČELNÍ STRANĚ

RAL 7001



Vnější rozměry D x Š x V (cm)	Katalog. číslo	Cena při kusovém odběru	Počet kusů na paletě	Cena/ks na paletě
40 x 30 x 9,0	ED 43/75 HG 3G	1 238,79 Kč	270	953,03 Kč
40 x 30 x 13,5	ED 43/12 HG 3G	1 260,15 Kč	160	969,48 Kč
40 x 30 x 18,5	ED 43/17 HG 3G	1 282,98 Kč	120	986,91 Kč
40 x 30 x 23,5	ED 43/22 HG 3G	1 323,25 Kč	90	1 017,84 Kč
40 x 30 x 28,5	ED 43/27 HG 3G	1 349,27 Kč	70	1 037,73 Kč
40 x 30 x 33,5	ED 43/32 HG 3G	1 384,87 Kč	60	1 065,22 Kč
60 x 40 x 9,0	ED 64/75 HG 3G	1 365,96 Kč	130	1 050,74 Kč
60 x 40 x 13,5	ED 64/12 HG 3G	1 400,09 Kč	85	1 077,01 Kč
60 x 40 x 18,5	ED 64/17 HG 3G	1 449,92 Kč	60	1 115,31 Kč
60 x 40 x 23,5	ED 64/22 HG 3G	1 502,71 Kč	45	1 155,81 Kč
60 x 40 x 28,5	ED 64/27 HG 3G	1 576,85 Kč	35	1 213,02 Kč
60 x 40 x 33,5	ED 64/32 HG 3G	1 630,61 Kč	30	1 254,26 Kč
60 x 40 x 43,5	ED 64/42 HG 3G	1 737,89 Kč	25	1 336,75 Kč
80 x 60 x 13,5	ED 86/12 HG 3G	1 986,83 Kč	34	1 528,48 Kč
80 x 60 x 23,5	ED 86/22 HG 3G	2 225,95 Kč	18	1 712,36 Kč
80 x 60 x 33,5	ED 86/32 HG 3G	2 414,49 Kč	12	1 857,21 Kč
80 x 60 x 43,5	ED 86/42 HG 3G	2 654,84 Kč	10	2 042,31 Kč
80 x 60 x 54,0	ED 86/52 HG 3G	2 982,09 Kč	8	2 293,95 Kč



2 RUKOJETI NA PODÉLNÉ STRANĚ

RAL 7001



Vnější rozměry D x Š x V (cm)	Katalog. číslo	Cena při kusovém odběru	Počet kusů na paletě	Cena/ks na paletě
40 x 30 x 13,5	ED 43/12 HG 2GL	914,00 Kč	160	703,11 Kč
40 x 30 x 18,5	ED 43/17 HG 2GL	946,65 Kč	120	728,15 Kč
40 x 30 x 33,5	ED 43/32 HG 2GL	1 050,74 Kč	60	808,19 Kč
60 x 40 x 33,5	ED 64/32 HG 2GL	1 296,24 Kč	30	997,22 Kč
60 x 40 x 43,5	ED 64/42 HG 2GL	1 403,77 Kč	25	1 079,71 Kč
80 x 60 x 33,5	ED 86/32 HG 2GL	2 080,12 Kč	12	1 600,17 Kč
80 x 60 x 43,5	ED 86/42 HG 2GL	2 320,71 Kč	10	1 785,03 Kč
80 x 60 x 54,0	ED 86/52 HG 2GL	2 647,96 Kč	8	2 036,91 Kč

» Další velikosti najdete v našem online shopu.



EURO PŘEPRAVKA S VÍKEM S PANTY PRO BEZ ZÁMKU



PŘIPRAVENO K ODESLÁNÍ během **24** hodin **

K DODÁNÍ OD JEDNOHO KUSU
žádný minimální odběr.

PŘEPRAVA ZDARMA
od objednávky v hodnotě 250 € netto

Těsné euro přepravky

K prachotěsnému uzavření s ochranou proti stříkající vodě jsou euro přepravky vybaveny víkem s panty Pro. Dále jsou opatřeny vestavěným pryžovým těsněním, které se společně s pákovým zavíráním stará o to, aby byl obsah přepravky co nejlépe chráněn před vnějšími vlivy.

- Integrované gumové těsnění
- Spolehlivý pákový uzávěr
- Lze stohovat i s víkem s panty

EURO PŘEPRAVKA S VÍKEM S PANTY PRO OG DRŽADLA ZAVŘENÁ

RAL 7001

Vnější rozměry D x Š x V (cm)	Katalog. číslo	Cena při kusovém odběru	Počet kusů na paletě	Cena/ks na paletě
40 x 30 x 13,5	EDP 43/12 HG	1 236,58 Kč	160	951,07 Kč
40 x 30 x 18,5	EDP 43/17 HG	1 268,99 Kč	120	976,35 Kč
40 x 30 x 23,5	EDP 43/22 HG	1 298,20 Kč	90	998,69 Kč
40 x 30 x 28,5	EDP 43/27 HG	1 337,48 Kč	70	1 028,89 Kč
40 x 30 x 33,5	EDP 43/32 HG	1 373,33 Kč	60	1 056,39 Kč
60 x 40 x 13,5	EDP 64/12 HG	1 460,73 Kč	85	1 123,65 Kč
60 x 40 x 18,5	EDP 64/17 HG	1 510,56 Kč	60	1 161,95 Kč
60 x 40 x 23,5	EDP 64/22 HG	1 563,34 Kč	45	1 202,46 Kč
60 x 40 x 28,5	EDP 64/27 HG	1 637,49 Kč	35	1 259,66 Kč
60 x 40 x 33,5	EDP 64/32 HG	1 691,25 Kč	30	1 300,90 Kč
60 x 40 x 43,5	EDP 64/42 HG	1 798,53 Kč	25	1 383,39 Kč



***) Pouze u objednávek přes internetový obchod. Expedici provádíme pouze v pracovní dny, pokud je dané zboží na skladě. Dostupnost a aktuální časy expedice naleznete v internetovém obchodě.

EURO PŘEPRAVKA S VÍKEM S PANTY PRO 1G

DRŽADLA ZAVŘENÁ, 1 RUKOJEŤ NA PODÉLNÉ STRANĚ

RAL 7001



Vnější rozměry D x Š x V (cm)	Katalog. číslo	Cena při kusovém odběru	Počet kusů na paletě	Cena/ks na paletě
40 x 30 x 13,5	EDP 43/12 HG 1G	1 315,39 Kč	160	1 011,71 Kč
40 x 30 x 18,5	EDP 43/17 HG 1G	1 348,04 Kč	120	1 036,99 Kč
40 x 30 x 23,5	EDP 43/22 HG 1G	1 377,26 Kč	90	1 059,33 Kč
40 x 30 x 28,5	EDP 43/27 HG 1G	1 416,29 Kč	70	1 089,53 Kč
40 x 30 x 33,5	EDP 43/32 HG 1G	1 452,13 Kč	60	1 117,03 Kč
60 x 40 x 13,5	EDP 64/12 HG 1G	1 539,53 Kč	85	1 184,29 Kč
60 x 40 x 18,5	EDP 64/17 HG 1G	1 589,37 Kč	60	1 222,59 Kč
60 x 40 x 23,5	EDP 64/22 HG 1G	1 642,15 Kč	45	1 263,10 Kč
60 x 40 x 28,5	EDP 64/27 HG 1G	1 716,54 Kč	35	1 320,30 Kč
60 x 40 x 33,5	EDP 64/32 HG 1G	1 770,06 Kč	30	1 361,54 Kč
60 x 40 x 43,5	EDP 64/42 HG 1G	1 877,34 Kč	25	1 444,03 Kč



EURO PŘEPRAVKA S VÍKEM S PANTY PRO 2GS

DRŽADLA ZAVŘENÁ, 2 RUKOJETI NA ČELNÍ STRANĚ

RAL 7001



Vnější rozměry D x Š x V (cm)	Katalog. číslo	Cena při kusovém odběru	Počet kusů na paletě	Cena/ks na paletě
40 x 30 x 13,5	EDP 43/12 HG 2G	1 904,83 Kč	160	1 465,14 Kč
40 x 30 x 18,5	EDP 43/17 HG 2G	1 937,49 Kč	120	1 490,43 Kč
40 x 30 x 23,5	EDP 43/22 HG 2G	1 966,70 Kč	90	1 512,77 Kč
40 x 30 x 28,5	EDP 43/27 HG 2G	2 005,98 Kč	70	1 542,97 Kč
40 x 30 x 33,5	EDP 43/32 HG 2G	2 041,58 Kč	60	1 570,46 Kč
60 x 40 x 13,5	EDP 64/12 HG 2G	2 129,22 Kč	85	1 637,73 Kč
60 x 40 x 18,5	EDP 64/17 HG 2G	2 179,06 Kč	60	1 676,03 Kč
60 x 40 x 23,5	EDP 64/22 HG 2G	2 231,60 Kč	45	1 716,54 Kč
60 x 40 x 28,5	EDP 64/27 HG 2G	2 305,98 Kč	35	1 773,74 Kč
60 x 40 x 33,5	EDP 64/32 HG 2G	2 359,50 Kč	30	1 814,98 Kč
60 x 40 x 43,5	EDP 64/42 HG 2G	2 466,78 Kč	25	1 897,72 Kč



NÁŠ TIP: PŘEVEDENÍ S OTEVŘENÝMI ÚCHYTY

Rovněž euro přepravky s víkem s panty Pro lze volitelně objednat s otevřenými úchyty. Přehled všech provedení najdete online: www.auer-packaging.cz

EURO PŘEPRAVKA S VÍKEM S PANTY PRO SE ZÁMKEM



 PŘIPRAVENO K ODESLÁNÍ během **24 hodin** **

K DODÁNÍ OD JEDNOHO KUSU
žádný minimální odběr.

PŘEPRAVA ZDARMA
od objednávky v hodnotě 250 € netto

Těsně uzavřeno

K prachotěsnému uzavření s ochranou proti stříkající vodě jsou euro přepravky vybaveny víkem s panty Pro. Ve stahovacích uzávěrech víka s panty jsou integrovány velmi kvalitní zámky, které chrání obsah před neoprávněným přístupem.

- Integrované gumové těsnění
- Spolehlivý pákový uzávěr
- Lze stohovat i s víkem s panty

EURO PŘEPRAVKA S VÍKEM S PANTY PRO OG DRŽADLA ZAVŘENÁ

RAL 7001

Vnější rozměry D x Š x V (cm)	Katalog. číslo	Cena při kusovém odběru	Počet kusů na paletě	Cena/ks na paletě
40 x 30 x 13,5	EDP S 43/12 HG	1 381,43 Kč	160	1 062,77 Kč
40 x 30 x 18,5	EDP S 43/17 HG	1 414,08 Kč	120	1 087,81 Kč
40 x 30 x 23,5	EDP S 43/22 HG	1 456,80 Kč	90	1 120,46 Kč
40 x 30 x 28,5	EDP S 43/27 HG	1 482,57 Kč	70	1 140,35 Kč
40 x 30 x 33,5	EDP S 43/32 HG	1 518,42 Kč	60	1 168,09 Kč
60 x 40 x 13,5	EDP S 64/12 HG	1 605,82 Kč	85	1 235,36 Kč
60 x 40 x 18,5	EDP S 64/17 HG	1 655,65 Kč	60	1 273,65 Kč
60 x 40 x 23,5	EDP S 64/22 HG	1 708,43 Kč	45	1 314,16 Kč
60 x 40 x 28,5	EDP S 64/27 HG	1 782,58 Kč	35	1 371,36 Kč
60 x 40 x 33,5	EDP S 64/32 HG	1 836,09 Kč	30	1 412,36 Kč
60 x 40 x 43,5	EDP S 64/42 HG	1 943,62 Kč	25	1 495,10 Kč



***) Pouze u objednávek přes internetový obchod. Expedici provádíme pouze v pracovní dny, pokud je dané zboží na skladě. Dostupnost a aktuální časy expedice naleznete v internetovém obchodě.

EURO PŘEPRAVKA S VÍKEM S PANTY PRO 1G

DRŽADLA ZAVŘENÁ, 1 RUKOJEŤ NA PODÉLNÉ STRANĚ

RAL 7001



Vnější rozměry D x Š x V (cm)	Katalog. číslo	Cena při kusovém odběru	Počet kusů na paletě	Cena/ks na paletě
40 x 30 x 13,5	EDP S 43/12 HG 1G	1 460,48 Kč	160	1 123,41 Kč
40 x 30 x 18,5	EDP S 43/17 HG 1G	1 492,89 Kč	120	1 148,45 Kč
40 x 30 x 23,5	EDP S 43/22 HG 1G	1 535,60 Kč	90	1 181,10 Kč
40 x 30 x 28,5	EDP S 43/27 HG 1G	1 561,38 Kč	70	1 200,99 Kč
40 x 30 x 33,5	EDP S 43/32 HG 1G	1 597,22 Kč	60	1 228,73 Kč
60 x 40 x 13,5	EDP S 64/12 HG 1G	1 684,62 Kč	85	1 295,99 Kč
60 x 40 x 18,5	EDP S 64/17 HG 1G	1 734,46 Kč	60	1 334,29 Kč
60 x 40 x 23,5	EDP S 64/22 HG 1G	1 787,24 Kč	45	1 374,80 Kč
60 x 40 x 28,5	EDP S 64/27 HG 1G	1 861,38 Kč	35	1 432,00 Kč
60 x 40 x 33,5	EDP S 64/32 HG 1G	1 915,15 Kč	30	1 473,25 Kč
60 x 40 x 43,5	EDP S 64/42 HG 1G	2 022,43 Kč	25	1 555,73 Kč



EURO PŘEPRAVKA S VÍKEM S PANTY PRO 2GS

DRŽADLA ZAVŘENÁ, 2 RUKOJETI NA ČELNÍ STRANĚ

RAL 7001



Vnější rozměry D x Š x V (cm)	Katalog. číslo	Cena při kusovém odběru	Počet kusů na paletě	Cena/ks na paletě
40 x 30 x 13,5	EDP S 43/12 HG 2G	2 049,93 Kč	160	1 576,85 Kč
40 x 30 x 18,5	EDP S 43/17 HG 2G	2 082,58 Kč	120	1 601,89 Kč
40 x 30 x 23,5	EDP S 43/22 HG 2G	2 125,05 Kč	90	1 634,78 Kč
40 x 30 x 28,5	EDP S 43/27 HG 2G	2 150,83 Kč	70	1 654,67 Kč
40 x 30 x 33,5	EDP S 43/32 HG 2G	2 186,67 Kč	60	1 682,17 Kč
60 x 40 x 13,5	EDP S 64/12 HG 2G	2 274,07 Kč	85	1 749,43 Kč
60 x 40 x 18,5	EDP S 64/17 HG 2G	2 323,90 Kč	60	1 787,73 Kč
60 x 40 x 23,5	EDP S 64/22 HG 2G	2 376,69 Kč	45	1 828,24 Kč
60 x 40 x 28,5	EDP S 64/27 HG 2G	2 451,07 Kč	35	1 885,44 Kč
60 x 40 x 33,5	EDP S 64/32 HG 2G	2 504,59 Kč	30	1 926,68 Kč
60 x 40 x 43,5	EDP S 64/42 HG 2G	2 611,87 Kč	25	2 009,17 Kč



NÁŠ TIP: INDIVIDUÁLNÍ POTISKY

Pomocí individuálních potisků lze výrobky AUER dokonale přizpůsobit vzhledu Vaší společnosti. Ať už text nebo logo, jednobarevné nebo čtyřbarevné – konfigurujte si naše produkty přesně podle svých přání. Použijte k tomu jednoduše náš online konfigurátor nebo si nechte poradit naším oddělením péče o zákazníky.

Více informací je k dispozici zde: www.auer-packaging.cz

EURO PŘEPRAVKA SE ZAVÍRACÍM MECHANISMEM

 PŘIPRAVENO
K ODESLÁNÍ
během **24** hodin **

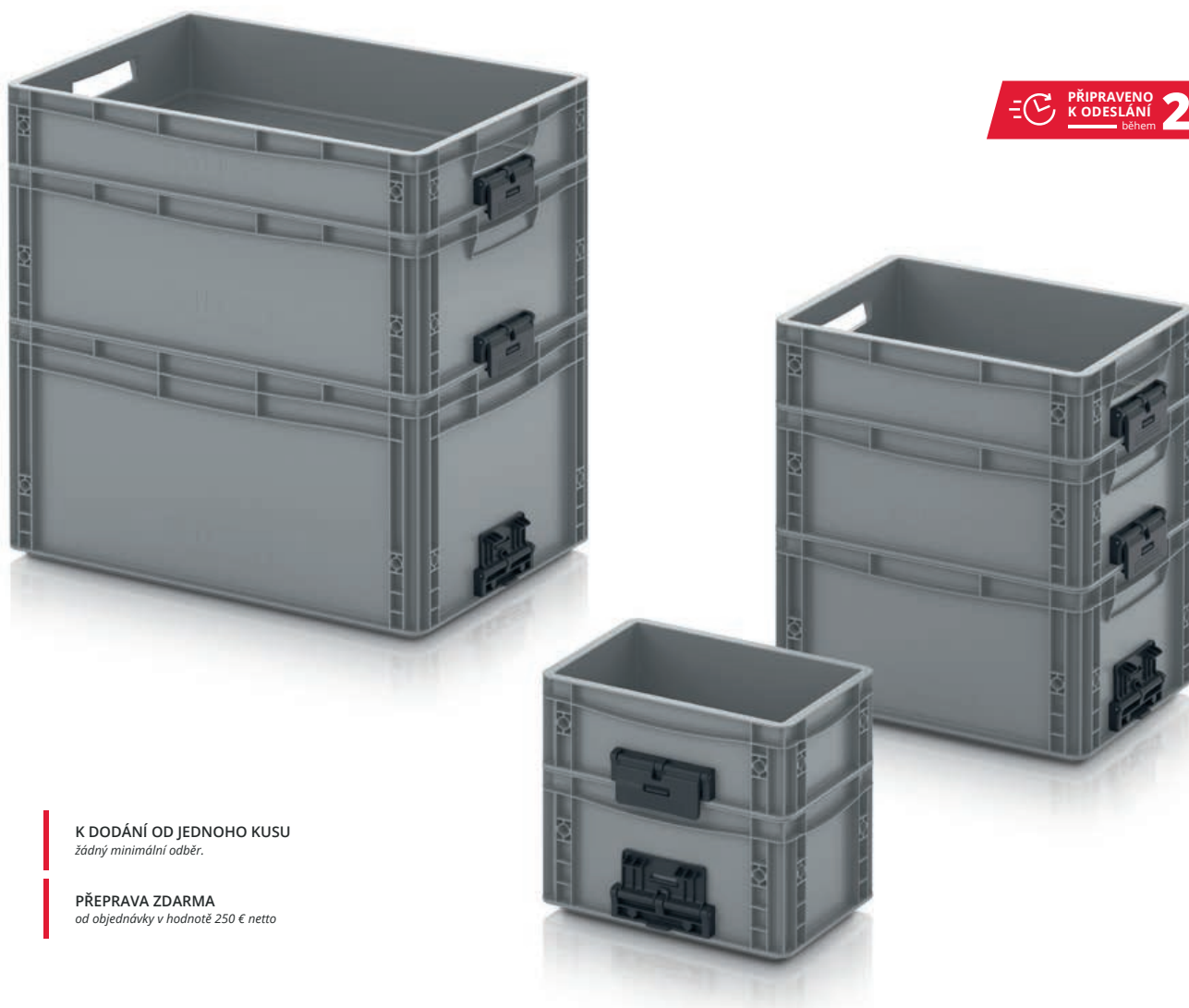

K DODÁNÍ OD JEDNOHO KUSU
žádný minimální odběr.

PŘEPRAVA ZDARMA
od objednávky v hodnotě 250 € netto

Dobré spojení

Pokud mají být euro přepravky nejen stohovány, ale také pevně spojeny dohromady, používá se k tomu spojovací systém. Systém se zajišťuje a znovu rychle odjišťuje pomocí rukojeti, takže ze stohu euro přepravek snadno uděláte kompaktní věž, s níž budete moci pohybovat jako s jednou přepravkou.

- Pevné a spolehlivé spojení
- Rychlé a snadné zajištění i odjištění
- Lepší manipulace se stohem

***) Pouze u objednávek přes internetový obchod. Expedici provádíme pouze v pracovní dny, pokud je dané zboží na skladě. Dostupnost a aktuální časy expedice naleznete v internetovém obchodě.

EURO PŘEPRAVKA SE ZAVÍRACÍM MECHANISMEM

DRŽADLA OTEVŘENÁ

RAL 7001

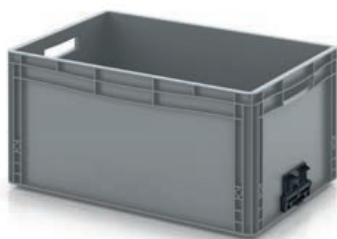

Vnější rozměry D x Š x V (cm)	Katalog. číslo	Cena při kusovém odběru	Cena za paletu	Cena/ks na paletě
30 x 20 x 12	EG V 32/12	410,48 Kč	380	315,71 Kč
30 x 20 x 17	EG V 32/17	426,92 Kč	260	328,48 Kč
40 x 30 x 12	EG V 43/12	255,57 Kč	190	196,65 Kč
40 x 30 x 17	EG V 43/17	289,69 Kč	130	222,91 Kč
40 x 30 x 22	EG V 43/22	318,66 Kč	140	245,01 Kč
40 x 30 x 27	EG V 43/27	353,52 Kč	80	271,77 Kč
40 x 30 x 32	EG V 43/32	386,91 Kč	70	297,55 Kč
60 x 40 x 12	EG V 64/12	345,91 Kč	95	266,12 Kč
60 x 40 x 17	EG V 64/17	395,50 Kč	65	304,17 Kč
60 x 40 x 22	EG V 64/22	444,36 Kč	50	341,74 Kč
60 x 40 x 27	EG V 64/27	513,10 Kč	40	394,76 Kč
60 x 40 x 32	EG V 64/32	535,68 Kč	45	412,19 Kč
60 x 40 x 42	EG V 64/42	688,63 Kč	25	529,79 Kč



EURO PŘEPRAVKA SE ZAVÍRACÍM MECHANISMEM

DRŽADLA ZAVŘENÁ

RAL 7001

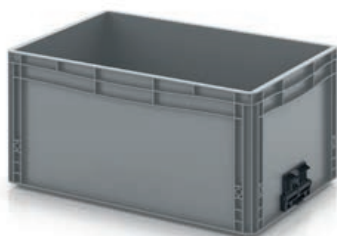

Vnější rozměry D x Š x V (cm)	Katalog. číslo	Cena při kusovém odběru	Cena za paletu	Cena/ks na paletě
30 x 20 x 12	EG V 32/12 HG	202,29 Kč	380	155,65 Kč
30 x 20 x 17	EG V 32/17 HG	218,74 Kč	260	168,17 Kč
40 x 30 x 12	EG V 43/12 HG	255,57 Kč	190	196,65 Kč
40 x 30 x 17	EG V 43/17 HG	289,69 Kč	130	222,91 Kč
40 x 30 x 22	EG V 43/22 HG	318,66 Kč	140	245,01 Kč
40 x 30 x 27	EG V 43/27 HG	353,52 Kč	80	271,77 Kč
40 x 30 x 32	EG V 43/32 HG	386,91 Kč	70	297,55 Kč
60 x 40 x 12	EG V 64/12 HG	345,91 Kč	95	266,12 Kč
60 x 40 x 17	EG V 64/17 HG	395,50 Kč	65	304,17 Kč
60 x 40 x 22	EG V 64/22 HG	444,36 Kč	50	341,74 Kč
60 x 40 x 27	EG V 64/27 HG	513,10 Kč	40	394,76 Kč
60 x 40 x 32	EG V 64/32 HG	535,68 Kč	45	412,19 Kč
60 x 40 x 42	EG V 64/42 HG	688,63 Kč	25	529,79 Kč



NÁŠ TIP: ÚCHYTY SI MŮŽETE SAMI UZAVŘÍT

Chcete otevřené úchyty dodatečně čistě zakrýt nebo pružně reagovat v závislosti na účelu použití? Kryty úchytů pro euro přepravky najdete na straně 46 »

EURO PŘEPRAVKY PŘERUŠOVANÉ

K DODÁNÍ OD JEDNOHO KUSU
žádný minimální odběr.

SPECIÁLNÍ BARVY
Snadno objednáte online

PŘEPRAVA ZDARMA
od objednávky v hodnotě 250 € netto

 PŘIPRAVENO
K ODESLÁNÍ
během **24** hodin **



Pro lepší průhled

Euro přepravka děrovaná firmy AUER Packaging se vyznačuje svou konstrukcí propouštějící vzduch a kapaliny. Tato nádoba je otevřená všemu – ať už má obsah rychle schnout, nebo má být záměrně udržován vlhký.

- Hygienicky bezvadné a snadné čištění
- Vhodné pro myčky
- Stohovatelné
- Optimální cirkulace vzduchu

EURO PŘEPRAVKY PŘERUŠOVANÉ

RAL 7001

Vnější rozměry D x Š x V (cm)	Katalog. číslo	Cena při kusovém odběru	Počet kusů na paletě	Cena/ks na paletě
60 x 40 x 7,5	EO 64/75	177,01 Kč	165	136,01 Kč
60 x 40 x 12,0	EO 64/12	217,76 Kč	95	167,43 Kč
60 x 40 x 15,0	EO 64/15	230,03 Kč	75	177,01 Kč
60 x 40 x 17,0	EO 64/17	252,87 Kč	65	194,44 Kč
60 x 40 x 22,0	EO 64/22	295,83 Kč	50	227,58 Kč
60 x 40 x 27,0	EO 64/27	340,26 Kč	40	261,70 Kč
60 x 40 x 32,0	EO 64/32	352,29 Kč	45	271,03 Kč
60 x 40 x 42,0	EO 64/42	465,71 Kč	25	358,18 Kč



***) Pouze u objednávek přes internetový obchod. Expedici provádíme pouze v pracovní dny, pokud je dané zboží na skladě. Dostupnost a aktuální časy expedice naleznete v internetovém obchodě.

PŘEPRAVKA NA MASO

K DODÁNÍ OD JEDNOHO KUSU
žádný minimální odběr.

SPECIÁLNÍ BARVY
Snadno objednáte online

PŘEPRAVA ZDARMA
od objednávky v hodnotě 250 € netto



PŘIPRAVENO
K ODESLÁNÍ
během **24** hodin

Hygienické uložení masa

Přepravka na maso AUER Packaging byla vyvinuta speciálně pro použití v masném průmyslu a splňuje přísné požadavky EHI. Euro přepravka E2 svádí vodu od okraje směrem ven a zajišťuje tak optimální skladovací a přepravní podmínky pro masné výrobky.

- Pro automatizovanou logistiku
- Hladká vnitřní plocha pro snadné čištění
- Vhodné pro myčky
- V souladu s DIN 55423

PŘEPRAVKA NA MASO

RAL 3020

Vnější rozměry D x Š x V (cm)	Katalog. číslo	Cena při kusovém odběru	Počet kusů na paletě	Cena/ks na paletě
60 x 40 x 20	E2	318,41 Kč	55	244,76 Kč



***) Pouze u objednávek přes internetový obchod. Expedici provádíme pouze v pracovní dny, pokud je dané zboží na skladě. Dostupnost a aktuální časy expedice naleznete v internetovém obchodě.

Ceny palet platí jen pro celé palety Ceny jsou bez DPH.

PŘÍSLUŠENSTVÍ

pro euro přepravky

Strana 47 | Sklopná rukojet

Strana 40 | Vkládací boxy –
vločka pro euro přepravky

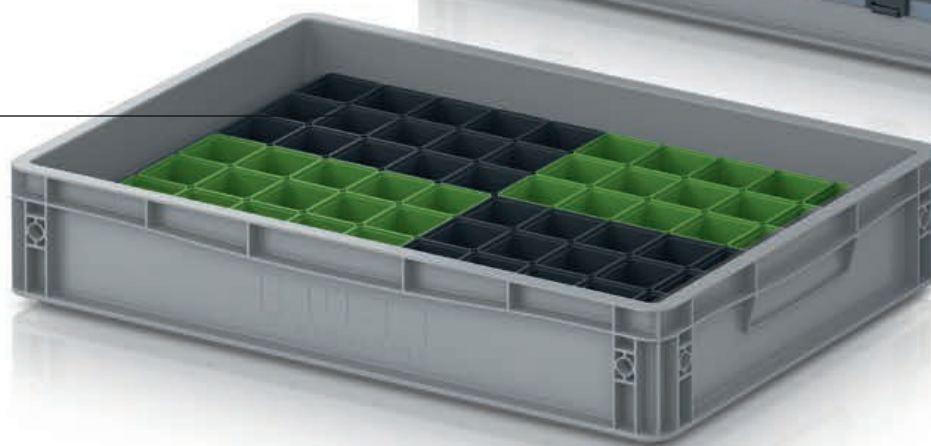
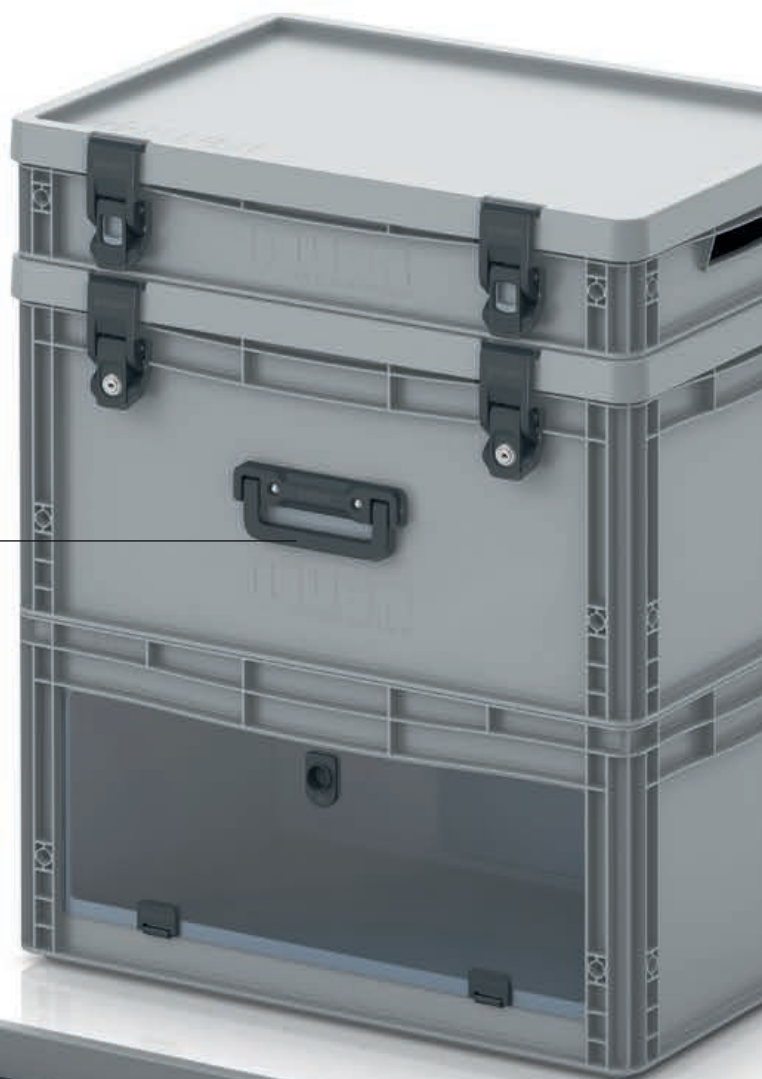

Strana 42 | Příhrádky pro euro přepravky

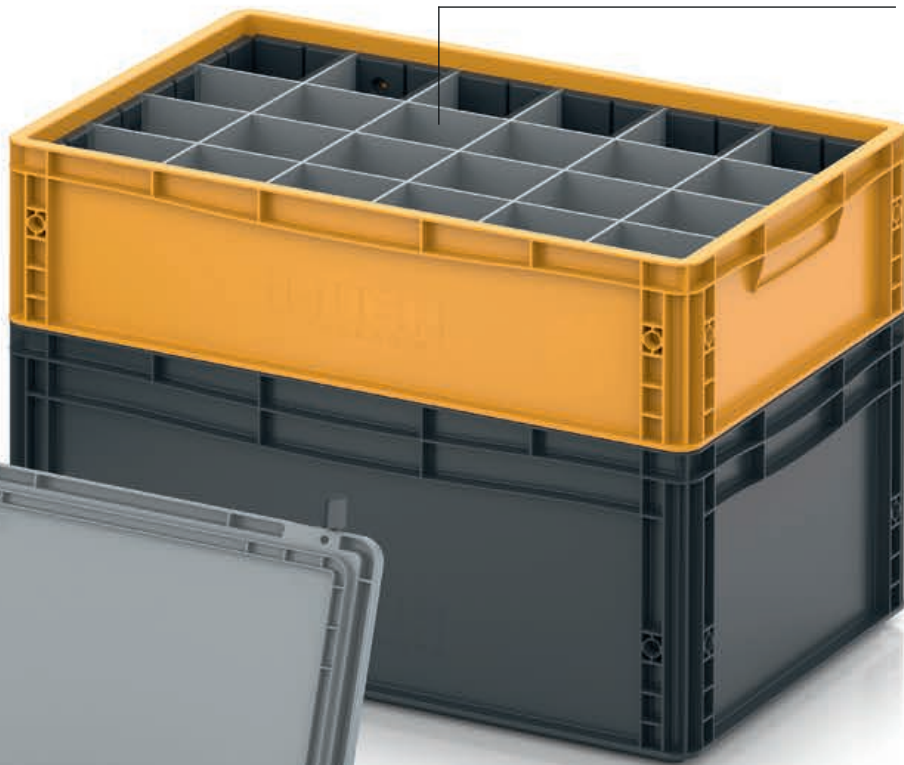

Strana 34 | Vkládací boxy



VKLÁDACÍ BOXY PRO EURO PŘEPRAVKY

K DODÁNÍ OD JEDNOHO KUSU
žádný minimální odběr.

PŘEPRAVA ZDARMA
od objednávky v hodnotě 250 € netto

PŘIPRAVENO
K ODESLÁNÍ
během **24** hodin **

EK 4/150 | Čtyřnásobné dělení

EK 8/100 | Osminásobné dělení

EK 2/50 | Dvojnásobné
dělení podélné

EK 2/50 43 | Dvojnásobné
dělení příčné

Dokonalý přehled

Vkládací box AUER Packaging je optimálním řešením flexibilního rozdělování ESD euro palet. Lze ho nejprve variabilně osadit, předem zkompletovat a následně ho spolu s ostatními vkládacími boxy sloučit do jedné euro přepravky. Jedna euro přepravka se základními rozměry 60x40 cm pojme až osm vkládacích boxů.

- Okraj na uchopení pro snadnou manipulaci
- Stohovatelné díky zesílenému okraji
- Variabilní osazování je možné
- Až 8 vkládacích boxů na přepravku



VKLÁDACÍ BOXY PRO EURO PŘEPRAVKY 40 x 30 cm

RAL 9017

	Vnější rozměry D x Š x V (cm)	Výška (cm)	Katalog. číslo	dělení	Cena při kusovém odběru	Počet kusů na paletě	Cena/ks na paletě
1	26,6 x 18,4 x 5	5	EK 2/50 43	Dvojnásobné dělení příčně	69,23 Kč	1012	53,27 Kč
2	26,6 x 18,4 x 10	10	EK 2/100 43	Dvojnásobné dělení příčně	84,45 Kč	440	64,81 Kč
3	26,6 x 18,4 x 15	15	EK 2/150 43	Dvojnásobné dělení příčně	110,72 Kč	300	85,19 Kč

» Provedení ESD naleznete na straně 226

***) Pouze u objednávek přes internetový obchod. Expedici provádíme pouze v pracovní dny, pokud je dané zboží na skladě. Dostupnost a aktuální časy expedice naleznete v internetovém obchodě.



VKLÁDACÍ BOXY PRO EURO PŘEPRAVKY 60 x 40 cm

RAL 9017

	Vnější rozměry D x Š x V (cm)	Výška (cm)	Katalog. číslo	dělení	Cena při kusovém odběru	Počet kusů na paletě	Cena/ks na paletě
4	56 x 18,3 x 5	5	EK 2/50	Dvojnásobné dělení podélně	85,93 Kč	440	66,04 Kč
5	56 x 18,3 x 10	10	EK 2/100	Dvojnásobné dělení podélně	121,28 Kč	220	93,29 Kč
6	56 x 18,3 x 15	15	EK 2/150	Dvojnásobné dělení podélně	144,85 Kč	150	111,46 Kč
7	28,2 x 18,3 x 5	5	EK 4/50	Čtyřnásobné dělení	61,13 Kč	968	47,14 Kč
8	28,2 x 18,3 x 10	10	EK 4/100	Čtyřnásobné dělení	83,96 Kč	440	64,57 Kč
9	28,2 x 18,3 x 15	15	EK 4/150	Čtyřnásobné dělení	103,60 Kč	300	79,54 Kč
10	18,3 x 14,1 x 5	5	EK 8/50	Osmínásobné dělení	55,97 Kč	1800	42,96 Kč
11	18,3 x 14,1 x 10	10	EK 8/100	Osmínásobné dělení	59,17 Kč	880	45,42 Kč
12	18,3 x 14,1 x 15	15	EK 8/150	Osmínásobné dělení	71,93 Kč	630	55,48 Kč

» Provedení ESD naleznete na straně 227



NÁŠ TIP: VKLÁDACÍ BOXY LZE STOHOVAT

Naše vkládací boxy jsou stohovatelné, čímž navíc zajišťují přehled a pořádek v Euro přepravkách. Vkládací boxy lze flexibilně kombinovat v různých výškách.

Naš zákaznický servis Vám rád pomůže: info@auer-packaging.cz

POUŽITÍ VKLÁDACÍCH BOXŮ EURO PŘEPRAVKY 40 x 30 cm

K DODÁNÍ OD JEDNOHO KUSU
žádný minimální odběr.

PŘEPRAVA ZDARMA
od objednávky v hodnotě 250 € netto

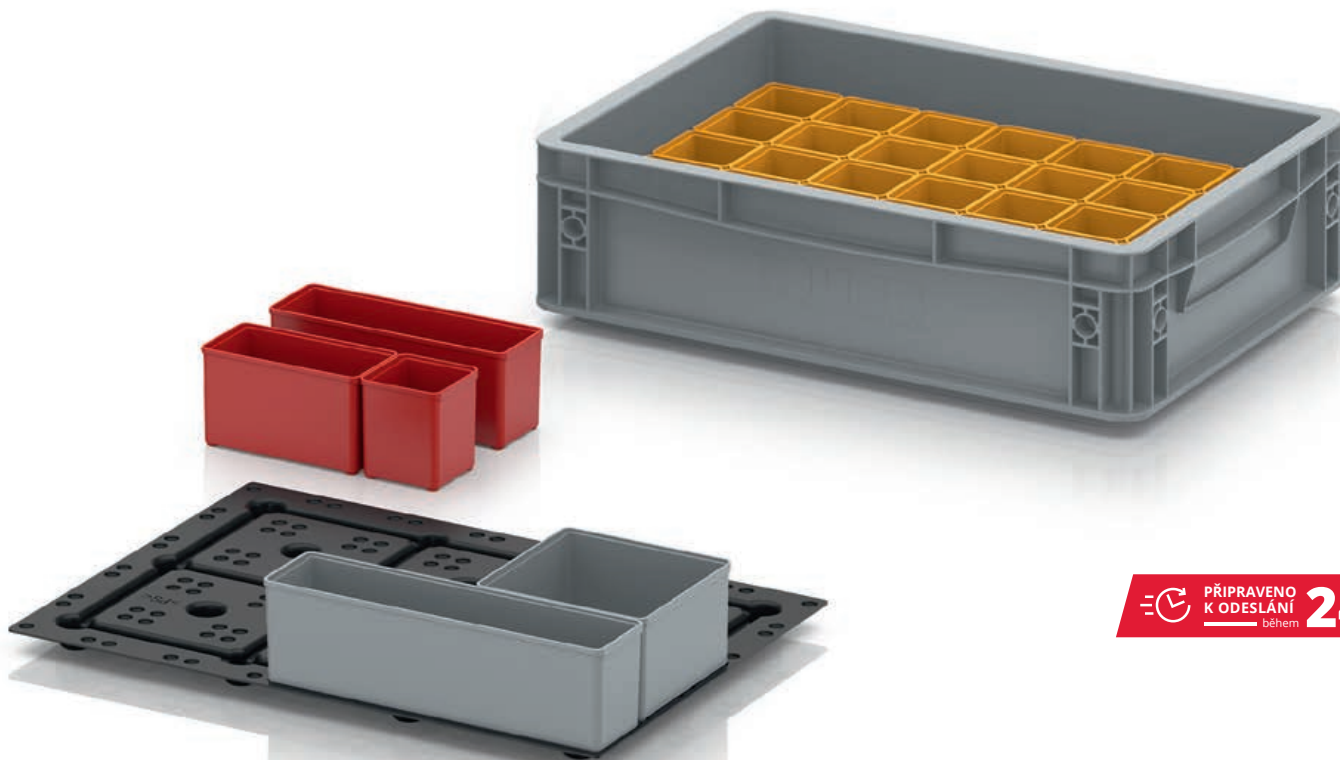

 **PŘIPRAVENO
K ODESLÁNÍ**
během **24** ^{**} **hodin**

Pevně umístěno

Pomocí vložky vnitřní přihrádky lze přesně vyrovnat vzdálenost, která v euro přepravce vznikne při použití vnitřní přihrádky. Vložka je opatřena prohlubněmi, do kterých vnitřní přihrádky podle stavebnicového principu zapadnou.

- Pro základní rozměry euro přepravek 40 x 30 a 60 x 40 cm
- Dokonalé upevnění vnitřních přihrádek v euro přepravkách
- Zabezpečeno proti posunutí i při částečném naplnění
- Nízká vlastní hmotnost

VKLÁDACÍ BOXY – VLOŽKA PRO EURO PŘEPRAVKY 40 x 30 cm

Katalog. číslo	Mřížka	Výbava	Cena/ks
EG TEK 43	7x5	nevybavené	90,34 Kč

» Vkládací boxy naleznete na straně 70

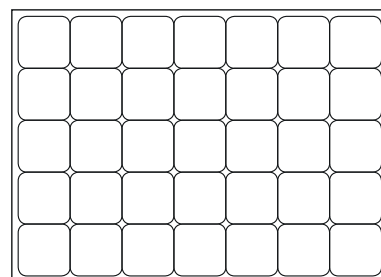

***) Pouze u objednávek přes internetový obchod. Expedici provádíme pouze v pracovní dny, pokud je dané zboží na skladě. Dostupnost a aktuální časy expedice naleznete v internetovém obchodě.



VKLÁDACÍ BOXY – VLOŽKA PRO EURO PŘEPRAVKY 40 x 30 cm

	Katalog. číslo	Mřížka	Výbava	Cena/ks
1	EG TEK 43 B1	7x5	Výbava 1	461,54 Kč
2	EG TEK 43 B2	7x5	Výbava 2	321,11 Kč
3	EG TEK 43 B3	7x5	Výbava 3	388,14 Kč
4	EG TEK 43 B4	7x5	Výbava 4	308,84 Kč
5	EG TEK 43 B5	7x5	Výbava 5	272,75 Kč
6	EG TEK 43 B6	7x5	Výbava 6	280,85 Kč
7	EG TEK 43 B7	7x5	Výbava 7	306,88 Kč
8	EG TEK 43 B8	7x5	Výbava 8	259,98 Kč
9	EG TEK 43 B9	7x5	Výbava 9	339,77 Kč



NÁŠ TIP: VYBAVIT VLOŽKU SÁM!

Vložky jsou k dispozici rovněž bez výbavy! Pomocí mřížky je lze snadno a individuálně vybavit jednotlivými vkládacími boxy. Vkládací boxy různých velikostí a barev najdete na straně 70 »

POUŽITÍ VKLÁDACÍCH BOXŮ EURO PŘEPRAVKY 60 x 40 cm

K DODÁNÍ OD JEDNOHO KUSU
žádný minimální odběr.

PŘEPRAVA ZDARMA
od objednávky v hodnotě 250 € netto

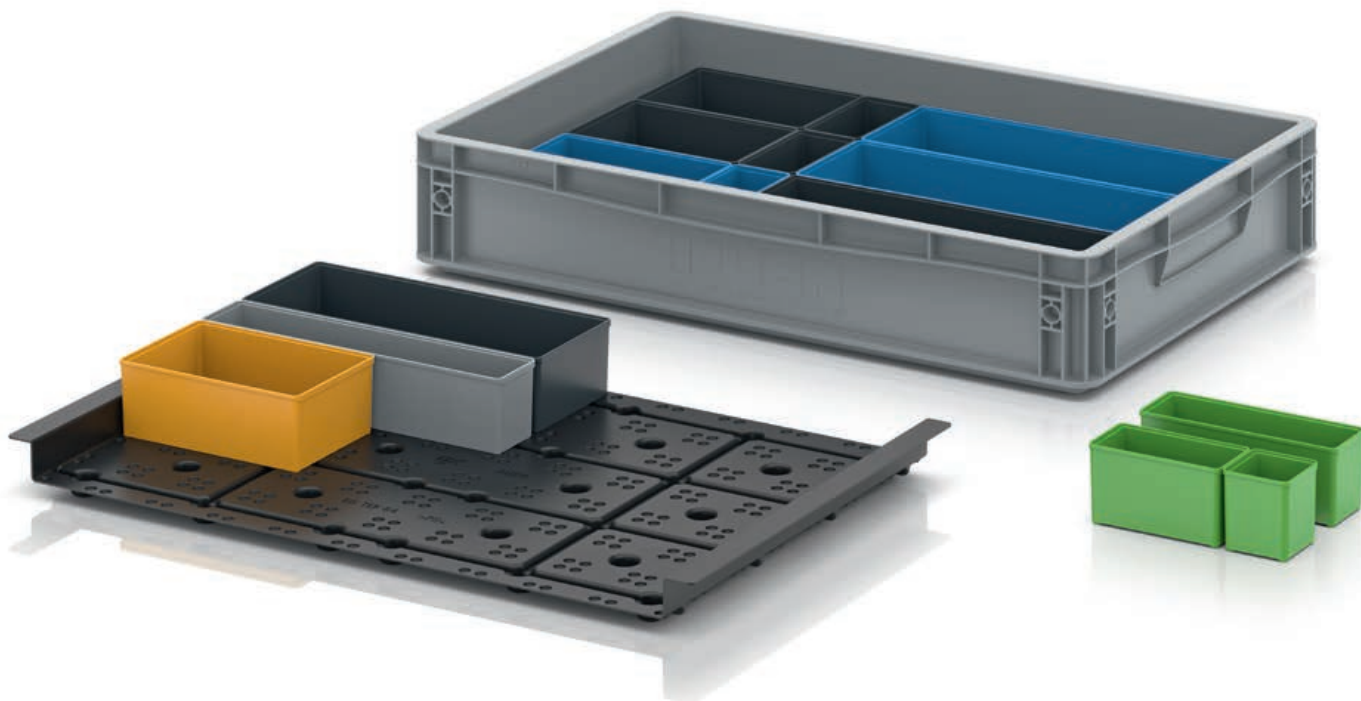

 PŘIPRAVENO
K ODESLÁNÍ
během **24** hodin **

Pevně umístěno

Pomocí vložky vnitřní přihrádky lze přesně vyrovnat vzdálenost, která v euro přepravce vznikne při použití vnitřní přihrádky. Vložka je opatřena prohlubněmi, do kterých vnitřní přihrádky podle stavebnicového principu zapadnou.

- Pro základní rozměry euro přepravek 40 x 30 a 60 x 40 cm
- Dokonalé upevnění vnitřních přihrádek v euro přepravkách
- Zabezpečeno proti posunutí i při částečném naplnění
- Nízká vlastní hmotnost

VKLÁDACÍ BOXY – VLOŽKA PRO EURO PŘEPRAVKY 60 x 40 cm

Katalog. číslo	Mřížka	Výbava	Cena/ks
EG TEK 64	10x7	nevybavené	220,70 Kč

» Vkládací boxy naleznete na straně 70

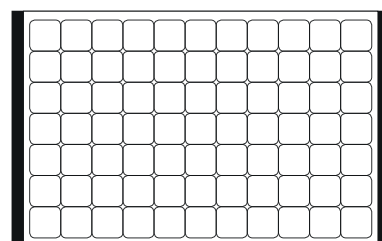

***) Pouze u objednávek přes internetový obchod. Expedici provádíme pouze v pracovní dny, pokud je dané zboží na skladě. Dostupnost a aktuální časy expedice naleznete v internetovém obchodě.



VKLÁDACÍ BOXY – VLOŽKA PRO EURO PŘEPRAVKY 60 x 40 cm

	Katalog. číslo	Mřížka	Výbava	Cena/ks
1	EG TEK 64 B1	10x7	Výbava 1	352,78 Kč
2	EG TEK 64 B2	10x7	Výbava 2	237,40 Kč
3	EG TEK 64 B3	10x7	Výbava 3	255,57 Kč
4	EG TEK 64 B4	10x7	Výbava 4	216,29 Kč
5	EG TEK 64 B5	10x7	Výbava 5	248,94 Kč
6	EG TEK 64 B6	10x7	Výbava 6	225,86 Kč
7	EG TEK 64 B7	10x7	Výbava 7	279,13 Kč
8	EG TEK 64 B8	10x7	Výbava 8	209,66 Kč
9	EG TEK 64 B9	10x7	Výbava 9	311,05 Kč



NÁŠ TIP: VYBAVIT VLOŽKU SÁM!

Vložky jsou k dispozici rovněž bez výbavy! Pomocí mřížky je lze snadno a individuálně vybavit jednotlivými vkládacími boxy. Vkládací boxy různých velikostí a barev najdete na straně 70 »

VLOŽKY DO PŘEPRAVEK PRO EURO PŘEPRAVKY 60 x 40 cm

 PŘIPRAVENO
K ODESLÁNÍ
během **24** hodin ^{**}

K DODÁNÍ OD JEDNOHO KUSU
žádný minimální odběr.

PŘEPRAVA ZDARMA
od objednávky v hodnotě 250 € netto



Uspořádání sklenic i součástek

Vložky do euro přepravek AUER Packaging zajistí pořádek při skladování a přepravě sklenic nebo jiného zboží. Provedení „umístění dole“ se vkládá přímo do přepravy, zatímco „umístění nahoře“ se položí na dvě stojiny umístěné u čelních stěn přepravy a pevně zatlačí do otvorů držadel.

» Provedení ESD je k dostání v našem online shopu

- Bezpečné udržení obsahu
- Pevné rozdělení přihrádek
- Dobré výsledky mytí a sušení
- Různá provedení

VEZMĚTE PROSÍM NA VĚDOMÍ

Vložka „umístění nahoře“ je vhodná pouze do Euro přepravek s otevřenými rukojeťmi! Díky speciálním žebřům na krátkých stranách vložky ji lze zavěsit do otevřených rukojetí přepravy, což zaručí optimální stabilitu. Provedení „umístění dole“ se vkládá přímo do přepravy a lze je tak použít nezávisle na rukojetích.

Další speciální přihrádky najdete na straně 42 »

***) Pouze u objednávek přes internetový obchod. Expedici provádíme pouze v pracovní dny, pokud je dané zboží na skladě. Dostupnost a aktuální časy expedice naleznete v internetovém obchodě.

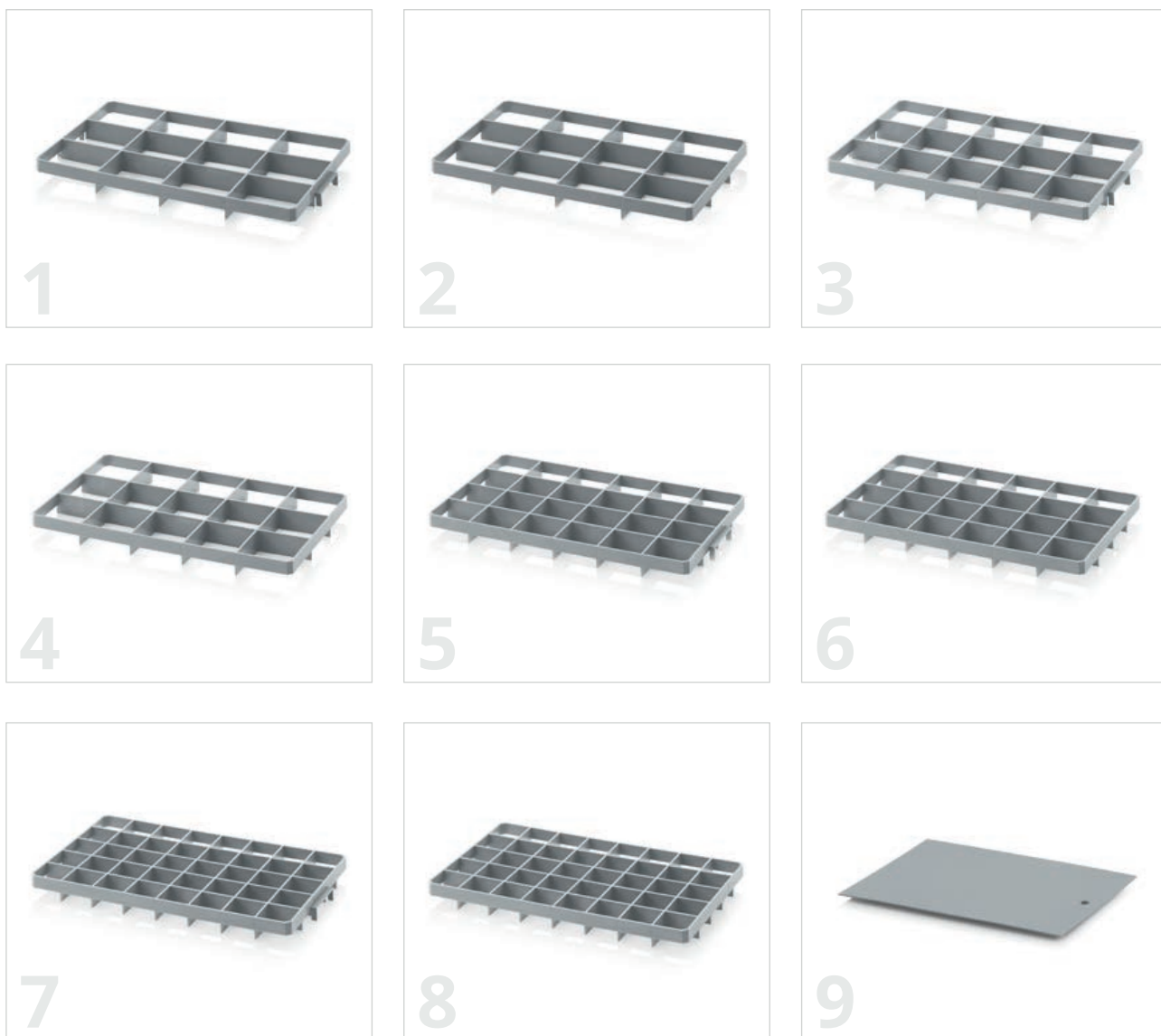

VLOŽKY DO PŘEPAVEK PRO EURO PŘEPAVKY 60 x 40 cm

RAL 7001

Katalog. číslo	provedení	průměr otvoru (cm)	Cena při kusovém odběru	Počet kusů na paletě	Cena/ks na paletě
1	Gef 12 o 12 otvorů 13,7 x 11,7 cm umíst. nahoře	13,7 x 11,7	125,45 Kč	240	96,48 Kč
2	Gef 12 u 12 otvorů 13,7 x 11,7 cm umíst. dole	13,7 x 11,7	125,45 Kč	240	96,48 Kč
3	Gef 15 o 15 otvorů 10,9 x 11,7 cm umíst. nahoře	10,9 x 11,7	139,69 Kč	240	107,53 Kč
4	Gef 15 u 15 otvorů 10,9 x 11,7 cm umíst. dole	10,9 x 11,7	139,69 Kč	240	107,53 Kč
5	Gef 24 o 24 otvorů 9,0 x 8,6 cm umíst. nahoře	9,0 x 8,6	117,35 Kč	240	90,34 Kč
6	Gef 24 u 24 otvorů 9,0 x 8,6 cm umíst. dole	9,0 x 8,6	117,35 Kč	240	90,34 Kč
7	Gef 40 o 40 otvorů 6,7 x 6,7 cm umíst. nahoře	6,7 x 6,7	171,60 Kč	240	132,08 Kč
8	Gef 40 u 40 otvorů 6,7 x 6,7 cm umíst. dole	6,7 x 6,7	171,60 Kč	240	132,08 Kč



9 | PROLOŽKA CLASSIC

RAL 7001

Vnější rozměry D x Š (cm)	Katalog. číslo	Cena při kusovém odběru	Počet kusů na paletě	Cena/ks na paletě
36,5 x 26,5	ZP43	180,20 Kč	500	138,46 Kč
57,0 x 36,5	ZP64	386,42 Kč	500	297,06 Kč
77,0 x 57,0	ZP86	792,97 Kč	500	609,82 Kč

INDIVIDUÁLNÍ VLOŽKY DO EURO PŘEPRAVEK



K DODÁNÍ OD JEDNOHO KUSU
žádný minimální odběr.

PŘEPRAVA ZDARMA
od objednávky v hodnotě 250 € netto

PŘIHRÁDKY PRO EURO PŘEPRAVKY

Ještě lepší třídění

Příčné a podélné dělicí stěny, které výrazně usnadňují uspořádání uvnitř přepravky, lze bez problémů integrovat také do euro přepravek s hladkými bočními stěnami. Umožňují to přesně líčující boční díly, které jsou opatřeny několika vodicími drážkami. Rovněž lze vytvořit přihrádky kombinací příčných a podélných dělicích stěn.

- Čisté rozdělení euro přepravek
- Bezpečně upevněno ve vodicích drážkách proti posunutí
- Pro základní rozměry euro přepravek 40 x 30 a 60 x 40 cm
- Možnost různého rozdělení pro každou velikost přepravky

NÁŠ TIP: KONFIGURUJTE VLOŽKY ONLINE

V našem online shopu máte možnost individuálně si nakonfigurovat jak speciální přihrádky, tak podélné a příčné dělicí stěny pro Euro přepravky. Jednoduše zvolte základní rozměr přepravky, výšku vložky a požadované rozčlenění.

Objednat nyní online: www.auer-packaging.cz

K DODÁNÍ OD JEDNOHO KUSU
žádný minimální odběr.

PŘEPRAVA ZDARMA
od objednávky v hodnotě 250 € netto



Individuální rozdělení

Pomocí speciálních příhrádek AUER Packaging můžete euro přepravky libovolně rozdělit. Tyto funkční zasouvací příhrádky se vyrábějí individuálně na vyžádání. Vezměte prosím na vědomí, že tyto speciální příhrádky lze konfigurovat pouze v online shopu.

» Provedení ESD naleznete na straně 228

- Vysoká stabilita
- Individuální zhotovení
- Přesně předfrézovaný nástrčný systém
- Upraveno na euro rozměr

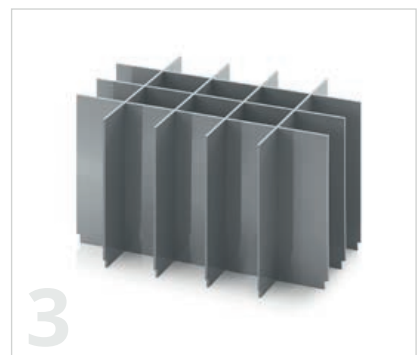
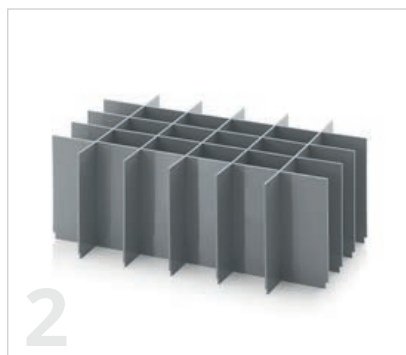
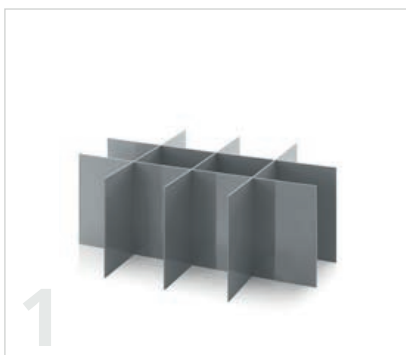

SPECIÁLNÍ PŘÍČKA PRO EURO PŘEPRAVKY

RAL 7001

Katalog. číslo	provedení	Výška	Podélný rozdělovač	Příčný rozdělovač	Cena/ks
EG SGF 43xx	sada pro rozměr 40 x 30 cm	4,5 - 29 cm	1 - 10	1 - 10	od 144,35 Kč
EG SGF 64xx	sada pro rozměr 60 x 40 cm	4,5 - 39 cm	1 - 10	1 - 10	od 154,17 Kč
EG SGF 86xx	sada pro rozměr 80 x 60 cm	8 - 38 cm	1 - 10	1 - 10	od 201,31 Kč



KOSTKOVÉ PĚNOVÉ POLSTROVÁNÍ PRO EURO PŘEPRAVKY

K DODÁNÍ OD JEDNOHO KUSU
žádný minimální odběr.

PŘEPRAVA ZDARMA
od objednávky v hodnotě 250 € netto

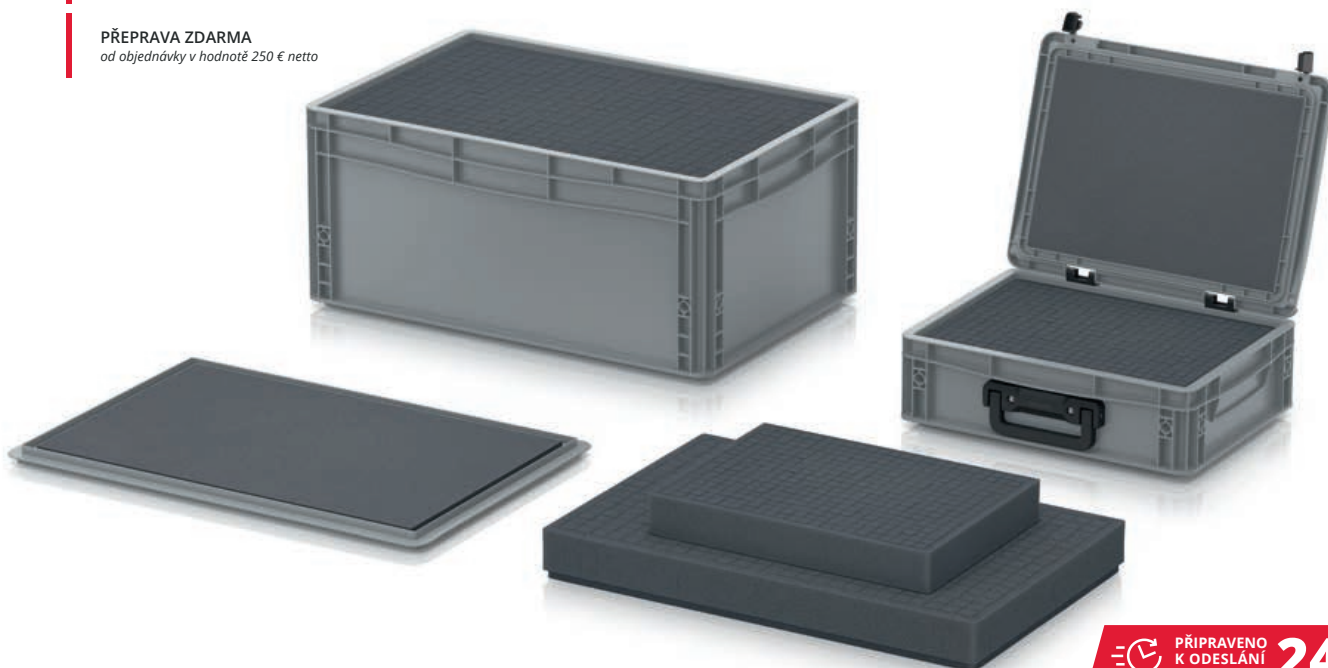

PŘIPRAVENO
K ODESÁNÍ
během **24** hodin **

Kompletně měkce vopolstrováno

Pokud má být obsah euro přepravek uložen protiskluzově a nárazuvzdorně, je k dispozici vybavení s kostkovým pěnovým polstrováním. Předřezaná kostková struktura umožňuje přesné přizpůsobení polstrování obsahu, například fotoaparátu nebo měřicímu přístroji. V závislosti na výšce přepravy lze použít několik vrstev polstrování, takže lze trojrozměrně vymodelovat tvar obsahu.

- Individuální přizpůsobení nejrůznějším objektům
- Spolehlivá ochrana proti posunutí a nárazům
- Možnost trojrozměrného přizpůsobení obsahu

KOSTKOVÉ PĚNOVÉ POLSTROVÁNÍ PRO EURO PŘEPRAVKY

RAL 7016

Katalog. číslo	Rozměry D x Š x V (cm)	vhodné pro	materiál	Cena/ks
EG S SEWW 43/75	37 x 27 x 6	EG 43/75 HG, ED 43/75 HG	PU	305,16 Kč
EG S SEWW 43/12	37 x 27 x 11	EG 43/12 HG, ED 43/12 HG	PU	556,79 Kč
EG S SEWW 43/17	37 x 27 x 16	EG 43/17 HG, ED 43/17 HG	PU	807,94 Kč
EG S SEWW 43/22	37 x 27 x 21	EG 43/22 HG, ED 43/22 HG	PU	1 059,58 Kč
EG S SEWW 43/27	37 x 27 x 26	EG 43/27 HG, ED 43/27 HG	PU	1 311,46 Kč
EG S SEWW 43/32	37 x 27 x 31	EG 43/32 HG, ED 43/32 HG	PU	1 562,85 Kč
EG S SEWW 64/75	56 x 36 x 6	EG 64/75 HG, ED 64/75 HG	PU	442,39 Kč
EG S SEWW 64/12	56 x 36 x 11	EG 64/12 HG, ED 64/12 HG	PU	797,14 Kč
EG S SEWW 64/17	56 x 36 x 16	EG 64/17 HG, ED 64/17 HG	PU	1 151,64 Kč
EG S SEWW 64/22	56 x 36 x 21	EG 64/22 HG, ED 64/22 HG	PU	1 506,63 Kč
EG S SEWW 64/27	56 x 36 x 26	EG 64/27 HG, ED 64/27 HG	PU	1 861,38 Kč
EG S SEWW 64/32	56 x 36 x 31	EG 64/32 HG, ED 64/32 HG	PU	2 215,64 Kč
EG S SEWW 64/42	56 x 36 x 41	EG 64/42 HG, ED 64/42 HG	PU	2 926,11 Kč

POLSTROVÁNÍ VÍKA PRO EURO PŘEPRAVKY

RAL 7016

Katalog. číslo	Rozměry D x Š x V (cm)	vhodné pro	materiál	Cena/ks
EG SEDW 43	34 x 24 x 0,75	ED 40 x 30, DE 43	PU	161,05 Kč
EG SEDW 64	54 x 34 x 0,75	ED 60 x 40, DE 64	PU	206,96 Kč

NÁŠ TIP:

K ochraně obsahu si objednejte také vhodné polstrování víka!

***) Pouze u objednávek přes internetový obchod. Expedici provádíme pouze v pracovní dny, pokud je dané zboží na skladě. Dostupnost a aktuální časy expedice naleznete v internetovém obchodě.

K DODÁNÍ OD JEDNOHO KUSU
žádný minimální odběr.

PŘEPRAVA ZDARMA
od objednávky v hodnotě 250 € netto



Bezpečná přeprava

Rudl na euro přepravky AUER Packaging je uzpůsoben pro běžné euro rozměry a umožňuje tak snadnou a bezpečnou přepravu plných euro přepravek. Ergonomická konstrukce poskytuje větší komfort při manipulaci.

- Ergonomické
- Upraveno na euro rozměry
- Nosnost až 160 kg
- Kolečka s obzvláště lehkým chodem

RUDL EURO PŘEPRVKY ZÁKLADNÍ DESKA 60 x 40 cm

RAL 7016

Katalog. číslo	provedení	Nosnost	Cena při kusovém odběru	Počet kusů na paletě	Cena/ks na paletě
SK EG	bez nastavitelné výšky	160 kg	7 387,34 Kč	9	5 682,59 Kč
SK V EG	s nastavitelnou výškou	160 kg	8 160,91 Kč	9	6 277,68 Kč

KRYT DRŽADLA PRO EURO PŘEPRAVKY

K DODÁNÍ OD JEDNOHO KUSU
žádný minimální odběr.

PŘEPRAVA ZDARMA
od objednávky v hodnotě 250 € netto

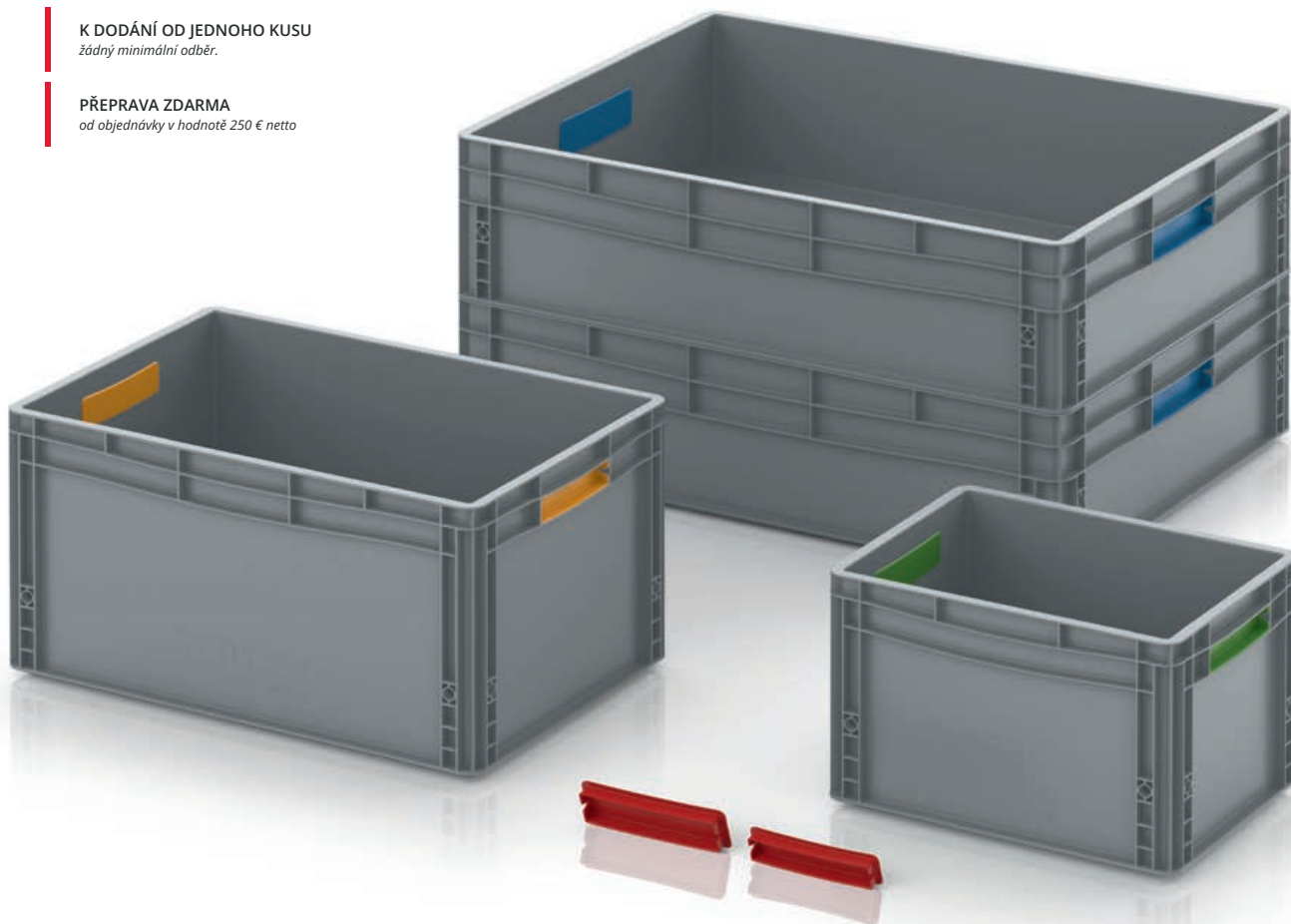

 PŘIPRAVENO
K ODESLÁNÍ
během **24 hodin** **

Pestrá proměna

S kryty na úchyty vytvoříte dodatečně z euro přepravky s otevřenými úchyty zcela uzavřené přepravky. Jednoduše nacvaknete do otvorů – a hotovo! Chcete-li své přepravky jednoduchým způsobem barevně odlišit, můžete si vybrat z nabídky krytů v šesti různých barvách.

- Lze dodatečně dovybavit
- Snadná montáž a výměna
- Pro úchyty na čelní straně
- Šest různých standardních barev

KRYT DRŽADLA PRO EURO PŘEPRAVKY

vhodné pro základní rozměr	Katalog. číslo	Katalog. číslo	Katalog. číslo	Katalog. číslo	Katalog. číslo	Katalog. číslo	Cena/ks
40 x 30 – 60 x 40	EG HA 4364-1003	EG HA 4364-3020	EG HA 4364-5015	EG HA 4364-6018	EG HA 4364-7001	EG HA 4364-7016	22,34 Kč
80 x 60	EG HA 86-1003	EG HA 86-3020	EG HA 86-5015	EG HA 86-6018	EG HA 86-7001	EG HA 86-7016	24,30 Kč



STANDARDNÍ BARVY

 RAL 1003 Signální žlutá	 RAL 3020 Dopravní červená	 RAL 5015 Nebeská modrá	 RAL 6018 Zelenožlutá	 RAL 7001 Stříbrošedá	 RAL 7016 Antracitová šedá
--	--	---	---	---	--

***) Pouze u objednávek přes internetový obchod. Expedici provádíme pouze v pracovní dny, pokud je dané zboží na skladě. Dostupnost a aktuální časy expedice naleznete v internetovém obchodě.

PŘÍSLUŠENSTVÍ EURO PŘEPRAVKY



1 | PALETOVÁ VÍKA PRO EURO PŘEPRAVKY

RAL 7001

vhodné pro základní rozměr	Katalog. číslo	Cena při kusovém odběru	Počet kusů na paletě	Cena/ks na paletě
20 x15	DE 215	22,34 Kč	8640	17,19 Kč
30 x20	DE 32	31,92 Kč	4140	24,55 Kč
40 x30	DE 43	85,19 Kč	800	65,55 Kč
60 x40	DE 64	105,07 Kč	600	80,77 Kč
80 x60	DE 86	385,68 Kč	50	296,81 Kč



2 | NASAZOVACÍ VÍKO PRO EURO PŘEPRAVKY

RAL 9017

vhodné pro základní rozměr	Katalog. číslo	Cena při kusovém odběru	Počet kusů na paletě	Cena/ks na paletě
30 x20	A 32	109,98 Kč	879	84,45 Kč
40 x30	A 43	300,74 Kč	756	231,26 Kč
60 x40	A 64	284,78 Kč	400	218,99 Kč
80 x60	A 86	651,80 Kč	145	501,31 Kč



3 | PALETOVÁ VÍKA UNIVERZÁLNÍ

RAL 9017

vhodné pro základní rozměr	Katalog. číslo	Cena při kusovém odběru	Kus/PJ	Cena/ks na PJ
120 x 80	A 1208	995,75 Kč	100	765,96 Kč
120 x 100	A 1210	1 037,24 Kč	100	797,88 Kč

4 | PALETOVÁ VÍKA KLT

RAL 5012

RAL 4008

vhodné pro základní rozměr	Katalog. číslo	Barva	Cena při kusovém odběru	Počet kusů na paletě	Cena/ks na paletě
120 x 80	A 1208-1	Světle modrá	769,64 Kč	50	591,90 Kč
120 x 100	A 1210-1	Světle modrá	852,13 Kč	50	655,49 Kč
120 x 80	A 1208-1 BMW	Signální fialová	780,20 Kč	50	600,25 Kč

» Provedení ESD naleznete na straně 230



OSTATNÍ PŘÍSLUŠENSTVÍ

Katalogové č.	Popis	Cena/ks
5	E KG G Sklopná rukojeť pro vlastní montáž	287,73 Kč
6	ET Spona na štítky k nasazení na přepravky	22,10 Kč



PŘEPRAVKY SE SPECIÁLNÍMI ROZMĚRY

Na míru a s milimetrovou přesností



PŘEPRAVKY SE SPECIÁLNÍMI ROZMĚRY

K DODÁNÍ OD JEDNOHO KUSU
žádný minimální odběr.

PŘEPRAVA ZDARMA
od objednávky v hodnotě 250 € netto



Na míru a s milimetrovou přesností

Máte rádi funkčnost a kvalitu euro přepravek, ale pro svůj účel potřebujete jiné rozměry než euro formát? Přepravky se speciálními rozměry vyrábíme na přání od rozměrů 18 × 18 × 17 cm výše! Pokud to statika dovoluje, není stanovena žádná horní hranice.

- Je možné vyrobit prakticky každý rozměr.
- Stabilní rám profilu
- Na dno a stěny jsou použity kvalitní desky.
- Vhodné pro automatizaci výroby

PŘÍKLADY PROVEDENÍ PŘEPRAVK SE SPECIÁLNÍM ROZMĚREM



Přepравky se
speciálními rozměry
33 x 44 x 17 cm
Cena/ks

10 508,⁶³ Kč

Vnější rozměry D x Š x V (cm)	Katalog. číslo	1 kus za kus	10 ks za kus	100 ks za kus
33 x 44 x 17	SMB	10 508,63 Kč	7 194,38 Kč	6 862,95 Kč



Přepравky se
speciálními rozměry
88 x 18 x 17 cm
Cena/ks

10 830,⁹⁷ Kč

Vnější rozměry D x Š x V (cm)	Katalog. číslo	1 kus za kus	10 ks za kus	100 ks za kus
88 x 18 x 17	SMB	10 830,97 Kč	7 516,72 Kč	7 185,29 Kč



Přepравky se
speciálními rozměry
120 x 40 x 17 cm
Cena/ks

11 723,³⁶ Kč

Vnější rozměry D x Š x V (cm)	Katalog. číslo	1 kus za kus	10 ks za kus	100 ks za kus
120 x 40 x 17	SMB	11 723,36 Kč	8 409,11 Kč	8 077,69 Kč

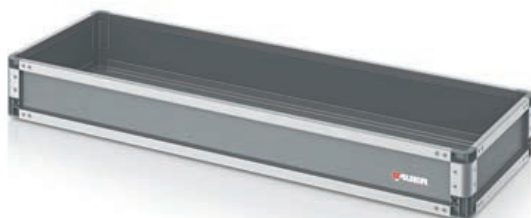

Přepравky se
speciálními rozměry
145 x 25 x 20 cm
Cena/ks

11 825,⁷⁴ Kč

Vnější rozměry D x Š x V (cm)	Katalog. číslo	1 kus za kus	10 ks za kus	100 ks za kus
145 x 25 x 20	SMB	11 825,74 Kč	8 511,49 Kč	8 180,06 Kč

NÁŠ TIP:

Nakonfigurujte si vlastní přepравky se speciálními rozměry a zjistěte cenovou kalkulaci online: www.auer-packaging.cz/smb



KLT PŘEPRAVKY

Lze bezproblémově přidat



R-KLT PŘEPRAVKY

K DODÁNÍ OD JEDNOHO KUSU
žádný minimální odběr.

SPECIÁLNÍ BARVY
Snadno objednáte online

PŘEPRAVA ZDARMA
od objednávky v hodnotě 250 € netto

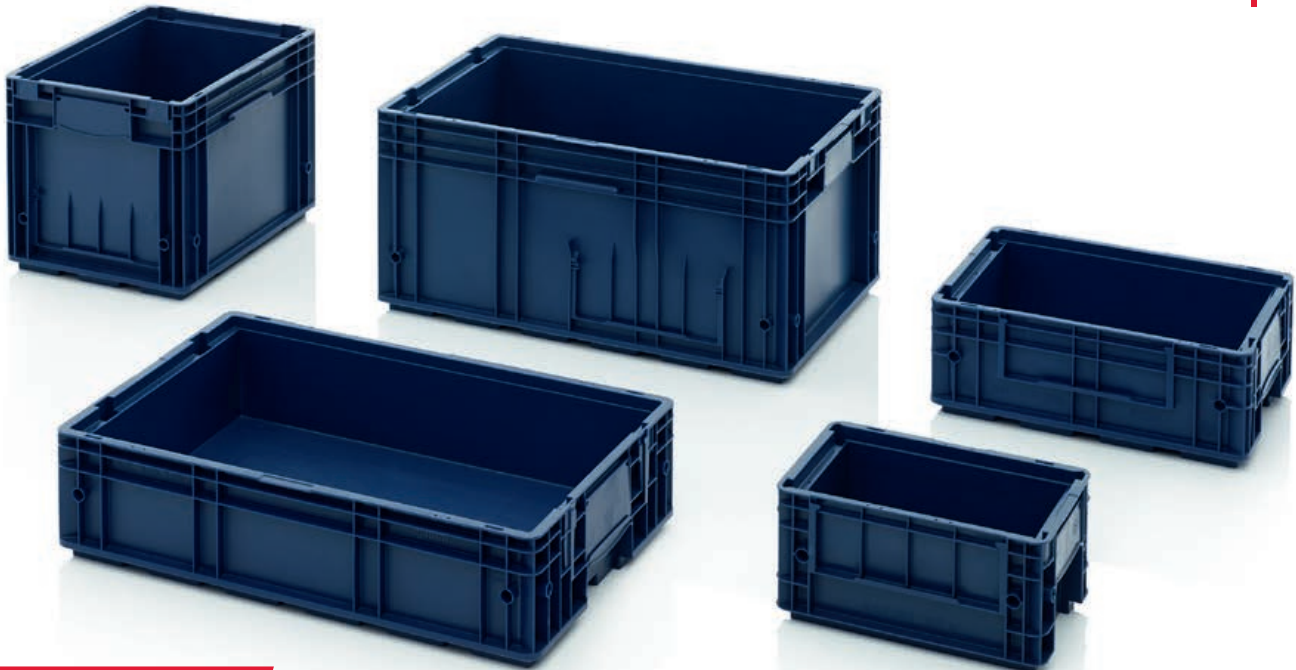

PŘIPRAVENO
K ODESLÁNÍ
během **24** hodin



Lze bezproblémově přidat

R-KLT přepravka AUER Packaging je dokonale uzpůsobena pro automatizované výrobní procesy a hodí se pro použití v různých fázích výroby. R-KLT přepravka je charakteristická svým mimořádně pevným kompozitním dnem.

- Extrémně stabilní kompozitní dno
- Tepelná odolnost od -20° do 100° C
- S plochou pro nalepení čárového kódu
- Drážky integrované ve víku

R-KLT PŘEPRAVKY

RAL 5003

Vnější rozměry D x Š x V (cm)	Katalog. číslo	Provedení dna	Cena při kusovém odběru	Počet kusů na paletě	Cena/ks na paletě
30 x20 x14,7	R-KLT 3215	hladké, uzavřené	92,80 Kč	320	71,20 Kč
40 x30 x14,7	R-KLT 4315	Plné dno, uzavřené	198,86 Kč	160	152,95 Kč
40 x30 x28,0	R-KLT 4329	Plné dno, uzavřené	298,53 Kč	80	229,79 Kč
60 x40 x14,7	R-KLT 6415	Plné dno, uzavřené	335,11 Kč	80	257,78 Kč
60 x40 x28,0	R-KLT 6429	Plné dno, uzavřené	501,56 Kč	40	385,93 Kč

» Provedení ESD naleznete na straně 220



***) Pouze u objednávek přes internetový obchod. Expedici provádíme pouze v pracovní dny, pokud je dané zboží na skladě. Dostupnost a aktuální časy expedice naleznete v internetovém obchodě.

K DODÁNÍ OD JEDNOHO KUSU
žádný minimální odběr.

SPECIÁLNÍ BARVY
Snadno objednáte online

PŘEPRAVA ZDARMA
od objednávky v hodnotě 250 € netto



Vše v pohybu

R-KLT přepravka AUER Packaging se vyznačuje hladkým dnem, a také otvory pro odtok vody podle směrnice VDA pro klasifikaci v BG 4.3 (výjimkou je RL-KLT 3147). Bezpečná a pohodlná práce s RL-KLT přepravkami je zaručena!

- Hladké dno
- Tepelná odolnost od -20° do 100° C
- S plochou pro nalepení čárového kódu
- Drážky integrované ve víku

RL-KLT PŘEPRAVKY

RAL 5005

Vnější rozměry D x Š x V (cm)	Katalog. číslo	Provedení dna	Cena při kusovém odběru	Počet kusů na paletě	Cena/ks na paletě
30 x20 x14,7	RL-KLT 3147	hladké, uzavřené	92,55 Kč	320	71,20 Kč
40 x30 x14,7	RL-KLT 4147	Hladké, uzavřené otvory pro výtok vody	175,29 Kč	160	134,78 Kč
40 x30 x28,0	RL-KLT 4280	Hladké, uzavřené otvory pro výtok vody	281,34 Kč	80	216,53 Kč
60 x40 x14,7	RL-KLT 6147	Hladké, uzavřené otvory pro výtok vody	294,11 Kč	80	226,11 Kč
60 x40 x28,0	RL-KLT 6280	Hladké, uzavřené otvory pro výtok vody	457,86 Kč	40	352,29 Kč

» Provedení ESD naleznete na straně 221



MAXI KLT PŘEPRAVKA

RAL 5005

Vnější rozměry D x Š x V (cm)	Katalog. číslo	Provedení dna	Cena při kusovém odběru	Počet kusů na paletě	Cena/ks na paletě
80 x60 x22,0	RL-KLT 8210 g	Hladké, uzavřené otvory pro výtok vody	734,05 Kč	20	564,65 Kč
120 x40 x14,7	KLT 12415	zesílené, uzavřené	1 101,31 Kč	32	847,22 Kč

» Provedení ESD naleznete na straně 221



***) Pouze u objednávek přes internetový obchod. Expedici provádíme pouze v pracovní dny, pokud je dané zboží na skladě. Dostupnost a aktuální časy expedice naleznete v internetovém obchodě.

SKLÁDACÍ KLT PŘEPRAVKY

 PŘIPRAVENO
K ODESLÁNÍ
během **24** hodin **

K DODÁNÍ OD JEDNOHO KUSU
žádný minimální odběr.

SPECIÁLNÍ BARVY
Snadno objednáte online

PŘEPRAVA ZDARMA
od objednávky v hodnotě 250 € netto



Maximální efektivita

SKLÁDACÍ KLT přepravka AUER Packaging v sobě spojuje přednosti řady KLT pro automobilový průmysl s prostorovou úsporností skládacích přepravek. V případě nepotřeby lze zmenšit objem KLT přepravky až o 70 %.

- Zmenšení objemu až o 70 %
- Tlumí hluk na dopravních linkách
- Plně recyklovatelné
- S plochou pro nalepení čárového kódu

SKLÁDACÍ KLT PŘEPRAVKY

RAL 5012

Vnější rozměry D x Š x V (cm)	Katalog. číslo	Provedení dna	Cena při kusovém odběru	Počet kusů na paletě	Cena/ks na paletě
60 x 40 x 28	F-KLT 6410	Plné dno, uzavřené	544,76 Kč	135	419,07 Kč
60 x 40 x 28	F-KLT 6410 G	hladké, uzavřené	487,56 Kč	135	374,88 Kč

» Provedení ESD naleznete na straně 222



SKLÁDACÍ KLT PŘEPRAVKY

RAL 4008

Vnější rozměry D x Š x V (cm)	Katalog. číslo	Provedení dna	Cena při kusovém odběru	Počet kusů na paletě	Cena/ks na paletě
60 x 40 x 28	F-KLT 6410 BMW	Plné dno, uzavřené	551,88 Kč	135	424,47 Kč



***) Pouze u objednávek přes internetový obchod. Expedici provádíme pouze v pracovní dny, pokud je dané zboží na skladě. Dostupnost a aktuální časy expedice naleznete v internetovém obchodě.

PŘÍSLUŠENSTVÍ KLT PŘEPRAVKY



VÍKA PRO R-KLT

RAL 5003

	vhodné pro základní rozměr	Katalog. číslo	Cena při kusovém odběru	Počet kusů na paletě	Cena/ks na paletě
1	30 x 20	R-KLT-D 35	28,72 Kč	1600	22,10 Kč
2	40 x 30	R-KLT-D 45	55,97 Kč	880	43,21 Kč
3	60 x 40	R-KLT-D 65	108,76 Kč	600	83,47 Kč



VÍKA PRO RL-KLT

RAL 5005

	vhodné pro základní rozměr	Katalog. číslo	Cena při kusovém odběru	Počet kusů na paletě	Cena/ks na paletě
4	30 x 20	RL-KLT-D 35	28,72 Kč	1600	22,10 Kč
5	40 x 30	RL-KLT-D 45	55,97 Kč	880	42,96 Kč
6	60 x 40	RL-KLT-D 65	108,51 Kč	600	83,47 Kč



PALETOVÁ VÍKA KLT PRO KLT PŘEPRAVKY

RAL 5012

RAL 4008

	vhodné pro základní rozměr	Katalog. číslo	Barva	Cena při kusovém odběru	Počet kusů na paletě	Cena/ks na paletě
7	120 x 80	A 1208-1	Světle modrá	769,64 Kč	50	591,90 Kč
8	120 x 100	A 1210-1	Světle modrá	852,13 Kč	50	655,49 Kč
9	120 x 80	A 1208-1 BMW	Signální fialová	780,20 Kč	50	600,25 Kč

» Provedení ESD naleznete na straně 230



Ceny palet platí jen pro celé palety Ceny jsou bez DPH.



SYSTÉMOVÉ BOXY A KUFRY

Funkční uspořádání



SORTIMENTNÍ BOXY 30 x 20 cm

K DODÁNÍ OD JEDNOHO KUSU
žádný minimální odběr.

PŘEPRAVA ZDARMA
od objednávky v hodnotě 250 € netto



PŘIPRAVENO
K ODESÁNÍ
během **24** hodin**



Bezpečně rozříděno

Sortimentní box AUER Packaging je šikovným řešením pro ukládání a třídění drobných dílů. Pomocí různých vkládacích boxů ho lze individuálně konfigurovat. Speciální detaily, jako je pružně uložené víko, které se stlačením automaticky uzamkne, zaručují komfortní ovládání.

- Individuálně konfigurovatelné
- Pružně uložené víko
- Automatické uzamykání víka
- Ergonomická sklopná rukojeť

SORTIMENTNÍ BOX NEOSAZENÉ 30 x 20 cm

RAL 7016

Vnější rozměry D x Š x V (cm)	Katalog. číslo	Mřížka	Cena při kusovém odběru	Počet kusů na paletě	Cena/ks na paletě
30 x 20,0 x 7,1	SB 32	5x3	293,86 Kč	600	226,11 Kč

» Nástavcové přepravky a popruh na nošení najdete od strany 70

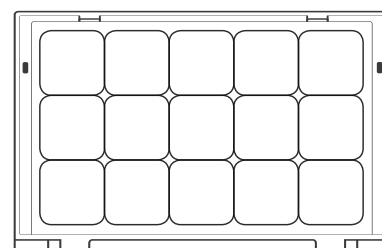

***) Pouze u objednávek přes internetový obchod. Expedici provádíme pouze v pracovní dny, pokud je dané zboží na skladě. Dostupnost a aktuální časy expedice naleznete v internetovém obchodě.



NÁVRHY OSAZENÍ 30 x 20 cm

RAL 7016

	Vnější rozměry D x Š x V (cm)	Katalog. číslo	Mřížka	Výbava	Cena při kusovém odběru	Počet kusů na paletě	Cena/ks na paletě
1	30 x20,0 x7,1	SB 32 B1	5x3	Výbava 1	497,14 Kč	600	382,49 Kč
2	30 x20,0 x7,1	SB 32 B2	5x3	Výbava 2	434,78 Kč	600	334,37 Kč
3	30 x20,0 x7,1	SB 32 B3	5x3	Výbava 3	427,91 Kč	600	328,97 Kč
4	30 x20,0 x7,1	SB 32 B4	5x3	Výbava 4	427,42 Kč	600	328,72 Kč
5	30 x20,0 x7,1	SB 32 B5	5x3	Výbava 5	408,27 Kč	600	313,99 Kč
6	30 x20,0 x7,1	SB 32 B6	5x3	Výbava 6	459,09 Kč	600	353,03 Kč
7	30 x20,0 x7,1	SB 32 B7	5x3	Výbava 7	422,01 Kč	600	324,55 Kč
8	30 x20,0 x7,1	SB 32 B8	5x3	Výbava 8	465,47 Kč	600	358,18 Kč
9	30 x20,0 x7,1	SB 32 B9	5x3	Výbava 9	443,62 Kč	600	341,25 Kč



NÁŠ TIP: VYBAVIT SORTIMENTNÍ BOX SÁM

Sortimentní boxy jsou k dispozici rovněž bez výbavy! Pomocí mřížky je lze snadno a individuálně vybavit jednotlivými vkládacími boxy. Vkládací boxy různých velikostí a barev najdete na straně 70 »

SORTIMENTNÍ BOXY 35 x 29,5 cm

K DODÁNÍ OD JEDNOHO KUSU
žádný minimální odběr.

PŘEPRAVA ZDARMA
od objednávky v hodnotě 250 € netto



PŘIPRAVENO
K ODESLÁNÍ
během **24** hodin **



Bezpečně roztríděno

Sortimentní box AUER Packaging je šikovným řešením pro ukládání a třídění drobných dílů. Pomocí různých vkládacích boxů ho lze individuálně konfigurovat. Speciální detaily, jako je pružně uložené víko, které se stlačením automaticky uzamkne, zaručují komfortní ovládání.

- Individuálně konfigurovatelné
- Pružně uložené víko
- Automatické uzamykání víka
- Ergonomická sklopná rukojeť

SORTIMENTNÍ BOX NEOSAZENÉ 35 x 29,5 cm

RAL 7016

Vnější rozměry D x Š x V (cm)	Katalog. číslo	Mřížka	Cena při kusovém odběru	Počet kusů na paletě	Cena/ks na paletě
35 x 29,5 x 7,1	SB 353	6x5	382,24 Kč	330	294,11 Kč

» Nástavcové přepravky a popruh na nošení najdete od strany 70

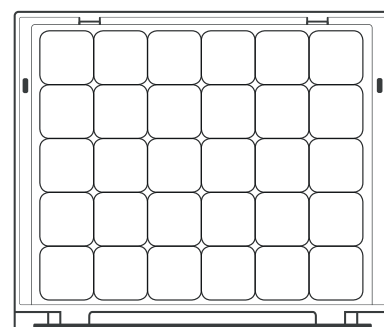

***) Pouze u objednávek přes internetový obchod. Expedici provádíme pouze v pracovní dny, pokud je dané zboží na skladě. Dostupnost a aktuální časy expedice naleznete v internetovém obchodě.



NÁŠ TIP: VYBAVIT SORTIMENTNÍ BOX SÁM

Sortimentní boxy jsou k dispozici rovněž bez výbavy! Pomocí mřížky je lze snadno a individuálně vybavit jednotlivými vkládacími boxy. Vkládací boxy různých velikostí a barev najdete na straně 70 »

NÁVRHY OSAZENÍ 35 x 29,5 cm

RAL 7016

	Vnější rozměry D x Š x V (cm)	Katalog. číslo	Mřížka	Výbava	Cena při kusovém odběru	Počet kusů na paletě	Cena/ks na paletě
1	35 x 29,5 x 7,1	SB 353 B1	6x5	Výbava 1	759,09 Kč	330	583,80 Kč
2	35 x 29,5 x 7,1	SB 353 B2	6x5	Výbava 2	652,05 Kč	330	501,56 Kč
3	35 x 29,5 x 7,1	SB 353 B3	6x5	Výbava 3	633,39 Kč	330	487,32 Kč
4	35 x 29,5 x 7,1	SB 353 B4	6x5	Výbava 4	620,13 Kč	330	477,01 Kč
5	35 x 29,5 x 7,1	SB 353 B5	6x5	Výbava 5	547,47 Kč	330	421,28 Kč
6	35 x 29,5 x 7,1	SB 353 B6	6x5	Výbava 6	627,01 Kč	330	482,41 Kč
7	35 x 29,5 x 7,1	SB 353 B7	6x5	Výbava 7	617,68 Kč	330	475,04 Kč
8	35 x 29,5 x 7,1	SB 353 B8	6x5	Výbava 8	673,41 Kč	330	518,01 Kč
9	35 x 29,5 x 7,1	SB 353 B9	6x5	Výbava 9	566,12 Kč	330	435,52 Kč
10	35 x 29,5 x 7,1	SB 353 B10	6x5	se 8 šroubovákem 1 x SB E 11 1 x SB E 12 1 x SB E 13	2 491,33 Kč	330	1 916,37 Kč
11	35 x 29,5 x 7,1	SB 353 B11	6x5	se 7 šroubovákem Torx 2 x SB E 23	2 346,98 Kč	330	1 805,41 Kč
12	35 x 29,5 x 7,1	SB 353 B12	6x5	s kleštěmi	3 359,91 Kč	330	2 584,38 Kč
13	35 x 29,5 x 7,1	SB 353 B13	6x5	S oboustranným vidlicovým klíčem	2 613,10 Kč	330	2 009,91 Kč



SORTIMENTNÍ BOXY 40 x 30 cm

K DODÁNÍ OD JEDNOHO KUSU
žádný minimální odběr.

PŘEPRAVA ZDARMA
od objednávky v hodnotě 250 € netto



PŘIPRAVENO
K ODESLÁNÍ
během **24** hodin**



Bezpečně rozříděno

Sortimentní box AUER Packaging je šikovným řešením pro ukládání a třídění drobných dílů. Pomocí různých vkládacích boxů ho lze individuálně konfigurovat. Speciální detaily, jako je pružně uložené víko, které se stlačením automaticky uzamkne, zaručují komfortní ovládání.

- Individuálně konfigurovatelné
- Pružně uložené víko
- Automatické uzamykání víka
- Ergonomická sklopná rukojeť

SORTIMENTNÍ BOX NEOSAZENÉ 40 x 30 cm

RAL 7016

Vnější rozměry D x Š x V (cm)	Katalog. číslo	Mřížka	Cena při kusovém odběru	Počet kusů na paletě	Cena/ks na paletě
40 x 30,0 x 7,1	SB 43	7x5	419,56 Kč	310	322,83 Kč

» Nastavcové přepravky a popruh na nošení najdete od strany 70

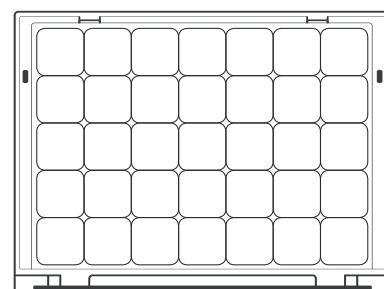

***) Pouze u objednávek přes internetový obchod. Expedici provádíme pouze v pracovní dny, pokud je dané zboží na skladě. Dostupnost a aktuální časy expedice naleznete v internetovém obchodě.



NÁVRHY OSAZENÍ 40 x 30 cm

RAL 7016

	Vnější rozměry D x Š x V (cm)	Katalog. číslo	Mřížka	Výbava	Cena při kusovém odběru	Počet kusů na paletě	Cena/ks na paletě
1	40 x30,0 x7,1	SB 43 B1	7x5	Výbava 1	853,85 Kč	310	656,71 Kč
2	40 x30,0 x7,1	SB 43 B2	7x5	Výbava 2	691,57 Kč	310	532,00 Kč
3	40 x30,0 x7,1	SB 43 B3	7x5	Výbava 3	768,17 Kč	310	590,92 Kč
4	40 x30,0 x7,1	SB 43 B4	7x5	Výbava 4	676,35 Kč	310	520,21 Kč
5	40 x30,0 x7,1	SB 43 B5	7x5	Výbava 5	634,13 Kč	310	487,81 Kč
6	40 x30,0 x7,1	SB 43 B6	7x5	Výbava 6	643,46 Kč	310	494,93 Kč
7	40 x30,0 x7,1	SB 43 B7	7x5	Výbava 7	674,14 Kč	310	518,50 Kč
8	40 x30,0 x7,1	SB 43 B8	7x5	Výbava 8	619,64 Kč	310	476,52 Kč
9	40 x30,0 x7,1	SB 43 B9	7x5	Výbava 9	712,44 Kč	310	547,96 Kč



NÁŠ TIP: VYBAVIT SORTIMENTNÍ BOX SÁM

Sortimentní boxy jsou k dispozici rovněž bez výbavy! Pomocí mřížky je lze snadno a individuálně vybavit jednotlivými vkládacími boxy. Vkládací boxy různých velikostí a barev najdete na straně 70 »

SORTIMENTNÍ BOXY 44 x 35,5 cm

K DODÁNÍ OD JEDNOHO KUSU
žádný minimální odběr.

PŘEPRAVA ZDARMA
od objednávky v hodnotě 250 € netto



PŘIPRAVENO
K ODESLÁNÍ
během **24** hodin **



Bezpečně rozříděno

Sortimentní box AUER Packaging je šikovným řešením pro ukládání a třídění drobných dílů. Pomocí různých vkládacích boxů ho lze individuálně konfigurovat. Speciální detaily, jako je pružně uložené víko, které se stlačením automaticky uzamkne, zaručují komfortní ovládání.

- Individuálně konfigurovatelné
- Pružně uložené víko
- Automatické uzamykání víka
- Ergonomická sklopná rukojeť

SORTIMENTNÍ BOX NEOSAZENÉ 44 x 35,5 cm

RAL 7016

Vnější rozměry D x Š x V (cm)	Katalog. číslo	Mřížka	Cena při kusovém odběru	Počet kusů na paletě	Cena/ks na paletě
44 x 35,5 x 7,1	SB 443	8x6	529,79 Kč	180	407,53 Kč

» Nástavcové přepravky a popruh na nošení najdete od strany 70

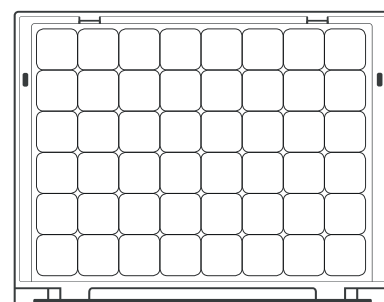

***) Pouze u objednávek přes internetový obchod. Expedici provádíme pouze v pracovní dny, pokud je dané zboží na skladě. Dostupnost a aktuální časy expedice naleznete v internetovém obchodě.



NÁVRHY OSAZENÍ 44 x 35,5 cm

RAL 7016

	Vnější rozměry D x Š x V (cm)	Katalog. číslo	Mřížka	Výbava	Cena při kusovém odběru	Počet kusů na paletě	Cena/ks na paletě
1	44 x35,5 x7,1	SB 443 B1	8x6	Výbava 1	1 113,59 Kč	180	856,55 Kč
2	44 x35,5 x7,1	SB 443 B2	8x6	Výbava 2	943,21 Kč	180	725,45 Kč
3	44 x35,5 x7,1	SB 443 B3	8x6	Výbava 3	913,51 Kč	180	702,87 Kč
4	44 x35,5 x7,1	SB 443 B4	8x6	Výbava 4	807,45 Kč	180	621,12 Kč
5	44 x35,5 x7,1	SB 443 B5	8x6	Výbava 5	772,59 Kč	180	594,36 Kč
6	44 x35,5 x7,1	SB 443 B6	8x6	Výbava 6	829,30 Kč	180	637,81 Kč
7	44 x35,5 x7,1	SB 443 B7	8x6	Výbava 7	921,61 Kč	180	709,00 Kč
8	44 x35,5 x7,1	SB 443 B8	8x6	Výbava 8	923,57 Kč	180	710,48 Kč
9	44 x35,5 x7,1	SB 443 B9	8x6	Výbava 9	882,33 Kč	180	678,81 Kč



NÁŠ TIP: VYBAVIT SORTIMENTNÍ BOX SÁM

Sortimentní boxy jsou k dispozici rovněž bez výbavy! Pomocí mřížky je lze snadno a individuálně vybavit jednotlivými vkládacími boxy. Vkládací boxy různých velikostí a barev najdete na straně 70 »

SORTIMENTNÍ BOXY 60 x 40 cm

K DODÁNÍ OD JEDNOHO KUSU
žádný minimální odběr.

PŘEPRAVA ZDARMA
od objednávky v hodnotě 250 € netto



Bezpečně rozříděno

Sortimentní box AUER Packaging je šikovným řešením pro ukládání a třídění drobných dílů. Pomocí různých vkládacích boxů ho lze individuálně konfigurovat. Speciální detaily, jako je pružně uložené víko, které se stlačením automaticky uzamkne, zaručují komfortní ovládání.

- Individuálně konfigurovatelné
- Pružně uložené víko
- Automatické uzamykání víka
- Ergonomická sklopná rukojeť

SORTIMENTNÍ BOX NEOSAZENÉ 60 x 40 cm

RAL 7016

Vnější rozměry D x Š x V (cm)	Katalog. číslo	Mřížka	Cena při kusovém odběru	Počet kusů na paletě	Cena/ks na paletě
60 x 40,0 x 7,1	SB 64	11x7	787,07 Kč	155	605,40 Kč

» Nástavcové přepravky a popruh na nošení najdete od strany 70

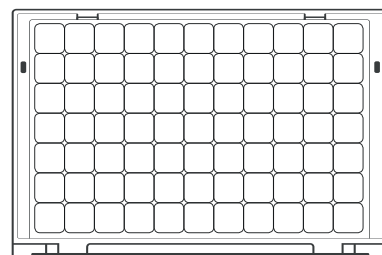

***) Pouze u objednávek přes internetový obchod. Expedici provádíme pouze v pracovní dny, pokud je dané zboží na skladě. Dostupnost a aktuální časy expedice naleznete v internetovém obchodě.



NÁVRHY OSAZENÍ 60 x 40 cm

RAL 7016

	Vnější rozměry D x Š x V (cm)	Katalog. číslo	Mřížka	Výbava	Cena při kusovém odběru	Počet kusů na paletě	Cena/ks na paletě
1	60 x40,0 x7,1	SB 64 B1	11x7	Výbava 1	1 705,24 Kč	155	1 311,71 Kč
2	60 x40,0 x7,1	SB 64 B2	11x7	Výbava 2	1 372,59 Kč	155	1 055,65 Kč
3	60 x40,0 x7,1	SB 64 B3	11x7	Výbava 3	1 321,77 Kč	155	1 016,62 Kč
4	60 x40,0 x7,1	SB 64 B4	11x7	Výbava 4	1 204,67 Kč	155	926,76 Kč
5	60 x40,0 x7,1	SB 64 B5	11x7	Výbava 5	1 319,32 Kč	155	1 014,90 Kč
6	60 x40,0 x7,1	SB 64 B6	11x7	Výbava 6	1 271,44 Kč	155	978,07 Kč
7	60 x40,0 x7,1	SB 64 B7	11x7	Výbava 7	1 469,07 Kč	155	1 130,04 Kč
8	60 x40,0 x7,1	SB 64 B8	11x7	Výbava 8	1 190,18 Kč	155	915,72 Kč
9	60 x40,0 x7,1	SB 64 B9	11x7	Výbava 9	1 549,84 Kč	155	1 192,15 Kč



NÁŠ TIP: VYBAVIT SORTIMENTNÍ BOX SÁM

Sortimentní boxy jsou k dispozici rovněž bez výbavy! Pomocí mřížky je lze snadno a individuálně vybavit jednotlivými vkládacími boxy. Vkládací boxy různých velikostí a barev najdete na straně 70 »

PŘÍSLUŠENSTVÍ SORTIMENTNÍ BOXY

K DODÁNÍ OD JEDNOHO KUSU
žádný minimální odběr.

PŘEPRAVA ZDARMA
od objednávky v hodnotě 250 € netto



1 | Popruh s ramenní vycpávkou

4 | 10 etiket, sada, stříbrně-šedé

3 | 10dílná sada etiket signální žlutá

2 | 10dílná sada etiket nebeská modř

PŘÍSLUŠENSTVÍ PRO SORTIMENT BOXY

Katalog. číslo	Popis	Cena při kusovém odběru	Počet kusů na paletě	Cena/ks na paletě
1 SB TG	Popruh s ramenní vycpávkou	134,29 Kč	1000	103,36 Kč
2 SB E-5015 S	10dílná sada etiket nebeská modř	45,66 Kč	1000	35,11 Kč
3 SB E-1003 S	10dílná sada etiket signální žlutá	45,66 Kč	1000	35,11 Kč
4 SB E-7001 S	10 etiket, sada, stříbrně-šedé	45,66 Kč	1000	35,11 Kč

***) Pouze u objednávek přes internetový obchod. Expedici provádíme pouze v pracovní dny, pokud je dané zboží na skladě. Dostupnost a aktuální časy expedice naleznete v internetovém obchodě.

VKLÁDACÍ BOXY PRO SORTIMENTNÍ BOXY

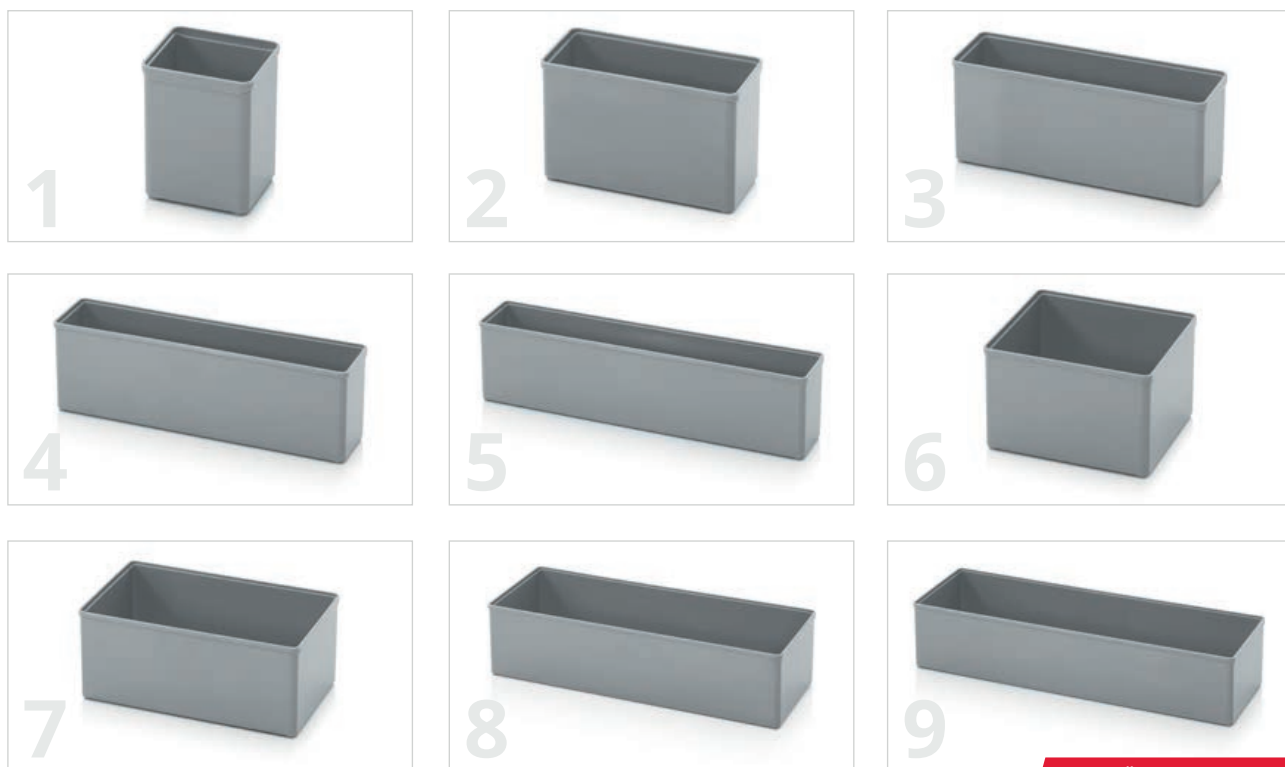

PŘIPRAVENO K ODESLÁNÍ během **24** hodin **

Pro lepší přehled

Obsáhlý sortiment vkládacích boxů AUER Packaging zajišťuje maximální přehled v dokonale přizpůsobeném sortimentním boxu. Vkládací boxy mohou být předem nakonfigurované v sadě včetně sortimentního boxu, nebo je lze objednávat jednotlivě pro individuální osazení.

- 9 různých velikostí
- 6 standardních barev
- K dispozici jsou předdefinované sady
- Jednotlivě individuálně konfigurovatelné

VKLÁDACÍ BOXY PRO SORTIMENTNÍ BOXY

	Vnější rozměry D x Š x V (cm)	Rastrový rozměr	Katalog. číslo	Katalog. číslo	Katalog. číslo	Katalog. číslo	Katalog. číslo	Katalog. číslo	Cena při kusovém odběru	Počet kusů na paletě	Cena/ks na paletě
1	5,2 x 5,2 x 6,3	1x1	SB E 11-1003	SB E 11-3020	SB E 11-5015	SB E 11-6018	SB E 11-7001	SB E 11-7016	8,10 Kč	11550	6,14 Kč
2	10,4 x 5,2 x 6,3	1x2	SB E 12-1003	SB E 12-3020	SB E 12-5015	SB E 12-6018	SB E 12-7001	SB E 12-7016	12,28 Kč	5790	9,33 Kč
3	15,6 x 5,2 x 6,3	1x3	SB E 13-1003	SB E 13-3020	SB E 13-5015	SB E 13-6018	SB E 13-7001	SB E 13-7016	17,92 Kč	3960	13,75 Kč
4	20,8 x 5,2 x 6,3	1x4	SB E 14-1003	SB E 14-3020	SB E 14-5015	SB E 14-6018	SB E 14-7001	SB E 14-7016	25,29 Kč	2820	19,39 Kč
5	26,0 x 5,2 x 6,3	1x5	SB E 15-1003	SB E 15-3020	SB E 15-5015	SB E 15-6018	SB E 15-7001	SB E 15-7016	29,46 Kč	2310	22,59 Kč
6	10,4 x 10,4 x 6,3	2x2	SB E 22-1003	SB E 22-3020	SB E 22-5015	SB E 22-6018	SB E 22-7001	SB E 22-7016	18,66 Kč	2970	14,24 Kč
7	15,6 x 10,4 x 6,3	2x3	SB E 23-1003	SB E 23-3020	SB E 23-5015	SB E 23-6018	SB E 23-7001	SB E 23-7016	26,76 Kč	2010	20,62 Kč
8	26,0 x 10,4 x 6,3	2x5	SB E 25-1003	SB E 25-3020	SB E 25-5015	SB E 25-6018	SB E 25-7001	SB E 25-7016	40,51 Kč	1200	31,18 Kč
9	31,2 x 10,4 x 6,3	2x6	SB E 26-1003	SB E 26-3020	SB E 26-5015	SB E 26-6018	SB E 26-7001	SB E 26-7016	48,36 Kč	990	37,32 Kč



STANDARDNÍ BARVY



MŘÍŽKOVÉ SORTIMENTNÍ BOXY

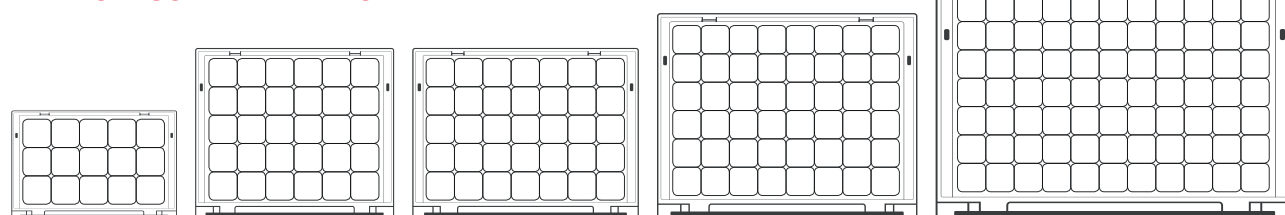

**Katalogové č.
SB 32**

Rozmězí 5 x 3
30 x 20 x 7,1 cm

**Katalogové č.
SB 33**

Rozmězí 6 x 5
35 x 29,5 x 7,1 cm

**Katalogové č.
SB 43**

Rozmězí 7 x 5
40 x 30 x 7,1 cm

**Katalogové č.
SB 443**

Rozmězí 8 x 6
44 x 35,5 x 7,1 cm

**Katalogové č.
SB 64**

Rozmězí 11 x 7
60 x 40 x 7,1 cm



**GERMAN
DESIGN
AWARD
NOMINEE
2018**



BOXY NA NÁŘADÍ

Rafinovaně spojeno



BOXY NA NÁŘADÍ PRO 40 x 30 cm

K DODÁNÍ OD JEDNOHO KUSU
žádný minimální odběr.

PŘEPRAVA ZDARMA
od objednávky v hodnotě 250 € netto

 PŘIPRAVENO
K ODESLÁNÍ
během **24** hodin **



Rafinovaně spojeno

Box na nářadí Pro AUER Packaging je univerzálně použitelná, rafinovaná přepravka pro bezpečné skladování a přepravu nejrůznějšího obsahu. Patentovaný bajonetový uzávěr umožňuje rychlé a spolehlivé spojení několika boxů na nářadí.

- Patentovaný spojovací systém
- Pružně uložené víko
- Automatické uzamykání víka
- Individuální příslušenství:
Vycpávky, hlubokotažné vložky,
nosiče nářadí aj.

BOXY NA NÁŘADÍ PRO 40 x 30 cm

Vnější rozměry D x Š x V (cm)	Katalog. číslo	Katalog. číslo	provedení	Cena při kusovém odběru	Počet kusů na paletě	Cena/ks na paletě
40 x 30 x 12,0	TB 4311 F1	TB 4311 F4	bez zámku	576,93 Kč	200	443,86 Kč
40 x 30 x 17,5	TB 4316 F1	TB 4316 F4	bez zámku	642,23 Kč	130	493,95 Kč
40 x 30 x 23,0	TB 4322 F1	TB 4322 F4	bez zámku	712,69 Kč	90	548,20 Kč
40 x 30 x 34,0	TB 4333 F1	TB 4333 F4	bez zámku	859,50 Kč	60	661,13 Kč
40 x 30 x 45,0	TB 4344 F1	TB 4344 F4	bez zámku	1 028,15 Kč	40	790,76 Kč
40 x 30 x 12,0	TB S 4311 F1	TB S 4311 F4	se 1 zámekem	1 077,75 Kč	200	829,05 Kč
40 x 30 x 17,5	TB S 4316 F1	TB S 4316 F4	se 1 zámekem	1 142,80 Kč	130	879,14 Kč
40 x 30 x 23,0	TB S 4322 F1	TB S 4322 F4	se 1 zámekem	1 213,51 Kč	90	933,39 Kč
40 x 30 x 34,0	TB S 4333 F1	TB S 4333 F4	se 1 zámekem	1 360,32 Kč	60	1 046,32 Kč
40 x 30 x 45,0	TB S 4344 F1	TB S 4344 F4	se 1 zámekem	1 528,97 Kč	40	1 176,19 Kč

» provedení boxu na nářadí se zámekem není kompatibilní s hlubokotažnými vložkami a přihrádkami.



STANDARDNÍ BARVY

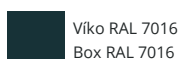

**) Pouze u objednávek přes internetový obchod. Expedici provádíme pouze v pracovní dny, pokud je dané zboží na skladě. Dostupnost a aktuální časy expedice naleznete v internetovém obchodě.

BOXY NA NÁŘADÍ PRO 60 x 40 cm

K DODÁNÍ OD JEDNOHO KUSU
žádný minimální odběr.

PŘEPRAVA ZDARMA
od objednávky v hodnotě 250 € netto

PŘIPRAVENO
K ODESLÁNÍ
během **24 hodin**



BOXY NA NÁŘADÍ PRO 60 x 40 cm

Vnější rozměry D x Š x V (cm)	Katalog. číslo	Katalog. číslo	provedení	Cena při kusovém odběru	Počet kusů na paletě	Cena/ks na paletě
60 x40 x 17,5	TB 6416 F1	TB 6416 F4	bez zámku	1 103,28 Kč	65	848,69 Kč
60 x40 x23,0	TB 6422 F1	TB 6422 F4	bez zámku	1 213,51 Kč	45	933,39 Kč
60 x40 x34,0	TB 6433 F1	TB 6433 F4	bez zámku	1 475,21 Kč	30	1 134,70 Kč
60 x40 x 17,5	TB S 6416 F1	TB S 6416 F4	se 1 zámkem	1 588,88 Kč	65	1 222,34 Kč
60 x40 x23,0	TB S 6422 F1	TB S 6422 F4	se 1 zámkem	1 680,69 Kč	45	1 292,80 Kč
60 x40 x34,0	TB S 6433 F1	TB S 6433 F4	se 1 zámkem	1 858,19 Kč	30	1 429,55 Kč

» provedení boxu na nářadí se zámkem není kompatibilní s hlubokotažnými vložkami a přihrádkami.



STANDARDNÍ BARVY

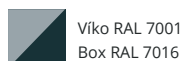
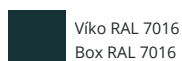

***) Pouze u objednávek přes internetový obchod. Expedici provádíme pouze v pracovní dny, pokud je dané zboží na skladě. Dostupnost a aktuální časy expedice naleznete v internetovém obchodě.

Ceny palet platí jen pro celé palety Ceny jsou bez DPH.

BOXY NA NÁŘADÍ BASIC

K DODÁNÍ OD JEDNOHO KUSU
žádný minimální odběr.

PŘEPRAVA ZDARMA
od objednávky v hodnotě 250 € netto

PŘIPRAVENO
K ODESLÁNÍ
během **24** hodin **



Prostě komfortní

Box na nářadí Basic AUER Packaging je kvalitní, víceúčelový box, ve kterém lze bezvadně skladovat a přepravovat i neskladné předměty. Je nahoře otevřený a disponuje značně velkým objemem. Ergonomická rukojeť zaručuje i při přenášení velké zátěže vysoký komfort.

- Lze stohovat nesdružené
- Velký objem plnění
- Tuhá, ergonomická rukojeť

BOXY NA NÁŘADÍ BASIC

RAL 7016

Vnější rozměry D x Š x V (cm)	Katalog. číslo	stohovací výška (cm)	Cena při kusovém odběru	Počet kusů na paletě	Cena/ks na paletě
40 x30 x23	TB W 4316 F1	16,5	484,13 Kč	120	372,42 Kč
40 x30 x34	TB W 4327 F1	27,5	736,50 Kč	70	566,61 Kč



***) Pouze u objednávek přes internetový obchod. Expedici provádíme pouze v pracovní dny, pokud je dané zboží na skladě. Dostupnost a aktuální časy expedice naleznete v internetovém obchodě.

NÁSTROJOVÉ BOXY CHLADICÍ BOX

K DODÁNÍ OD JEDNOHO KUSU
žádný minimální odběr.

PŘEPRAVA ZDARMA
od objednávky v hodnotě 250 € netto



 PŘIPRAVENO
K ODESLÁNÍ
během **24** hodin **

Skvělá věc!

Celková izolace EPP pěnou o tloušťce 22 mm dělá z nástrojového boxu pasivní chladicí box. Vloží se chladicí médium, led nebo prostě jen vychlazený obsah a box pak po dlouhou dobu udržuje vše studené. Jednoduše a zcela bez elektřiny. Podle stejného principu může být tento box používán také k udržování tepla.

- Pasivní chladicí/tepelný box
- Celková izolace EPP pěnou 22 mm
- Užitečný obsah: 20 litrů
- Vystačí si bez elektřiny

NÁSTROJOVÉ BOXY CHLADICÍ BOX

Vnější rozměry D x Š x V (cm)	Katalog. číslo	Katalog. číslo	Cena/ks na paletě	Cena za paletu	Cena při kusovém odběru
40 x30 x34	TB KB 4333 F1	TB KB 4333 F4	1 289,61 Kč	60	1 676,52 Kč

STANDARDNÍ BARVY

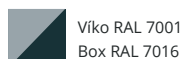
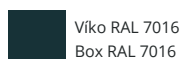

***) Pouze u objednávek přes internetový obchod. Expedici provádíme pouze v pracovní dny, pokud je dané zboží na skladě. Dostupnost a aktuální časy expedice naleznete v internetovém obchodě.

Ceny palet platí jen pro celé palety Ceny jsou bez DPH.

NÁSTĚNNÝ DRŽÁK PRO BOXY NA NÁŘADÍ 40 X 30 CM

K DODÁNÍ OD JEDNOHO KUSU
žádný minimální odběr.

PŘEPRAVA ZDARMA
od objednávky v hodnotě 250 € netto



PŘIPRAVENO
K ODESLÁNÍ
během **24** hodin **

Připojeno ke stěně nebo k podlaze

Nástěnný a podlahový držák boxů na nářadí je vybaven stejným spojovacím systémem, jaký mají i všechny boxy na nářadí. Umožňuje rychlé a pevné upevnění boxů ke stěně nebo na podlahu, kamkoli chcete.

- K upevnění boxů na nářadí
- Montáž vodorovně nebo svisle
- Bleskové zajištění a odjištění

NÁSTĚNNÝ DRŽÁK PRO BOXY NA NÁŘADÍ 40 X 30 CM

pro základní rozměr D x Š (cm)	Katalog. číslo	Katalog. číslo	odkaz	Cena/ks
40 x 30	TB WH 43-7001	TB WH 43-7016	Včetně upevňovacího materiálu pro montáž na stěnu	452,95 Kč
60 x 40	TB WH 64-7001	TB WH 64-7016	Včetně upevňovacího materiálu pro montáž na stěnu	589,45 Kč

STANDARDNÍ BARVY



RAL 7016
Antracitová šedá



RAL 7001
Stříbrošedá

PŘEPRAVNÍ PODVOZKY PRO BEDÝNKY NA NÁŘADÍ

K DODÁNÍ OD JEDNOHO KUSU
žádný minimální odběr.

PŘEPRAVA ZDARMA
od objednávky v hodnotě 250 € netto

PŘIPRAVENO
K ODESLÁNÍ
během **24** hodin **



Na kolečkách

Přepavní podvozek pro bedýnky na nářadí od AUER Packaging je vybaven inovativním pojicím systémem. Bezpečná přeprava bedýnek na nářadí bez námahy je tak zaručena také ve stohu a u těžkých obsahů.

- Ergonomický
- Vyladěný pro řadu bedýnek na nástroje
- Vysoká nosnost
- Kolečka s obzvláště lehkým chodem

PŘEPRAVNÍ PODVOZKY PRO BEDÝNKY NA NÁŘADÍ

RAL 7016

vhodné pro základní rozměr	Katalog. číslo	provedení	Cena při kusovém odběru	Počet kusů na paletě	Cena/ks na paletě
40 x30	TB TR 43 FE	2 řiditelná kolečka, 2 řiditelná kolečka s brzdou	1 502,95 Kč	72	1 156,06 Kč
40 x30	TB TR 43	4 řiditelná kolečka	1 499,02 Kč	72	1 153,11 Kč
60 x40	TB TR 64 FE	2 řiditelná kolečka, 2 řiditelná kolečka s brzdou	1 823,57 Kč	36	1 402,79 Kč
60 x40	TB TR 64	4 řiditelná kolečka	1 819,89 Kč	36	1 399,84 Kč

***) Pouze u objednávek přes internetový obchod. Expedici provádíme pouze v pracovní dny, pokud je dané zboží na skladě. Dostupnost a aktuální časy expedice naleznete v internetovém obchodě.

RUDL BOXY NA NÁŘADÍ



K DODÁNÍ OD JEDNOHO KUSU
žádný minimální odběr.

PŘEPRAVA ZDARMA
od objednávky v hodnotě 250 € netto

Bezpečná přeprava

S ručním vozíkem na bedýnky na nářadí od AUER Packaging dopravíte své výrobky také na nerovných podkladech hravě z bodu A do bodu B. Díky robustním kolečkům a inovativnímu pojicímu systému je zaručena bezpečná přeprava bedýnek na nářadí také ve stohu.

- Ergonomický
- Vyladěný pro řadu bedýnek na nástroje
- Vysoká nosnost
- Vhodný pro nerovné podklady

RUDL BOXY NA NÁŘADÍ

RAL 7016

vhodné pro základní rozměr	Katalog. číslo	provedení	Nosnost	Cena při kusovém odběru	Počet kusů na paletě	Cena/ks na paletě
40 x30	SK TB 43	bez nastavitelné výšky	160 kg	7 305,59 Kč	12	5 619,74 Kč
40 x30	SK V TB 43	s nastavitelnou výškou	160 kg	8 079,16 Kč	12	6 214,59 Kč
60 x40	SK TB 64	bez nastavitelné výšky	160 kg	7 539,06 Kč	9	5 799,20 Kč
60 x40	SK V TB 64	s nastavitelnou výškou	160 kg	8 312,63 Kč	9	6 394,29 Kč

BOXY NA NÁŘADÍ REGÁL

K DODÁNÍ OD JEDNOHO KUSU
žádný minimální odběr.

PŘEPRAVA ZDARMA
od objednávky v hodnotě 250 € netto



Optimálně uloženo

Box na nářadí Rack AUER Packaging nabízí s vhodným sortimentním boxem nebo zásuvkami flexibilní osazování.

- Individuálně konfigurovatelné
- Pojme až tři sortimentní boxy nebo zásuvky 353
- Dodáváme také s kvalitní sadou nářadí

BOXY NA NÁŘADÍ REGÁL

Vnější rozměry D x Š x V (cm)	Katalog. číslo	Katalog. číslo	Výbava	Cena při kusovém odběru	Počet kusů na paletě	Cena/ks na paletě
40 x 30 x 34	TB RI 4333 F1	TB RI 4333 F4	nevybavené	1 085,11 Kč	60	834,70 Kč

ZÁSUVKY

RAL 7016

	Vnější rozměry D x Š x V (cm)	Katalog. číslo	Označení	Výbava	Cena při kusovém odběru	Počet kusů na paletě	Cena/ks na paletě
1	35 x 29,5 x 7,1	SB 353	Sortimentní boxy	bez výbavy	382,24 Kč	330	294,11 Kč
2	35 x 29,5 x 7,1	SB 353 B1	Sortimentní boxy	Výbava 1	759,09 Kč	330	583,80 Kč
3	35 x 29,5 x 7,1	SB 353 B2	Sortimentní boxy	Výbava 2	652,05 Kč	330	501,56 Kč
4	35 x 29,5 x 7,1	SB 353 B3	Sortimentní boxy	Výbava 3	633,39 Kč	330	487,32 Kč
5	35 x 29,5 x 7,1	SB 353 B4	Sortimentní boxy	Výbava 4	620,13 Kč	330	477,01 Kč
6	35 x 29,5 x 7,1	SB 353 B5	Sortimentní boxy	Výbava 5	547,47 Kč	330	421,28 Kč
7	35 x 29,5 x 7,1	SB 353 B6	Sortimentní boxy	Výbava 6	627,01 Kč	330	482,41 Kč
8	35 x 29,5 x 7,1	SB 353 B7	Sortimentní boxy	Výbava 7	617,68 Kč	330	475,04 Kč
9	35 x 29,5 x 7,1	SB 353 B8	Sortimentní boxy	Výbava 8	673,41 Kč	330	518,01 Kč
10	35 x 29,5 x 7,1	SB 353 B9	Sortimentní boxy	Výbava 9	566,12 Kč	330	435,52 Kč
11	35 x 29,5 x 7,1	SB 353 B10	Sortimentní boxy	se 8 šroubovákem 1 x SB E 11 1 x SB E 12 1 x SB E 13	2 491,33 Kč	330	1 916,37 Kč
12	35 x 29,5 x 7,1	SB 353 B11	Sortimentní boxy	se 7 šroubovákem Torx 2 x SB E 23	2 346,98 Kč	330	1 805,41 Kč
13	35 x 29,5 x 7,1	SB 353 B12	Sortimentní boxy	s kleštěmi	3 359,91 Kč	330	2 584,38 Kč
14	35 x 29,5 x 7,1	SB 353 B13	Sortimentní boxy	S oboustranným vidlicovým klíčem	2 613,10 Kč	330	2 009,91 Kč
15	35 x 29,5 x 7,1	TB RS 43	Rack zásuvka	bez výbavy	165,96 Kč	105	127,66 Kč
16	35 x 29,5 x 7,1	TB RS 43 B1	Rack zásuvka	se 8 šroubovákem 1 x SB E 11 1 x SB E 12 1 x SB E 13	1 917,60 Kč	105	1 475,21 Kč
17	35 x 29,5 x 7,1	TB RS 43 B2	Rack zásuvka	se 7 šroubovákem Torx 2 x SB E 23	1 797,06 Kč	105	1 382,17 Kč
18	35 x 29,5 x 7,1	TB RS 43 B3	Rack zásuvka	s kleštěmi	2 645,26 Kč	105	2 034,95 Kč
19	35 x 29,5 x 7,1	TB RS 43 B4	Rack zásuvka	S oboustranným vidlicovým klíčem	2 022,92 Kč	105	1 556,22 Kč





STANDARDNÍ BARVY

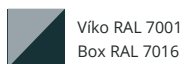
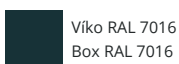

NÁŠ TIP:

Nakonfigurujte si vlastní regálové boxy na nářadí a zjistěte cenovou kalkulaci online: www.auer-packaging.cz/tbr

PŘÍSLUŠENSTVÍ

pro boxy na nářadí

Strana 84 | Desková víka boxy na nářadí

Strana 84 | Vložky tvarované za tepla pro bedýnky na nářadí

Strana 78 | Převážní podvozky

Strana 87 | Nosič nářadí





Strana 85 | Polstrování víka nopové

Strana 85 | Polstr pro bedýnky na nářadí

Strana 86 | Použití vkládacích boxů

PŘÍSLUŠENSTVÍ PRO BEDÝNKY NA NÁŘADÍ



VLOŽKY TVAROVANÉ ZA TEPLA PRO BEDÝNKY NA NÁŘADÍ 40 x 30 cm

RAL 7016

Katalog. číslo	Popis	Cena při kusovém odběru	Počet kusů na paletě	Cena/ks na paletě
1	TB TE 4324 Hlubokotažná vložka 24násobná	159,58 Kč	260	122,75 Kč
2	TB TE 4312 Hlubokotažná vložka 12násobná	159,82 Kč	255	123,00 Kč
3	TB TE 4306 Hlubokotažná vložka 6násobná	178,48 Kč	255	137,23 Kč
4	TB TEV 43 Hlubokotažná vložka variabilní	159,82 Kč	260	122,75 Kč
	TB TEV TW Oddělovací deska pro hluboce taženou vložku, variabilní	51,56 Kč	1000	39,53 Kč

VLOŽKY PRO VYPĚŇOVACÍ TUBY A KARTUŠE

Katalog. číslo	Vnější rozměry D x Š x V (cm)	vhodné pro	Cena při kusovém odběru	Počet kusů na paletě	Cena/ks na paletě
5	38,9 x 26,5 x 11,5	14 dóz s pěnou, včetně stříkací trubičky	479,22 Kč	160	368,74 Kč
6	38,9 x 25,6 x 11,5	22 nábojů a 20 nábojových hrotů	436,99 Kč	160	336,34 Kč



DESKOVÁ VÍKA BOXY NA NÁŘADÍ 40 x 30 cm

Katalog. číslo	vhodné pro	Cena při kusovém odběru	Počet kusů na paletě	Cena/ks na paletě
7	TB DUS univerzální	685,44 Kč	660	527,33 Kč
8	TB DWS Nástroj	452,70 Kč	1000	348,12 Kč
9	TB DBS Kancelářský materiál	462,52 Kč	2020	355,73 Kč



10



11



12



13



14



15



16



17



POLSTR PRO BEDÝNKY NA NÁŘADÍ 40 x 30 cm

Katalog. číslo	Popis	Cena při kusovém odběru	Cena za paletu	Cena/ks na paletě
10	TB SEDW 43 Polstrování víka nopové	389,85 Kč	400	299,76 Kč
11	TB SERH 43 Celoobvodové polstrování	495,42 Kč	700	381,02 Kč
12	TB SESEH 43 Mezideska	198,86 Kč	800	152,95 Kč
13	TB SEBW 43 Polstrování spodku	189,77 Kč	800	146,07 Kč
14	TB SEBH 43 Polstrování spodku	155,40 Kč	2020	119,56 Kč
15	TB SEWW 43 Výplňové polstrování	99,43 Kč	800	76,35 Kč
16	TB SEWH 43 Výplňové polstrování	202,29 Kč	800	155,65 Kč
17	TB SEDH 43 Nástavec víka EPP	283,06 Kč	600	217,76 Kč

POLSTR PRO BEDÝNKY NA NÁŘADÍ 60 x 40 cm

Katalog. číslo	Popis	Cena při kusovém odběru	Cena za paletu	Cena/ks na paletě
10	TB SEDW 64 Polstrování víka nopové	435,76 Kč	200	335,35 Kč
11	TB SERH 64 Celoobvodové polstrování	759,82 Kč	350	584,54 Kč
12	TB SESEH 64 Mezideska	298,53 Kč	400	229,79 Kč
13	TB SEBW 64 Polstrování spodku	278,89 Kč	400	214,57 Kč
14	TB SEBH 64 Polstrování spodku	205,97 Kč	1010	158,59 Kč
15	TB SEWW 64 Výplňové polstrování	117,84 Kč	400	90,59 Kč
16	TB SEWH 64 Výplňové polstrování	298,04 Kč	400	229,30 Kč
17	TB SEDH 64 Nástavec víka EPP	322,34 Kč	370	247,96 Kč

PŘÍSLUŠENSTVÍ PRO BEDÝNKY NA NÁŘADÍ



POUŽITÍ VKLÁDACÍCH BOXŮ

Katalog. číslo	Výbava	Cena při kusovém odběru
TB TEK 43	nevybavené	69,97 Kč
1 TB TEK 43 B1	Výbava 1: 33x SB E 11-6018	351,31 Kč
2 TB TEK 43 B2	Výbava 2: 5x SB E 11-7001, 14x SB E 12-7001	298,04 Kč
3 TB TEK 43 B3	Výbava 3: 5x SB E 11-7001, 7x SB E 14-6018	302,21 Kč
4 TB TEK 43 B4	Výbava 4: 5x SB E 11-6018, 1x SB E 11-7001, 2x SB E 12-7001, 2x SB E 12-6018, 1x SB E 15-6018, 1x SB E 22-7001, 1x SB E 22-6018, 1x SB E 23-7001	277,17 Kč
5 TB TEK 43 B5	Výbava 5: 4x SB E 11-7001, 1x SB E 11-6018, 2x SB E 12-7001, 1x SB E 14-7001, 1x SB E 22-6018, 1x SB E 23-6018, 1x SB E 25-6018	262,19 Kč
6 TB TEK 43 B6	Výbava 6: 5x SB E 11-6018, 4x SB E 11-7001, 3x SB E 12-6018, 1x SB E 12-7001, 2x SB E 13-7001, 1x SB E 22-6018, 1x SB E 23-7001	288,95 Kč
7 TB TEK 43 B7	Výbava 7: 1x SB E 11-7001, 3x SB E 14-6018, 2x SB E 25-7001	251,15 Kč
8 TB TEK 43 B8	Výbava 8: 18x SB E 11-6018, 5x SB E 11-7001, 1x SB E 25-7001	311,54 Kč
9 TB TEK 43 B9	Výbava 9: 5x SB E 11-6018, 7x SB E 12-7001, 1x SB E 12-6018, 1x SB E 26-6018	273,00 Kč

NÁŠ TIP: VYBAVIT VLOŽKU SÁM!

Vložky jsou k dispozici rovněž bez výbavy! Pomocí mřížky je lze snadno a individuálně vybavit jednotlivými vkládacími boxy. Vkládací boxy různých velikostí a barev najdete na straně 70 »

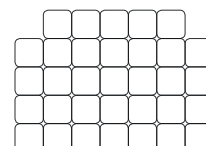

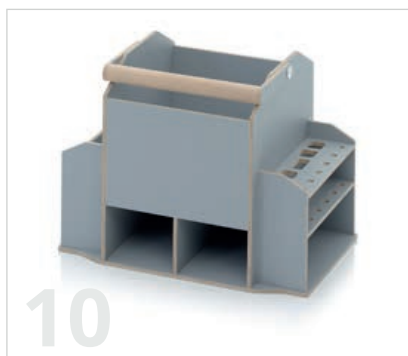

10



11

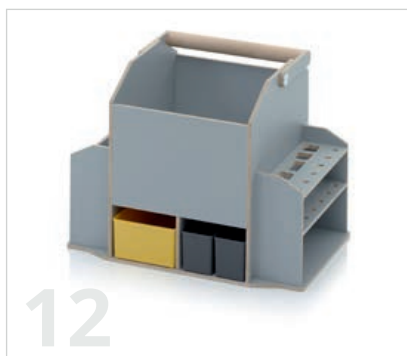

12



13



14



15



16



17



18

NOSIČ NÁŘADÍ 40 × 30 cm

Katalog. číslo	Vnější rozměry D x Š x V (cm)	Výbava	Cena při kusovém odběru	Počet kusů na paletě	Cena/ks na paletě
10 TB WTE 43	38,9 x 26,5 x 29	nevybavené	5 704,93 Kč	40	4 388,56 Kč
11 TB WTEG 43	38,9 x 26,5 x 29	nevybavené	8 526,95 Kč	40	6 559,27 Kč
12 TB WTE 43 B	38,9 x 26,5 x 29	s vkládacími boxy	5 823,51 Kč	40	4 479,64 Kč
13 TB WTEG 43 B	38,9 x 26,5 x 29	s europřepravkami	8 711,32 Kč	40	6 701,17 Kč

PŘÍSLUŠENSTVÍ OSTATNÍ

Katalog. číslo	Vnější rozměry D x Š x V (cm)	Popis	Cena při kusovém odběru	Počet kusů na paletě	Cena/ks na paletě
14 TB RS 43	35 x 29,5 x 7,1	Rack zásuvka	165,96 Kč	105	127,66 Kč
15 TB KES S		10 archů à 3 nálepky na zásuvky	5,16 Kč		
16 TB KET S		10 archů à 3 nálepky na box na nářadí	5,16 Kč		
17 TB SR 43		Zámek – možno do vybavit pro boxy na nářadí 40 x 30 cm	400,66 Kč		
TB SR 64		Zámek – možno do vybavit pro boxy na nářadí 60 x 40 cm	531,51 Kč		
18 TB OVG		Volitelná rukojeť přední	78,56 Kč		
TB OSG		Volitelná rukojeť boční	87,15 Kč		



OCHRANNÉ KUFRY

Bezpečné uložení citlivého zboží



OCHRANNÉ KUFRY PRO

K DODÁNÍ OD JEDNOHO KUSU
žádný minimální odběr.

PŘEPRAVA ZDARMA
od objednávky v hodnotě 250 € netto

Těsnění

Ventil pro vyrovnání tlaku



Rukojeť



Bezpečné uložení citlivého zboží

Ochranný kufr Pro od firmy AUER Packaging chrání citlivé obsahy i v extrémních situacích. Pod vodou i ve vzduchu: Díky integrovanému ventilu pro vyrovnání tlaku a robustnímu provedení odolá ochranný kufr i nejvyššímu zatížení a teplotním rozdílům.

- Vodotěsný
- Stohovatelný
- Obzvláště robustní
- Integrovaný ventil pro vyrovnání tlaku

 PŘIPRAVENO
K ODESLÁNÍ
během **24** hodin **

OCHRANNÉ KUFRY PRO NEVYBAVENÉ

Vnější rozměry D x Š x V (cm)	Katalog. číslo	Katalog. číslo	Katalog. číslo	Cena při kusovém odběru	Cena za paletu	Cena/ks na paletě
30 x 20 x 14,05	CP 3213-2002	CP 3213-6003	CP 3213-7016	886,75 Kč	147	682,24 Kč
40 x 30 x 16,80	CP 4316-2002	CP 4316-6003	CP 4316-7016	1 115,55 Kč	90	858,02 Kč
40 x 30 x 22,30	CP 4322-2002	CP 4322-6003	CP 4322-7016	1 174,72 Kč	72	903,69 Kč
60 x 40 x 22,30	CP 6422-2002	CP 6422-6003	CP 6422-7016	1 651,97 Kč	40	1 270,71 Kč
60 x 40 x 27,80	CP 6427-2002	CP 6427-6003	CP 6427-7016	1 761,22 Kč	30	1 354,67 Kč
120 x 40 x 16,80	CP 12416-2002	CP 12416-6003	CP 12416-7016	2 968,59 Kč	20	2 283,64 Kč

Probíhá certifikace: IP67, UN, ATA300, STANAG 4280, Def Stan 81-41, IATA DGR, MIL-STD-810



***) Pouze u objednávek přes internetový obchod. Expedici provádíme pouze v pracovní dny, pokud je dané zboží na skladě. Dostupnost a aktuální časy expedice naleznete v internetovém obchodě.

OCHRANNÉ KUFRY PRO TROLLEY

PŘIPRAVENO
K ODESLÁNÍ
během **24** hodin



Teleskopická rukojeť

K DODÁNÍ OD JEDNOHO KUSU
žádný minimální odběr.

PŘEPRAVA ZDARMA
od objednávky v hodnotě 250 € netto

Petlice s pojistkou

Lehká kolečka

Nejlepší ochrana na kolečkách

Ochranný kufr Pro Trolley od firmy AUER Packaging přesvědčí zvláštní ochranou citlivého zboží i v extrémních situacích a zaujme obzvláštním komfortem: Díky integrovaným kolečkům a výsuvné rukojeti lze kufr převážet bez problému i s těžkým obsahem.

- Vodotěsný
- Stohovatelný
- Obzvláště robustní
- Integrovaný ventil pro vyrovnání tlaku

OCHRANNÉ KUFRY PRO TROLLEY NEVYBAVENÉ

Vnější rozměry D x Š x V (cm)	Katalog. číslo	Katalog. číslo	Katalog. číslo	Cena při kusovém odběru	Cena za paletu	Cena/ks na paletě
45 x 40 x 22,3	CP 4422-2002	CP 4422-6003	CP 4422-7016	3 468,42 Kč	50	2 668,09 Kč
55 x 40 x 22,3	CP 5422-2002	CP 5422-6003	CP 5422-7016	3 476,77 Kč	40	2 674,48 Kč
60 x 40 x 33,3	CP 6433-2002	CP 6433-6003	CP 6433-7016	3 571,78 Kč	25	2 747,39 Kč
80 x 60 x 44,3	CP 8644-2002	CP 8644-6003	CP 8644-7016	5 034,22 Kč	8	3 872,52 Kč

Probíhá certifikace: IP67, UN, ATA300, STANAG 4280, Def Stan 81-41, IATA DGR, MIL-STD-810



STANDARDNÍ BARVY



RAL 2002
Krvavě oranžová



RAL 6003
Olivově zelená



RAL 7016
Antracitová šedá

**) Pouze u objednávek přes internetový obchod. Expedici provádíme pouze v pracovní dny, pokud je dané zboží na skladě. Dostupnost a aktuální časy expedice naleznete v internetovém obchodě.

VÝBAVY OCHRANNÉHO KUFRU



1 | OCHRANNÉ KUFRY PRO VÝPLŇNOVÉ POLSTROVÁNÍ

Vnější rozměry D x Š x V (cm)	Katalog. číslo	Katalog. číslo	Katalog. číslo	Cena při kusovém odběru	Cena za paletu	Cena/ks na paletě
30 x 20 x 14,05	CP 3213 B1-2002	CP 3213 B1-6003	CP 3213 B1-7016	1 417,76 Kč	147	1 090,76 Kč
40 x 30 x 16,80	CP 4316 B1-2002	CP 4316 B1-6003	CP 4316 B1-7016	1 856,96 Kč	90	1 428,32 Kč
40 x 30 x 22,30	CP 4322 B1-2002	CP 4322 B1-6003	CP 4322 B1-7016	2 266,46 Kč	72	1 743,30 Kč
60 x 40 x 22,30	CP 6422 B1-2002	CP 6422 B1-6003	CP 6422 B1-7016	2 794,28 Kč	40	2 149,35 Kč
60 x 40 x 27,80	CP 6427 B1-2002	CP 6427 B1-6003	CP 6427 B1-7016	3 112,69 Kč	30	2 394,36 Kč



2 | OCHRANNÉ KUFRY PRO CELOOVBODOVÉ POLSTROVÁNÍ

Vnější rozměry D x Š x V (cm)	Katalog. číslo	Katalog. číslo	Katalog. číslo	Cena při kusovém odběru	Cena za paletu	Cena/ks na paletě
30 x 20 x 14,05	CP 3213 B2-2002	CP 3213 B2-6003	CP 3213 B2-7016	1 327,42 Kč	147	1 021,03 Kč
40 x 30 x 16,80	CP 4316 B2-2002	CP 4316 B2-6003	CP 4316 B2-7016	1 617,85 Kč	90	1 244,44 Kč
40 x 30 x 22,30	CP 4322 B2-2002	CP 4322 B2-6003	CP 4322 B2-7016	1 780,86 Kč	72	1 369,89 Kč
60 x 40 x 22,30	CP 6422 B2-2002	CP 6422 B2-6003	CP 6422 B2-7016	2 479,80 Kč	40	1 907,54 Kč
60 x 40 x 27,80	CP 6427 B2-2002	CP 6427 B2-6003	CP 6427 B2-7016	2 739,53 Kč	30	2 107,37 Kč



3 | OCHRANNÉ KUFRY PRO CELOOBVODOVÉ POLSTROVÁNÍ S PŘIHRÁDKAMI

Vnější rozměry D x Š x V (cm)	Katalog. číslo	Katalog. číslo	Katalog. číslo	Cena při kusovém odběru	Cena za paletu	Cena/ks na paletě
40 x 30 x 16,80	CP 4316 B3-2002	CP 4316 B3-6003	CP 4316 B3-7016	1 862,61 Kč	90	1 432,74 Kč
40 x 30 x 22,30	CP 4322 B3-2002	CP 4322 B3-6003	CP 4322 B3-7016	2 196,49 Kč	72	1 689,53 Kč
60 x 40 x 22,30	CP 6422 B3-2002	CP 6422 B3-6003	CP 6422 B3-7016	2 876,03 Kč	40	2 212,20 Kč
60 x 40 x 27,80	CP 6427 B3-2002	CP 6427 B3-6003	CP 6427 B3-7016	3 183,15 Kč	30	2 448,62 Kč



4 | OCHRANNÉ KUFRY PRO TLUMICÍ MOLITAN

Vnější rozměry D x Š x V (cm)	Katalog. číslo	Katalog. číslo	Katalog. číslo	Cena při kusovém odběru	Cena za paletu	Cena/ks na paletě
30 x 20 x 14,05	CP 3213 B4-2002	CP 3213 B4-6003	CP 3213 B4-7016	1 385,60 Kč	147	1 065,96 Kč
40 x 30 x 16,80	CP 4316 B4-2002	CP 4316 B4-6003	CP 4316 B4-7016	1 806,88 Kč	90	1 389,78 Kč
40 x 30 x 22,30	CP 4322 B4-2002	CP 4322 B4-6003	CP 4322 B4-7016	2 168,50 Kč	72	1 667,93 Kč
60 x 40 x 22,30	CP 6422 B6-2002	CP 6422 B6-6003	CP 6422 B6-7016	2 816,87 Kč	40	2 166,78 Kč
60 x 40 x 27,80	CP 6427 B6-2002	CP 6427 B6-6003	CP 6427 B6-7016	3 135,28 Kč	30	2 411,79 Kč
80 x 60 x 44,3	CP 8644 B3-2002 *	CP 8644 B3-6003 *	CP 8644 B3-7016 *	8 631,53 Kč	8	6 639,79 Kč
120 x 40 x 16,80	CP 12416 B3-2002	CP 12416 B3-6003	CP 12416 B3-7016	5 013,11 Kč	20	3 856,31 Kč

* Trolley



5 | OCHRANNÉ KUFRY PRO POLSTROVANÁ VLOŽKA T

Vnější rozměry D x Š x V (cm)	Katalog. číslo	Katalog. číslo	Katalog. číslo	Cena při kusovém odběru	Cena za paletu	Cena/ks na paletě
60 x 40 x 22,30	CP 6422 B5-2002	CP 6422 B5-6003	CP 6422 B5-7016	5 742,25 Kč	40	4 417,04 Kč
60 x 40 x 27,80	CP 6427 B5-2002	CP 6427 B5-6003	CP 6427 B5-7016	5 708,37 Kč	30	4 391,01 Kč



6 | OCHRANNÉ KUFRY PRO POLSTROVANÁ VLOŽKA

Vnější rozměry D x Š x V (cm)	Katalog. číslo	Katalog. číslo	Katalog. číslo	Cena při kusovém odběru	Cena za paletu	Cena/ks na paletě
60 x 40 x 22,30	CP 6422 B4-2002	CP 6422 B4-6003	CP 6422 B4-7016	5 617,04 Kč	40	4 320,80 Kč
60 x 40 x 27,80	CP 6427 B4-2002	CP 6427 B4-6003	CP 6427 B4-7016	5 664,91 Kč	30	4 357,63 Kč



7 | OCHRANNÉ KUFRY PRO TROLLEY VLOŽKA S PŘIHRÁDKAMI (PRO KANCELÁŘSKÉ POTŘEBY, PÁS, ŠEDÁ)

Vnější rozměry D x Š x V (cm)	Katalog. číslo	Katalog. číslo	Katalog. číslo	Cena při kusovém odběru	Cena za paletu	Cena/ks na paletě
45 x 40 x 22,3	CP 4422 B2-2002	CP 4422 B2-6003	CP 4422 B2-7016	7 255,02 Kč	50	5 580,71 Kč



8 | OCHRANNÉ KUFRY PRO TROLLEY VLOŽKA PRO 13" NOTEBOOK S PŘEPÁŽKOU, PÁSEM, ŠEDÁ

Vnější rozměry D x Š x V (cm)	Katalog. číslo	Katalog. číslo	Katalog. číslo	Cena při kusovém odběru	Cena za paletu	Cena/ks na paletě
45 x 40 x 22,3	CP 4422 B3-2002	CP 4422 B3-6003	CP 4422 B3-7016	8 791,85 Kč	50	6 763,03 Kč



9 | OCHRANNÉ KUFRY PRO TROLLEY VLOŽKA PRO 15" NOTEBOOK S PŘEPÁŽKOU, PÁSEM, ŠEDÁ

Vnější rozměry D x Š x V (cm)	Katalog. číslo	Katalog. číslo	Katalog. číslo	Cena při kusovém odběru	Cena za paletu	Cena/ks na paletě
55 x 40 x 22,3	CP 5422 B2-2002	CP 5422 B2-6003	CP 5422 B2-7016	9 576,71 Kč	40	7 366,72 Kč



STANDARDNÍ BARVY

	RAL 2002 Krvavě oranžová		RAL 6003 Olivově zelená		RAL 7016 Antracitová šedá
---	-----------------------------	---	----------------------------	---	------------------------------

OCHRANNÉ KUFRY – PŘÍSLUŠENSTVÍ

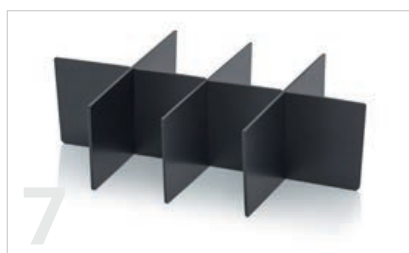

1 | VYCPÁVKA DO VÍKA VHODNÉ PRO OCHRANNÉ KUFRY

Katalog. číslo	vhodné pro	Barva	Cena při kusovém odběru
CP SEDNW 32	Ochranný kufr 30 × 20 cm	Antracitová šedá	102,86 Kč
CP SEDNW 43	Ochranný kufr 40 × 30 cm	Antracitová šedá	132,32 Kč
CP SEDNW 44	Ochranný kufr 40 × 40 cm	Antracitová šedá	248,69 Kč
CP SEDNW 54	Ochranný kufr 50 × 40 cm	Antracitová šedá	372,91 Kč
CP SEDNW 64	Ochranný kufr 60 × 40 cm	Antracitová šedá	258,51 Kč
CP SEDNW 86	Ochranný kufr 80 × 60 cm	Antracitová šedá	447,06 Kč
CP SEDNW 124	Ochranný kufr 120 × 40 cm	Antracitová šedá	636,83 Kč

2 | TLUMICÍ MOLITAN PRO OCHRANNÝ KUFR

Katalog. číslo	vhodné pro	Barva	Cena při kusovém odběru
CP S SEBNW 3213	Ochranný kufr 30 × 20 cm	Antracitová šedá	197,14 Kč
CP S SEBNW 4316	Ochranný kufr 40 × 30 cm	Antracitová šedá	356,22 Kč
CP S SEBNW 4322	Ochranný kufr CP 4322	Antracitová šedá	639,53 Kč
CP S SEBNW 4422	Ochranný kufr 40 × 40 cm	Antracitová šedá	615,22 Kč
CP S SEBNW 5422	Ochranný kufr 50 × 40 cm	Antracitová šedá	716,61 Kč
CP S SEBNW 6422	Ochranný kufr 60 × 40 cm	Antracitová šedá	677,83 Kč
CP S SEBNW 6427	Ochranný kufr CP 6427	Antracitová šedá	878,40 Kč
CP S SEBNW 6433	Ochranný kufr CP 6433	Antracitová šedá	1 347,55 Kč
CP S SEBNW 8644	Ochranný kufr 80 × 60 cm	Antracitová šedá	2 798,21 Kč
CP S SEBNW 12416	Ochranný kufr 120 × 40 cm	Antracitová šedá	1 127,83 Kč

3 | VYCPÁVKA Z PĚNOVÝCH KOSTEK VHODNÉ PRO OCHRANNÉ KUFRY

Katalog. číslo	vhodné pro	Barva	Cena při kusovém odběru
CP S SEWW 3213	Ochranný kufr 30 × 20 cm	Antracitová šedá	227,33 Kč
CP S SEWW 4316	Ochranný kufr 40 × 30 cm	Antracitová šedá	403,11 Kč
CP S SEWW 4322	Ochranný kufr CP 4322	Antracitová šedá	731,59 Kč
CP S SEWW 4422	Ochranný kufr 40 × 40 cm	Antracitová šedá	641,49 Kč
CP S SEWW 5422	Ochranný kufr 50 × 40 cm	Antracitová šedá	773,08 Kč
CP S SEWW 6422	Ochranný kufr 60 × 40 cm	Antracitová šedá	738,22 Kč
CP S SEWW 6427	Ochranný kufr CP 6427	Antracitová šedá	987,16 Kč
CP S SEWW 6433	Ochranný kufr CP 6433	Antracitová šedá	1 446,24 Kč

PĚNOVÁ VLOŽKA Z MĚKKÉ PĚNY VHODNÉ PRO OCHRANNÉ KUFRY

Katalog. číslo	vhodné pro	Barva	Cena při kusovém odběru
4 CP S SEW 8644	Ochranný kufr 80 × 60 cm	Antracitová šedá	2 695,34 Kč
5 CP S SEW 12416	Ochranný kufr 120 × 40 cm	Antracitová šedá	1 179,14 Kč

6 | CELOPLOŠNÁ VYCPÁVKA VHODNÉ PRO OCHRANNÉ KUFRY

Katalog. číslo	vhodné pro	Barva	Cena při kusovém odběru
CP SERP 3213	Ochranný kufr 30 × 20 cm	černá	149,76 Kč
CP SERP 4316	Ochranný kufr 40 × 30 cm	černá	186,09 Kč
CP SERP 4322	Ochranný kufr CP 4322	černá	290,43 Kč
CP SERP 6422	Ochranný kufr 60 × 40 cm	černá	382,98 Kč
CP SERP 6427/6433	Ochranný kufr CP 6427	černá	538,87 Kč
CP SERP 6433	Ochranný kufr CP 6433	černá	756,39 Kč

7 | PŘIHRÁDKY VHODNÉ PRO CELOPLOŠNÉ VYCPÁVKY OCHRANNÝCH KUFŘŮ

Katalog. číslo	vhodné pro	Barva	Cena při kusovém odběru
CP SERPG 3213	Ochranný kufr 30 × 20 cm	černá	92,06 Kč
CP SERPG 4316	Ochranný kufr 40 × 30 cm	černá	232,98 Kč
CP SERPG 4322	Ochranný kufr CP 4322	černá	394,52 Kč
CP SERPG 6422	Ochranný kufr 60 × 40 cm	černá	377,09 Kč
CP SERPG 6427	Ochranný kufr CP 6427	černá	423,24 Kč

POLSTROVANÁ VLOŽKA DO OCHRANNÉHO KUFŘÍKU

Katalog. číslo	vhodné pro	Popis	Barva	Cena při kusovém odběru
8 CP PE 4422	CP 4422, CP S 4422	Vložka pro notebooky do vel. 13"	černá	1 690,02 Kč
9 CP PE 5422	CP 5422, CP S 5422	Vložka pro notebooky do vel. 15"	černá	1 912,45 Kč
10 CP PET 6422	CP 6422, CP S 6422	se 2 podélnými přepážkami, 15 rozdělovačů	černá	3 303,20 Kč
11 CP PETK 6422	CP 6422, CP S 6422	se 2 příčnými přepážkami a 2 ohebnými příčnými přepážkami. 8 rozdělovačů	černá	3 420,55 Kč
CP PET 6427/6433	CP 6427, CP 6433, CP S 6427, CP S 6433	se 2 podélnými přepážkami, 15 rozdělovačů	černá	3 245,76 Kč
CP PETK 6427/6433	CP 6427, CP 6433, CP S 6427, CP S 6433	se 2 příčnými přepážkami a 2 ohebnými příčnými přepážkami. 8 rozdělovačů	černá	3 286,51 Kč

PŘEPÁŽKA DO OCHRANNÉHO KUFŘÍKU

Katalog. číslo	Katalog. číslo	vhodné pro	provedení	Cena při kusovém odběru
CP DT 4422 R	CP DT 4422 G	CP 4422, CP S 4422	Vložka pro kancelářské potřeby	2 223,49 Kč
CP DT 5422 R	CP DT 5422 G	CP 5422, CP S 5422	Vložka pro kancelářské potřeby	3 301,73 Kč
12 CP FE 4422 R	CP FE 4422 G	CP 4422, CP S 4422	Vložka s přihrádkami (pro kancelářské potřeby)	3 139,45 Kč



PROSTOROVĚ ÚSPORNÉ BOXY

Všestranní pomocníci ve skladu



VRATNÉ PŘEPRAVKY

K DODÁNÍ OD JEDNOHO KUSU
žádný minimální odběr.

SPECIÁLNÍ BARVY
Snadno objednáte online

PŘEPRAVA ZDARMA
od objednávky v hodnotě 250 € netto



product
design
award

2013

 PŘIPRAVENO
K ODESLÁNÍ
během **24** hodin **

Všestranní pomocníci ve skladu

Vratné přepravky AUER Packaging jsou obzvláště všestranným pomocníkem ve skladu. Vzhledem k jejich mírně konickému tvaru je lze v prázdném stavu úsporně zasouvat do sebe, nebo v kombinaci s víkem či stohovacím držadlem stohovat na sebe.

- Až o 75 % méně prázdného objemu
- Prostorově úsporné při přepravě prázdných obalů
- Stohovatelné do sebe i na sebe
- Obzvláště robustní

***) Pouze u objednávek přes internetový obchod. Expedici provádíme pouze v pracovní dny, pokud je dané zboží na skladě. Dostupnost a aktuální časy expedice naleznete v internetovém obchodě.



VRATNÉ PŘEPRAVKY CLASSIC

RAL 5015

Vnější rozměry D x Š x V (cm)	Katalog. číslo	Cena při kusovém odběru	Počet kusů na paletě	Cena/ks na paletě
30 x 20 x 17	MB 3217	81,02 Kč	800	62,36 Kč
40 x 30 x 22	MB 4322	139,44 Kč	400	107,28 Kč
40 x 30 x 27	MB 4327	165,71 Kč	300	127,41 Kč
40 x 30 x 32	MB 4332	190,26 Kč	240	146,32 Kč
60 x 40 x 17	MB 6417	218,50 Kč	200	167,92 Kč
60 x 40 x 22	MB 6422	243,78 Kč	200	187,56 Kč
60 x 40 x 27	MB 6427	289,20 Kč	150	222,42 Kč
60 x 40 x 32	MB 6432	333,39 Kč	120	256,30 Kč
60 x 40 x 42	MB 6442	418,33 Kč	90	321,85 Kč
80 x 60 x 32	MB 8632	774,31 Kč	48	595,58 Kč
80 x 60 x 42	MB 8632K	1 107,21 Kč	30	851,64 Kč
80 x 60 x 42	MB 8642	925,54 Kč	36	711,95 Kč
80 x 60 x 52	MB 8642K	1 240,02 Kč	28	953,77 Kč



VRATNÉ PŘEPRAVKY S VÍKEM

RAL 5015

Vnější rozměry D x Š x V (cm)	Katalog. číslo	Cena při kusovém odběru	Počet kusů na paletě	Cena/ks na paletě
30 x 20 x 19	MBD 3217	157,37 Kč	300	121,03 Kč
40 x 30 x 24	MBD 4322	254,58 Kč	168	195,91 Kč
40 x 30 x 29	MBD 4327	282,57 Kč	138	217,51 Kč
40 x 30 x 34	MBD 4332	310,07 Kč	114	238,63 Kč
60 x 40 x 19	MBD 6417	390,84 Kč	112	300,49 Kč
60 x 40 x 24	MBD 6422	416,12 Kč	112	320,13 Kč
60 x 40 x 29	MBD 6427	462,52 Kč	92	355,98 Kč
60 x 40 x 34	MBD 6432	509,66 Kč	76	392,06 Kč
60 x 40 x 44	MBD 6442	598,53 Kč	60	460,56 Kč
80 x 60 x 34	MBD 8632	1 128,32 Kč	38	868,09 Kč
80 x 60 x 44	MBD 8632K	1 488,22 Kč	30	1 144,77 Kč
80 x 60 x 44	MBD 8642	1 280,04 Kč	30	984,70 Kč
80 x 60 x 54	MBD 8642K	1 621,04 Kč	28	1 246,89 Kč



VRATNÉ PŘEPRAVKY SE STOHOVACÍM DRŽADLEM

RAL 5015

Vnější rozměry D x Š x V (cm)	Katalog. číslo	Cena při kusovém odběru	Počet kusů na paletě	Cena/ks na paletě
30 x 20 x 17	MBB 3217	115,88 Kč	560	89,12 Kč
40 x 30 x 22	MBB 4322	176,02 Kč	400	135,52 Kč
40 x 30 x 27	MBB 4327	202,29 Kč	300	155,65 Kč
40 x 30 x 32	MBB 4332	226,84 Kč	240	174,55 Kč
60 x 40 x 17	MBB 6417	267,84 Kč	200	205,97 Kč
60 x 40 x 22	MBB 6422	293,13 Kč	200	225,61 Kč
60 x 40 x 27	MBB 6427	338,54 Kč	150	260,48 Kč
60 x 40 x 32	MBB 6432	383,96 Kč	120	295,34 Kč
60 x 40 x 42	MBB 6442	469,15 Kč	90	360,89 Kč
80 x 60 x 32	MBB 8632	1 064,98 Kč	38	819,23 Kč
80 x 60 x 42	MBB 8632K	1 426,11 Kč	30	1 097,14 Kč
80 x 60 x 42	MBB 8642	1 216,70 Kč	30	935,85 Kč
80 x 60 x 52	MBB 8642K	1 558,93 Kč	28	1 199,27 Kč



PŘÍSLUŠENSTVÍ VRATNÉ PŘEPRAVKY

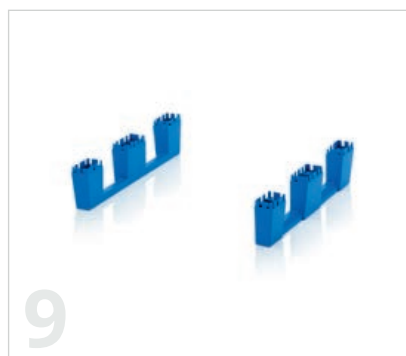

NÁŠ TIP: JEDNODUCHÁ VLASTNÍ MONTÁŽ

Naše příslušenství je vhodné pro vlastní montáž a několika pohyby je lze připevnit k produktům. Potřebný materiál jako např. šrouby jsou součástí dodávky.

Naš zákaznický servis Vám rád pomůže:

info@auer-packaging.cz

SKLÁPĚCÍ VÍKA PRO VRATNÉ PŘEPRAVKY PRO VLASTNÍ MONTÁŽ

RAL 5015

	vhodné pro základní rozměr	Katalog. číslo	ve složení	Cena při kusovém odběru	Počet kusů na paletě	Cena/ks na paletě
1	30 x20	MB DE 32	1 dvojdílné sklápěcí víko, 4 panty	60,64 Kč	900	46,65 Kč
2	40 x30	MB DE 43	1 dvojdílné sklápěcí víko, 4 panty	116,61 Kč	460	89,61 Kč
3	60 x40	MB DE 64	1 dvojdílné sklápěcí víko, 6 panty	159,33 Kč	200	122,50 Kč
4	80 x60	MB DE 86	1 dvojdílné sklápěcí víko, 8 panty	349,84 Kč	100	269,07 Kč



STOHOVACÍ DRŽADLA PRO VLASTNÍ MONTÁŽ

RAL 9017

	vhodné pro základní rozměr	Katalog. číslo		Cena při kusovém odběru	Počet kusů na paletě	Cena/ks na paletě
5	30 x20	MB SB 32		59,66 Kč	400	45,91 Kč
6	40 x30	MB SB 43		116,61 Kč	400	89,61 Kč
7	60 x40	MB SB 64		134,04 Kč	200	103,11 Kč
8	80 x60	MB SBSC 86		528,32 Kč	100	406,55 Kč

SADA LIŽIN PRO VLASTNÍ MONTÁŽ

RAL 5015

	vhodné pro základní rozměr	Katalog. číslo	ve složení	Cena při kusovém odběru	Počet kusů na paletě	Cena/ks na paletě
9	80 x60	MB KU	2 lyžemi, 24 termoplastových šroubů	312,77 Kč	50	240,59 Kč



KOLEČKA PRO VRATNÉ PŘEPRAVKY

	vhodné pro základní rozměr	Katalog. číslo	ve složení	Cena/ks
10	80 x60	MBRA	4 polyamidová říditelná kolečka (ø 125 mm), 16 termoplastových šroubů	1 122,43 Kč



NÁSTRČNÉ PLOMBY

RAL 9017

	Katalog. číslo	Pevnost v tahu	Cena při kusovém odběru	Počet kusů na paletě	Cena/ks na paletě
11	PB	cca. 20 N	6,38 Kč	125000	4,91 Kč



NÁŠ TIP: TĚSNĚNÍ POMOCÍ NÁSTRČNÝCH PLOMB

Nástrčné plomby se používají pro utěsnění přepravních obalů. Pokud by došlo k otevření obalu, plomba se rozlomí, což naznačuje, že případně mohlo dojít k manipulaci s obsahem. Nástrčné plomby jsou vhodné pro vratné přepravky, IBC kontejnery a skládací přepravky.

12 | SAMOLEPICÍ KAPSY

	Katalog. číslo	provedení	Cena/ks
	7034	samolepicí kapsa A6	6,63 Kč
	7035	samolepicí kapsa A5	8,84 Kč
	7036	samolepicí kapsa A4	13,50 Kč



SKLÁDACÍ PŘEPRVKY

K DODÁNÍ OD JEDNOHO KUSU
žádný minimální odběr.

SPECIÁLNÍ BARVY
Snadno objednáte online

PŘEPRAVA ZDARMA
od objednávky v hodnotě 250 € netto

PŘIPRAVENO
K ODESLÁNÍ
během **24** hodin **



Snadné šetření místem

Skládací přepravka AUER Packaging zaujme svou velkou funkcí a snadnou manipulací. Několika pohyby rukou uspoříte díky funkci skládání až 82 % objemu obyčejné plastové přepravky. Volitelné víko zajistí navíc ochranu obsahu.

» Provedení ESD naleznete na straně 218

- Bezpečné a rychlé skládání
- Zmenšení objemu až o 82 %
- Ideální přepravní a vychystávací box
- Robustní sklápěcí mechanismus

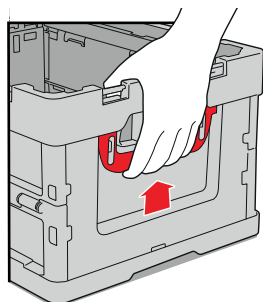

VĚDĚLI JSTE?

Naše skládací přepravky lze složit obzvláště rychle. Jednoduše vytáhněte červené boční obslužné prvky nahoru a vnější stěnu zatlačte mírně dovnitř. Díky automatickému skládacímu mechanismu se box zmenší na minimum své skutečné velikosti.

***) Pouze u objednávek přes internetový obchod. Expedici provádíme pouze v pracovní dny, pokud je dané zboží na skladě. Dostupnost a aktuální časy expedice naleznete v internetovém obchodě.



SKLÁDACÍ PŘEPRAVKY BEZ VÍKA

RAL 7001

Vnější rozměry D x Š x V (cm)	Katalog. číslo	Cena při kusovém odběru	Počet kusů na paletě	Cena/ks na paletě
40 x 30 x 22,0	FB 43/22	335,11 Kč	280	257,78 Kč
40 x 30 x 27,0	FB 43/27	373,90 Kč	220	287,48 Kč
40 x 30 x 32,0	FB 43/32	398,69 Kč	220	306,63 Kč
60 x 40 x 22,0	FB 64/22	457,37 Kč	140	351,80 Kč
60 x 40 x 27,0	FB 64/27	490,51 Kč	140	377,33 Kč
60 x 40 x 32,0	FB 64/32	520,71 Kč	140	400,66 Kč
60 x 40 x 42,0	FB 64/42	610,56 Kč	110	469,64 Kč
80 x 60 x 44,5	FB 86/445	1 173,00 Kč	40	902,21 Kč



SKLÁDACÍ PŘEPRAVKY S VÍKEM

RAL 7001

Vnější rozměry D x Š x V (cm)	Katalog. číslo	Cena při kusovém odběru	Počet kusů na paletě	Cena/ks na paletě
40 x 30 x 22,0	FBD 43/22	390,10 Kč	280	300,00 Kč
40 x 30 x 27,0	FBD 43/27	428,64 Kč	220	329,71 Kč
40 x 30 x 32,0	FBD 43/32	453,68 Kč	220	348,86 Kč
60 x 40 x 22,0	FBD 64/22	554,34 Kč	140	426,43 Kč
60 x 40 x 27,0	FBD 64/27	587,24 Kč	140	451,72 Kč
60 x 40 x 32,0	FBD 64/32	617,68 Kč	140	475,04 Kč
60 x 40 x 42,0	FBD 64/42	707,29 Kč	110	544,27 Kč
80 x 60 x 44,5	FBD 86/445	1 387,32 Kč	40	1 067,19 Kč

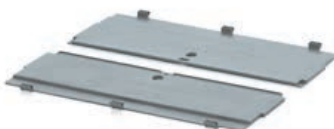

SKLÁPĚCÍ VÍKA PRO SKLÁDACÍ PŘEPRAVKY PRO VLASTNÍ MONTÁŽ

RAL 7001

Vhodné pro základní rozměr	Katalog. číslo	Cena při kusovém odběru	Počet kusů na paletě	Cena/ks na paletě
40 x 30	FB DE 43	57,45 Kč	800	44,19 Kč
60 x 40	FB DE 64	103,36 Kč	440	79,54 Kč
80 x 60	FB DE 86	264,89 Kč	75	203,77 Kč



NÁSTRČNÉ PLOMBY

RAL 9017

Katalog. číslo	Pevnost v tahu	Cena při kusovém odběru	Počet kusů na paletě	Cena/ks na paletě
PB	cca. 20 N	6,38 Kč	125000	4,91 Kč



NÁŠ TIP: TĚSNĚNÍ POMOCÍ NÁSTRČNÝCH PLOMB

Nástrčné plomby se používají pro utěsnění přepravních obalů. Pokud by došlo k otevření obalu, plomba se rozlomí, což naznačuje, že případně mohlo dojít k manipulaci s obsahem. Nástrčné plomby jsou vhodné pro vratné přepravky, IBC kontejnery a skládací přepravky.

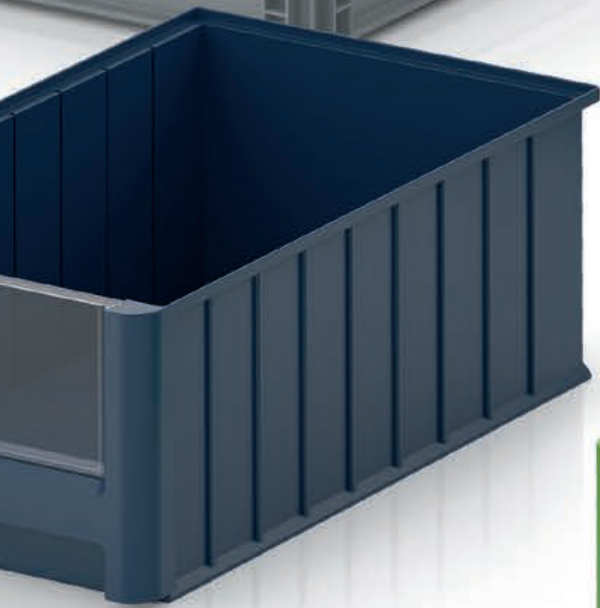

SKLADOVÉ OTEVŘENÉ PŘEPRAVKY

Drobné díly nejlépe s rukojetí

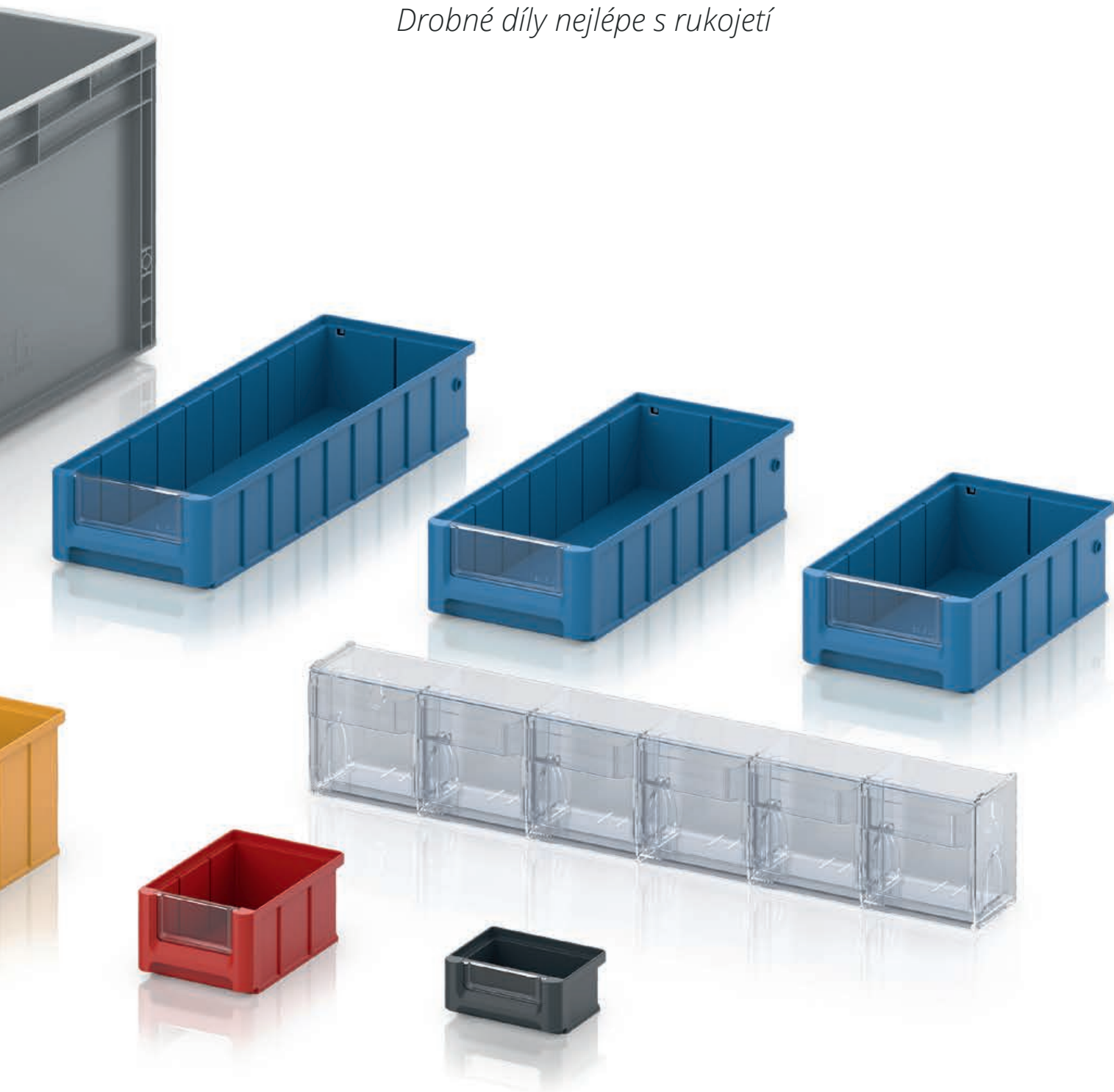

SKLADOVÉ OTEVŘENÉ PŘEPRAVKY SK

PŘIPRAVENO
K ODESLÁNÍ
během **24 hodin**

K DODÁNÍ OD JEDNOHO KUSU
žádný minimální odběr.

SPECIÁLNÍ BARVY
Snadno objednáte online

PŘEPRAVA ZDARMA
od objednávky v hodnotě 250 € netto

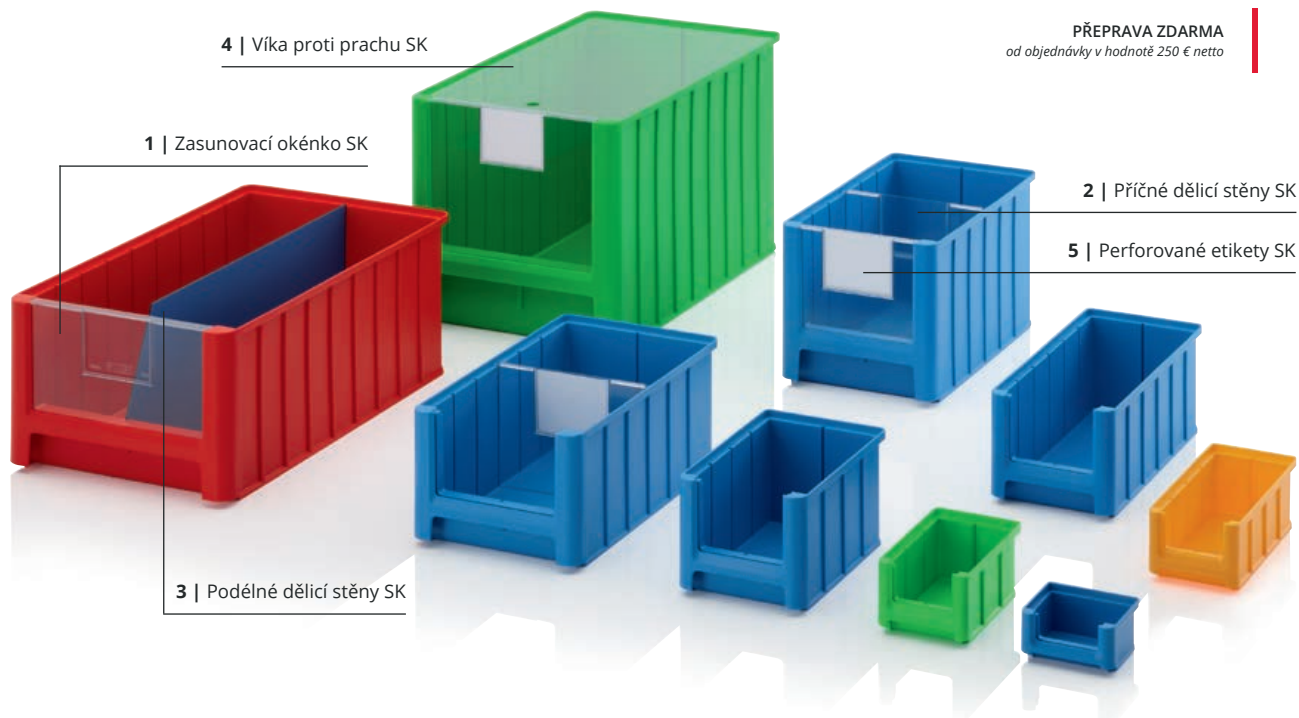

Další generace

Skladová otevřená přepravka SK AUER Packaging se vyznačuje maximální flexibilitou a funkcí. Podle různého druhu použití může být rozdělena a opatřena průhledovým okénkem. Nová generace přepravek s okénkem je standardně k dispozici v devíti velikostech a pěti barvách.





- Usnadňují pracovní postupy
- Velmi stabilní provedení
- Dostatek místa pro obsah
- Stohovatelné

SKLADOVÉ OTEVŘENÉ PŘEPRAVKY SK

Vnější rozměry D x Š x V (cm)	Katalog. číslo	Katalog. číslo	Katalog. číslo	Katalog. číslo	Katalog. číslo	Cena při kusovém odběru	Počet kusů na paletě	Cena/ks na paletě
8,5 x 10,2 x 5,0	SK 1-1028	SK 1-3020	SK 1-5015	SK 1-6018	SK 1-7016	10,31 Kč	6150	7,86 Kč
16,0 x 10,2 x 7,5	SK 2-1028	SK 2-3020	SK 2-5015	SK 2-6018	SK 2-7016	23,81 Kč	2000	18,41 Kč
22,0 x 10,2 x 7,5	SK 2L-1028	SK 2L-3020	SK 2L-5015	SK 2L-6018	SK 2L-7016	30,20 Kč	1240	23,32 Kč
22,5 x 15,0 x 12,5	SK 3-1028	SK 3-3020	SK 3-5015	SK 3-6018	SK 3-7016	53,03 Kč	576	40,75 Kč
32,5 x 15,0 x 12,5	SK 3L-1028	SK 3L-3020	SK 3L-5015	SK 3L-6018	SK 3L-7016	71,20 Kč	378	54,75 Kč
35,0 x 21,0 x 15,0	SK 4-1028	SK 4-3020	SK 4-5015	SK 4-6018	SK 4-7016	110,72 Kč	210	85,19 Kč
35,0 x 21,0 x 20,0	SK 4H-1028	SK 4H-3020	SK 4H-5015	SK 4H-6018	SK 4H-7016	138,22 Kč	154	106,30 Kč
50,0 x 31,0 x 20,0	SK 5-1028	SK 5-3020	SK 5-5015	SK 5-6018	SK 5-7016	226,11 Kč	77	173,81 Kč
50,0 x 31,0 x 30,0	SK 5H-1028	SK 5H-3020	SK 5H-5015	SK 5H-6018	SK 5H-7016	324,06 Kč	49	249,18 Kč



STANDARDNÍ BARVY

 RAL 1028 Melounová žlutá	 RAL 3020 Dopravní červená	 RAL 5015 Nebeská modrá	 RAL 6018 Zelenožlutá	 RAL 7016 Antracitová šedá
---	--	---	---	--

***) Pouze u objednávek přes internetový obchod. Expedici provádíme pouze v pracovní dny, pokud je dané zboží na skladě. Dostupnost a aktuální časy expedice naleznete v internetovém obchodě.

PŘÍSLUŠENSTVÍ SKLADOVÉ OTEVŘENÉ PŘEPRAVKY SK

1 | ZASUNOVACÍ OKÉNKO SK

Průhledná

Katalog. číslo	vhodné pro	Cena při kusovém odběru	Počet kusů na paletě	Cena/ks na paletě
ES 1	SK 1	7,61 Kč	73600	5,89 Kč
ES 2	SK 2, SK 2L	8,35 Kč	37760	6,38 Kč
ES 3	SK 3, SK 3L	9,82 Kč	14400	7,61 Kč
ES 4	SK 4	17,19 Kč	7680	13,26 Kč
ES 4H	SK 4H	17,68 Kč	8400	13,50 Kč
ES 5	SK 5	35,35 Kč	3840	27,25 Kč
ES 5H	SK 5H	39,28 Kč	3360	30,20 Kč



- Chrání před poškozením a znečištěním
- S polem pro štítek
- Z průhledného plastu

2 | PŘÍČNÉ DĚLICÍ STĚNY SK

Průhledná

Katalog. číslo	vhodné pro	Cena při kusovém odběru	Počet kusů na paletě	Cena/ks na paletě
QT 2	SK 2, SK 2L	8,84 Kč	23040	6,63 Kč
QT 3	SK 3, SK 3L	11,54 Kč	7680	8,84 Kč
QT 4	SK 4	17,92 Kč	6000	13,75 Kč
QT 4H	SK 4H	22,34 Kč	5040	17,19 Kč
QT 5	SK 5	38,79 Kč	3600	29,95 Kč
QT 5H	SK 5H	56,22 Kč	1920	43,21 Kč



- S polem pro štítek
- Z průhledného plastu
- Přestavitelné v 50mm krocích
- Pevné držení

3 | PODÉLNÉ DĚLICÍ STĚNY SK

RAL 5015

Katalog. číslo	vhodné pro	Cena při kusovém odběru	Počet kusů na paletě	Cena/ks na paletě
LT 2	SK 2	56,71 Kč	1000	43,70 Kč
LT 2L	SK 2L	63,34 Kč	1000	48,85 Kč
LT 3	SK 3	80,77 Kč	1000	62,11 Kč
LT 3L	SK 3L	99,92 Kč	1000	76,84 Kč
LT 4	SK 4	138,22 Kč	1000	106,30 Kč
LT 4H	SK 4H	180,69 Kč	1000	138,95 Kč
LT 5	SK 5	227,09 Kč	1000	174,80 Kč
LT 5H	SK 5H	315,71 Kč	1000	242,80 Kč

- Pro rozdělení v podélném směru
- Lepší přehled
- Z modře lakovaného plastu

4 | VÍKA PROTI PRACHU SK

Průhledná

Katalog. číslo	vhodné pro	Cena při kusovém odběru	Počet kusů na paletě	Cena/ks na paletě
SD 1	SK 1	47,14 Kč	1000	36,33 Kč
SD 2	SK 2	54,26 Kč	1000	41,74 Kč
SD 2L	SK 2L	66,29 Kč	1000	51,06 Kč
SD 3	SK 3	80,77 Kč	1000	62,11 Kč
SD 3L	SK 3L	85,43 Kč	1000	65,79 Kč
SD 4	SK 4, SK 4H	92,55 Kč	1000	71,20 Kč
SD 5	SK 5, SK 5H	115,63 Kč	1000	88,87 Kč



- Chrání před poškozením a znečištěním
- S otvorem pro uchopení ke snadnému vyjmutí
- Z čirého plexiskla

5 | PERFOROVANÉ ETIKETY SK

RAL 9016

Katalog. číslo	vhodné pro	Počet etiket na balení	1 – 9 za kus	od 10 za kus
PE SK 1	SK 1	900	673,90 Kč	518,99 Kč
PE SK 2	SK 2, SK 2L	450	673,90 Kč	518,99 Kč
PE SK 3	SK 3, SK 3L	150	673,90 Kč	518,99 Kč
PE SK 4	SK 4, SK 4H	150	673,90 Kč	518,99 Kč
PE SK 5	SK 5, SK 5H	150	673,90 Kč	518,99 Kč

- Perforované etikety
- 140 g/m²
- Vhodné pro inkoustový i laserový tisk

REGÁLOVÉ A SKLADOVÉ PŘEPRAVKY

K DODÁNÍ OD JEDNOHO KUSU
žádný minimální odběr.

SPECIÁLNÍ BARVY
Snadno objednáte online

PŘEPRAVA ZDARMA
od objednávky v hodnotě 250 € netto

PŘIPRAVENO
K ODESÁNÍ
během **24** hodin**

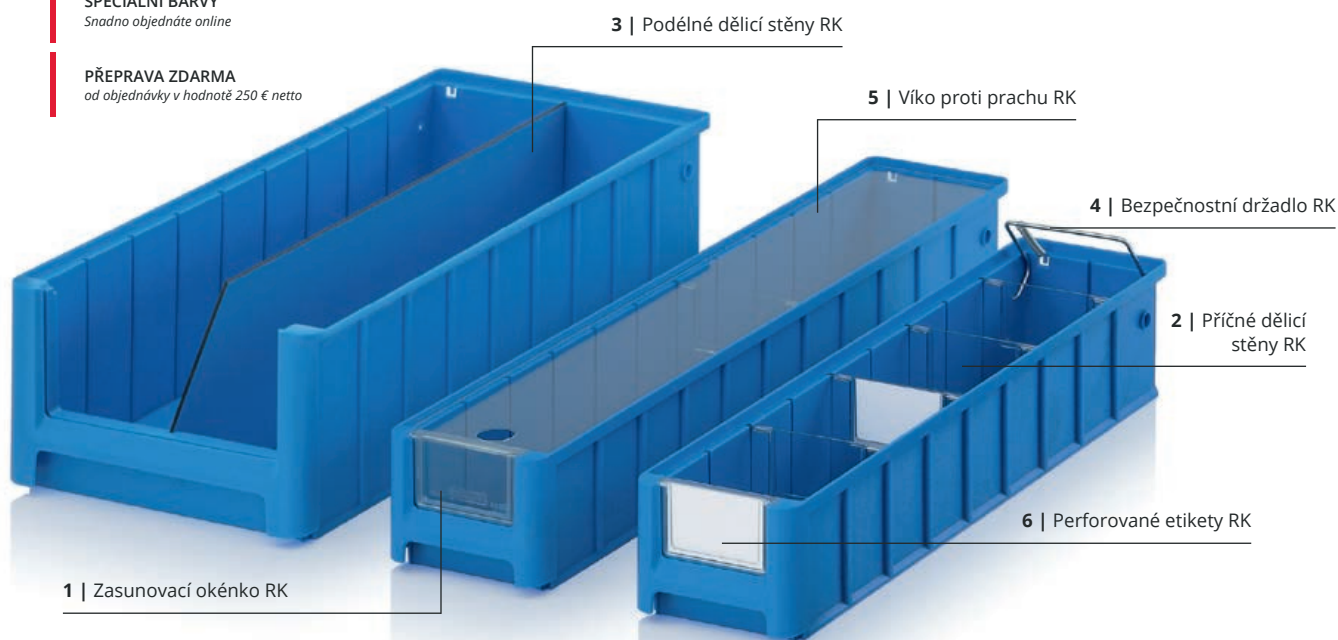

Ideální do regálů

Regálové a skladové přepravy AUER Packaging lze optimálně vkládat do systémových přepravních podvozků AUER a mohou se objednávat pro hloubku regálu 30 cm až 60 cm. Dokonalý přehled zajišťují navíc okénka, příčné a podélné dělicí stěny, víka proti prachu a etikety.

- Usnadňují pracovní postupy
- Velmi stabilní provedení
- Dostatek místa pro obsah
- Stohovatelné

REGÁLOVÉ A SKLADOVÉ PŘEPRAVKY

RAL 5015

Vnější rozměry D x Š x V (cm)	Katalog. číslo	Pro hloubku regálu (cm)	Pohledový/odběrní otvor Š x V (cm)	Cena při kusovém odběru	Počet kusů na paletě	Cena/ks na paletě
30 x 11,7 x 9	RK 3109	30	7,6 x 4,7	54,01 Kč	832	41,74 Kč
30 x 15,6 x 9	RK 31509	30	10,7 x 4,7	60,64 Kč	624	46,65 Kč
30 x 23,4 x 9	RK 3209	30	17,6 x 4,7	73,16 Kč	416	56,22 Kč
30 x 23,4 x 14	RK 3214	30	17,6 x 8,7	91,33 Kč	256	70,46 Kč
40 x 11,7 x 9	RK 4109	40	7,6 x 4,7	64,08 Kč	624	49,35 Kč
40 x 15,6 x 9	RK 41509	40	10,7 x 4,7	71,69 Kč	468	54,99 Kč
40 x 23,4 x 9	RK 4209	40	17,6 x 4,7	86,17 Kč	312	66,29 Kč
40 x 23,4 x 14	RK 4214	40	17,6 x 8,7	112,44 Kč	192	86,66 Kč
50 x 11,7 x 9	RK 5109	50	7,6 x 4,7	75,12 Kč	520	57,69 Kč
50 x 15,6 x 9	RK 51509	50	10,7 x 4,7	85,43 Kč	364	65,79 Kč
50 x 23,4 x 9	RK 5209	50	17,6 x 4,7	103,85 Kč	260	79,79 Kč
50 x 23,4 x 14	RK 5214	50	17,6 x 8,7	133,80 Kč	160	103,11 Kč
60 x 11,7 x 9	RK 6109	60	7,6 x 4,7	88,13 Kč	416	67,76 Kč
60 x 15,6 x 9	RK 61509	60	10,7 x 4,7	99,92 Kč	312	76,84 Kč
60 x 23,4 x 9	RK 6209	60	17,6 x 4,7	121,28 Kč	208	93,29 Kč
60 x 23,4 x 14	RK 6214	60	17,6 x 8,7	156,38 Kč	128	120,30 Kč



***) Pouze u objednávek přes internetový obchod. Expedici provádíme pouze v pracovní dny, pokud je dané zboží na skladě. Dostupnost a aktuální časy expedice naleznete v internetovém obchodě.

PŘÍSLUŠENSTVÍ REGÁLOVÉ A SKLADOVÉ PŘEPRAVKY

1 | ZASUNOVACÍ OKÉNKO RK

Průhledná

Katalog. číslo	vhodné pro	Cena při kusovém odběru	Počet kusů na paletě	Cena/ks na paletě
ES 109	RK 3109, RK 4109, RK 5109, RK 6109	10,56 Kč	34560	8,10 Kč
ES 1509	RK 31509, RK 41509, RK 51509, RK 61509	8,10 Kč	19200	6,14 Kč
ES 209	RK 3209, RK 4209, RK 5209, RK 6209	11,78 Kč	14400	9,08 Kč
ES 214	RK 3214, RK 4214, RK 5214, RK 6214	14,98 Kč	7200	11,54 Kč

- Chrání před poškozením a znečištěním
- S polem pro štítek
- Z průhledného plastu

2 | PŘÍČNÉ DĚLICÍ STĚNY RK

Průhledná

Katalog. číslo	vhodné pro	Cena při kusovém odběru	Počet kusů na paletě	Cena/ks na paletě
QT 109	RK 3109, RK 4109, RK 5109, RK 6109	11,54 Kč	21600	8,84 Kč
QT 1509	RK 31509, RK 41509, RK 51509, RK 61509	13,75 Kč	15360	10,56 Kč
QT 209	RK 3209, RK 4209, RK 5209, RK 6209	14,98 Kč	8640	11,54 Kč
QT 214	RK 3214, RK 4214, RK 5214, RK 6214	20,13 Kč	6480	15,47 Kč

- S polem pro štítek
- Z průhledného plastu
- Přestavitelné v 50mm krocích
- Pevné držení

3 | PODÉLNÉ DĚLICÍ STĚNY RK

RAL 5015

Katalog. číslo	vhodné pro	Cena při kusovém odběru	Počet kusů na paletě	Cena/ks na paletě
LT 309	RK 3109, RK 31509, RK 3209	84,45 Kč	1000	65,06 Kč
LT 314	RK 3214	108,51 Kč	1000	83,47 Kč
LT 409	RK 4109, RK 41509, RK 4209	112,19 Kč	1000	86,42 Kč
LT 414	RK 4214	144,85 Kč	1000	111,46 Kč
LT 509	RK 5109, RK 51509, RK 5209	140,43 Kč	1000	108,02 Kč
LT 514	RK 5214	181,67 Kč	1000	139,69 Kč
LT 609	RK 6109, RK 61509, RK 6209	168,17 Kč	1000	129,38 Kč
LT 614	RK 6214	218,00 Kč	1000	167,68 Kč

- Pro rozdělení v podélném směru
- Lepší přehled
- Z modře lakovaného plastu

4 | BEZPEČNOSTNÍ DRŽADLO RK

Katalog. číslo	vhodné pro	Cena při kusovém odběru	Počet kusů na paletě	Cena/ks na paletě
SB 117	RK 3109, RK 4109, RK 5109, RK 6109	48,36 Kč	500	37,32 Kč
SB 156	RK 31509, RK 41509, RK 51509, RK 61509	48,61 Kč	500	37,56 Kč
SB 234	RK 3209, RK 4209, RK 5209, RK 6209, RK 3214, RK 4214, RK 5214, RK 6214	49,35 Kč	500	38,05 Kč

- Drží boxy v šikmé poloze
- Slouží jako držadlo
- Pozinkovaná ocel
- Třmen se automaticky sklopí při stohování a zasouvání do regálu

5 | VÍKO PROTI PRACHU RK

Průhledná

Katalog. číslo	vhodné pro	Cena při kusovém odběru	Počet kusů na paletě	Cena/ks na paletě
SD 3117	RK 3109	51,06 Kč	500	39,28 Kč
SD 3156	RK 31509	58,67 Kč	500	45,17 Kč
SD 3234	RK 3209, RK 3214	72,18 Kč	500	55,48 Kč
SD 4117	RK 4109	58,67 Kč	500	45,17 Kč
SD 4156	RK 41509	66,78 Kč	500	51,31 Kč
SD 4234	RK 4209, RK 4214	87,89 Kč	500	67,51 Kč
SD 5117	RK 5109	64,08 Kč	500	49,35 Kč
SD 5156	RK 51509	77,33 Kč	500	59,41 Kč
SD 5234	RK 5209, RK 5214	100,90 Kč	500	77,58 Kč
SD 6117	RK 6109	72,18 Kč	500	55,48 Kč
SD 6156	RK 61509	87,89 Kč	500	67,51 Kč
SD 6234	RK 6209, RK 6214	116,86 Kč	500	89,85 Kč

- Chrání před poškozením a znečištěním
- S otvorem pro uchopení ke snadnému vyjmutí
- Z čirého plexiskla

6 | PERFOROVANÉ ETIKETY RK

RAL 9016

Katalog. číslo	vhodné pro	Počet etiket na balení	1 – 9 za kus	od 10 za kus
QT PE 109	QT 109	300	683,47 Kč	528,32 Kč
ES PE 109	ES 109	300	682,98 Kč	527,83 Kč
QT PE 1509	QT 1509	300	683,47 Kč	528,32 Kč
ES PE 1509	ES 1509	300	682,98 Kč	527,83 Kč
QT PE 209	QT 209	150	683,47 Kč	528,32 Kč
ES PE 209	ES 209	150	682,98 Kč	527,83 Kč
QT PE 214	QT 214	75	683,47 Kč	528,32 Kč
ES PE 214	ES 214	75	682,98 Kč	527,83 Kč

- Perforované etikety
- 140 g/m²
- Vhodné pro inkoustový i laserový tisk

PŘIHRÁDKY RK

K DODÁNÍ OD JEDNOHO KUSU
žádný minimální odběr.

PŘEPRAVA ZDARMA
od objednávky v hodnotě 250 € netto

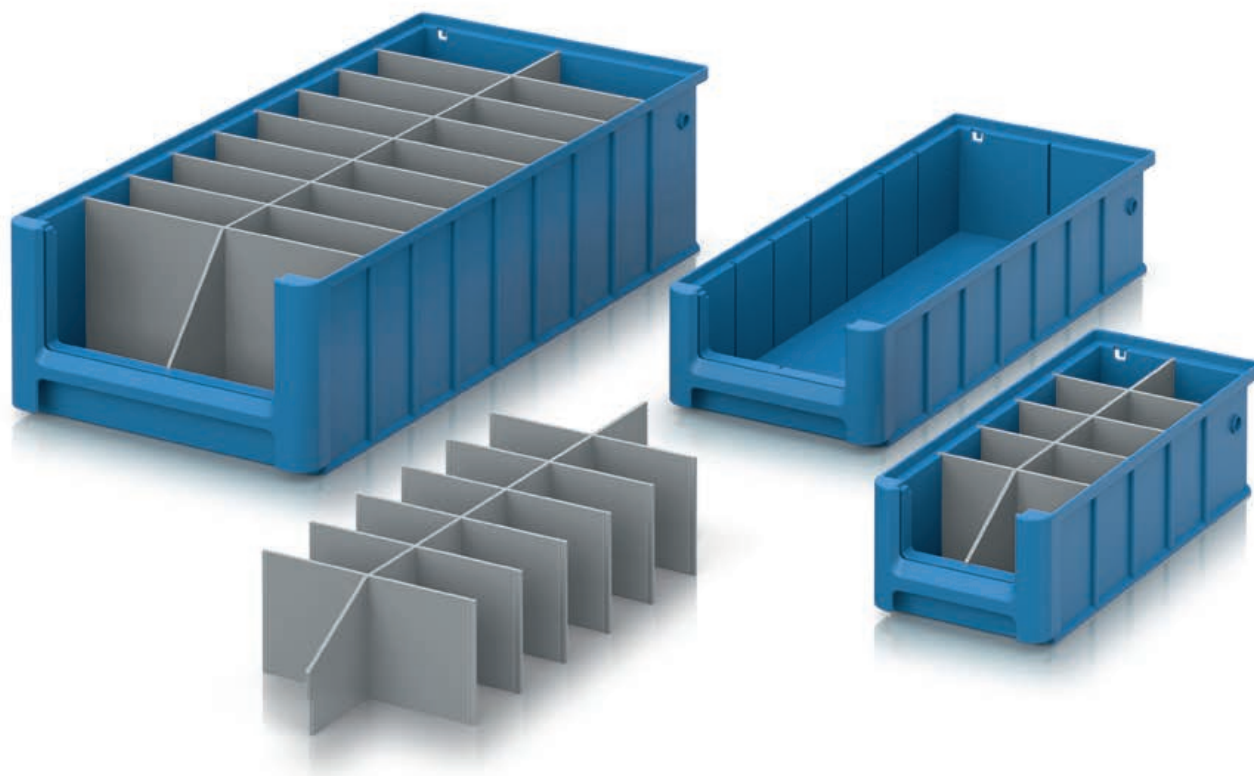

Jemnější rozdělení

Abyste si mohli své drobné součástky ještě lépe roztřídit, můžete regálové přepravky navíc rozdělit pomocí přesných přihrádek na více menších segmentů. Pro bezpečné uchycení se přihrádky zasouvají do vodicích drážek ve stěnách přepravky.

- Čisté rozdělení regálových přepravek
- Bezpečně upevněno ve vodicích drážkách proti posunutí
- Ergonomicky zkosená přední hrana
- Pro každou regálovou přepravku jsou k dispozici různá dělení.

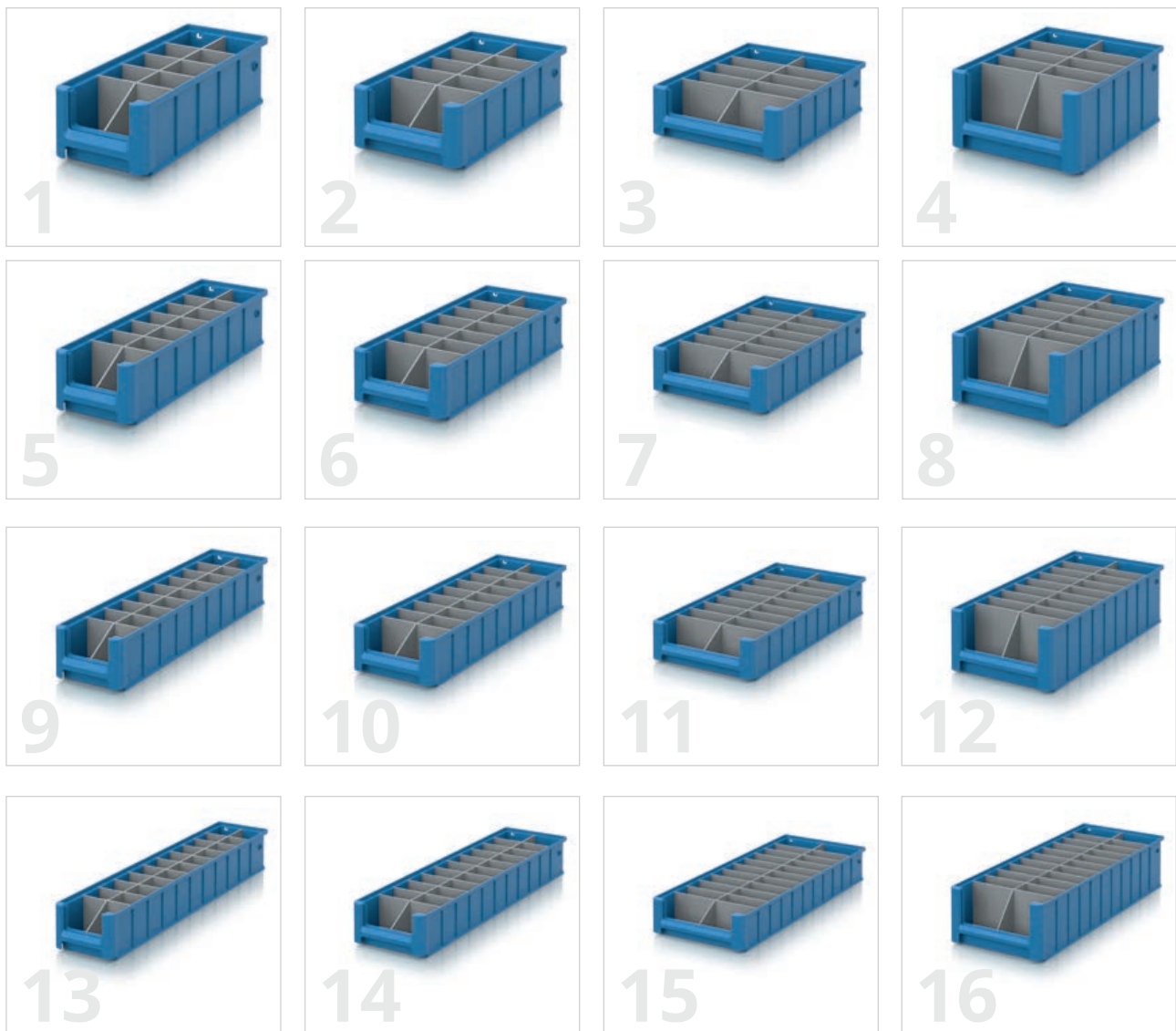

PŘIHRÁDKY RK

RAL 7001

	Katalog. číslo	vhodné pro	Podélná dělicí stěna	Příčná dělicí stěna	Cena/ks
1	RK GEF 3109	RK 3109	1	4	433,55 Kč
2	RK GEF 31509	RK 31509	1	4	441,16 Kč
3	RK GEF 3209	RK 3209	1	4	461,54 Kč
4	RK GEF 3214	RK 3214	1	4	494,93 Kč
5	RK GEF 4109	RK 4109	1	6	580,36 Kč
6	RK GEF 41509	RK 41509	1	6	591,90 Kč
7	RK GEF 4209	RK 4209	1	6	622,59 Kč
8	RK GEF 4214	RK 4214	1	6	686,42 Kč
9	RK GEF 5109	RK 5109	1	8	727,17 Kč
10	RK GEF 51509	RK 51509	1	8	742,39 Kč
11	RK GEF 5209	RK 5209	1	8	783,39 Kč
12	RK GEF 5214	RK 5214	1	8	867,60 Kč
13	RK GEF 6109	RK 6109	1	10	873,24 Kč
14	RK GEF 61509	RK 61509	1	10	892,39 Kč
15	RK GEF 6209	RK 6209	1	10	999,68 Kč
16	RK GEF 6214	RK 6214	1	10	1 149,19 Kč



SKLADOVÉ OTEVŘENÉ PŘEPRAVKY V EURO FORMÁTU



K DODÁNÍ OD JEDNOHO KUSU
žádný minimální odběr.

SPECIÁLNÍ BARVY
Snadno objednáte online

PŘEPRAVA ZDARMA
od objednávky v hodnotě 250 € netto

PŘIPRAVENO K ODESLÁNÍ během **24** ^{**} hodin

Drobné díly nejlépe s rukojetí

Skladovou otevřenou přepravku lze jednotlivě i ve stohu pohodlně plnit i vyprazdňovat. S těmito budete mít své výrobky, nástroje a drobné díly nejlépe pod kontrolou. Volitelné plexisklové okénko chrání obsah před vypadnutím, zapršením a poškozením.

- Pro nástroje a drobné díly
- Komfortní nakládání a skládání
- Volitelně s plexisklovou tabulí
- Odběrný otvor je možný i na podélné straně

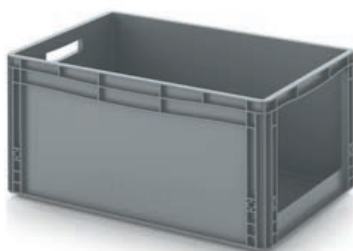

SKLADOVÉ OTEVŘENÉ PŘEPRAVKY V EURO FORMÁTU SLK ČELNÍ STRANA OTEVŘENA

RAL 7001

Vnější rozměry D x Š x V (cm)	Katalog. číslo	Pohledový/odběrní otvor Š x V (cm)	Cena při kusovém odběru	Počet kusů na paletě	Cena/ks na paletě
30 x 20 x 17	SLK 32/17 HG	11,4 x 10,8	188,05 Kč	260	144,60 Kč
40 x 30 x 17	SK S 43/17	21,0 x 9,6	273,24 Kč	130	210,15 Kč
40 x 30 x 22	SLK 43/22	20,0 x 12,0	222,18 Kč	140	170,87 Kč
40 x 30 x 27	SLK 43/27	20,0 x 17,0	236,91 Kč	80	182,16 Kč
40 x 30 x 32	SLK 43/32	20,0 x 22,0	274,71 Kč	70	211,38 Kč
60 x 40 x 17	SK S 64/17	31,0 x 9,6	374,14 Kč	65	287,73 Kč
60 x 40 x 22	SLK 64/22	31,0 x 13,0	353,77 Kč	50	272,01 Kč
60 x 40 x 27	SLK 64/27	31,0 x 18,0	412,44 Kč	40	317,19 Kč
60 x 40 x 32	SLK 64/32	31,0 x 22,0	409,74 Kč	45	315,22 Kč
60 x 40 x 42	SLK 64/42	31,0 x 22,0	553,36 Kč	25	425,70 Kč
80 x 60 x 32	SK S 86/32	49,0 x 21,0	1 089,28 Kč	12	837,89 Kč
80 x 60 x 42	SK S 86/42	48,8 x 30,6	1 318,34 Kč	10	1 014,16 Kč
80 x 60 x 52	SK S 86/52	49,0 x 41,0	1 630,86 Kč	8	1 254,51 Kč



***) Pouze u objednávek přes internetový obchod. Expedici provádíme pouze v pracovní dny, pokud je dané zboží na skladě. Dostupnost a aktuální časy expedice naleznete v internetovém obchodě.

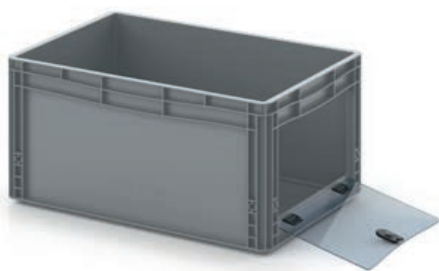

SKLADOVÉ OTEVŘENÉ PŘEPRAVKY V EUROFORMÁTU S PRŮHLEDNOU DESKOU Z AKRYLOVÉHO SKLA ČELNÍ STRANA OTEVŘENA

RAL 7001

Vnější rozměry D x Š x V (cm)	Katalog. číslo	Pohledový/odběrní otvor Š x V (cm)	Cena při kusovém odběru	Cena za paletu	Cena/ks na paletě
30 x 20 x 17	EG SKS 32/17 HG	10,1 x 9,0	526,84 Kč	260	405,08 Kč
40 x 30 x 17	EG SKS 43/17 HG	20,0 x 9,1	620,62 Kč	130	477,50 Kč
40 x 30 x 22	EG SKS 43/22 HG	20,0 x 14,1	678,81 Kč	140	522,18 Kč
40 x 30 x 27	EG SKS 43/27 HG	20,0 x 13,4	713,42 Kč	80	548,94 Kč
40 x 30 x 32	EG SKS 43/32 HG	20,0 x 18,4	764,24 Kč	70	587,73 Kč
60 x 40 x 17	EG SKS 64/17 HG	29,8 x 9,1	766,21 Kč	65	589,45 Kč
60 x 40 x 22	EG SKS 64/22 HG	29,8 x 14,1	841,08 Kč	50	646,89 Kč
60 x 40 x 27	EG SKS 64/27 HG	29,8 x 13,3	909,82 Kč	40	699,92 Kč
60 x 40 x 32	EG SKS 64/32 HG	29,8 x 18,3	956,71 Kč	45	735,76 Kč
60 x 40 x 42	EG SKS 64/42 HG	29,8 x 28,3	1 148,69 Kč	25	883,55 Kč



SKLADOVÉ OTEVŘENÉ PŘEPRAVKY V EURO FORMÁTU SK PODÉLNÁ STRANA OTEVŘENA

RAL 7001

Vnější rozměry D x Š x V (cm)	Katalog. číslo	Pohledový/odběrní otvor Š x V (cm)	Cena při kusovém odběru	Počet kusů na paletě	Cena/ks na paletě
30 x 20 x 17	SK L 32/17 HG	21,2 x 9,6	218,74 Kč	260	168,17 Kč
40 x 30 x 17	SK L 43/17	31,0 x 9,6	289,69 Kč	130	222,91 Kč
40 x 30 x 22	SK L 43/22	31,0 x 14,6	318,66 Kč	140	245,01 Kč
40 x 30 x 27	SK L 43/27	31,0 x 19,7	353,52 Kč	80	271,77 Kč
40 x 30 x 32	SK L 43/32	31,0 x 24,6	386,91 Kč	70	297,55 Kč
60 x 40 x 17	SK L 64/17	51,0 x 9,6	395,50 Kč	65	304,17 Kč
60 x 40 x 22	SK L 64/22	51,0 x 14,5	444,36 Kč	50	341,74 Kč
60 x 40 x 27	SK L 64/27	51,0 x 19,5	513,10 Kč	40	394,76 Kč
60 x 40 x 32	SK L 64/32	51,0 x 24,5	535,68 Kč	45	412,19 Kč
60 x 40 x 42	SK L 64/42	51,0 x 31,3	688,63 Kč	25	529,79 Kč
80 x 60 x 32	SK L 86/32	69,0 x 20,6	1 142,07 Kč	12	878,40 Kč
80 x 60 x 42	SK L 86/42	69,0 x 30,6	1 382,41 Kč	10	1 063,51 Kč
80 x 60 x 52	SK L 86/52	69,0 x 40,6	1 709,66 Kč	8	1 315,14 Kč



SKLADOVÉ OTEVŘENÉ PŘEPRAVKY V EUROFORMÁTU S PRŮHLEDNOU DESKOU Z AKRYLOVÉHO SKLA PODÉLNÁ STRANA OTEVŘENA

RAL 7001

Vnější rozměry D x Š x V (cm)	Katalog. číslo	Pohledový/odběrní otvor Š x V (cm)	Cena při kusovém odběru	Cena za paletu	Cena/ks na paletě
30 x 20 x 17	EG SKL 32/17 HG	20,2 x 9,0	569,07 Kč	260	437,73 Kč
40 x 30 x 17	EG SKL 43/17 HG	29,8 x 9,1	660,40 Kč	130	507,94 Kč
40 x 30 x 22	EG SKL 43/22 HG	29,8 x 14,1	715,39 Kč	140	550,41 Kč
40 x 30 x 27	EG SKL 43/27 HG	29,8 x 13,4	750,25 Kč	80	577,17 Kč
40 x 30 x 32	EG SKL 43/32 HG	29,8 x 18,4	807,70 Kč	70	621,12 Kč
60 x 40 x 17	EG SKL 64/17 HG	49,8 x 9,1	850,90 Kč	65	654,50 Kč
60 x 40 x 22	EG SKL 64/22 HG	49,8 x 14,1	909,09 Kč	50	699,18 Kč
60 x 40 x 27	EG SKL 64/27 HG	49,8 x 13,3	977,83 Kč	40	752,21 Kč
60 x 40 x 32	EG SKL 64/32 HG	49,8 x 18,3	1 025,45 Kč	45	788,79 Kč
60 x 40 x 42	EG SKL 64/42 HG	49,8 x 28,3	1 235,60 Kč	25	950,33 Kč



ZÁSUVKOVÉ KONTEJNERY KOMPLETNÍ SYSTÉM

K DODÁNÍ OD JEDNOHO KUSU
žádný minimální odběr.

PŘEPRAVA ZDARMA
od objednávky v hodnotě 250 € netto

PŘIPRAVENO
K ODESLÁNÍ
během **24** hodin **

2 | SB-S2+.2

1 | SB-S1.2



Vždy po ruce

Zásuvkový kontejner AUER Packaging je praktický a současně cenově výhodný. Systém díky své robustní modulové konstrukci pojme velké množství dílů. Kompletní systém se skládá z přepravního podvozku a zásuvkového kontejneru, dvou držáků zásuvek a šesti zásuvek samotných. Lze objednat i jako jednotlivé komponenty.

- Celková nosnost: 70 kg
- 12 drážek pro zásuvky
- 2-12 zásuvek na kontejner
- Aretační doraz zabraňuje vyklouznutí zásuvek

ZÁSUVKOVÉ KONTEJNERY KOMPLETNÍ SYSTÉM

RAL 7001

Katalog. číslo	Výbava	Cena při kusovém odběru	Počet kusů na paletě	Cena/ks na paletě
1 SB-S1.2	1 x Kontejner vybaven: 1 x SB.H, 1 x W24-t, 1 x W84-t, 1 x W172-t	3 345,67 Kč	25	2 573,58 Kč
2 SB-S2+.2	2 x Kontejner vybaven: 2 x SB.H, 2 x W24-t, 2 x W84-t, 2 x W172-t, 1 x RO 64 GU FE	7 232,92 Kč	15	5 563,77 Kč

» Provedení ESD naleznete na straně 206



***) Pouze u objednávek přes internetový obchod. Expedici provádíme pouze v pracovní dny, pokud je dané zboží na skladě. Dostupnost a aktuální časy expedice naleznete v internetovém obchodě.

ZÁSUVKOVÉ KONTEJNERY JEDNOTLIVÉ KOMPONENTY



ZÁSUVKOVÉ KONTEJNERY

RAL 7001

	Vnější rozměry D x Š x V (cm)	Katalog. číslo	Popis	Cena při kusovém odběru	Počet kusů na paletě	Cena/ks na paletě
3	60,0 x 40,0 x 43,5	SB.42.2	Zásuvkové kontejnery vč. víka se závěsem s otevřenou podélnou stranou	698,20 Kč	25	537,15 Kč

DRŽÁK ZÁSUVK

RAL 9017

	Vnější rozměry D x Š x V (cm)	Katalog. číslo	Popis	Cena při kusovém odběru	Počet kusů na paletě	Cena/ks na paletě
4	40,8 x 36,7 x 3,4	SB.H	Držák zásuvek, max. 12 zásuvkových drážek	323,57 Kč	100	248,94 Kč

PŘEPRAVNÍ PODVOZKY

RAL 3020

	Vnější rozměry D x Š x V (cm)	Katalog. číslo	Popis	Cena při kusovém odběru	Počet kusů na paletě	Cena/ks na paletě
5	62 x 42	RO 64.4 GU FE-3020	2 říditelnými kolečky, 2 říditelnými kolečky s brzdou	1 040,18 Kč	80	800,08 Kč

ZÁSUVKY

Průhledná

	Vnější rozměry D x Š x V (cm)	Katalog. číslo	Popis	Cena při kusovém odběru	Počet kusů na paletě	Cena/ks na paletě
6	52,0 x 35,7 x 2,4	W24-t	Zásuvka, až 12 zásuvek na kontejner	533,72 Kč	510	410,48 Kč
7	52,0 x 35,7 x 8,4	W84-t	Zásuvka, až 4 zásuvek na kontejner	840,84 Kč	288	646,89 Kč
8	52,0 x 35,7 x 17,2	W172-t	Zásuvka, až 2 zásuvky na kontejner	1 042,15 Kč	135	801,56 Kč

SADY VYKLÁPĚČÍCH BOXŮ

K DODÁNÍ OD JEDNOHO KUSU

žádný minimální odběr.

PŘEPRAVA ZDARMA

od objednávky v hodnotě 250 € netto

 PŘIPRAVENO
K ODESLÁNÍ
během **24** ^{**} hodin



Vše pod kontrolou

Vyklápěcí boxy AUER Packaging zajišťují kdykoliv úplný přehled, protože jejich obsah lze díky průhlednosti okamžitě rozpoznat. Při plnění i vyjímání obsahu jsou dokonale flexibilní: Boxy lze hravě snadno vyklápět dopředu nebo celé vyjmát.

- Průhledný plast
- Obzvláště odolné proti poškrábání
- Jednotlivě stohovatelné

***) Pouze u objednávek přes internetový obchod. Expedici provádíme pouze v pracovní dny, pokud je dané zboží na skladě. Dostupnost a aktuální časy expedice naleznete v internetovém obchodě.

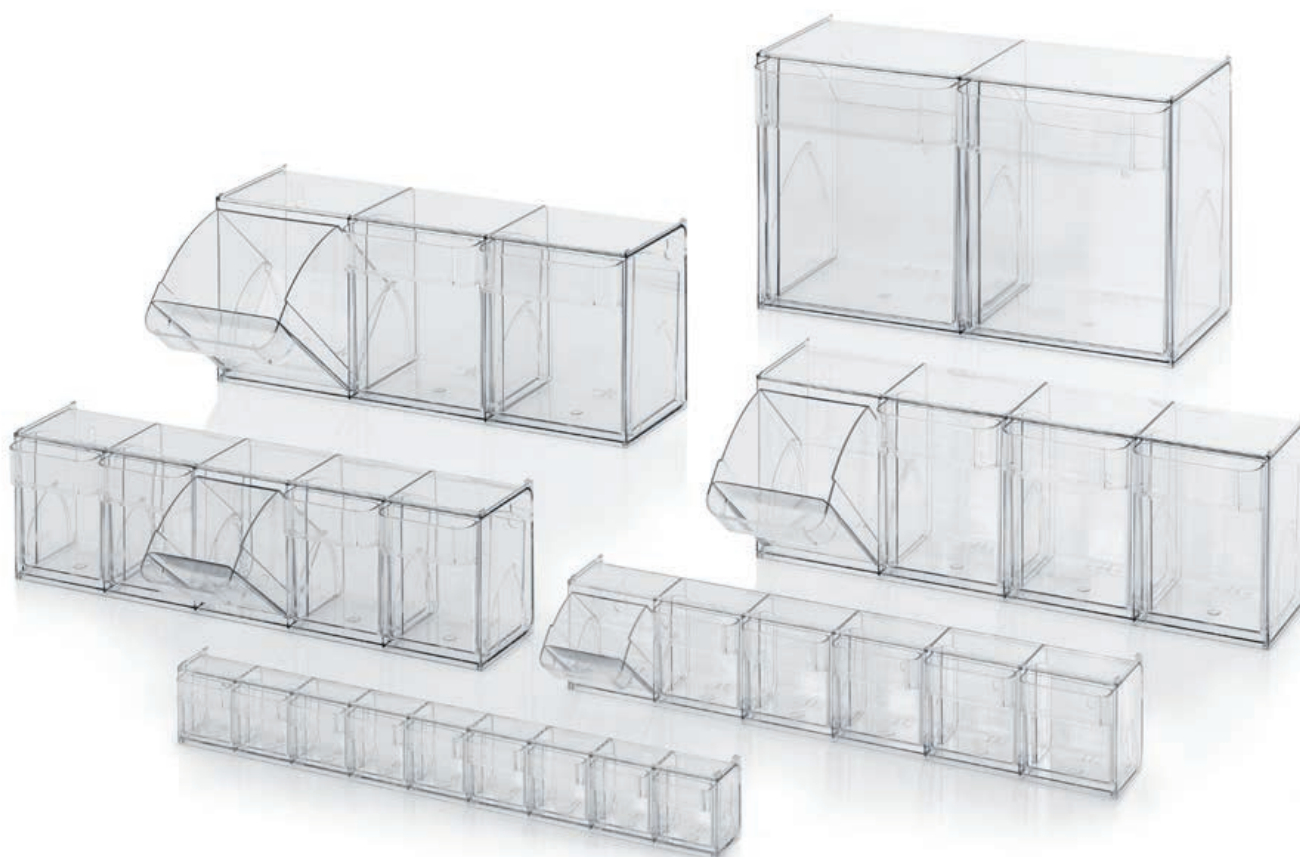

SADY VYKLÁPĚČÍCH BOXŮ

Průhledná

Vnější rozměry Š x D x V (cm)	Katalog. číslo	ve složení	Cena při kusovém odběru	Počet kusů na paletě	Cena/ks na paletě
60 x 6,2 x 7,7	KKS 9 t	1 Modul vyklápěcí schránky, 9 Kontejnery	337,32 Kč	644	259,49 Kč
60 x 9,1 x 11,3	KKS 6 t	1 Modul vyklápěcí schránky, 6 Kontejnery	423,24 Kč	340	325,53 Kč
60 x 13,3 x 16,4	KKS 5 t	1 Modul vyklápěcí schránky, 5 Kontejnery	686,42 Kč	154	528,07 Kč
60 x 16,8 x 20,7	KKS 4 t	1 Modul vyklápěcí schránky, 4 Kontejnery	859,99 Kč	90	661,38 Kč
60 x 19,7 x 24,0	KKS 3 t	1 Modul vyklápěcí schránky, 3 Kontejnery	962,36 Kč	80	740,18 Kč
60 x 29,9 x 35,3	KKS 2 t	1 Modul vyklápěcí schránky, 2 Kontejnery	1 780,12 Kč	35	1 369,15 Kč



PERFOROVANÉ ETIKETY PRO VYKLÁPĚČÍ BOXY

RAL 9016

vhodné pro	Katalog. číslo	Počet etiket na balení	1 - 9 za kus	od 10 za kus
EBKK 9	PE 9	1200	683,47 Kč	528,32 Kč
EBKK 6	PE 6	500	683,47 Kč	528,32 Kč
EBKK 5	PE 5	350	683,47 Kč	528,32 Kč
EBKK 4	PE 4	300	683,47 Kč	528,32 Kč
EBKK 3	PE 3	150	683,47 Kč	528,32 Kč
EBKK 2	PE 2	50	683,47 Kč	528,32 Kč



KBELÍKY A DÓZY

Zboží pod zámkem



KBELÍKY KULATÝ



K DODÁNÍ OD JEDNOHO KUSU
žádný minimální odběr.

SPECIÁLNÍ BARVY
Snadno objednáte online

PŘEPRAVA ZDARMA
od objednávky v hodnotě 250 € netto

PŘIPRAVENO
K ODESLÁNÍ
během **24 hodin**

Kbelík klasik

Kulatý kbelík AUER Packaging je osvědčený skladovací i přepravní prostředek pro kapalné i pevné látky. Kbelík je vyroben z plastu vhodného pro potraviny a lze jej vzduchotěsně uzavřít víkem, díky čemuž se ideálně hodí ke skladování potravin.

- ISO objemy náplní
- Způsobilé pro potraviny
- Individuální ztvárnění díky mnohostranným možnostem tisku

KBELÍKY KULATÝ

RAL 9016

ISO-objem	Držadla	Katalog. číslo	Průměr x výška (cm)	Cena při kusovém odběru	Počet kusů na paletě	Cena/ks na paletě
0,55 litru	plastové držadlo	ER 0,55-118+DK	11,8 x 7,5	10,56 Kč	5440	8,10 Kč
0,88 litru	plastové držadlo	ER 0,88-118+DK	11,8 x 11,9	11,54 Kč	4480	8,84 Kč
0,95 litru	plastové držadlo	ER 0,95-132+DK	13,2 x 10,0	12,28 Kč	4200	9,33 Kč
1,18 litru	plastové držadlo	ER 1,18-132+DK	13,2 x 12,4	12,77 Kč	3920	9,82 Kč
2,60 litru	plastové držadlo	ER 2,6-200+DK	20,0 x 11,6	24,06 Kč	1540	18,41 Kč
3,20 litru	plastové držadlo	ER 3,2-200+DK	20,0 x 14,1	25,53 Kč	1400	19,64 Kč
3,80 litru	plastové držadlo	ER 3,8-200+DK	20,0 x 16,8	28,72 Kč	1260	22,10 Kč
4,40 litru	plastové držadlo	ER 4,4-226+DK	22,6 x 15,0	32,65 Kč	900	25,04 Kč
5,60 litru	plastové držadlo	ER 5,6-226+DK	22,6 x 19,0	38,79 Kč	700	29,95 Kč
7,40 litru	plastové držadlo	ER 7,4-267+DK	26,7 x 18,0	42,47 Kč	840	32,65 Kč
8,60 litru	plastové držadlo	ER 8,6-267+DK	26,7 x 20,9	48,36 Kč	770	37,32 Kč
10,80 litru	plastové držadlo	ER 10,8-267+DK	26,7 x 26,3	56,22 Kč	728	43,21 Kč
12,80 litru	plastové držadlo	ER 12,8-293+DK	29,3 x 26,0	68,25 Kč	624	52,54 Kč
15,90 litru	plastové držadlo	ER 15,9-293+DK	29,3 x 32,6	81,02 Kč	528	62,36 Kč
18,00 litru	plastové držadlo	ER 18-326+DK	32,6 x 29,1	87,15 Kč	414	67,02 Kč
20,00 litru	plastové držadlo	ER 20-326+DK	32,6 x 32,4	96,48 Kč	387	74,14 Kč
22,00 litru	bez držadla	ER 22-375+D	37,5 x 27,0	105,57 Kč	336	81,26 Kč
27,00 litru	bez držadla	ER 27-375+D	37,5 x 33,1	122,50 Kč	304	94,27 Kč
30,00 litru	bez držadla	ER 30-375+D	37,5 x 37,0	137,97 Kč	288	106,06 Kč
32,00 litru	bez držadla	ER 32-375+D	37,5 x 39,6	149,76 Kč	280	115,14 Kč

» Kbelíky bez víka naleznete v našem ONLINE SHOPU



***) Pouze u objednávek přes internetový obchod. Expedici provádíme pouze v pracovní dny, pokud je dané zboží na skladě. Dostupnost a aktuální časy expedice naleznete v internetovém obchodě.



PŘIPRAVENO
K ODESLÁNÍ
během **24** hodin

K DODÁNÍ OD JEDNOHO KUSU
žádný minimální odběr.

SPECIÁLNÍ BARVY
Snadno objednáte online

PŘEPRAVA ZDARMA
od objednávky v hodnotě 250 € netto

Dává barvu do hry

Oválný kbelík AUER Packaging je k dostání jak ve standardní bílé barvě, tak i v mnoha speciálních barvách. Kbelík je vyroben z plastu vhodného pro potraviny a lze jej vzduchotěsně uzavřít víkem, díky čemuž se ideálně hodí ke skladování potravin.

- Objem 18,8 litrů
- Způsobitelný pro potraviny
- Individuální ztvárnění díky mnohostranným možnostem tisku

KBELÍKY OVÁLNÝ

RAL 9016

ISO-objem	Držadla	Katalog. číslo	Vnější rozměry D x Š x V (cm)	Cena při kusovém odběru	Počet kusů na paletě	Cena/ks na paletě
18,8 litru	plastové držadlo	EO 18,8+DK	39,1 x 30,1 x 28	110,97 Kč	324	85,19 Kč



***) Pouze u objednávek přes internetový obchod. Expedici provádíme pouze v pracovní dny, pokud je dané zboží na skladě. Dostupnost a aktuální časy expedice naleznete v internetovém obchodě.

KBELÍKY HRANATÝ

K DODÁNÍ OD JEDNOHO KUSU
žádný minimální odběr.

SPECIÁLNÍ BARVY
Snadno objednáte online

PŘEPRAVA ZDARMA
od objednávky v hodnotě 250 € netto



 PŘIPRAVENO
K ODESLÁNÍ
během **24** hodin **

Módní trend s rohy

Hranatý kbelík AUER Packaging je svým objemem náplně od 2,6 litru do 22 litrů moderní i praktický současně. Kbelík je vyroben z plastu vhodného pro potraviny a lze jej vzduchotěsně uzavřít víkem, díky čemuž se ideálně hodí ke skladování potravin.

- ISO objemy náplní
- Způsobilé pro potraviny
- Individuální ztvárnění díky mnohostranným možnostem tisku

KBELÍKY HRANATÝ

RAL 9016

ISO-objem	Držadla	Katalog. číslo	Vnější rozměry D x Š x V (cm)	Cena při kusovém odběru	Počet kusů na paletě	Cena/ks na paletě
2,6 litru	plastové držadlo	EE 2,6-235.150+DK	23,5 x 15,0 x 11,4	27,50 Kč	1400	21,36 Kč
3,2 litru	plastové držadlo	EE 3,2-250.169+DK	25,0 x 16,9 x 11,4	30,93 Kč	1200	23,81 Kč
4,4 litru	plastové držadlo	EE 4,4-286.198+DK	28,5 x 19,7 x 11,9	40,26 Kč	900	30,93 Kč
5,6 litru	plastové držadlo	EE 5,6-286.198+DK	28,5 x 19,7 x 14,8	46,65 Kč	800	35,84 Kč
10,3 litru	plastové držadlo	EE 10,3-286.198+DK	28,6 x 19,8 x 27,3	63,34 Kč	816	48,61 Kč
12,8 litru	plastové držadlo	EE 12,8-372.240+DK	37,1 x 23,9 x 20,8	83,96 Kč	528	64,57 Kč
16,6 litru	plastové držadlo	EE 16,6-372.240+DK	37,2 x 24,0 x 27,0	99,18 Kč	480	76,35 Kč
17,0 litru	plastové držadlo	EE 17-395.295+DK	39,4 x 29,4 x 21,1	112,93 Kč	360	86,91 Kč
20,0 litru	plastové držadlo	EE 20-395.295+DK	39,4 x 29,4 x 24,7	127,41 Kč	324	98,20 Kč
22,0 litru	plastové držadlo	EE 22-395.295+DK	39,5 x 29,5 x 27,2	140,43 Kč	306	108,02 Kč



***) Pouze u objednávek přes internetový obchod. Expedici provádíme pouze v pracovní dny, pokud je dané zboží na skladě. Dostupnost a aktuální časy expedice naleznete v internetovém obchodě.

ZVLÁŠTNÍ POTISKY METODOU IN MOULD



Speciální efekty

Lisované značení – Inmould-Labeling (IML) je metoda potisku, díky níž kbelíky získají individuální a brilantní design. Tvůrčí volnost přitom není ničím omezena: Fotografie a grafické návrhy jsou reprodukovány ve vysokém rozlišení, s nejvyšší kvalitou tisku a mohou být doplněny ohromujícími efekty. Máte na výběr z nejrůznějších dokončovacích úprav – od voňavého tisku, který při doteku uvolňuje zvolené aroma, přes sametově měkké povrchy, až po termochromické barvy, které se mění v závislosti na teplotě. Náš personál vám rád poradí ohledně požadavků na potisk!

- Voňavý tisk
- Haptické efekty
- Efekt černého světla
- Termochromické barvy
- Parciální UV lakování
- Metalické efekty
- Odstranitelný potisk
- Digitální vodoznaky

ŠROUBOVACÍ DÓZY

K DODÁNÍ OD JEDNOHO KUSU
žádný minimální odběr.

PŘEPRAVA ZDARMA
od objednávky v hodnotě 250 € netto



PŘIPRAVENO
K ODESLÁNÍ
během **24 hodin**

Okamžitá ochrana

Šroubovací dóza značky AUER Packaging přesvědčí svým hmatovým provedením, díky němuž je manipulace s ní obzvláště pohodlná a ergonomická. Komfortní rukojeť usnadňuje otevírání i zavírání dózy a slouží zároveň jako držadlo. Samostatný vnitřní kryt nebo těsnění zabudované do dvoudílného krycího dílu zajišťují, aby byl obsah šroubovací dózy spolehlivě chráněn před vnějšími vlivy.

- Vhodné pro potraviny
- Nepropustné pro vodní páru
- Stohovatelné

STANDARDNÍ BARVY

F1 Víko RAL 110 80 70 Limetkově zelená	F2 Víko RAL 1003 Signální žlutá	F3 Víko RAL 3020 Dopravní červená	F4 Víko RAL 5005 Signální modrá	F5 Víko RAL 7016 Antracitová šedá	F6 Víko RAL 9016 Dopravní bílá
--	---	---	---	---	--

***) Pouze u objednávek přes internetový obchod. Expedici provádíme pouze v pracovní dny, pokud je dané zboží na skladě. Dostupnost a aktuální časy expedice naleznete v internetovém obchodě.



ŠROUBOVACÍ DÓZY BASIC BEZ VNITŘNÍHO VÍKA

ISO-objem	Katalog. číslo	Průměr x výška (cm)	Cena při kusovém odběru	Počet kusů na paletě	Cena/ks na paletě
0,30 litru	SC A 0.3-99 F3	11,1 x 5,5	43,21 Kč	2250	33,14 Kč
0,50 litru	SC A 0.5-99 F3	11,1 x 8,2	47,87 Kč	1350	36,83 Kč
0,65 litru	SC A 0.65-99 F3	11,1 x 10,3	48,85 Kč	1350	37,56 Kč
1,00 litru	SC A 1.0-99 F3	11,1 x 15,2	55,97 Kč	720	42,96 Kč
1,30 litru	SC A 1.3-99 F3	11,1 x 19,4	64,32 Kč	450	49,59 Kč
1,50 litru	SC A 1.5-119 F3	13,2 x 16,0	68,74 Kč	640	52,78 Kč
2,00 litru	SC A 2.0-119 F3	13,2 x 20,9	81,75 Kč	320	62,85 Kč
2,50 litru	SC A 2.5-119 F3	13,2 x 25,8	86,42 Kč	320	66,53 Kč



ŠROUBOVACÍ DÓZY BASIC S VNITŘNÍM VÍKEM

ISO-objem	Katalog. číslo	Průměr x výška (cm)	Cena při kusovém odběru	Počet kusů na paletě	Cena/ks na paletě
0,30 litru	SC I 0.3-99 F3	11,1 x 5,5	48,61 Kč	2250	37,32 Kč
0,50 litru	SC I 0.5-99 F3	11,1 x 8,2	53,27 Kč	1350	41,00 Kč
0,65 litru	SC I 0.65-99 F3	11,1 x 10,3	54,01 Kč	1350	41,49 Kč
1,00 litru	SC I 1.0-99 F3	11,1 x 15,2	61,38 Kč	720	47,14 Kč
1,30 litru	SC I 1.3-99 F3	11,1 x 19,4	69,48 Kč	450	53,52 Kč
1,50 litru	SC I 1.5-119 F3	13,2 x 16,0	75,12 Kč	640	57,69 Kč
2,00 litru	SC I 2.0-119 F3	13,2 x 20,9	88,13 Kč	320	67,76 Kč
2,50 litru	SC I 2.5-119 F3	13,2 x 25,8	92,80 Kč	320	71,44 Kč

» Zvolte si barvu, kterou máte rádi, změnou příslušné zkratky (F3) v čísle artiklu.



ŠROUBOVACÍ DÓZY S KOMFORTNÍ RUKOJETÍ BEZ VNITŘNÍHO VÍKA

ISO-objem	Katalog. číslo	Průměr x výška (cm)	Cena při kusovém odběru	Počet kusů na paletě	Cena/ks na paletě
0,30 litru	SC AG 0.3-99 F3	11,1 x 7,7	58,43 Kč	1800	44,93 Kč
0,50 litru	SC AG 0.5-99 F3	11,1 x 10,5	60,64 Kč	1350	46,65 Kč
0,65 litru	SC AG 0.65-99 F3	11,1 x 12,6	62,85 Kč	900	48,36 Kč
1,00 litru	SC AG 1.0-99 F3	11,1 x 17,4	65,79 Kč	900	50,57 Kč
1,30 litru	SC AG 1.3-99 F3	11,1 x 21,7	75,61 Kč	450	58,18 Kč
1,50 litru	SC AG 1.5-119 F3	13,1 x 18,3	93,54 Kč	320	71,93 Kč
2,00 litru	SC AG 2.0-119 F3	13,1 x 23,2	96,48 Kč	320	74,14 Kč
2,50 litru	SC AG 2.5-119 F3	13,1 x 28,1	101,15 Kč	320	77,82 Kč



ŠROUBOVACÍ DÓZY S KOMFORTNÍ RUKOJETÍ S VNITŘNÍM VÍKEM

ISO-objem	Katalog. číslo	Průměr x výška (cm)	Cena při kusovém odběru	Počet kusů na paletě	Cena/ks na paletě
0,30 litru	SC IG 0.3-99 F3	11,1 x 7,7	64,32 Kč	1800	49,35 Kč
0,50 litru	SC IG 0.5-99 F3	11,1 x 10,5	65,79 Kč	1350	50,57 Kč
0,65 litru	SC IG 0.65-99 F3	11,1 x 12,6	68,25 Kč	900	52,29 Kč
1,00 litru	SC IG 1.0-99 F3	11,1 x 17,4	70,95 Kč	900	54,50 Kč
1,30 litru	SC IG 1.3-99 F3	11,1 x 21,7	80,77 Kč	450	62,11 Kč
1,50 litru	SC IG 1.5-119 F3	13,1 x 18,3	99,92 Kč	320	76,84 Kč
2,00 litru	SC IG 2.0-119 F3	13,1 x 23,2	102,62 Kč	320	79,05 Kč
2,50 litru	SC IG 2.5-119 F3	13,1 x 28,1	107,28 Kč	320	82,49 Kč

» Zvolte si barvu, kterou máte rádi, změnou příslušné zkratky (F3) v čísle artiklu.



PLASTOVÉ PALETY

Chytrá alternativa





LEHKÉ PALETY S BEZPEČNOSTNÍM OKRAJEM S NOHAMI

K DODÁNÍ OD JEDNOHO KUSU
žádný minimální odběr.

SPECIÁLNÍ BARVY
Snadno objednáte online

PŘEPRAVA ZDARMA
od objednávky v hodnotě 250 € netto

 PŘIPRAVENO
K ODESLÁNÍ
během **24** hodin **

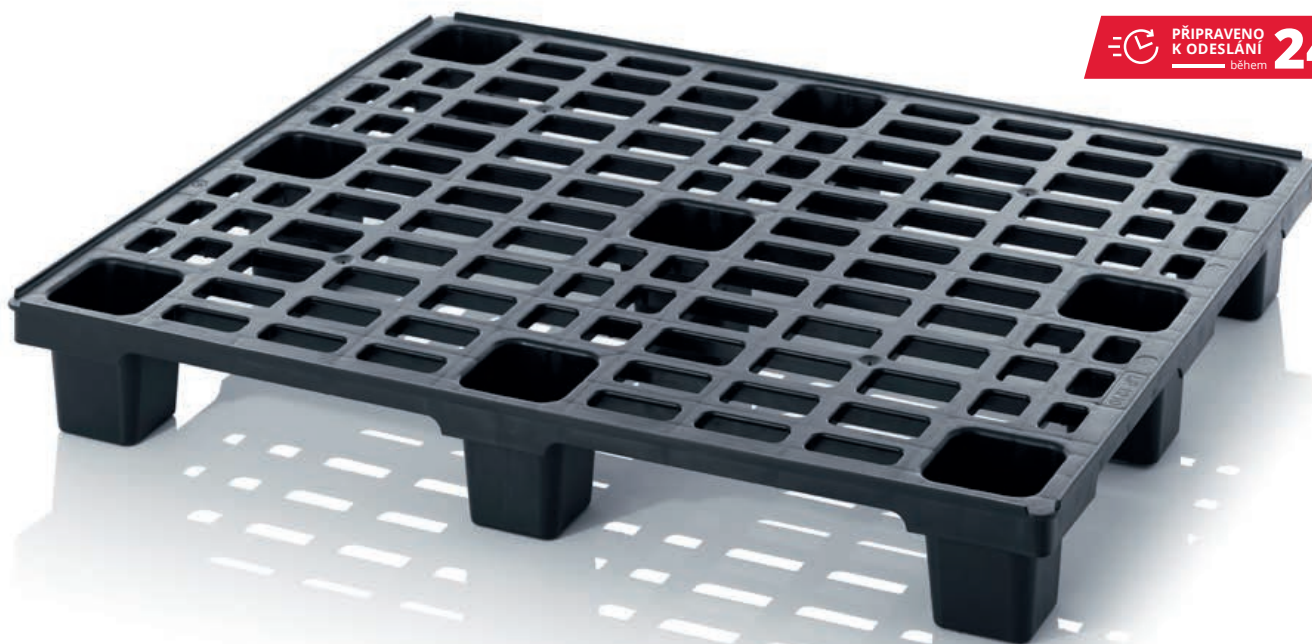

Stabilní lehké váhy

Lehká paleta AUER Packaging se vyznačuje obzvláště nízkou vlastní hmotností. Přesto přesvědčí svou vysokou zatížitelností a může být proto použita v oblasti celosvětového vývozu. Díky patkám lze palety prostorově úsporně stohovat do sebe, ližiny zajišťují obzvláště při velkém zatížení optimální stabilitu.

- Prostorově úsporně stohovatelné do sebe
- Nízká vlastní hmotnost
- Vysoká zatížitelnost
- Vhodné pro oblast celosvětového vývozu

LEHKÉ PALETY S BEZPEČNOSTNÍM OKRAJEM S NOHAMI

RAL 9017

Vnější rozměry D x Š (cm)	Katalog. číslo	provedení	Cena při kusovém odběru	Kus/PJ	Cena/ks na PJ
60 x 40	LP 64	s 4 nohami	160,07 Kč	200	123,24 Kč
80 x 60	LP 86	s 6 nohami	263,18 Kč	100	202,54 Kč
120 x 80	LP 1208	s 9 nohami	469,40 Kč	50	361,13 Kč
120 x 100	LP 1210	s 9 nohami	583,06 Kč	50	448,53 Kč

» Provedení bez ochranné hrany najdete v našem online shopu

» Provedení ESD naleznete na straně 224



***) Pouze u objednávek přes internetový obchod. Expedici provádíme pouze v pracovní dny, pokud je dané zboží na skladě. Dostupnost a aktuální časy expedice naleznete v internetovém obchodě.

LEHKÉ PALETY S BEZPEČNOSTNÍM OKRAJEM S LIŽINAMI

K DODÁNÍ OD JEDNOHO KUSU
žádný minimální odběr.

SPECIÁLNÍ BARVY
Snadno objednáte online

PŘEPRAVA ZDARMA
od objednávky v hodnotě 250 € netto



PŘIPRAVENO
K ODESLÁNÍ
během **24** hodin

Stabilní a přitom lehké

Provedení s ližinami propůjčuje lehkým paletám ještě více stability a pevnosti. Právě při velkém zatížení se tyto palety osvědčí, když jsou zvedány vysokozdvíhým vozíkem.

- optimální stabilita
- nízká vlastní hmotnost
- vysoká zatížitelnost
- vhodný pro export po celém světě

LEHKÉ PALETY S BEZPEČNOSTNÍM OKRAJEM S LIŽINAMI

RAL 9017

Vnější rozměry D x Š (cm)	Katalog. číslo	provedení	Cena při kusovém odběru	Kus/PJ	Cena/ks na PJ
120 x 80	LP 1208K	se 3 ližinami	786,83 Kč	15	605,40 Kč
120 x 100	LP 1210K	se 3 ližinami	915,22 Kč	15	704,09 Kč

- » Provedení bez ochranné hrany najdete v našem online shopu
- » Provedení ESD naleznete na straně 224



***) Pouze u objednávek přes internetový obchod. Expedici provádíme pouze v pracovní dny, pokud je dané zboží na skladě. Dostupnost a aktuální časy expedice naleznete v internetovém obchodě.

MEDIUM PALETY S BEZPEČNOSTNÍM OKRAJEM

K DODÁNÍ OD JEDNOHO KUSU
žádný minimální odběr.

PŘEPRAVA ZDARMA
od objednávky v hodnotě 250 € netto

🕒 PŘIPRAVENO
K ODESLÁNÍ
během **24 hodin** ++



Silní všeučelové

Medium paleta AUER Packaging z kvalitního materiálu odolného proti poškrábání je všestranně použitelná v každodenním provozu a co se týká zatížitelnosti, je mezi lehkou a hygienickou paletou. Je vhodná pro oblast celosvětového vývozu a s výztuhou z ocelových trubek optimálně použitelná ve skladu s výškovými regály.

- Formát ISO a Euro
- S bezpečnostním okrajem nebo bez něho
- Volitelná výztuha ocelovou trubkou
- Vhodné pro oblast celosvětového vývozu

MEDIUM PALETY S BEZPEČNOSTNÍM OKRAJEM

RAL 9017

Vnější rozměry D x Š (cm)	Katalog. číslo	provedení	Cena při kusovém odběru	Kus/PJ	Cena/ks na PJ
120 x 80	MP 1208	se 3 ližinami	1 583,23 Kč	14	1 217,93 Kč
120 x 80	MPHD 1208	se 3 ližinami a výztuží z ocelové trubky	1 898,94 Kč	14	1 460,73 Kč
120 x 100	MP 1210	se 3 ližinami	1 262,12 Kč	14	970,95 Kč
120 x 100	MPHD 1210	se 3 ližinami a výztuží z ocelové trubky	1 642,64 Kč	14	1 263,59 Kč
120 x 100	MP 12105	s 5 ližinami	1 325,95 Kč	14	1 020,05 Kč
120 x 100	MPHD 12105	se 2 příčnými a 3 podélnými ližinami a výztuží z ocelové trubky	1 706,72 Kč	14	1 312,69 Kč

- » Provedení bez ochranné hrany najdete v našem online shopu
- » Provedení ESD je k dostání v našem online shopu



***) Pouze u objednávek přes internetový obchod. Expedici provádíme pouze v pracovní dny, pokud je dané zboží na skladě. Dostupnost a aktuální časy expedice naleznete v internetovém obchodě.

HYGIENICKÉ PALETY S BEZPEČNOSTNÍM OKRAJEM

K DODÁNÍ OD JEDNOHO KUSU
žádný minimální odběr.

SPECIÁLNÍ BARVY
Snadno objednáte online

PŘEPRAVA ZDARMA
od objednávky v hodnotě 250 € netto

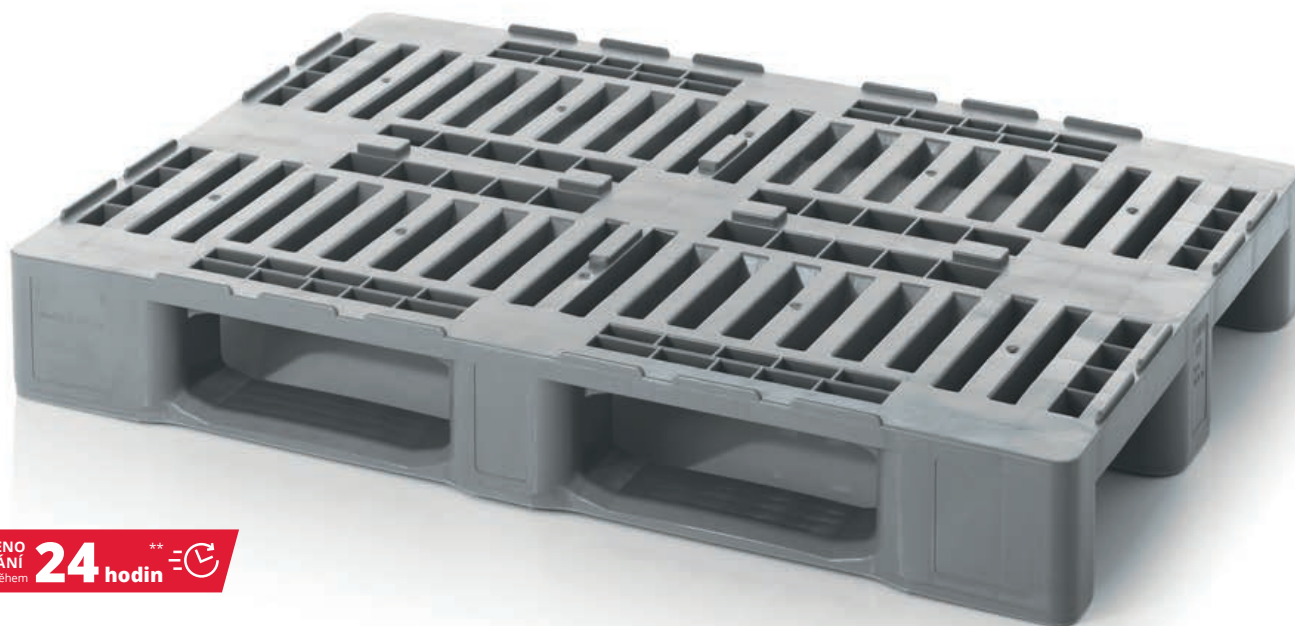

PŘIPRAVENO
K ODESLÁNÍ
během **24** hodin

Čistě maximální výkon

Hygienická paleta AUER Packaging, známá také jako paleta H1 nebo H3, byla vyvinuta speciálně pro skladování a přepravu potravin. Svými normalizovanými vnějšími rozměry je dokonalým podkladem pro hygienicky čisté stohovací přepravky a je vhodná pro oblast celosvětového vývozu.

- Způsobitelné pro potraviny
- Vhodné pro oblast celosvětového vývozu
- Odolné vůči horku i chladu
- Snadné čištění

HYGIENICKÉ PALETY S BEZPEČNOSTNÍM OKRAJEM

RAL 7001

Vnější rozměry D x Š (cm)	Katalog. číslo	provedení	Cena při kusovém odběru	Kus/PJ	Cena/ks na PJ
120 x 80	H1	3 ližiny svařované	2 538,22 Kč	14	1 952,46 Kč
120 x 80	H1-RG	3 ližiny nesvařované	2 257,62 Kč	14	1 736,67 Kč
120 x 100	H3	3 ližiny nesvařované	1 802,95 Kč	14	1 386,83 Kč
120 x 100	H3+5	5 ližin nesvařovaných	1 920,06 Kč	14	1 476,93 Kč

» Provedení bez ochranné hrany najdete v našem online shopu



***) Pouze u objednávek přes internetový obchod. Expedici provádíme pouze v pracovní dny, pokud je dané zboží na skladě. Dostupnost a aktuální časy expedice naleznete v internetovém obchodě.

HYGIENICKÉ PALETY PRO ČISTÉ PROSTORY

K DODÁNÍ OD JEDNOHO KUSU
žádný minimální odběr.

SPECIÁLNÍ BARVY
Snadno objednáte online

PŘEPRAVA ZDARMA
od objednávky v hodnotě 250 € netto

 PŘIPRAVENO
K ODESLÁNÍ
během **24** hodin **

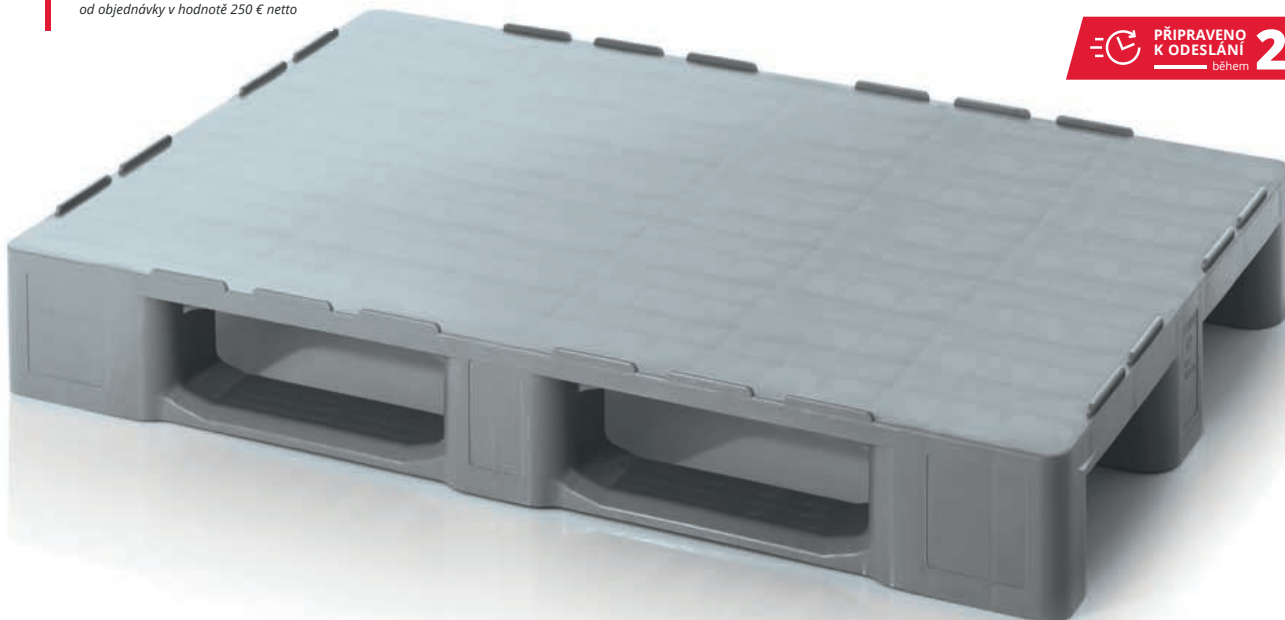

Hladká záležitost

Paletu pro čisté prostory AUER Packaging lze díky hladkému, uzavřenému povrchu bez problémů důkladně vyčistit, takže je ideální pro skladování a přepravu hygienického zboží. Tato paleta je k dostání jak s bezpečnostním okrajem, tak bez něho.

- Dokonale hladký povrch (Z výrobních důvodů nelze zabránit bodům nástřiku)
- Bezproblémové čištění povrchu
- Vhodné pro výškové regály
- Volitelná výztuha ocelovou trubicí

HYGIENICKÉ PALETY PRO ČISTÉ PROSTORY S BEZPEČNOSTNÍM OKRAJEM

RAL 7001

Vnější rozměry D x Š (cm)	Katalog. číslo	provedení	Cena při kusovém odběru	Kus/PJ	Cena/ks na PJ
120 x 80	H 1208	se 3 ližinami	2 012,12 Kč	15	1 547,63 Kč
120 x 80	HD 1208	se 3 ližinami a výztuží z ocelové trubky	2 389,45 Kč	15	1 838,06 Kč
120 x 100	H 1210	se 3 ližinami	2 340,84 Kč	15	1 800,50 Kč
120 x 100	HD 1210	se 3 ližinami a výztuží z ocelové trubky	2 717,69 Kč	15	2 090,43 Kč
120 x 100	H 12105	se 2 příčnými a 3 podélnými ližinami	2 486,92 Kč	15	1 913,18 Kč
120 x 100	HD 12105	se 2 příčnými a 3 podélnými ližinami a výztuží z ocelové trubky	2 863,51 Kč	15	2 202,63 Kč



HYGIENICKÉ PALETY PRO ČISTÉ PROSTORY BEZ BEZPEČNOSTNÍHO OKRAJE

RAL 7001

Vnější rozměry D x Š (cm)	Katalog. číslo	provedení	Cena při kusovém odběru	Kus/PJ	Cena/ks na PJ
120 x 80	H 1208 OS	se 3 ližinami	2 012,12 Kč	15	1 547,63 Kč
120 x 80	HD 1208 OS	se 3 ližinami a výztuží z ocelové trubky	2 389,45 Kč	15	1 838,06 Kč
120 x 100	H 1210 OS	se 3 ližinami	2 340,84 Kč	15	1 800,50 Kč
120 x 100	HD 1210 OS	se 3 ližinami a výztuží z ocelové trubky	2 717,69 Kč	15	2 090,43 Kč
120 x 100	H 12105 OS	se 2 příčnými a 3 podélnými ližinami	2 486,92 Kč	15	1 913,18 Kč
120 x 100	HD 12105 OS	se 2 příčnými a 3 podélnými ližinami a výztuží z ocelové trubky	2 863,51 Kč	15	2 202,63 Kč

» Provedení ESD naleznete na straně 225



***) Pouze u objednávek přes internetový obchod. Expedici provádíme pouze v pracovní dny, pokud je dané zboží na skladě. Dostupnost a aktuální časy expedice naleznete v internetovém obchodě.

PALETY PRO ČISTÉ PROSTORY Z REGENERÁTU

K DODÁNÍ OD JEDNOHO KUSU
žádný minimální odběr.

PŘEPRAVA ZDARMA
od objednávky v hodnotě 250 € netto



PŘIPRAVENO
K ODESLÁNÍ
během **24** hodin

Hladká záležitost

Paleta pro čisté prostory z regenerátu AUER Packaging se vyrábí recyklovaných plastů a je proto o něco levnější než provedení z nového materiálu. Za touto variantou však co do nosnosti a čištění nijak nezaostává. Uvědomte si prosím, že palety pro čisté prostory z regenerátu nejsou způsobilé pro potraviny.

- Z recyklovaného materiálu
- Dokonale hladký povrch (Z výrobních důvodů nelze zabránit bodům nástřiku)
- Bezproblémové čištění
- Vhodné pro výškové regály

PALETY PRO ČISTÉ PROSTORY Z REGENERÁTU S BEZPEČNOSTNÍM OKRAJEM

RAL 9017

Vnější rozměry D x Š (cm)	Katalog. číslo	provedení	Cena při kusovém odběru	Kus/PJ	Cena/ks na PJ
120 x 80	R 1208	se 3 ližinami	1 336,99 Kč	15	1 028,65 Kč
120 x 80	RD 1208	se 3 ližinami a výztuží z ocelové trubky	1 717,76 Kč	15	1 321,28 Kč
120 x 100	R 1210	se 3 ližinami	1 522,59 Kč	15	1 171,28 Kč
120 x 100	RD 1210	se 3 ližinami a výztuží z ocelové trubky	1 903,12 Kč	15	1 463,92 Kč
120 x 100	R 12105	se 2 příčnými a 3 podélnými ližinami	1 612,69 Kč	15	1 240,51 Kč
120 x 100	RD 12105	se 2 příčnými a 3 podélnými ližinami a výztuží z ocelové trubky	1 993,21 Kč	15	1 533,39 Kč



PALETY PRO ČISTÉ PROSTORY Z REGENERÁTU BEZ BEZPEČNOSTNÍHO OKRAJE

RAL 9017

Vnější rozměry D x Š (cm)	Katalog. číslo	provedení	Cena při kusovém odběru	Kus/PJ	Cena/ks na PJ
120 x 80	R 1208 OS	se 3 ližinami	1 336,99 Kč	15	1 028,65 Kč
120 x 80	RD 1208 OS	se 3 ližinami a výztuží z ocelové trubky	1 717,76 Kč	15	1 321,28 Kč
120 x 100	R 1210 OS	se 3 ližinami	1 522,59 Kč	15	1 171,28 Kč
120 x 100	RD 1210 OS	se 3 ližinami a výztuží z ocelové trubky	1 903,12 Kč	15	1 463,92 Kč
120 x 100	R 12105 OS	se 2 příčnými a 3 podélnými ližinami	1 612,69 Kč	15	1 240,51 Kč
120 x 100	RD 12105 OS	se 2 příčnými a 3 podélnými ližinami a výztuží z ocelové trubky	1 993,21 Kč	15	1 533,39 Kč



***) Pouze u objednávek přes internetový obchod. Expedici provádíme pouze v pracovní dny, pokud je dané zboží na skladě. Dostupnost a aktuální časy expedice naleznete v internetovém obchodě.

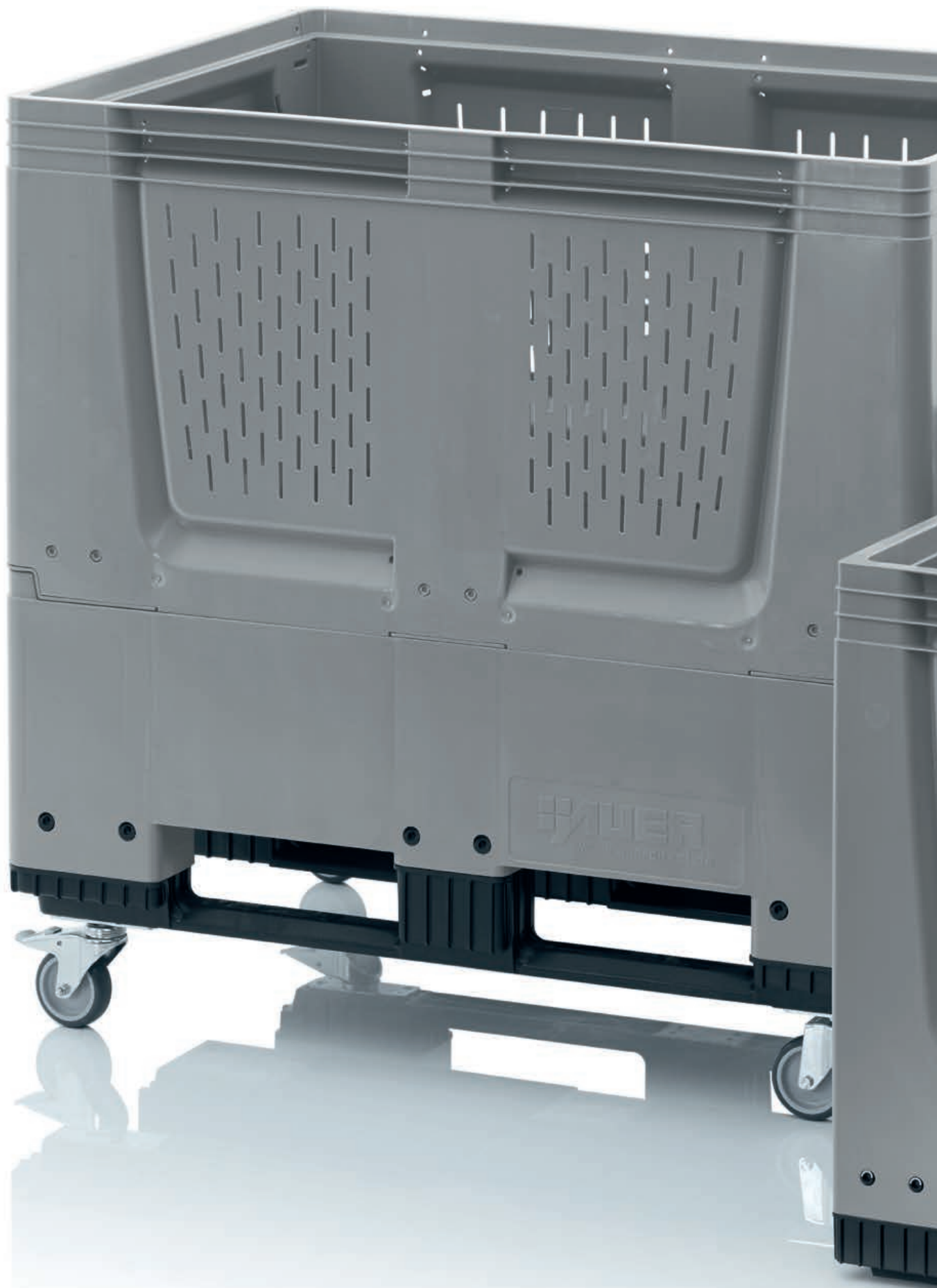

PALETOVÉ BOXY

Pro velké úkoly



BIG BOXY UZAVŘENÉ

PŘIPRAVENO K ODESLÁNÍ
 během **24 hodin** **



K DODÁNÍ OD JEDNOHO KUSU
žádný minimální odběr.

SPECIÁLNÍ BARVY
Snadno objednáte online

PŘEPRAVA ZDARMA
od objednávky v hodnotě 250 € netto

Robustní ve velkém formátu

Uzavřený big box AUER Packaging je charakteristický svou robustní konstrukcí a uzavřenými bočními stěnami. Je přizpůsoben formátům ISO a EURO a vzhledem ke svému velkému objemu se mimořádně hodí ke skladování a přepravě neskladného, těžkého zboží.

- Formáty ISO a EURO
- Volitelně s ližinami, patkami nebo kolečky
- Snadné čištění

BIG BOXY UZAVŘENÉ

RAL 7001

Vnější rozměry D x Š x V (cm)	Katalog. číslo	provedení	Cena při kusovém odběru	Kus/PJ	Cena/ks na PJ
80 x 60 x 79	BBG 86	4 nohy	3 025,54 Kč	6	2 327,34 Kč
80 x 60 x 93	BBG 86R	4 kolečka	3 634,63 Kč	6	2 795,75 Kč
120 x 80 x 79	BBG 1208	4 nohy	4 867,53 Kč	3	3 744,37 Kč
120 x 80 x 79	BBG 1208K	3 ližiny	5 303,78 Kč	3	4 079,96 Kč
120 x 80 x 79	UN BBG 1208K	3 ližiny, UN approval	5 494,29 Kč	3	4 226,28 Kč
120 x 80 x 93	BBG 1208R	4 kolečka	5 398,30 Kč	3	4 152,39 Kč
120 x 100 x 79	BBG 1210	4 nohy	5 171,95 Kč	4	3 978,33 Kč
120 x 100 x 79	BBG 1210K	3 ližiny	5 608,20 Kč	4	4 314,17 Kč
120 x 100 x 79	UN BBG 1210K	3 ližiny, UN approval	5 779,56 Kč	4	4 445,76 Kč
120 x 100 x 93	BBG 1210R	4 kolečka	5 702,47 Kč	4	4 386,59 Kč
120 x 100 x 100	MBG 1210	4 nohy	7 470,81 Kč	2	5 746,91 Kč
120 x 100 x 100	MBG 1210K	3 ližiny	7 936,28 Kč	2	6 104,85 Kč
120 x 100 x 114	MBG 1210R	4 kolečka	8 036,93 Kč	2	6 182,18 Kč



***) Pouze u objednávek přes internetový obchod. Expedici provádíme pouze v pracovní dny, pokud je dané zboží na skladě. Dostupnost a aktuální časy expedice naleznete v internetovém obchodě.

BIG BOXY S VĚTRACÍMI OTVORY

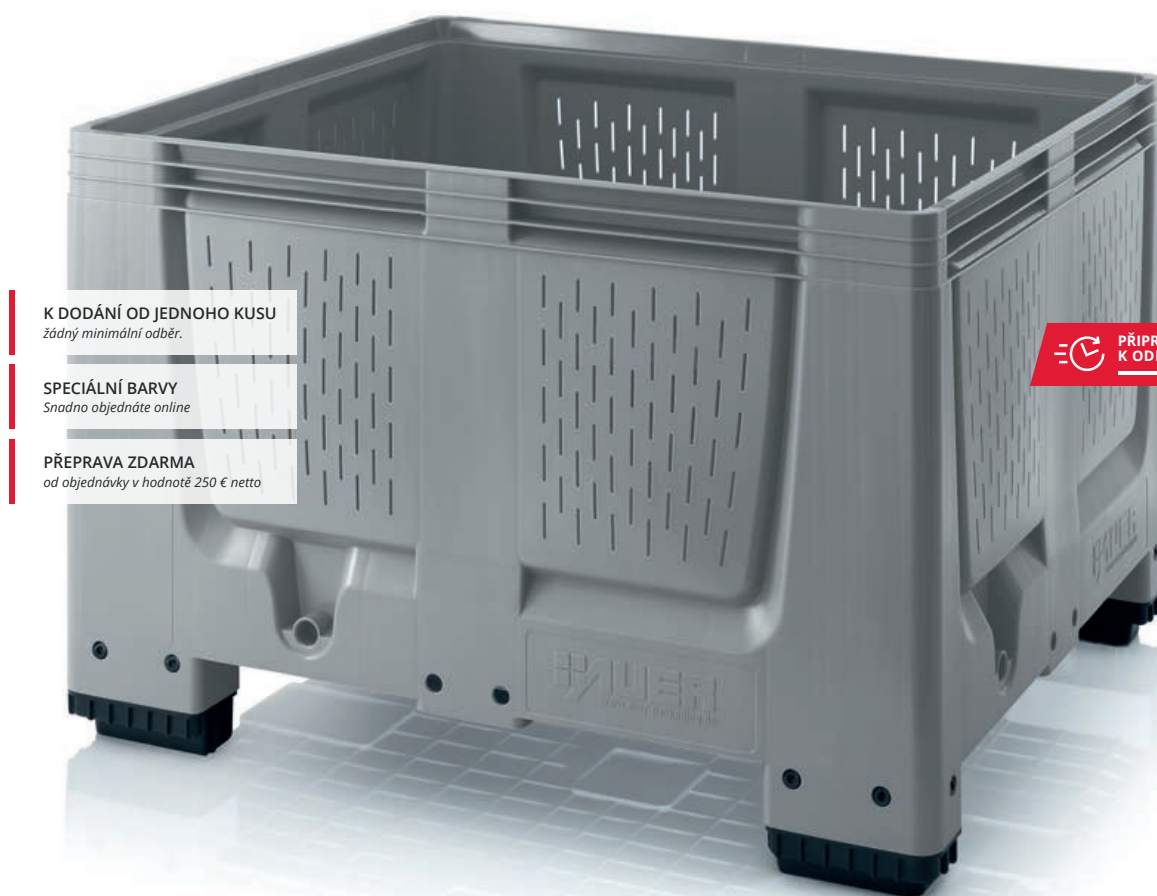

K DODÁNÍ OD JEDNOHO KUSU
žádný minimální odběr.

SPECIÁLNÍ BARVY
Snadno objednáte online

PŘEPRAVA ZDARMA
od objednávky v hodnotě 250 € netto

 **PŘIPRAVENO K ODESÁNÍ** během **24 hodin** **

Potravinářští giganti

Big box s větracími otvory firmy AUER Packaging se používá převážně pro účely skladování a přepravy potravin, například ovoce a zeleniny. Hladké vnitřní i vnější stěny z pevného, proti poškrábání odolného plastu je možné bez problémů čistit.

- Objemově optimalizované boční stěny
- Nízká vlastní hmotnost
- Snadné čištění

BIG BOXY S VĚTRACÍMI OTVORY

RAL 7001

Vnější rozměry D x Š x V (cm)	Katalog. číslo	provedení	Cena při kusovém odběru	Kus/PJ	Cena/ks na PJ
80 x 60 x 79	BBO 86	4 nohy	2 770,47 Kč	6	2 131,19 Kč
80 x 60 x 93	BBO 86R	4 kolečka	3 542,32 Kč	6	2 724,80 Kč
120 x 100 x 79	BBO 1210	4 nohy	5 214,67 Kč	4	4 011,22 Kč
120 x 100 x 79	BBO 1210K	3 ližiny	5 680,13 Kč	4	4 369,41 Kč
120 x 100 x 93	BBO 1210R	4 kolečka	5 780,79 Kč	4	4 446,74 Kč
120 x 100 x 100	MBO 1210	4 nohy	7 141,60 Kč	2	5 493,55 Kč
120 x 100 x 100	MBO 1210K	3 ližiny	7 607,06 Kč	2	5 851,74 Kč
120 x 100 x 114	MBO 1210R	4 kolečka	7 854,77 Kč	2	6 042,25 Kč



***) Pouze u objednávek přes internetový obchod. Expedici provádíme pouze v pracovní dny, pokud je dané zboží na skladě. Dostupnost a aktuální časy expedice naleznete v internetovém obchodě.

SKLÁDACÍ BIG BOXY SE 4 DVÍŘKY



K DODÁNÍ OD JEDNOHO KUSU
žádný minimální odběr.

SPECIÁLNÍ BARVY
Snadno objednáte online

PŘEPRAVA ZDARMA
od objednávky v hodnotě 250 € netto

PŘIPRAVENO
K ODESLÁNÍ
během **24 hodin** **

Optimalizovaná manipulace

Ergonomii a pohodlnou manipulaci poskytuje skládací big box se 4 dvířky AUER Packaging: Čtyři do bočních stěn integrovaná dvířka umožňují rychlý a pohodlný přístup k obsahu. Při nepotřebě nebo zpětné přepravě lze vnější stěny prostorově úsporně sklopit dovnitř.

- Komfortní nakládání a skládání
- Složená výška: 42 cm
- Volitelně s držákem etiket

SKLÁDACÍ BIG BOXY SE 4 DVÍŘKY

RAL 7001

Vnější rozměry D x Š x V (cm)	Katalog. číslo	provedení	Cena při kusovém odběru	Kus/PJ	Cena/ks na PJ
80 x 60 x 79	KLK 86K	2 ližiny	3 519,24 Kč	10	2 707,13 Kč
80 x 60 x 93	KLK 86R	4 kolečka	4 696,42 Kč	10	3 612,78 Kč
120 x 80 x 100	KLK 1208	4 nohy	7 282,76 Kč	5	5 602,06 Kč
120 x 80 x 100	KLK 1208K	3 ližiny	7 719,26 Kč	5	5 937,91 Kč
120 x 80 x 114	KLK 1208R	4 kolečka	7 679,49 Kč	5	5 907,22 Kč
120 x 80 x 114	KLK 1208KR	4 kolečka, 3 ližiny	8 115,74 Kč	5	6 242,82 Kč
120 x 100 x 100	KLK 1210	4 nohy	7 875,64 Kč	5	6 058,20 Kč
120 x 100 x 100	KLK 1210K	3 ližiny	8 312,14 Kč	5	6 393,80 Kč
120 x 100 x 114	KLK 1210R	4 kolečka	8 272,37 Kč	5	6 363,36 Kč
120 x 100 x 114	KLK 1210KR	4 kolečka, 3 ližiny	8 708,62 Kč	5	6 698,96 Kč

» Provedení ESD naleznete na straně 223



***) Pouze u objednávek přes internetový obchod. Expedici provádíme pouze v pracovní dny, pokud je dané zboží na skladě. Dostupnost a aktuální časy expedice naleznete v internetovém obchodě.

SKLÁDACÍ BIG BOXY UZAVŘENÉ



PŘIPRAVENO K ODESLÁNÍ
 během **24 hodin** **

K DODÁNÍ OD JEDNOHO KUSU
 žádný minimální odběr.

SPECIÁLNÍ BARVY
 Snadno objednáte online

PŘEPRAVA ZDARMA
 od objednávky v hodnotě 250 € netto

Rozvinutí skutečné velikosti

Skládací big box uzavřený AUER Packaging se vyznačuje bočními stěnami optimalizovanými pro velký objem, které lze v prázdném stavu sklopit. Takto můžete své skladové a přepravní kapacity optimálně využít jak s plnými, tak i s prázdnými big boxy.

- Objemově optimalizované boční stěny
- Mimořádně prostorově úsporné v prázdném stavu
- Nízká vlastní hmotnost
- Snadné čištění

SKLÁDACÍ BIG BOXY UZAVŘENÉ

RAL 7001

Vnější rozměry D x Š x V (cm)	Katalog. číslo	provedení	Cena při kusovém odběru	Kus/PJ	Cena/ks na PJ
120 x 80 x 100	KLG 1208	4 nohy	6 561,48 Kč	5	5 047,23 Kč
120 x 80 x 100	KLG 1208K	3 ližiny	7 026,95 Kč	5	5 405,17 Kč
120 x 80 x 114	KLG 1208R	4 kolečka	6 984,48 Kč	5	5 372,77 Kč
120 x 80 x 114	KLG 1208KR	4 kolečka, 3 ližiny	7 449,94 Kč	5	5 730,71 Kč
120 x 100 x 100	KLG 1210	4 nohy	7 253,05 Kč	5	5 579,23 Kč
120 x 100 x 100	KLG 1210K	3 ližiny	7 718,52 Kč	5	5 937,17 Kč
120 x 100 x 114	KLG 1210R	4 kolečka	7 676,05 Kč	5	5 904,77 Kč
120 x 100 x 114	KLG 1210KR	4 kolečka, 3 ližiny	8 141,52 Kč	5	6 262,71 Kč
120 x 100 x 79	KSG 1210	4 nohy	6 585,29 Kč	5	5 065,65 Kč
120 x 100 x 79	KSG 1210K	3 ližiny	7 050,76 Kč	5	5 423,59 Kč
120 x 100 x 93	KSG 1210R	4 kolečka	7 008,29 Kč	5	5 390,93 Kč
120 x 100 x 93	KSG 1210KR	4 kolečka, 3 ližiny	7 473,76 Kč	5	5 749,12 Kč

**) Pouze u objednávek přes internetový obchod. Expedici provádíme pouze v pracovní dny, pokud je dané zboží na skladě.
 Dostupnost a aktuální časy expedice naleznete v internetovém obchodě.



SKLÁDACÍ BIG BOXY S VĚTRACÍMI OTVORY

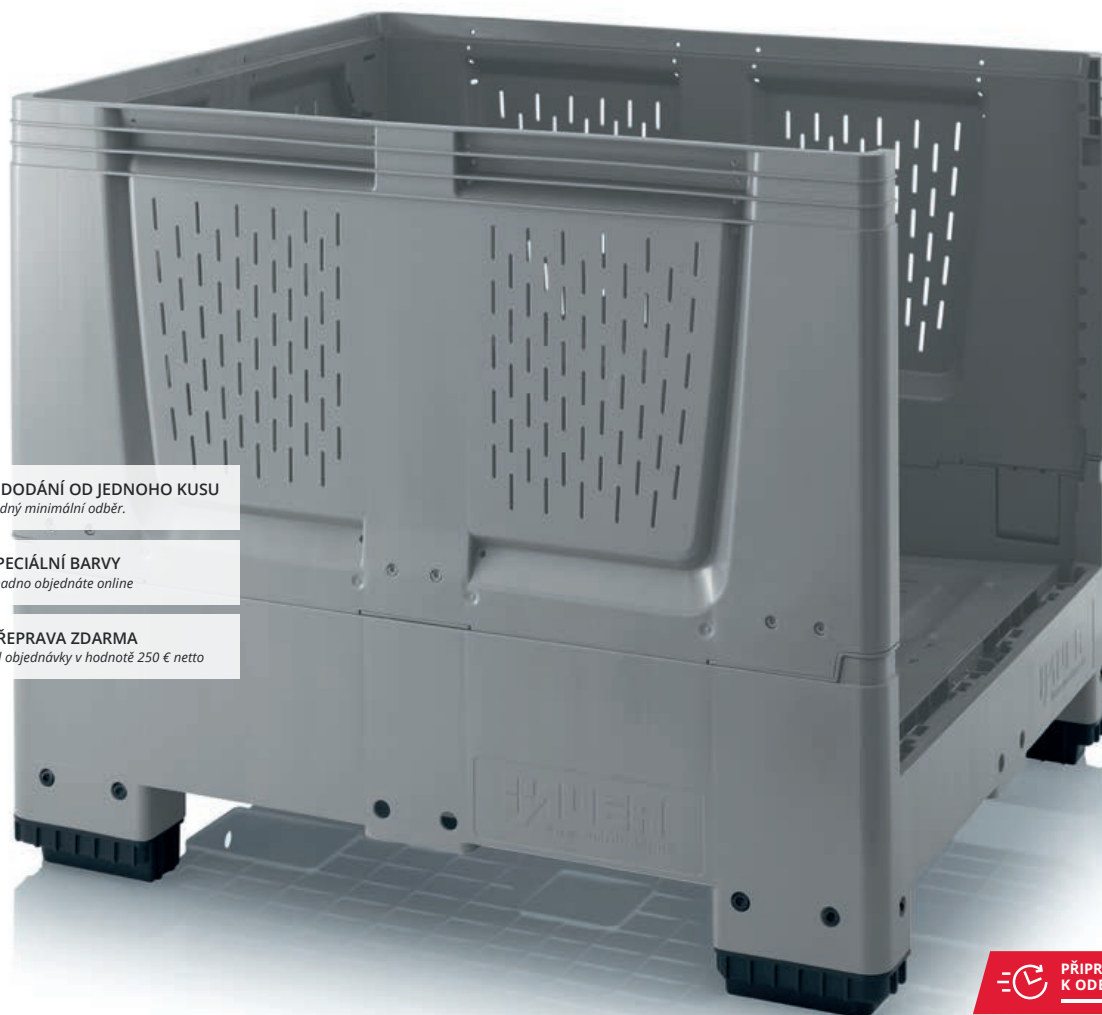

K DODÁNÍ OD JEDNOHO KUSU
žádný minimální odběr.

SPECIÁLNÍ BARVY
Snadno objednáte online

PŘEPRAVA ZDARMA
od objednávky v hodnotě 250 € netto

PŘIPRAVENO
K ODESLÁNÍ
během **24** hodin **

Ergonomie přepravy

Skládací big box s větracími otvory AUER Packaging se vzhledem k účinným větracím otvorům hodí zvláště pro skladování a přepravu zboží podléhajícího zkáze. V případě nepotřeby nebo přepravy prázdných obalů je možné boční stěny několika málo hmaty složit pro úsporu místa i nákladů.

- Ideální pro přepravu a skladování potravin
- S větracími otvory
- Objemově optimalizované boční stěny
- Konstrukce šetrná k produktům

SKLÁDACÍ BIG BOXY S VĚTRACÍMI OTVORY

RAL 7001

Vnější rozměry D x Š x V (cm)	Katalog. číslo	provedení	Cena při kusovém odběru	Kus/PJ	Cena/ks na PJ
120 x 80 x 100	KLO 1208	4 nohy	6 182,43 Kč	5	4 755,83 Kč
120 x 80 x 100	KLO 1208K	3 ližiny	6 647,89 Kč	5	5 113,77 Kč
120 x 80 x 114	KLO 1208R	4 kolečka	6 605,42 Kč	5	5 081,11 Kč
120 x 80 x 114	KLO 1208KR	4 kolečka, 3 ližiny	7 070,89 Kč	5	5 439,05 Kč
120 x 100 x 100	KLO 1210	4 nohy	6 794,95 Kč	5	5 226,94 Kč
120 x 100 x 100	KLO 1210K	3 ližiny	7 260,42 Kč	5	5 584,88 Kč
120 x 100 x 114	KLO 1210R	4 kolečka	7 217,95 Kč	5	5 552,23 Kč
120 x 100 x 114	KLO 1210KR	4 kolečka, 3 ližiny	7 683,41 Kč	5	5 910,17 Kč
120 x 100 x 79	KSO 1210	4 nohy	6 475,31 Kč	5	4 980,95 Kč
120 x 100 x 79	KSO 1210K	3 ližiny	6 940,78 Kč	5	5 339,13 Kč
120 x 100 x 93	KSO 1210R	4 kolečka	6 898,30 Kč	5	5 306,48 Kč
120 x 100 x 93	KSO 1210KR	4 kolečka, 3 ližiny	7 363,77 Kč	5	5 664,42 Kč

***) Pouze u objednávek přes internetový obchod. Expedici provádíme pouze v pracovní dny, pokud je dané zboží na skladě. Dostupnost a aktuální časy expedice naleznete v internetovém obchodě.



SKLÁDACÍ VELKOOBJEMOVÉ KONTEJNERY

K DODÁNÍ OD JEDNOHO KUSU
žádný minimální odběr.

PŘEPRAVA ZDARMA
od objednávky v hodnotě 250 € netto



Zázrak stálého objemu

Składací velkoobjemový kontejner AUER Packaging je všestranně použitelný: Ať už jako hygienický kontejner na potraviny nebo izotermický obal – obsah velkoobjemového kontejneru je optimálně chráněn. Pro úsporu nákladů při zpětné přepravě je možné boční stěny jednoduše sklopit a tím výrazně zmenšit objem.

- Ideální pro přepravu a skladování potravin
- Izolace dvojitými stěnami
- Prostorově úsporné v prázdném stavu
- Stohovatelné s víkem

SKLÁDACÍ VELKOOBJEMOVÉ KONTEJNERY

RAL 7001

Vnější rozměry D x Š x V (cm)	Katalog. číslo	provedení	Víka	Cena při kusovém odběru	Kus/PJ	Cena/ks na PJ
80 x60 x81	GLT 86/83K	2 ližiny	ne	4 496,33 Kč	12	3 458,85 Kč
80 x60 x89	GLT 86/83R	4 kolečka	ne	6 538,89 Kč	12	5 030,05 Kč
80 x60 x81	GLT 86/83RB	4 kolečka s brzdou	ne	6 743,15 Kč	12	5 187,17 Kč
120 x80 x88	GLT 1208/91	4 nohy	ne	7 905,35 Kč	5	6 081,04 Kč
120 x80 x88	GLT 1208/91K	3 ližiny	ne	8 370,81 Kč	5	6 439,22 Kč
120 x80 x88	GLT 1208/91R	4 kolečka	ne	8 301,83 Kč	5	6 385,95 Kč
120 x80 x88	GLT 1208/91RB	4 kolečka s brzdou	ne	8 448,88 Kč	5	6 499,12 Kč
120 x100 x122	GLT 1210/125+D	4 nohy	ano	11 415,75 Kč	5	8 781,29 Kč
120 x100 x122	GLT 1210/125	4 nohy	ne	10 131,29 Kč	5	7 793,40 Kč
120 x100 x122	GLT 1210/125K+D	3 ližiny	ano	12 531,79 Kč	5	9 639,80 Kč
120 x100 x122	GLT 1210/125K	3 ližiny	ne	11 247,58 Kč	5	8 651,91 Kč
120 x100 x122	GLT 1210/125R+D	4 kolečka	ano	12 385,97 Kč	5	9 527,61 Kč
120 x100 x122	GLT 1210/125R	4 kolečka	ne	11 101,51 Kč	5	8 539,72 Kč
120 x100 x122	GLT 1210/125RB+D	4 kolečka s brzdou	ano	12 590,22 Kč	5	9 684,73 Kč
120 x100 x122	GLT 1210/125RB	4 kolečka s brzdou	ne	11 305,77 Kč	5	8 696,84 Kč



MOŽNOST KOMBINACE

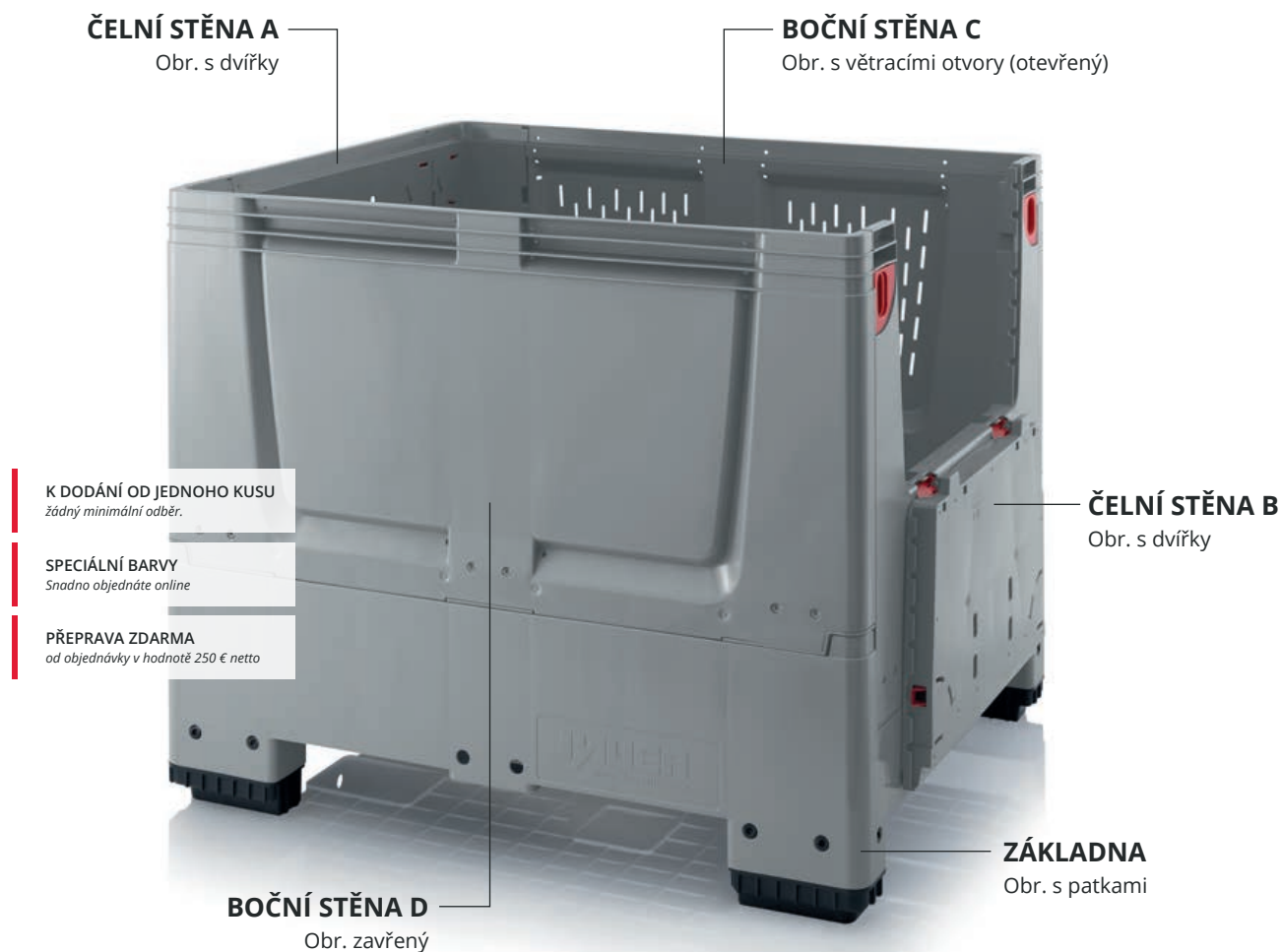

Přesně podle vašeho přání

Kombinační možnosti AUER Packaging přesvědčují svou individualitou a flexibilitou. Skládací big box máte možnost konfigurovat přesně podle svých požadavků: Pro každou jednotlivou boční stěnu zvolte vhodnou variantu – ať již s dvířky, uzavřenou nebo s větracími otvory.

- Žádné mimořádné náklady
- Nejvyšší individualita
- Stohovatelné i s víkem
- Volitelné příslušenství

MOŽNOST KOMBINACE

RAL 7001

Vnější rozměry D x Š x V (cm)	Katalog. číslo	Provedení dna	Čelní stěny	Boční stěny	spodní plošina	Cena/ks
120 x 80 x 100	KLX G 1208 15 K	uzavřené	uzavřené / uzavřené	s větracími otvory / s větracími otvory	3 ližiny	6 600,51 Kč
120 x 80 x 100	KLX O 1208 16 F	s větracími otvory	uzavřené / uzavřené	s větracími otvory / Dvířky	4 nohy	6 435,54 Kč
120 x 100 x 100	KLX G 1210 17 F	uzavřené	uzavřené / uzavřené	Dvířky / uzavřené	4 nohy	7 312,46 Kč
120 x 100 x 100	KLX O 1210 18 K	s větracími otvory	uzavřené / uzavřené	Dvířky / s větracími otvory	3 ližiny	7 549,37 Kč



KLX G 1210 13 K

VAŠE KATALOGOVÉ ČÍSLO

PROVEDENÍ DNA

- G | uzavřené
- O | otevřený

VELIKOST (CM)

- 1208 | 120 x 80
- 1210 | 120 x 100

ČELNÍ STĚNA A / B

- 1 | uzavřené / uzavřené
- 2 | uzavřené / s větracími otvory
- 3 | uzavřené / Dvířka
- 4 | s větracími otvory / uzavřené
- 5 | s větracími otvory / s větracími otvory
- 6 | s větracími otvory / Dvířka
- 7 | Dvířka / uzavřené
- 8 | Dvířka / s větracími otvory
- 9 | Dvířka / Dvířka

BOČNÍ STĚNA C / D

- 1 | uzavřené / uzavřené
- 2 | uzavřené / s větracími otvory
- 3 | uzavřené / Dvířka
- 4 | s větracími otvory / uzavřené
- 5 | s větracími otvory / s větracími otvory
- 6 | s větracími otvory / Dvířka
- 7 | Dvířka / uzavřené
- 8 | Dvířka / s větracími otvory
- 9 | Dvířka / Dvířka

DOLNÍ PLOCHA

- F | 4 nohy
- K | 3 ližiny

Je to jednoduché!

- » Zvolte, zda má být dno zavřené (Z) nebo s větracími otvory (O).
- » Zadejte velikost přepravy (např. 1208 pro 120 x 80 cm). Standardní výška je 100 cm.
- » Pro požadovaná provedení čelních a bočních stěn zadejte čísla obrázků.
- » Zvolte mezi patkami (P) a ližinami (L).

Pokud máte dotazy, rádi Vám poradíme: info@auer-packaging.cz

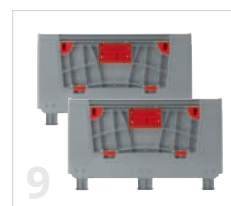

PŘÍSLUŠENSTVÍ

pro paletové přepravky

Strana 146 | Uzamykatelný systém SASV

Strana 146 | Uzamykatelný systém
SASV





PŘÍSLUŠENSTVÍ PALETOVÉ BOXY

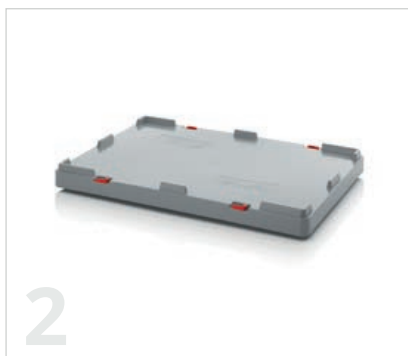

1 | PALETOVÁ VÍKA PRO BIG BOXY

RAL 7001

vhodné pro základní rozměr	Katalog. číslo	Cena při kusovém odběru	Kus/PJ	Cena/ks na PJ
80 x60	DE 86 BB	700,66 Kč	100	538,87 Kč
120 x80	DE 1208 BB	1 030,12 Kč	50	792,47 Kč
120 x100	DE 1210 BB	1 071,61 Kč	50	824,39 Kč



2 | VÍKA PRO IBC

RAL 7001

vhodné pro základní rozměr	Katalog. číslo	Cena při kusovém odběru	Kus/PJ	Cena/ks na PJ
120 x 80	DE IBC 500	1 554,26 Kč	25	1 195,59 Kč
120 x 100	DE IBC 1000	1 748,45 Kč	25	1 344,85 Kč



3 | VÍKA NA VELKOOBJEMOVÉ KONTEJNERY

RAL 7001

vhodné pro základní rozměr	Katalog. číslo	Cena při kusovém odběru	Kus/PJ	Cena/ks na PJ
80 x60	DE 86 GLT	498,86 Kč	50	383,72 Kč
120 x80	DE 1208 GLT	1 261,13 Kč	25	969,97 Kč
120 x100	DE 1210 GLT	1 427,58 Kč	25	1 098,12 Kč



UZAMYKATELNÝ SYSTÉM PRO (SKLÁDACÍ) BIG BOXY

Katalog. číslo	provedení	Cena/ks
4	SASV 2 zajišťovací závěsy, 1 stahovací uzávěr, 1 visací zámek	2 000,33 Kč
5	SASC 2 zajišťovací závěsy, 2 visací zámky se závěsnými šrouby	1 843,95 Kč
6	SC-Set 4 visací zámky se závěsnými šrouby	1 054,91 Kč
41132 2	Visací zámek Burg-Wächter samostatně	120,79 Kč



ŠROUBOVACÍ ZÁTKA

Katalog. číslo	provedení	Cena/ks
7	SST-1 1" šroubovací zátka vhodná pro big boxy	122,75 Kč
8	SST-2 2" šroubovací zátka vhodná pro big boxy	122,75 Kč



VYPOUŠTĚCÍ VENTILY 2" PRO BIG BOXY

Katalog. číslo	provedení	Cena/ks
9	V2 výpustný ventil 2" pro paletové boxy	373,65 Kč



SADA KOLEČEK VHODNÁ PRO BIG BOXY

vhodné pro	Katalog. číslo	Popis	Cena/ks
10 120 x 80 a 120 x 100	BBRA S1	4 říditelná kolečka vč. šroubů	1 018,33 Kč
11 120 x 80 a 120 x 100	BBRA S2	2 říditelná kolečka, 2 říditelná kolečka s total brzdou vč. šroubů	1 103,77 Kč
120 x 80 a 120 x 100	BBRA S3	4 říditelná kolečka s total brzdou vč. šroubů	1 189,20 Kč
10 BBG 86, BBO 86	BBRA S4	4 říditelná kolečka vč. šroubů	760,07 Kč
11 BBG 86, BBO 86	BBRA S5	2 říditelná kolečka, 2 říditelná kolečka s total brzdou vč. šroubů	1 178,65 Kč
BBG 86, BBO 86	BBRA S6	4 říditelná kolečka s total brzdou vč. šroubů	959,17 Kč

DRŽÁKY ŠTÍTKŮ PRO SKLÁDACÍ BIG BOXY KLK

RAL 3020

Vnější rozměry D x Š (cm)	Katalog. číslo	vhodné pro	Cena/ks
12 25 x 15	ETA5	Skládací Big Boxy s dvířky	55,97 Kč





IBC KONTEJNERY

Hygienické a bezpečné



IBC KONTEJNERY S PLASTOVOU PALETOU

K DODÁNÍ OD JEDNOHO KUSU
žádný minimální odběr.

PŘEPRAVA ZDARMA
od objednávky v hodnotě 250 € netto



PŘIPRAVENO
K ODESLÁNÍ
během **24** hodin **



Klasické

IBC kontejner AUER Packaging je optimálním skladovacím a přepravním obalem pro kapaliny všeho druhu. Tato vodní nádrž se vyznačuje objemem plnění 1000 litrů a snadnou manipulací. Pro přepravu nebezpečných nákladů existuje volitelně IBC kontejner se schválením OSN.

- Objem 1000 litrů
- Malé kolísání hmotnosti obalu
- Znovu použitelné

IBC KONTEJNERY S PLASTOVOU PALETOU

Vnější rozměry D x Š x V (cm)	Katalog. číslo	Plnicí otvor	Výpustní armatura	Schválení OSN	Cena při kusovém odběru	Kus/PJ	Cena/ks na PJ
120 x 100 x 116	IBC 1000 K 150.50	NW 150	NW 50		7 317,13 Kč	2	5 628,58 Kč
120 x 100 x 116	IBC 1000 K 225.80	NW 225	NW 80		7 463,94 Kč	2	5 741,51 Kč
120 x 100 x 116	IBC 1000 K 150.50-UN	NW 150	NW 50	UN 31HA1/Y	7 512,55 Kč	2	5 778,82 Kč
120 x 100 x 116	IBC 1000 K 225.80-UN	NW 225	NW 80	UN 31HA1/Y	7 660,58 Kč	2	5 892,74 Kč



***) Pouze u objednávek přes internetový obchod. Expedici provádíme pouze v pracovní dny, pokud je dané zboží na skladě. Dostupnost a aktuální časy expedice naleznete v internetovém obchodě.

SKLÁDACÍ IBC / BAG IN BOX SYSTEM

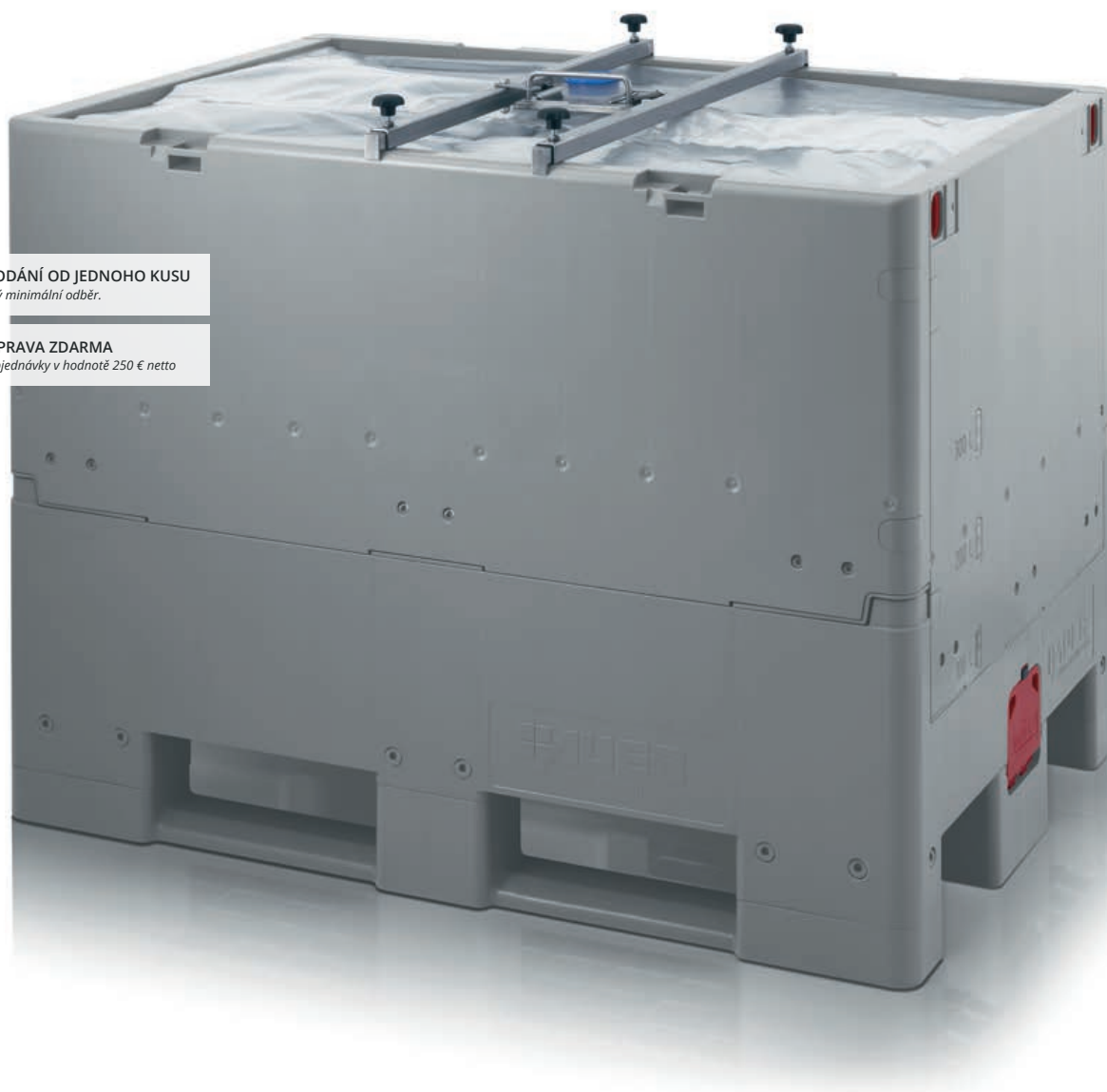

K DODÁNÍ OD JEDNOHO KUSU
žádný minimální odběr.

PŘEPRAVA ZDARMA
od objednávky v hodnotě 250 € netto

Skládací na kapaliny

Bag in Box System AUER Packaging poskytuje maximální bezpečnost a hygienu díky vyměnitelným inliner-vakům. Tento vratný kontejner chrání tekutý obsah a zjišťuje svou zvláště odolnou konstrukcí optimální přepravní podmínky. Inliner-vaky jsou na přání dostupné také v aseptickém provedení.

- Vratný kontejner
- Snadná manipulace
- Hygiena – žádná tvorba plísní
- Optimální využití místa

SKLÁDACÍ IBC / BAG IN BOX SYSTEM

RAL 7001

Vnější rozměry D x Š x V (cm)	Katalog. číslo	provedení	Cena při kusovém odběru	Kus/PJ	Cena/ks na PJ
120 x 80 x 91	IBC 500	Standard	15 815,36 Kč	5	12 165,75 Kč
120 x 100 x 125	IBC 1000	Standard	19 858,25 Kč	5	15 275,50 Kč
120 x 100 x 125	IBC 1000 EK	čelní strana s průchozím otvorem	20 811,53 Kč	5	16 008,81 Kč



INLINER-VAK A ADAPTÉR



K DODÁNÍ OD JEDNOHO KUSU
žádný minimální odběr.

PŘEPRAVA ZDARMA
od objednávky v hodnotě 250 € netto

Bezpečně (bezpečnostně) hygienické

Výměnný vak inliner AUER Packaging poskytuje maximální bezpečnost a hygienu. Je k dispozici ve dvou variantách: ve standardním provedení z potravinářsky způsobilého materiálu, nebo jako aseptická, gama ozářená verze. Oba vaky lze kombinovat s různě velkými plnicími otvory, adaptéry a výtokovými armaturami.

- 250/500/1000 litrů objem
- Materiál 70 my Coes LDPE/ Metalocene/LDPE
- Volitelně gama ozářeno
- Tvarově svařovaný inliner

STANDARDNÍ INLINER ZPŮSOBILÉ PRO POTRAVINY

objem	Katalog. číslo	Plnicí otvor	Výpustní armatura	Cena při kusovém odběru	Počet kusů na paletě	Cena/ks na paletě
250 litru	INL 250A2E2	2" vnitřní závit se záslepkou	2" vnitřní závit se záslepkou	343,95 Kč	300	264,40 Kč
250 litru	INL 250V2E2	2" vnitřní závit se záslepkou	2" S60 vnější závit s ventilem	427,66 Kč	300	328,97 Kč
500 litru	INL 500A2E2	2" vnitřní závit se záslepkou	2" vnitřní závit se záslepkou	630,44 Kč	180	485,11 Kč
500 litru	INL 500V2E2	2" vnitřní závit se záslepkou	2" S60 vnější závit s ventilem	676,11 Kč	180	519,97 Kč
500 litru	INL 500A2E6	6" vnitřní závit se záslepkou	2" vnitřní závit se záslepkou	695,26 Kč	180	534,70 Kč
500 litru	INL 500V2E6	6" vnitřní závit se záslepkou	2" S60 vnější závit s ventilem	951,31 Kč	180	731,84 Kč
1 000 litru	INL 1000A2E2	2" vnitřní závit se záslepkou	2" vnitřní závit se záslepkou	451,97 Kč	144	347,63 Kč
1 000 litru	INL 1000V2E2	2" vnitřní závit se záslepkou	2" S60 vnější závit s ventilem	806,22 Kč	144	620,13 Kč
1 000 litru	INL 1000A2E6	6" vnitřní závit se záslepkou	2" vnitřní závit se záslepkou	1 011,95 Kč	144	778,48 Kč
1 000 litru	INL 1000V2E6	6" vnitřní závit se záslepkou	2" S60 vnější závit s ventilem	1 088,55 Kč	144	837,40 Kč
1 000 litru	INL 1000DN50E0		DN 50 vnější závit s ventilem	810,89 Kč	144	623,82 Kč



ASEPTICKÉ INLINERY GAMA OZÁŘENO, BALENO JEDNOTLIVĚ VE STERILNÍM OBALU

objem	Katalog. číslo	Plnicí otvor	Výpustní armatura	Cena při kusovém odběru	Počet kusů na paletě	Cena/ks na paletě
250 litru	A-INL 250A2E2	2" vnitřní závit se záslepkou	2" vnitřní závit se záslepkou	583,31 Kč	300	448,53 Kč
250 litru	A-INL 250V2E2	2" vnitřní závit se záslepkou	2" S60 vnější závit s ventilem	583,31 Kč	300	448,53 Kč
500 litru	A-INL 500A2E2	2" vnitřní závit se záslepkou	2" vnitřní závit se záslepkou	829,30 Kč	180	637,81 Kč
500 litru	A-INL 500V2E2	2" vnitřní závit se záslepkou	2" S60 vnější závit s ventilem	898,53 Kč	180	691,33 Kč
500 litru	A-INL 500A2E6	6" vnější závit se záslepkou	2" vnitřní závit se záslepkou	951,31 Kč	180	731,84 Kč
500 litru	A-INL 500V2E6	6" vnější závit se záslepkou	2" S60 vnější závit s ventilem	1 035,03 Kč	180	796,16 Kč
1 000 litru	A-INL 1000A2E2	2" vnitřní závit se záslepkou	2" vnitřní závit se záslepkou	966,53 Kč	144	743,37 Kč
1 000 litru	A-INL 1000V2E2	2" vnitřní závit se záslepkou	2" S60 vnější závit s ventilem	923,33 Kč	144	710,23 Kč
1 000 litru	A-INL 1000A2E6	6" vnější závit se záslepkou	2" vnitřní závit se záslepkou	1 047,79 Kč	144	805,98 Kč
1 000 litru	A-INL 1000V2E6	6" vnější závit se záslepkou	2" S60 vnější závit s ventilem	1 277,58 Kč	144	982,74 Kč
1 000 litru	A-INL 1000DN50E0		DN 50 vnější závit s ventilem	1 289,61 Kč	144	992,07 Kč



PŘÍSLUŠENSTVÍ IBC KONTEJNERY



ADAPTÉR S TĚSNĚNÍM

Katalog. číslo	Druh	Od	Do	Cena/ks
1 A1	Adaptér	2" S60 vnější závit	2" BSP	288,95 Kč
2 A2	Adaptér	2" S60 vnější závit	2" Male Cam	288,46 Kč
3 A3	Adaptér	2" S60 vnější závit	2" Tri-Clamp	288,95 Kč
4 A4	Adaptér	2" S60 vnější závit	DN 50 mléčářský závit	288,46 Kč
5 A5	Adaptér	2" vnitřní závit	DN 50 mléčářský závit	1 455,32 Kč
6 A6	Adaptér	2" vnitřní závit	2" vnější závit	1 600,91 Kč
7 V50	Taliřový ventil klapky	2" vnitřní závit	2" vnitřní závit	2 328,57 Kč



IBC PLNICÍ MŮSTKY

Katalog. číslo	vhodné pro	Cena/ks
8 IBC BB 500 2	IBC 500 / INL s 2" vtakovým otvorem	4 194,12 Kč
9 BB IBC 6.2	INL s 6" plnicím otvorem	7 365,00 Kč

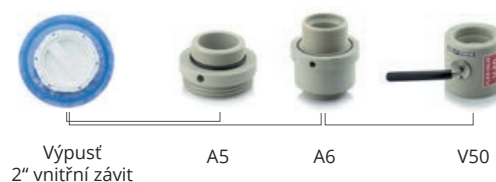
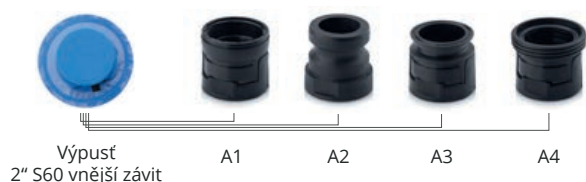

SYSTÉM „BAG IN BOX“ IBC

K DODÁNÍ OD JEDNOHO KUSU
žádný minimální odběr.

PŘEPRAVA ZDARMA
od objednávky v hodnotě 250 € netto



Hygienicky skladované kapaliny

Bag in Box IBC s levnými výměnnými inliner vaky je hospodárným řešením pro skladování a přepravu kapalných obsahů. Díky své robustní konstrukci může kontejner IBC v závislosti na provedení pojmout 250, 500 nebo 600 litrů. Na rozdíl od skládacího kontejneru IBC / systému Bag in Box se používá všude tam, kde se nevyžaduje prostorově úsporná přeprava prázdných kontejnerů a plnění i vyprazdňování lze provádět shora.

- Kontejnery k opakovanému použití
- Snadná manipulace a čištění díky hladkým stěnám
- Hygienické provedení
- Integrovaná pevně namontovaná plnicí pomůcka
- Volitelně vybavené ližinami nebo nožkami

SYSTÉM „BAG IN BOX“ IBC

RAL 7001

Katalog. číslo	Vnější rozměry D x Š x V (cm)	objem	provedení	Cena/ks na paletě	Cena při kusovém odběru
BIB IBC 250	80 x 60 x 79	250 litru	4 nohy	8 778,10 Kč	11 411,58 Kč
BIB IBC 500	120 x 80 x 79	535 litru	4 nohy	11 623,93 Kč	15 111,26 Kč
BIB IBC 600	120 x 100 x 79	670 litru	4 nohy	12 564,44 Kč	16 333,85 Kč
BIB IBC 500K	120 x 80 x 79	535 litru	3 ližiny	11 959,53 Kč	15 547,52 Kč
BIB IBC 600K	120 x 100 x 79	670 litru	3 ližiny	12 900,04 Kč	16 770,11 Kč



STANDARDNÍ INLINER ZPŮSOBILÉ PRO POTRAVINY

K DODÁNÍ OD JEDNOHO KUSU
žádný minimální odběr.

PŘEPRAVA ZDARMA
od objednávky v hodnotě 250 € netto



Jednoduše těsné

Výměnný vak Inliner pro Bag in Box IBC nabízí maximální bezpečnost. Je vyroben z hygienicky nezávadného materiálu vhodného pro potraviny a na horní straně má plnicí otvor, který slouží i k odebírání.

- Objem 250 / 500 / 600 litrů
- Materiál 70 µm Coex LDPE
- Tvarově svařovaný inliner

STANDARDNÍ INLINER ZPŮSOBILÉ PRO POTRAVINY

objem	Katalog. číslo	Plnicí otvor	Cena při kusovém odběru	Počet kusů na paletě	Cena/ks na paletě
250 litru	INL 250A0E2	2" vnitřní závit se záslepkou	427,66 Kč	300	328,97 Kč
500 litru	INL 500A0E2	2" vnitřní závit se záslepkou	398,45 Kč	180	306,38 Kč
600 litru	INL 600A0E2	2" vnitřní závit se záslepkou	398,45 Kč	180	306,38 Kč



POMŮCKY PRO PŘEPRAVU

Maximální pohyblivost





PŘEPRAVNÍ PODVOZKY KOMPAKTNÍ 60 x 40 cm

K DODÁNÍ OD JEDNOHO KUSU
žádný minimální odběr.

SPECIÁLNÍ BARVY
Snadno objednáte online

PŘEPRAVA ZDARMA
od objednávky v hodnotě 250 € netto

PŘIPRAVENO
K ODESLÁNÍ
během **24** hodin



Pohyblivý klasik

S přepravním podvozkem Kompakt AUER Packaging hravě přemístíte plastové přepravky z bodu A do bodu B. Základní rozměr 60x40 cm také umožňuje dopravu dvou přepravek o velikosti 40x30 cm. Můžete volit mezi gumovými nebo polyamidovými kolečky, pevnými nebo říditelnými nebo volitelně s brzdou a ochranou před namotáním vláken.

- Vysoce kvalitní kolečka s lehkým chodem
- K dispozici v různých provedeních
- Vysoká stabilita, nosnost 250 kg
- Harmonizované na euro rozměr

» Provedení ESD naleznete na straně 207

PŘEPRAVNÍ PODVOZKY KOMPAKTNÍ S GUMOVÝMI KOLEČKY 60 x 40 cm

Vnější rozměry D x Š (cm)	Katalog. číslo	Katalog. číslo	Provedení Kolečka	Cena při kusovém odběru	Počet kusů na paletě	Cena/ks na paletě
62 x 42	RO 64.4 GU-3020	RO 64.4 GU-5015	4 říditelnými kolečky	804,26 Kč	80	618,66 Kč
62 x 42	RO 64.4 GU BO-3020	RO 64.4 GU BO-5015	2 říditelnými kolečky, 2 pevnými kolečky	847,96 Kč	80	652,29 Kč
62 x 42	RO 64.4 GU FA-3020	RO 64.4 GU FA-5015	4 říditelnými kolečky s ochranou před namotáním vlákna	859,74 Kč	80	661,38 Kč
62 x 42	RO 64.4 GU FE-3020	RO 64.4 GU FE-5015	2 říditelnými kolečky, 2 říditelnými kolečky s brzdou	1 040,18 Kč	80	800,08 Kč



PŘEPRAVNÍ PODVOZKY KOMPAKTNÍ S POLYAMIDOVÝMI KOLEČKY 60 x 40 cm

Vnější rozměry D x Š (cm)	Katalog. číslo	Katalog. číslo	Provedení Kolečka	Cena při kusovém odběru	Počet kusů na paletě	Cena/ks na paletě
62 x 42	RO 64.4 PA-3020	RO 64.4 PA-5015	4 říditelnými kolečky	850,17 Kč	80	654,01 Kč
62 x 42	RO 64.4 PA BO-3020	RO 64.4 PA BO-5015	2 říditelnými kolečky, 2 pevnými kolečky	830,77 Kč	80	639,04 Kč
62 x 42	RO 64.4 PA FE-3020	RO 64.4 PA FE-5015	2 říditelnými kolečky, 2 říditelnými kolečky s brzdou	979,79 Kč	80	753,69 Kč
62 x 42	RO 64.4 PAX-3020	RO 64.4 PAX-5015	4 říditelnými kolečky z nerezovými	1 832,41 Kč	80	1 409,42 Kč
62 x 42	RO 64.4 PAX BO-3020	RO 64.4 PAX BO-5015	2 říditelnými kolečky z nerezovými, 2 pevnými kolečky z nerezovými	2 165,56 Kč	80	1 665,96 Kč



STANDARDNÍ BARVY

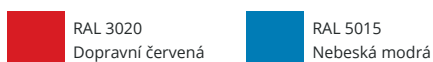

** Pouze u objednávek přes internetový obchod. Expedici provádíme pouze v pracovní dny, pokud je dané zboží na skladě. Dostupnost a aktuální časy expedice naleznete v internetovém obchodě.

PŘEPRAVNÍ VOZÍKY KOMPAKT HD 60 x 40 cm

K DODÁNÍ OD JEDNOHO KUSU
žádný minimální odběr.

PŘEPRAVA ZDARMA
od objednávky v hodnotě 250 € netto



Zvedák břemen

S přepravním vozíkem Kompakt HD od společnosti AUER Packaging můžete své plastové kontejnery naložit i těžkým nákladem, a přitom budete moci vozíkem snadno pohybovat z místa na místo. Základní rozměry 60 x 40 cm také umožňují přepravu dvou kontejnerů o rozměrech 40 x 30 cm. S gumovými nebo polyamidovými kolečky, příkými nebo směrovými kolečky, volitelnou parkovací brzdou nebo ochranou proti namotání vláken.

- Provedení zesílené ocelovými trubkami
- Extrémně vysoká nosnost 350 kg
- Vysokojakostní, lehce jdoucí kolečka
- Sladěno s evropskými mírami

PŘEPRAVNÍ VOZÍKY KOMPAKT HD S GUMOVÝMI KOLEČKY 60 x 40 cm

Vnější rozměry D x Š (cm)	Katalog. číslo	Katalog. číslo	Provedení Kolečka	Cena/ks na paletě	Cena za paletu	Cena při kusovém odběru
62 x 42	RO 64.4 HD GU-3020	RO 64.4 HD GU-5015	4 řiditelnými kolečky	663,10 Kč	80	862,20 Kč
62 x 42	RO 64.4 HD GU BO-3020	RO 64.4 HD GU BO-5015	2 řiditelnými kolečky, 2 pevnými kolečky	696,73 Kč	80	905,90 Kč
62 x 42	RO 64.4 HD GU FA-3020	RO 64.4 HD GU FA-5015	4 řiditelnými kolečky s ochranou před namotáním vlákna	705,81 Kč	80	917,68 Kč
62 x 42	RO 64.4 HD GU FE-3020	RO 64.4 HD GU FE-5015	2 řiditelnými kolečky, 2 řiditelnými kolečky s brzdou	844,77 Kč	80	1 098,12 Kč



PŘEPRAVNÍ VOZÍKY KOMPAKT HD S POLYAMIDOVÝMI KOLEČKY 60 x 40 cm

Vnější rozměry D x Š (cm)	Katalog. číslo	Katalog. číslo	Provedení Kolečka	Cena/ks na paletě	Cena za paletu	Cena při kusovém odběru
62 x 42	RO 64.4 HD PA-3020	RO 64.4 HD PA-5015	4 řiditelnými kolečky	698,45 Kč	80	908,10 Kč
62 x 42	RO 64.4 HD PA BO-3020	RO 64.4 HD PA BO-5015	2 řiditelnými kolečky, 2 pevnými kolečky	683,47 Kč	80	888,71 Kč
62 x 42	RO 64.4 HD PA FE-3020	RO 64.4 HD PA FE-5015	2 řiditelnými kolečky, 2 řiditelnými kolečky s brzdou	798,12 Kč	80	1 037,73 Kč
62 x 42	RO 64.4 HD PAX-3020	RO 64.4 HD PAX-5015	4 řiditelnými kolečky z nerezovými	1 638,47 Kč	80	2 130,20 Kč
62 x 42	RO 64.4 HD PAX BO-3020	RO 64.4 HD PAX BO-5015	2 řiditelnými kolečky z nerezovými, 2 pevnými kolečky z nerezovými	1 895,01 Kč	80	2 463,35 Kč



PŘEPRAVNÍ VOZÍKY MAXI HD 80 x 60 cm



Stohovatelná velká verze

Nová generace přepravních vozíků Maxi od společnosti AUER Packaging pojme nejen velké plastové kontejnery se základním rozměrem 80 x 60 cm: Plošina je navržena tak, aby bylo možno vedle sebe bezpečně umístit také dva kontejnery o rozměrech 60 x 40 cm nebo čtyři kontejnery o rozměrech 40 x 30 cm.

Nově také: Kromě trubkové výztuže z oceli, která je obsažena také v základní verzi, je k dispozici i ultratěžká verze s dodatečným párem směrových koleček. Díky této robustní podpěře uprostřed je přepravní vozík Maxi se svými šesti kolečky schopen unést zatížení až 500 kg.

- K dostání volitelně se 4 nebo 6 kolečky
- Extrémně vysoká nosnost 250 kg, resp. 500 kg
- Sladěno s evropskými mírami
- Vysokojakostní, lehce jdoucí kolečka

» Provedení ESD je k dostání v našem online shopu

PŘEPRAVNÍ VOZÍKY MAXI HD S GUMOVÝMI KOLEČKY 80 x 60 cm

Vnější rozměry D x Š (cm)	Katalog. číslo	Katalog. číslo	Provedení Kolečka	Cena při kusovém odběru	Cena za paletu	Cena/ks na paletě
82 x 62	RO 86.4 HD GU-3020	RO 86.4 HD GU-5015	4 říditelná kolečka	2 200,17 Kč	26	1 692,48 Kč
82 x 62	RO 86.4 HD GU BO-3020	RO 86.4 HD GU BO-5015	2 říditelná kolečka, 2 pevná kolečka	2 176,85 Kč	26	1 674,56 Kč
82 x 62	RO 86.4 HD GU FA-3020	RO 86.4 HD GU FA-5015	4 říditelnými kolečky s ochranou před namotáním vláken	2 239,94 Kč	26	1 723,16 Kč
82 x 62	RO 86.4 HD GU FE-3020	RO 86.4 HD GU FE-5015	2 říditelná kolečka, 2 říditelná kolečka s brzdou	2 251,48 Kč	26	1 732,00 Kč
82 x 62	RO 86.6 HD GU-3020	RO 86.6 HD GU-5015	6 směrových koleček	2 483,23 Kč	26	1 909,99 Kč
82 x 62	RO 86.6 HD GU BO-3020	RO 86.6 HD GU BO-5015	4 směrová a 2 přímá kolečka	2 458,93 Kč	26	1 891,58 Kč
82 x 62	RO 86.6 HD GU FA-3020	RO 86.6 HD GU FA-5015	6 směrových koleček s ochranou proti namotání vláken	2 542,89 Kč	26	1 956,14 Kč
82 x 62	RO 86.6 HD GU FE-3020	RO 86.6 HD GU FE-5015	4 směrová kolečka, 2 směrová kolečka s aretací	2 534,54 Kč	26	1 949,76 Kč



STANDARDNÍ BARVY



RAL 3020
Dopravní červená



RAL 5015
Nebeská modrá

K DODÁNÍ OD JEDNOHO KUSU
žádný minimální odběr.

SPECIÁLNÍ BARVY
Snadno objednáte online

PŘEPRAVA ZDARMA
od objednávky v hodnotě 250 € netto



PŘEPRVNÍ VOZÍKY MAXI HD S POLYAMIDOVÝMI KOLEČKY 80 x 60 cm

Vnější rozměry D x Š (cm)	Katalog. číslo	Katalog. číslo	Provedení Kolečka	Cena při kusovém odběru	Cena za paletu	Cena/ks na paletě
82 x 62	RO 86.4 HD PA-3020	RO 86.4 HD PA-5015	4 říditelná kolečka	2 170,22 Kč	26	1 669,40 Kč
82 x 62	RO 86.4 HD PA BO-3020	RO 86.4 HD PA BO-5015	2 říditelná kolečka, 2 pevná kolečka	2 141,99 Kč	26	1 647,55 Kč
82 x 62	RO 86.4 HD PA FE-3020	RO 86.4 HD PA FE-5015	2 říditelná kolečka, 2 říditelná kolečka s brzdou	2 231,60 Kč	26	1 716,78 Kč
82 x 62	RO 86.4 HD PAX-3020	RO 86.4 HD PAX-5015	4 říditelnými kolečky z nerezovými	4 844,45 Kč	26	3 726,44 Kč
82 x 62	RO 86.4 HD PAX BO-3020	RO 86.4 HD PAX BO-5015	2 říditelnými kolečky z nerezovými, 2 pevnými kolečky z nerezovými	5 185,21 Kč	26	3 988,64 Kč
82 x 62	RO 86.6 HD PA-3020	RO 86.6 HD PA-5015	6 směrových koleček	2 438,31 Kč	26	1 875,62 Kč
82 x 62	RO 86.6 HD PA BO-3020	RO 86.6 HD PA BO-5015	4 směrová a 2 přímá kolečka	2 409,09 Kč	26	1 853,28 Kč
82 x 62	RO 86.6 HD PA FE-3020	RO 86.6 HD PA FE-5015	4 směrová kolečka, 2 směrová kolečka s aretací	2 499,68 Kč	26	1 922,76 Kč
82 x 62	RO 86.6 HD PAX-3020	RO 86.6 HD PAX-5015	6 směrových koleček z ušlechtilé oceli	6 459,60 Kč	26	4 968,92 Kč
82 x 62	RO 86.6 HD PAX BO-3020	RO 86.6 HD PAX BO-5015	4 směrová kolečka a 2 přímá kolečka z ušlechtilé oceli	6 800,10 Kč	26	5 230,87 Kč



RUDL UNIVERZÁLNÍ



K DODÁNÍ OD JEDNOHO KUSU
žádný minimální odběr.

PŘEPRAVA ZDARMA
od objednávky v hodnotě 250 € netto

1 |
bez nastavitelné výšky

2 |
s nastavitelnou
výškou

Spolehlivá přeprava

Univerzální rudl AUER Packaging je všestranně použitelný pomocník pro těžké náklady. S robustní kovovou deskou přepravíte i neskladné zboží z bodu A do bodu B. Ergonomická konstrukce poskytuje větší komfort při manipulaci.

- Ergonomické
- Univerzálně použitelné
- Nosnost až 160 kg
- Kolečka s obzvláště lehkým chodem

RUDL UNIVERZÁLNÍ

RAL 7016

Katalog. číslo	provedení	Nosnost	Cena při kusovém odběru	Počet kusů na paletě	Cena/ks na paletě
1 SK U	bez nastavitelné výšky	160 kg	6 169,91 Kč	12	4 746,01 Kč
2 SK V U	s nastavitelnou výškou	160 kg	6 943,48 Kč	12	5 341,10 Kč

STOHOVACÍ VOZÍKY PRO KOMPAKTNÍ PŘEPRAVNÍ PODVOZKY



K DODÁNÍ OD JEDNOHO KUSU
žádný minimální odběr.

PŘEPRAVA ZDARMA
od objednávky v hodnotě 250 € netto

Prostorově úsporné uložení

Stohovací vozík na přepravní podvozky AUER Packaging prostorově úsporně uskladní až 15 kompaktně stohovaných přepravních podvozků. Díky čtyřem říditelným kolečkům se santoprenovým běhounem s lehkým chodem se stohovací vozík pohybuje obzvláště hladce a tiše.

- Stojan z nerezové oceli
- Lze stohovat až 15 přepravních podvozků AUER
- Obratné a tiché
- 4 kolečka s lehkým chodem

STOHOVACÍ VOZÍKY PRO KOMPAKTNÍ PŘEPRAVNÍ PODVOZKY

Vnější rozměry D x Š x V (cm)	Katalog. číslo	Cena při kusovém odběru	Počet kusů na paletě	Cena/ks na paletě
60 x 41 x 118	SW RO	7 161,97 Kč	10	5 509,27 Kč

KOLEČKA



OTOČNÉ KOLEČKO

Katalog. číslo	vhodné pro	Ø kolečka × šířka kolečka (cm)	Materiál pláště	Provedení Kolečka	Celková pojistka	Ochrana proti namotávání vláken	Cena při odběru jednoho dílu
1	RO 64.4, RO 86.4, RO 86.6	10 x 3,0	pozinkovaná ocel	Gumové kolečko šedé	ne	ne	89,36 Kč
2	RO 64.4, RO 86.4, RO 86.6	10 x 3,0	pozinkovaná ocel	Gumové kolečko šedé	ne	ano	102,37 Kč
3	RO 64.4, RO 86.4, RO 86.6	10 x 3,4	pozinkovaná ocel	Plastové kolečko přírodní	ne	ne	100,16 Kč
4	RO 64.4, RO 86.4, RO 86.6	10 x 2,7	Leštěná nerezová ocel	Plastové kolečko přírodní	ne	ne	313,99 Kč
5	RO 64.4, RO 86.4, RO 86.6	10 x 3,0	pozinkovaná ocel	Plastové kolečko černé	ne	ne	181,42 Kč
6	RO 86	12,5 x 3,8	pozinkovaná ocel	Gumové kolečko černé	ne	ne	146,81 Kč
7	RO 86	12,5 x 3,8	pozinkovaná ocel	Gumové kolečko černé	ne	ano	175,53 Kč
8	RO 86	12,5 x 3,4	pozinkovaná ocel	Plastové kolečko přírodní	ne	ne	130,85 Kč
9	RO 86	12,5 x 3,4	pozinkovaná ocel	Plastové kolečko přírodní	ne	ano	148,77 Kč
10	RO 86	12,5 x 3,4	Nerezová ocel	Plastové kolečko přírodní	ne	ne	417,35 Kč
11	Big boxy 120 x 80 a 120 x 100	10,0 x 3,0	pozinkovaná ocel	Gumové kolečko šedé	ne	ne	239,36 Kč
12	Big boxy 120 x 80 a 120 x 100	10,0 x 3,0	Leštěná nerezová ocel	Gumové kolečko šedé	ne	ne	1 001,39 Kč
13	Big boxy 120 x 80 a 120 x 100	12,5 x 3,4	pozinkovaná ocel	Plastové kolečko přírodní	ne	ne	260,48 Kč
14	Stohovací vozík	7,5 x 2,4	pozinkovaná ocel	Gumové kolečko šedé	ne	ne	77,09 Kč



ESD KOLA

Katalog. číslo	vhodné pro	Ø kolečka × šířka kolečka (cm)	Materiál pláště	Provedení Kolečka	Celková pojistka	Ochrana proti namotávání vláken	Cena při odběru jednoho dílu
16	RO 64.4, RO 86.4, RO 86.6	10 x 3,0	pozinkovaná ocel	ESD Gumové kolečko černé	ne	ne	131,59 Kč
17	RO 64.4, RO 86.4, RO 86.6	10 x 3,0	pozinkovaná ocel	ESD Gumové kolečko černé	ano	ne	178,72 Kč
18	ESD RO 86	12,5 x 3,4	pozinkovaná ocel	ESD Plastové kolečko černé	ne	ne	196,40 Kč
19	Big boxy 120 x 80 a 120 x 100	10,0 x 3,0	pozinkovaná ocel	ESD Gumové kolečko černé	ne	ne	260,72 Kč
20	Big boxy 120 x 80 a 120 x 100	10,0 x 3,0	pozinkovaná ocel	ESD Gumové kolečko černé	ano	ne	312,03 Kč



ŘIDITELNÉ KOLO S BRZDOU

Katalog. číslo	vhodné pro	Ø kolečka × šířka kolečka (cm)	Materiál pláště	Provedení Kolečka	Celková pojistka	Ochrana proti namotávání vláken	Cena při odběru jednoho dílu
21	RO 64.4, RO 86.4, RO 86.6	10 x 3,0	pozinkovaná ocel	Gumové kolečko šedé	ano	ne	191,74 Kč
22	RO 64.4, RO 86.4, RO 86.6	10 x 3,0	pozinkovaná ocel	Gumové kolečko šedé	ano	ano	200,57 Kč
23	RO 64.4, RO 86.4, RO 86.6	10 x 3,4	pozinkovaná ocel	Plastové kolečko přírodní	ano	ne	159,33 Kč
24	RO 64.4, RO 86.4, RO 86.6	10 x 3,0	Leštěná nerezová ocel	Plastové kolečko přírodní	ano	ne	377,09 Kč
25	RO 86	12,5 x 3,8	pozinkovaná ocel	Gumové kolečko černé	ano	ne	225,37 Kč
26	RO 86	12,5 x 3,4	pozinkovaná ocel	Plastové kolečko přírodní	ano	ne	169,89 Kč
27	Big boxy 120 x 80 a 120 x 100	10,0 x 3,0	pozinkovaná ocel	Gumové kolečko šedé	ano	ne	280,12 Kč
28	Big boxy 120 x 80 a 120 x 100	12,5 x 3,4	pozinkovaná ocel	Plastové kolečko přírodní	ano	ne	370,95 Kč
29	Převážní podvozky	7,5 x 2,4	pozinkovaná ocel	Gumové kolečko šedé	ano	ne	77,82 Kč



PEVNÉ KOLEČKO

Katalog. číslo	vhodné pro	Ø kolečka × šířka kolečka (cm)	Materiál pláště	Provedení Kolečka	Celková pojistka	Ochrana proti namotávání vláken	Cena při odběru jednoho dílu
30	RO 64.4, RO 86.4, RO 86.6	10 x 2,7	Leštěná nerezová ocel	Plastové kolečko přírodní	ne	ne	389,36 Kč
31	RO 64.4, RO 86.4, RO 86.6	10 x 3,4	pozinkovaná ocel	Plastové kolečko černé	ne	ne	146,81 Kč
32	RO 86	12,5 x 3,8	pozinkovaná ocel	Gumové kolečko černé	ne	ne	137,23 Kč
33	RO 86	12,5 x 3,8	pozinkovaná ocel	Gumové kolečko černé	ne	ano	165,96 Kč
34	RO 86	12,5 x 3,4	pozinkovaná ocel	Plastové kolečko přírodní	ne	ne	109,25 Kč
35	RO 86	12,5 x 3,4	pozinkovaná ocel	Plastové kolečko přírodní	ne	ano	133,06 Kč
36	RO 86	12,5 x 3,4	Nerezová ocel	Plastové kolečko přírodní	ne	ne	257,53 Kč

SYSTÉMOVÉ PŘEPRAVNÍ PODVOZKY

Mobilní pořádek





SYSTÉMOVÉ PŘEPRAVNÍ PODVOZKY PRO REGÁLOVÉ PŘEPRAVKY



K DODÁNÍ OD JEDNOHO KUSU
žádný minimální odběr.

PŘEPRAVA ZDARMA
od objednávky v hodnotě 250 € netto

Pro optimální pracovní postupy

Systémový přepravní podvozek pro regálové přepravky AUER Packaging se vyznačuje snadnou manipulací. Regálové a skladové přepravky se jednoduše zavěšují do přesně určeného systému z hliníkových profilů. Takže je všechno, co k práci potřebujete, vždy přehledně umístěno přesně tam, kde to potřebujete.

- Pevný hliníkový profil
- Vysoká nosnost
- Aretační kolečka s lehkým chodem

» Provedení ESD naleznete na straně 208



SYSTÉMOVÉ PŘEPRAVNÍ PODVOZKY PRO REGÁLOVÉ PŘEPRAVKY BEZ VÝBAVY

	Rozměry Š x D x V (cm)	Katalog. číslo	provedení	Výbava	Cena/ks
1	112 x 65 x 135	SR.L	Jednostranné	bez výbavy (vhodné pro regálové přepravky s výškou 9 cm)	15 411,26 Kč
2	112 x 65 x 135	SR.L.214	Jednostranné	bez výbavy (vhodné pro regálové přepravky s výškou 14 cm)	15 411,26 Kč



SYSTÉMOVÉ PŘEPRAVNÍ PODVOZKY PRO REGÁLOVÉ PŘEPRAVKY HLOUBKA REGÁLU 30 cm

	Rozměry Š x D x V (cm)	Katalog. číslo	provedení	Výbava	Cena/ks
3	112 x 65 x 135	SR.L.3109	Jednostranné	56 x RK 3109 (30 x 11,7 x 9 cm)	17 877,80 Kč
4	112 x 65 x 135	SR.L.31509	Jednostranné	42 x RK 31509 (30 x 15,6 x 9 cm)	17 301,12 Kč
5	112 x 65 x 135	SR.L.3209	Jednostranné	28 x RK 3209 (30 x 23,4 x 9 cm)	16 926,00 Kč
6	112 x 65 x 135	SR.L.3214	Jednostranné	20 x RK 3214 (30 x 23,4 x 14 cm)	16 732,54 Kč



SYSTÉMOVÉ PŘEPRAVNÍ PODVOZKY PRO REGÁLOVÉ PŘEPRAVKY HLOUBKA REGÁLU 40 cm

	Rozměry Š x D x V (cm)	Katalog. číslo	provedení	Výbava	Cena/ks
3	112 x 65 x 135	SR.L.4109	Jednostranné	56 x RK 4109 (40 x 11,7 x 9 cm)	18 119,13 Kč
4	112 x 65 x 135	SR.L.41509	Jednostranné	42 x RK 41509 (40 x 15,6 x 9 cm)	17 542,69 Kč
5	112 x 65 x 135	SR.L.4209	Jednostranné	28 x RK 4209 (40 x 23,4 x 9 cm)	17 086,80 Kč
6	112 x 65 x 135	SR.L.4214	Jednostranné	20 x RK 4214 (40 x 23,4 x 14 cm)	16 847,44 Kč



SYSTÉMOVÉ PŘEPRAVNÍ PODVOZKY PRO REGÁLOVÉ PŘEPRAVKY HLOUBKA REGÁLU 50 cm

	Rozměry Š x D x V (cm)	Katalog. číslo	provedení	Výbava	Cena/ks
3	112 x 65 x 135	SR.L.5109	Jednostranné	56 x RK 5109 (50 x 11,7 x 9 cm)	18 628,29 Kč
4	112 x 65 x 135	SR.L.51509	Jednostranné	42 x RK 51509 (50 x 15,6 x 9 cm)	17 985,08 Kč
5	112 x 65 x 135	SR.L.5209	Jednostranné	28 x RK 5209 (50 x 23,4 x 9 cm)	17 395,15 Kč
6	112 x 65 x 135	SR.L.5214	Jednostranné	20 x RK 5214 (50 x 23,4 x 14 cm)	17 067,65 Kč



SYSTÉMOVÉ PŘEPRAVNÍ PODVOZKY PRO VYKLÁPĚCÍ BOXY

K DODÁNÍ OD JEDNOHO KUSU
žádný minimální odběr.

PŘEPRAVA ZDARMA
od objednávky v hodnotě 250 € netto



Úplná průhlednost

Systémový přepravní podvozek pro vyklápěcí boxy AUER Packaging zajišťuje díky těmto výklopným a průhledným boxům kdykoliv maximální přehled a individuální přístup. Je možné libovolně kombinovat různé moduly výklopných boxů. Při objednávce můžete zvolit, jestli bude přepravní podvozek osazován z jedné nebo z obou stran.

- Pevný hliníkový profil
- Vysoká nosnost
- Aretační kolečka s lehkým chodem
- Podle provedení lze osazovat také oboustranně



SYSTÉMOVÉ PŘEPRAVNÍ PODVOZKY PRO VYKLÁPĚČÍ BOXY

	Rozměry Š x D x V (cm)	Katalog. číslo	provedení	Výbava	Cena/ks
1	69 x 45 x 134	SK.L	Jednostranné	nevybavené	8 129,24 Kč
2	69 x 68 x 134	SK.T	oboustranný	nevybavené	8 398,06 Kč
3	69 x 45 x 134	SK.L.GB	Jednostranné	1 x KKS 9 t, 3 x KKS 6 t, 2 x KKS 5 t, 1 x KKS 4 t, 1 x KKS 3 t	10 994,47 Kč
4	69 x 68 x 134	SK.T.GB	oboustranný	2 x KKS 9 t, 6 x KKS 6 t, 4 x KKS 5 t, 2 x KKS 4 t, 2 x KKS 3 t	14 128,28 Kč
5	69 x 45 x 134	SK.L.9	Jednostranné	15 x KKS 9 t	11 719,68 Kč
6	69 x 45 x 134	SK.L.6	Jednostranné	10 x KKS 6 t	10 805,19 Kč
7	69 x 45 x 134	SK.L.5	Jednostranné	7 x KKS 5 t	10 950,77 Kč
8	69 x 45 x 134	SK.L.4	Jednostranné	5 x KKS 4 t	10 494,14 Kč
9	69 x 45 x 134	SK.L.3	Jednostranné	5 x KKS 3 t	10 848,40 Kč
10	69 x 45 x 134	SK.L.2	Jednostranné	3 x KKS 2 t	10 987,11 Kč
	69 x 68 x 134	SK.T.9	oboustranný	30 x KKS 9 t	15 578,94 Kč
	69 x 68 x 134	SK.T.6	oboustranný	20 x KKS 6 t	13 750,21 Kč
	69 x 68 x 134	SK.T.5	oboustranný	14 x KKS 5 t	14 041,13 Kč
	69 x 68 x 134	SK.T.4	oboustranný	10 x KKS 4 t	13 127,87 Kč
	69 x 68 x 134	SK.T.3	oboustranný	10 x KKS 3 t	13 836,38 Kč
	69 x 68 x 134	SK.T.2	oboustranný	6 x KKS 2 t	14 402,26 Kč



SYSTÉMOVÉ PŘEPRAVNÍ PODVOZKY PRO EURO PŘEPRVKY 60 x 40 cm VÝŠKA 134 cm

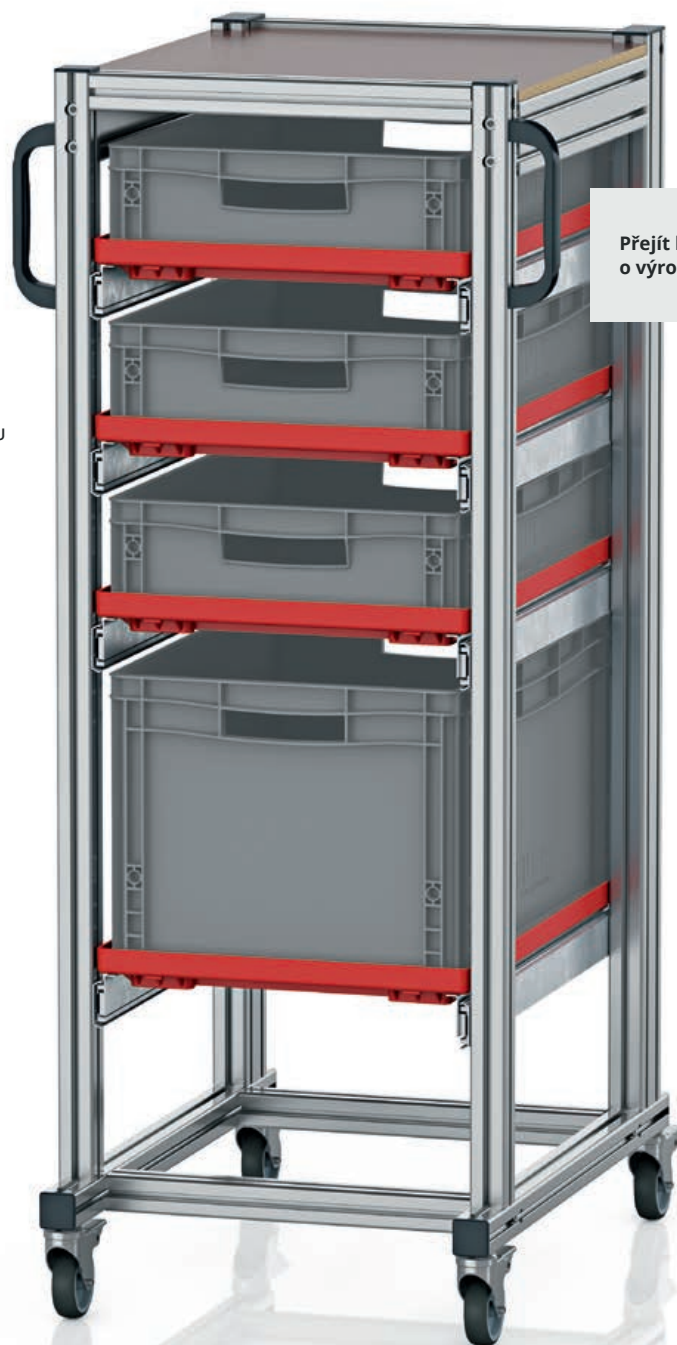

Přejít k videu
o výrobku:



K DODÁNÍ OD JEDNOHO KUSU
žádný minimální odběr.

PŘEPRAVA ZDARMA
od objednávky v hodnotě 250 € netto

6

Mobilní pořádek

Systémový přepravní podvozek pro euro přepravky AUER Packaging je ideálním řešením, jestliže je obsah několika euro přepravek opakovaně zapotřebí na různých pracovištích. Nepohodlné překládání na palety k přepravě a manuální roznášení díky tomuto systémovému přepravnímu podvozku odpadá.

- Pevný hliníkový profil
- Vysoká nosnost
- Aretační kolečka s lehkým chodem
- Jede lehce i naplněný

» Provedení ESD naleznete na straně 210



1



2



3



4



5



7

SYSTÉMOVÉ PŘEPRAVNÍ PODVOZKY PRO EURO PŘEPRAVKY 60 x 40 cm VÝŠKA 134 cm

	Vnější rozměry D x Š x V (cm)	Katalog. číslo	provedení	Výbava	Cena při kusovém odběru
1	72 x 50 x 135	SE 134 64 U.2	Jednostranné	5 x maximální výsuv	22 607,36 Kč
2	72 x 50 x 135	SE 134 6475.2	Jednostranné	6 x maximální výsuv, 6 x EG 64/75 HG	25 016,45 Kč
3	72 x 50 x 135	SE 134 6412.2	Jednostranné	5 x maximální výsuv, 5 x EG 64/12	23 547,87 Kč
4	72 x 50 x 135	SE 134 6417.2	Jednostranné	4 x maximální výsuv, 4 x EG 64/17	22 037,06 Kč
5	72 x 50 x 135	SE 134 6422.2	Jednostranné	3 x maximální výsuv, 3 x EG 64/22	20 471,26 Kč
6	72 x 50 x 135	SE 134 6432.2	Jednostranné	4 x maximální výsuv, 3 x EG 64/12, 1 x EG 64/32	22 058,67 Kč
7	72 x 50 x 135	SE 134 6442.2	Jednostranné	2 x maximální výsuv, 2 x EG 64/42	19 097,69 Kč

SYSTÉMOVÉ PŘEPRAVNÍ PODVOZKY PRO EURO PŘEPRAVKY 60 x 40 cm VÝŠKA 200 cm

K DODÁNÍ OD JEDNOHO KUSU
žádný minimální odběr.

PŘEPRAVA ZDARMA
od objednávky v hodnotě 250 € netto

Přejít k videu
o výrobku:



6

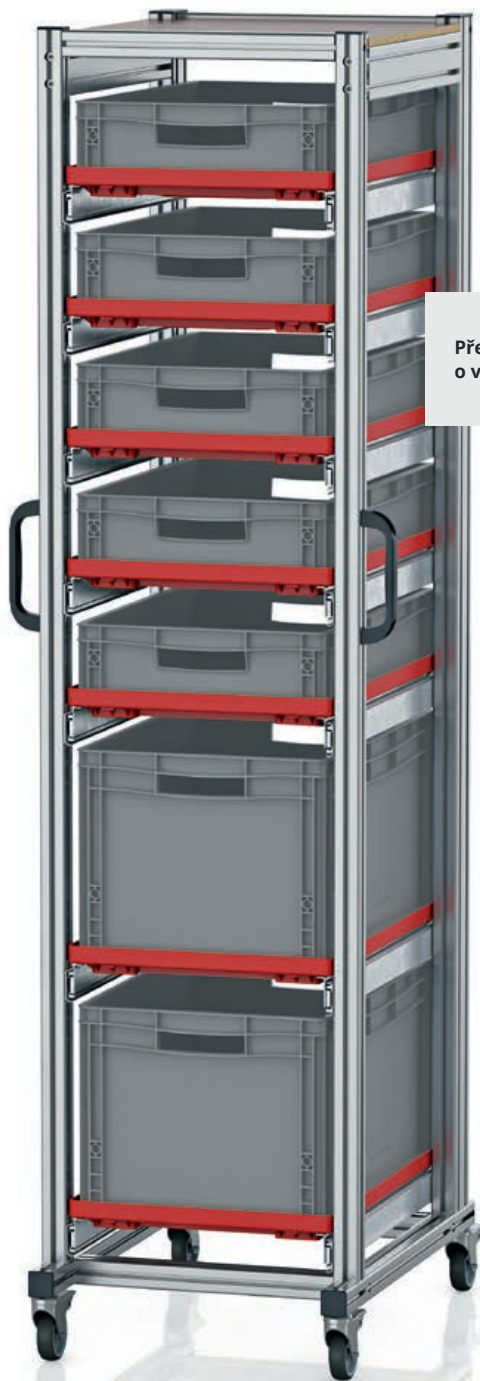

Pořádek na kolečkách ve formátu XL

Systémový přepravní vozík na euro přepravky ve výšce 200 cm od společnosti AUER Packaging je ideálním řešením, jestliže je obsah obzvláště velkého počtu euro přepravek opakovaně zapotřebí na různých pracovištích. Díky tomuto systémovému přepravnímu vozíku jsou náročné překládky na přepravní palety a přenášení v rukou minulostí.

- Pevný hliníkový profil
- Vysoká nosnost
- Extra vysoké provedení
- Aretační kolečka s lehkým chodem
- Jede lehce i naplněný



SYSTÉMOVÉ PŘEPRAVNÍ PODVOZKY PRO EURO PŘEPRAVKY 60 x 40 cm VÝŠKA 200 cm

	Vnější rozměry D x Š x V (cm)	Katalog. číslo	provedení	Výbava	Cena při kusovém odběru
1	72 x 50 x 201	SE 200 64 U.2	Jednostranné	6 x maximální výsuv	24 918,25 Kč
2	72 x 50 x 201	SE 200 6475.2	Jednostranné	12 x maximální výsuv, 12 x EG 64/75 HG	35 450,20 Kč
3	72 x 50 x 201	SE 200 6412.2	Jednostranné	9 x maximální výsuv, 9 x EG 64/12	30 908,45 Kč
4	72 x 50 x 201	SE 200 6417.2	Jednostranné	7 x maximální výsuv, 7 x EG 64/17	27 864,25 Kč
5	72 x 50 x 201	SE 200 6422.2	Jednostranné	6 x maximální výsuv, 6 x EG 64/22	26 391,25 Kč
6	72 x 50 x 201	SE 200 643212.2	Jednostranné	7 x maximální výsuv, 2 x EG 64/32, 5 x EG 64/12	27 937,90 Kč
7	72 x 50 x 201	SE 200 644232.2	Jednostranné	4 x maximální výsuv, 2 x EG 64/42, 2 x EG 64/32	23 470,29 Kč

SYSTÉMOVÉ PŘEPRAVNÍ PODVOZKY PRO EURO PŘEPRAVKY 80 x 60 cm VÝŠKA 134 cm

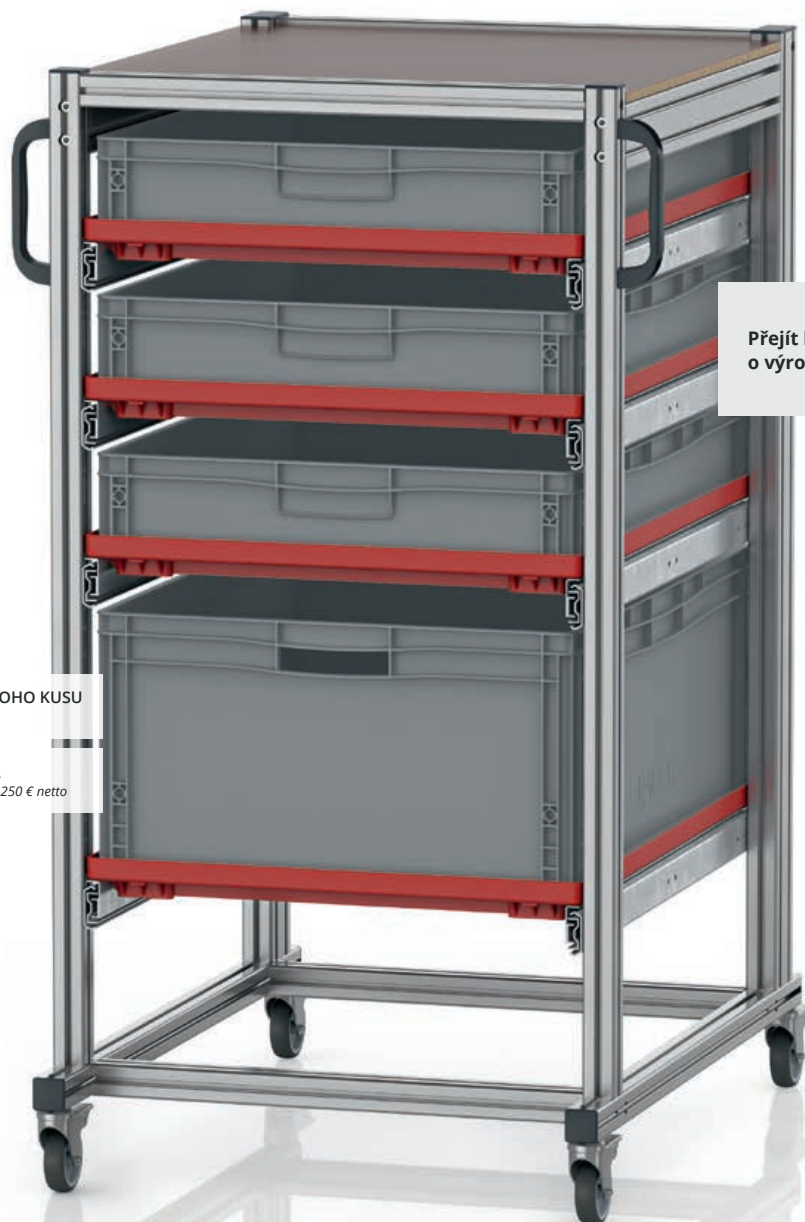

Přejít k videu
o výrobku:



K DODÁNÍ OD JEDNOHO KUSU
žádný minimální odběr.

PŘEPRAVA ZDARMA
od objednávky v hodnotě 250 € netto

5

Velkokapacitní pořádek na kolečkách

Systémový přepravní vozík na euro přepravky od společnosti AUER Packaging je ideálním řešením, jestliže je obsah velkoobjemových euro přepravek opakovaně zapotřebí na různých pracovištích. Díky tomuto systémovému přepravnímu vozíku jsou náročné překládky na přepravní palety a přenášení v rukou minulostí.

- Pevný hliníkový profil
- Vysoká nosnost
- Pro přepravky se základními rozměry 80 × 60 cm
- Aretační kolečka s lehkým chodem
- Jede lehce i naplněný



SYSTÉMOVÉ PŘEPRAVNÍ PODVOZKY PRO EURO PŘEPRAVKY 80 x 60 cm VÝŠKA 134 cm

	Vnější rozměry D x Š x V (cm)	Katalog. číslo	provedení	Výbava	Cena při kusovém odběru
1	70 x 94 x 134	SE 134 86 U	Jednostranné	5 x maximální výsuv	29 484,55 Kč
2	70 x 94 x 134	SE 134 8612	Jednostranné	5 x maximální výsuv, 5 x EG 86/12 HG	31 792,25 Kč
3	70 x 94 x 134	SE 134 8622	Jednostranné	3 x maximální výsuv, 3 x EG 86/22	27 397,80 Kč
4	70 x 94 x 134	SE 134 8642	Jednostranné	2 x maximální výsuv, 2 x EG 86/42	25 360,15 Kč
5	70 x 94 x 134	SE 134 863212	Jednostranné	4 x maximální výsuv, 1 x EG 86/32, 3 x EG 86/12 HG	29 607,30 Kč

SYSTÉMOVÉ PŘEPRAVNÍ PODVOZKY PRO EURO PŘEPRAVKY 80 x 60 cm VÝŠKA 200 cm

K DODÁNÍ OD JEDNOHO KUSU
žádný minimální odběr.

PŘEPRAVA ZDARMA
od objednávky v hodnotě 250 € netto



Přejít k videu
o výrobku:



Pořádek na kolečkách – výška XXL a velkoobjemové přepravy

Systémový přepravní vozík na euro přepravy od společnosti AUER Packaging je ideálním řešením, jestliže je obsah velkého počtu velkoobjemových euro přepravek opakovaně zapotřebí na různých pracovištích. Díky tomuto systémovému přepravnímu vozíku jsou náročné překládky na přepravní palety a přenášení v rukou minulostí.

- Pevný hliníkový profil
- Vysoká nosnost
- Maximální užitečný objem
- Aretační kolečka s lehkým chodem
- Jede lehce i naplněný



SYSTÉMOVÉ PŘEPRAVNÍ PODVOZKY PRO EURO PŘEPRAVKY 80 x 60 cm VÝŠKA 200 cm

	Vnější rozměry D x Š x V (cm)	Katalog. číslo	provedení	Výbava	Cena při kusovém odběru
1	70 x 94 x 200	SE 200 86 U	Jednostranné	6 x maximální výsuv	32 234,15 Kč
2	70 x 94 x 200	SE 200 8612	Jednostranné	9 x maximální výsuv, 9 x EG 86/12 HG	42 152,35 Kč
3	70 x 94 x 200	SE 200 8622	Jednostranné	6 x maximální výsuv, 6 x EG 86/22	35 744,80 Kč
4	70 x 94 x 200	SE 200 863212	Jednostranné	7 x maximální výsuv, 5 x EG 86/12 HG, 2 x EG 86/32	37 782,45 Kč
5	70 x 94 x 200	SE 200 864232	Jednostranné	4 x maximální výsuv, 2 x EG 86/42, 2 x EG 86/32	31 350,35 Kč

SYSTÉMOVÉ PŘEPRAVNÍ PODVOZKY PRO EURO PŘEPRAVKY 60 x 40 cm VÝŠKA 134 cm BEZ VÝSUVU

K DODÁNÍ OD JEDNOHO KUSU
žádný minimální odběr.

PŘEPRAVA ZDARMA
od objednávky v hodnotě 250 € netto

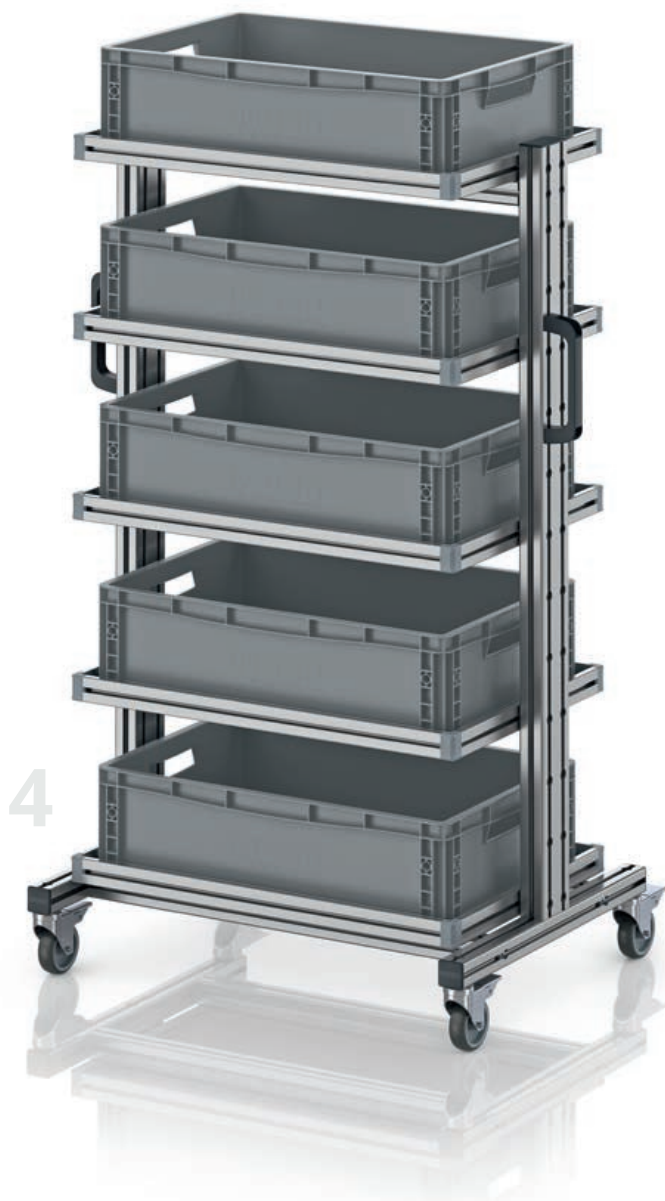

Mobilně se systémem

Díky systémovým přepravním vozíkům bez výsuvu budou vaše euro přepravky mobilní v celém provozu. Police s okrajem po celém obvodu přepravku bezpečně upevní na svém místě. Přístup k obsahu každé přepravky je umožněn z obou stran systémového vozíku.

- Pevný hliníkový profil
- Vysoká nosnost
- Aretační kolečka s lehkým chodem



1



2



3



5



6



7

SYSTÉMOVÝ PŘEPRAVNÍ VOZÍK PRO EURO PŘEPRAVKY 60 x 40 cm VÝŠKA 134 cm, BEZ VÝSUVU

	Vnější rozměry D x Š x V (cm)	Katalog. číslo	provedení	Výbava	Cena/ks na paletě
1	83 x55 x135	EG SW 134-1 64 U	Jednostranné	4x police	20 863,57 Kč
2	83 x55 x135	EG SW 134-1 6475	Jednostranné	5x police, 5x EG 64/75	22 982,97 Kč
3	83 x55 x135	EG SW 134-1 6412	Jednostranné	5x police, 5x EG 64/12	23 120,94 Kč
4	83 x55 x135	EG SW 134-1 6417	Jednostranné	5x police, 5x EG 64/17	23 260,39 Kč
5	83 x55 x135	EG SW 134-1 6422	Jednostranné	4x police, 4x EG 64/22	21 839,68 Kč
6	83 x55 x135	EG SW 134-1 6427	Jednostranné	3x police, 3x EG 64/27	20 414,31 Kč
7	83 x55 x135	EG SW 134-1 6432	Jednostranné	3x police, 3x EG 64/32	20 510,30 Kč
8	83 x55 x135	EG SW 134-1 6442	Jednostranné	3x police, 3x EG 64/42	20 735,67 Kč

SYSTÉMOVÉ PŘEPRAVNÍ PODVOZKY PRO EURO PŘEPRAVKY 60 x 40 cm VÝŠKA 200 cm BEZ VÝSUVU

K DODÁNÍ OD JEDNOHO KUSU
žádný minimální odběr.

PŘEPRAVA ZDARMA
od objednávky v hodnotě 250 € netto



Mobilně se systémem

Díky systémovým přepravním vozíkům bez výsuvu budou vaše euro přepravky mobilní v celém provozu. Police s okrajem po celém obvodu přepravku bezpečně upevní na svém místě. Přístup k obsahu každé přepravky je umožněn z obou stran systémového vozíku.

- Pevný hliníkový profil
- Vysoká nosnost
- Aretační kolečka s lehkým chodem



1



2

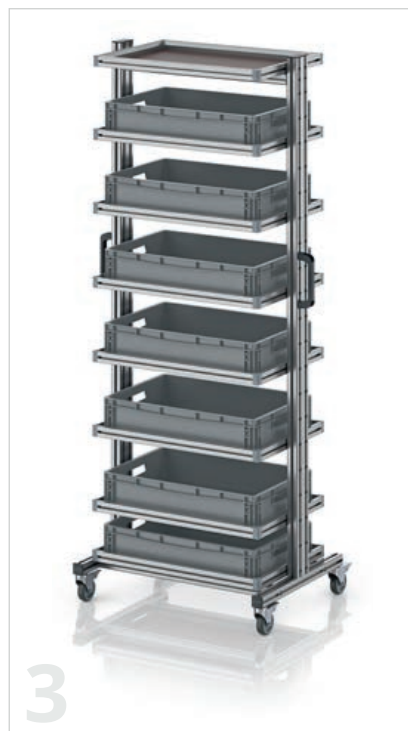

3

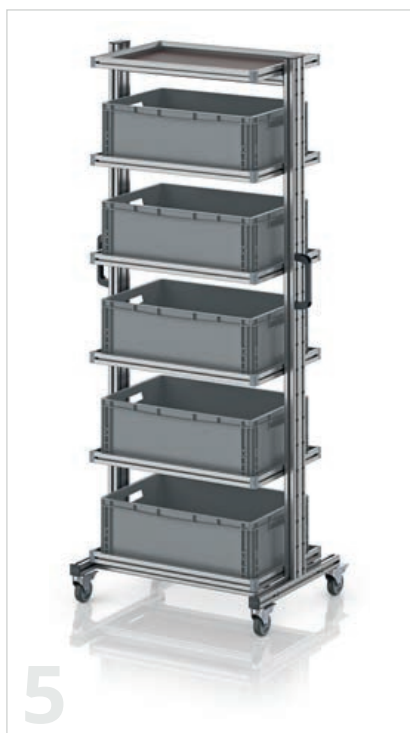

5

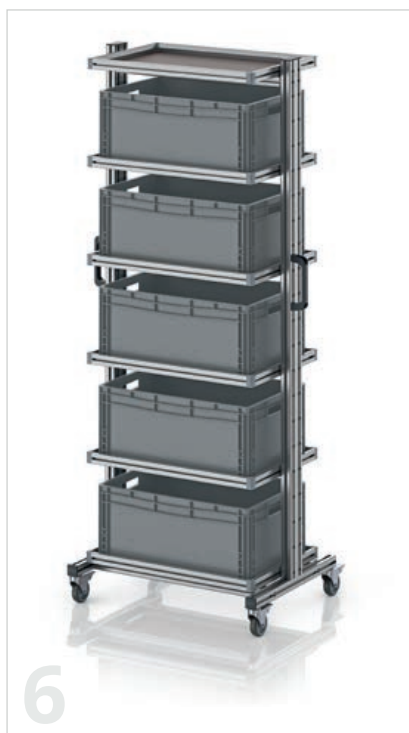

6

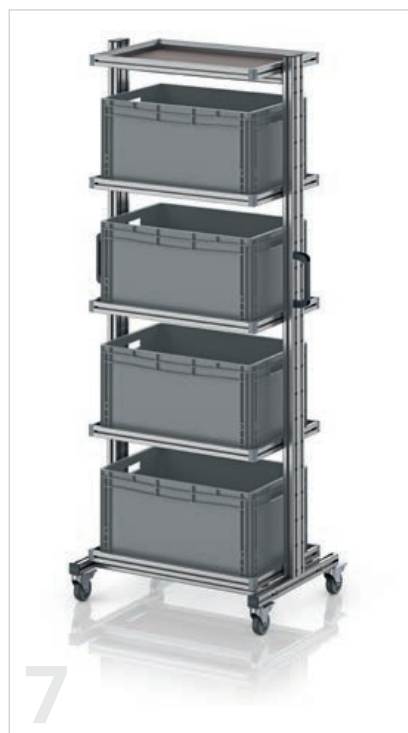

7

SYSTÉMOVÝ PŘEPRAVNÍ VOZÍK PRO EURO PŘEPRAVKY 60 x 40 cm VÝŠKA 200 cm, BEZ VÝSUVU

	Vnější rozměry D x Š x V (cm)	Katalog. číslo	provedení	Výbava	Cena/ks na paletě
1	83 x55 x201	EG SW 200-1 64 U	Jednostranné	5x police	24 967,35 Kč
2	83 x55 x201	EG SW 200-1 6475	Jednostranné	11x police, 11x EG 64/75	30 196,50 Kč
3	83 x55 x201	EG SW 200-1 6412	Jednostranné	7 x Tablar, 6 x EG 64/12	28 748,05 Kč
4	83 x55 x201	EG SW 200-1 6417	Jednostranné	6x police, 5x EG 64/17	27 373,25 Kč
5	83 x55 x201	EG SW 200-1 6422	Jednostranné	6x police, 5x EG 64/22	27 520,55 Kč
6	83 x55 x201	EG SW 200-1 6427	Jednostranné	6 x Tablar, 5 x EG 64/27	27 741,50 Kč
7	83 x55 x201	EG SW 200-1 6432	Jednostranné	5x police, 4x EG 64/32	26 268,50 Kč
8	83 x55 x201	EG SW 200-1 6442	Jednostranné	4x police, 3x EG 64/42	24 844,60 Kč

SYSTÉMOVÉ PŘEPRAVNÍ PODVOZKY PRO EURO PŘEPRAVKY 80 x 60 cm VÝŠKA 134 cm BEZ VÝSUVU

K DODÁNÍ OD JEDNOHO KUSU
žádný minimální odběr.

PŘEPRAVA ZDARMA
od objednávky v hodnotě 250 € netto



Mobilně se systémem

Díky systémovým přepravním vozíkům bez výsuvu budou vaše euro přepravky mobilní v celém provozu. Police s okrajem po celém obvodu přepravku bezpečně upevní na svém místě. Přístup k obsahu každé přepravky je umožněn z obou stran systémového vozíku.

- Pevný hliníkový profil
- Vysoká nosnost
- Aretační kolečka s lehkým chodem

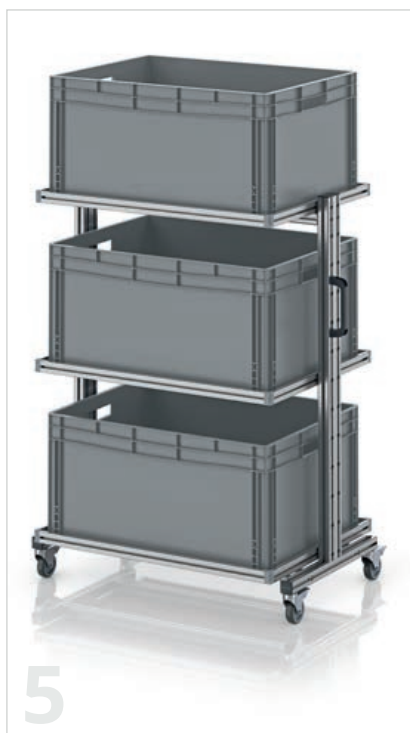

SYSTÉMOVÝ PŘEPRAVNÍ VOZÍK PRO EURO PŘEPRAVKY 80 x 60 cm VÝŠKA 134 cm, BEZ VÝSUVU

	Vnější rozměry D x Š x V (cm)	Katalog. číslo	provedení	Výbava	Cena/ks na paletě
1	103 x65 x135	EG SW 134-1 86 U	Jednostranné	4x police	24 280,69 Kč
2	103 x65 x135	EG SW 134-1 8612	Jednostranné	5x police, 5x EG 86/12 HG	28 625,30 Kč
3	103 x65 x135	EG SW 134-1 8622	Jednostranné	4x police, 4x EG 86/22	26 636,75 Kč
4	103 x65 x135	EG SW 134-1 8632	Jednostranné	3x police, 3x EG 86/32	24 224,47 Kč
5	103 x65 x135	EG SW 134-1 8642	Jednostranné	3x police, 3x EG 86/42	24 721,85 Kč
6	103 x65 x135	EG SW 134-1 8652	Jednostranné	2 x Tablar, 2 x EG 86/52	22 292,14 Kč

SYSTÉMOVÉ PŘEPRAVNÍ PODVOZKY PRO EURO PŘEPRAVKY 80 x 60 cm VÝŠKA 200 cm BEZ VÝSUVU

K DODÁNÍ OD JEDNOHO KUSU
žádný minimální odběr.

PŘEPRAVA ZDARMA
od objednávky v hodnotě 250 € netto

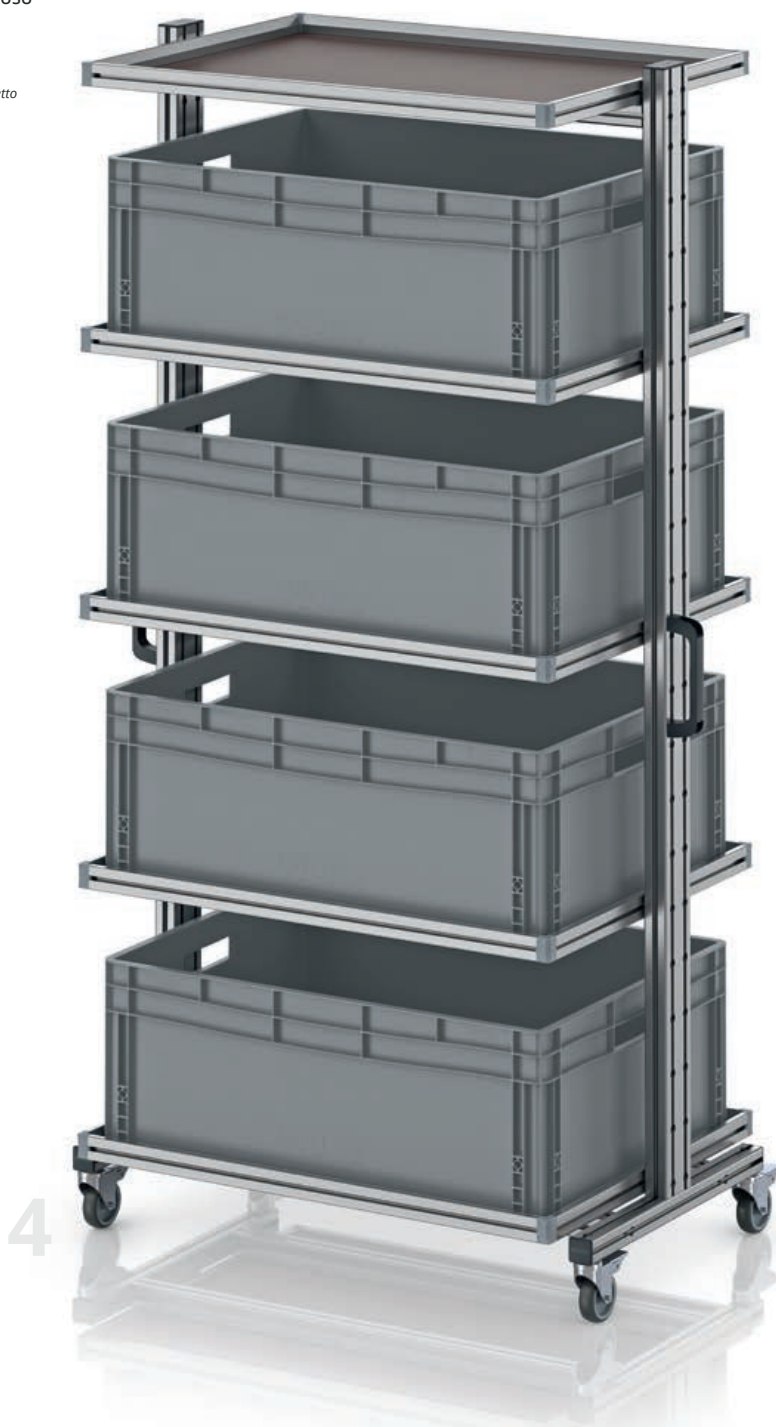

Mobilně se systémem

Díky systémovým přepravním vozíkům bez výsuvu budou vaše euro přepravky mobilní v celém provozu. Police s okrajem po celém obvodu přepravku bezpečně upevní na svém místě. Přístup k obsahu každé přepravky je umožněn z obou stran systémového vozíku.

- Pevný hliníkový profil
- Vysoká nosnost
- Aretační kolečka s lehkým chodem

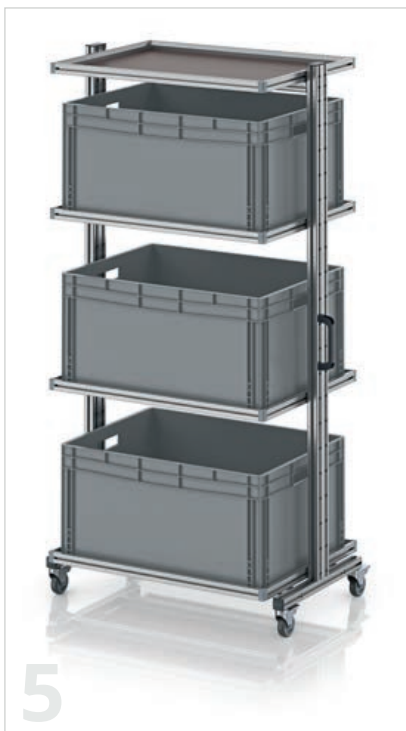
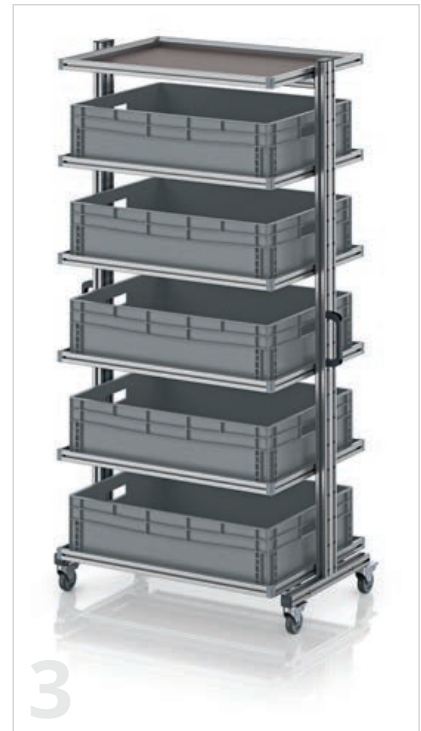

SYSTÉMOVÝ PŘEPRAVNÍ VOZÍK PRO EURO PŘEPRAVKY 80 x 60 cm VÝŠKA 200 cm, BEZ VÝSUVU

	Vnější rozměry D x Š x V (cm)	Katalog. číslo	provedení	Výbava	Cena/ks na paletě
1	103 x 65 x 201	EG SW 200-1 86 U	Jednostranné	5x police	29 091,75 Kč
2	103 x 65 x 201	EG SW 200-1 8612	Jednostranné	6x police, 6x EG 86/12 HG	33 879,00 Kč
3	103 x 65 x 201	EG SW 200-1 8622	Jednostranné	6x police, 5x EG 86/22	34 050,85 Kč
4	103 x 65 x 201	EG SW 200-1 8632	Jednostranné	5x police, 4x EG 86/32	31 718,60 Kč
5	103 x 65 x 201	EG SW 200-1 8642	Jednostranné	4x police, 3x EG 86/42	29 533,65 Kč
6	103 x 65 x 201	EG SW 200-1 8652	Jednostranné	3 x Tablar, 2 x EG 86/52	27 103,20 Kč

SYSTÉMOVÉ PŘEPRAVNÍ PODVOZKY PRO EURO PŘEPRAVKY 60 x 40 cm VÝŠKA 134 cm SKLOPNÉ

K DODÁNÍ OD JEDNOHO KUSU
žádný minimální odběr.

PŘEPRAVA ZDARMA
od objednávky v hodnotě 250 € netto



Pohodlné na každé úrovni

U sklopných systémových přepravních vozíků pro euro přepravky lze téměř všechny úrovně sklopit směrem k uživateli. Díky tomu je zajištěn mimořádně snadný přístup k euro přeprávkám a maximální přehlednost. Police s okrajem po celém obvodu přepravku bezpečně upevní na svém místě. Každou úroveň lze sklopit na obě strany systémového vozíku.

- Pevný hliníkový profil
- Všechny úrovně kromě té nejvyšší a nejnižší lze plynule sklápět
- Vysoká nosnost
- Aretační kolečka s lehkým chodem



SYSTÉMOVÝ PŘEPRAVNÍ VOZÍK PRO EURO PŘEPRAVKY 60 x 40 cm VÝŠKA 134 cm, SKLOPNÉ

	Vnější rozměry D x Š x V (cm)	Katalog. číslo	provedení	Výbava	Cena/ks na paletě
1	83 x55 x135	EG SWN 134 64 U	Jednostranné	3x police sklopná, 1x police pevná	24 063,91 Kč
2	83 x55 x135	EG SWN 134 6475	Jednostranné	4x police sklopná, 1x police pevná, 5x EG 64/75 HG	27 250,50 Kč
3	83 x55 x135	EG SWN 134 6412	Jednostranné	4x police sklopná, 1x police pevná, 5x EG 64/12	27 397,80 Kč
4	83 x55 x135	EG SWN 134 6417	Jednostranné	3x police sklopná, 1x police pevná, 4x EG 64/17	24 942,80 Kč
5	83 x55 x135	EG SWN 134 6422	Jednostranné	3x police sklopná, 1x police pevná, 4x EG 64/22	25 041,00 Kč

SYSTÉMOVÉ PŘEPRAVNÍ PODVOZKY PRO EURO PŘEPRAVKY 60 x 40 cm VÝŠKA 200 cm SKLOPNÉ

K DODÁNÍ OD JEDNOHO KUSU
žádný minimální odběr.

PŘEPRAVA ZDARMA
od objednávky v hodnotě 250 € netto

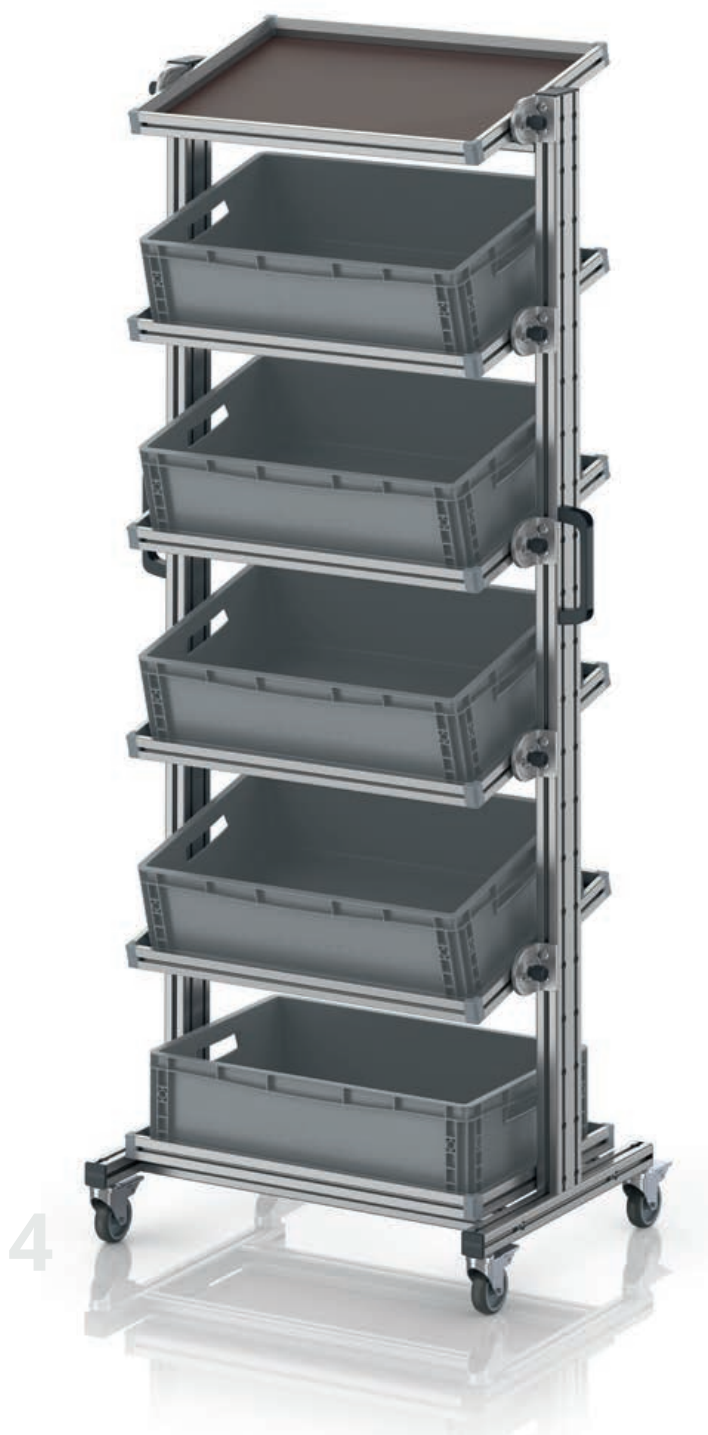

Pohodlné na každé úrovni

U sklopných systémových přepravních vozíků pro euro přepravky lze téměř všechny úrovně sklopit směrem k uživateli. Díky tomu je zajištěn mimořádně snadný přístup k euro přeprávkám a maximální přehlednost. Police s okrajem po celém obvodu přepravku bezpečně upevní na svém místě. Každou úroveň lze sklopit na obě strany systémového vozíku.

- Pevný hliníkový profil
- Všechny úrovně kromě té nejvyšší a nejnižší lze plynule sklápět
- Vysoká nosnost
- Aretační kolečka s lehkým chodem



SYSTÉMOVÝ PŘEPRAVNÍ VOZÍK PRO EURO PŘEPRAVKY 60 x 40 cm VÝŠKA 200 cm, SKLOPNÉ

	Vnější rozměry D x Š x V (cm)	Katalog. číslo	provedení	Výbava	Cena/ks na paletě
1	83 x55 x201	EG SWN 200 64 U	Jednostranné	5x police sklopná, 1x police pevná	31 620,40 Kč
2	83 x55 x201	EG SWN 200 6475	Jednostranné	8x police sklopná, 1x police pevná, 9x EG 64/75 HG	40 212,90 Kč
3	83 x55 x201	EG SWN 200 6412	Jednostranné	6x police sklopná, 1x police pevná, 7x EG 64/12	35 327,45 Kč
4	83 x55 x201	EG SWN 200 6417	Jednostranné	5x police sklopná, 1x police pevná, 5x EG 64/12	32 700,60 Kč
5	83 x55 x201	EG SWN 200 6422	Jednostranné	5x police sklopná, 1x police pevná, 5x EG 64/22	32 847,90 Kč

SYSTÉMOVÉ PŘEPRAVNÍ PODVOZKY PRO EURO PŘEPRAVKY 80 x 60 cm VÝŠKA 134 cm SKLOPNÉ

K DODÁNÍ OD JEDNOHO KUSU
žádný minimální odběr.

PŘEPRAVA ZDARMA
od objednávky v hodnotě 250 € netto



Pohodlné na každé úrovni

U sklopných systémových přepravních vozíků pro euro přepravky lze téměř všechny úrovně sklopit směrem k uživateli. Díky tomu je zajištěn mimořádně snadný přístup k euro přeprávkám a maximální přehlednost. Police s okrajem po celém obvodu přepravku bezpečně upevní na svém místě. Každou úroveň lze sklopit na obě strany systémového vozíku.

- Pevný hliníkový profil
- Všechny úrovně kromě té nejvyšší a nejnižší lze plynule sklápět
- Vysoká nosnost
- Aretační kolečka s lehkým chodem



SYSTÉMOVÝ PŘEPRAVNÍ VOZÍK PRO EURO PŘEPRAVKY 80 x 60 cm VÝŠKA 134 cm, SKLOPNÉ

	Vnější rozměry D x Š x V (cm)	Katalog. číslo	provedení	Výbava	Cena/ks na paletě
1	83 x55 x135	EG SWN 134 86 U	Jednostranné	3x police sklopná, 1x police pevná	27 496,00 Kč
2	83 x55 x135	EG SWN 134 8612	Jednostranné	4x police sklopná, 1x police pevná, 5x EG 86/12 HG	32 897,00 Kč
3	83 x55 x135	EG SWN 134 8622	Jednostranné	3x police sklopná, 1x police pevná, 4x EG 86/22	29 828,25 Kč

SYSTÉMOVÉ PŘEPRAVNÍ PODVOZKY PRO EURO PŘEPRAVKY 80 x 60 cm VÝŠKA 200 cm SKLOPNÉ

K DODÁNÍ OD JEDNOHO KUSU
žádný minimální odběr.

PŘEPRAVA ZDARMA
od objednávky v hodnotě 250 € netto

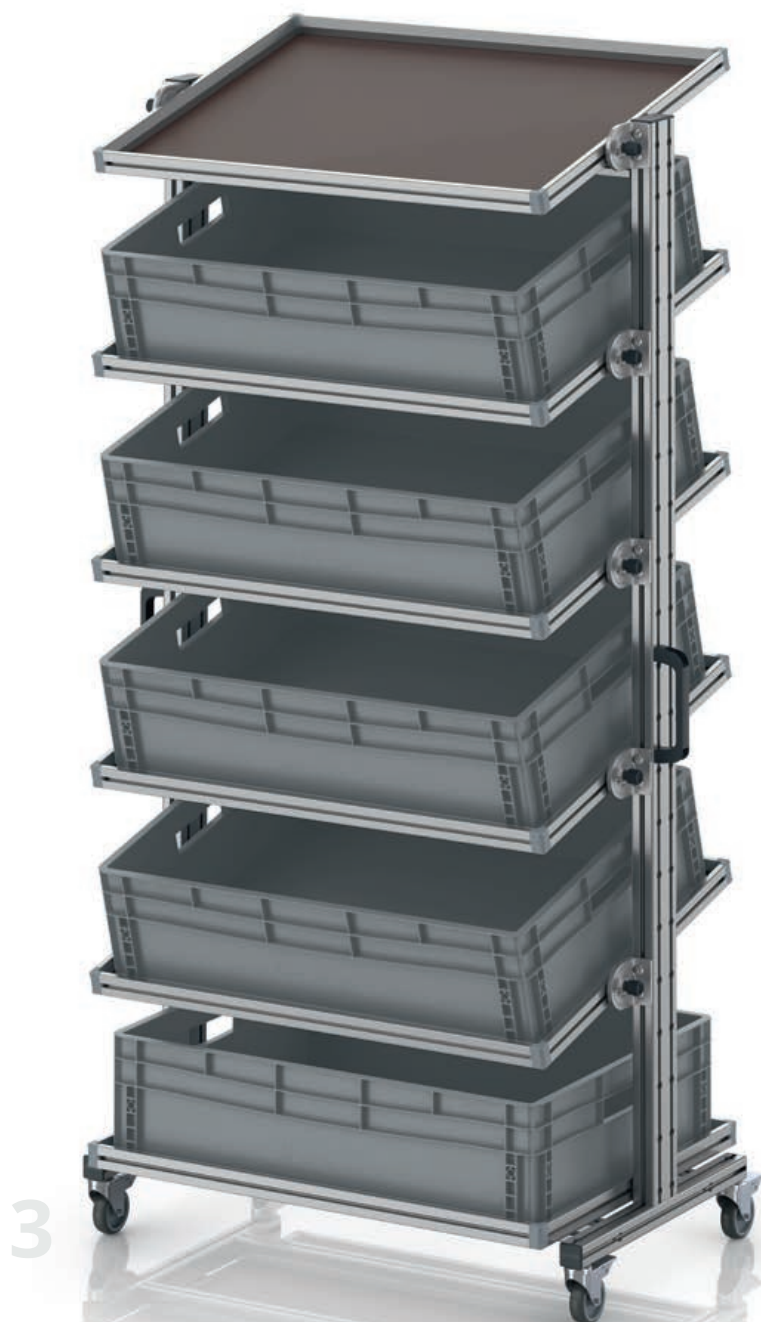

Pohodlné na každé úrovni

U sklopných systémových přepravních vozíků pro euro přepravky lze téměř všechny úrovně sklopit směrem k uživateli. Díky tomu je zajištěn mimořádně snadný přístup k euro přeprávkám a maximální přehlednost. Police s okrajem po celém obvodu přepravku bezpečně upevní na svém místě. Každou úroveň lze sklopit na obě strany systémového vozíku.

- Pevný hliníkový profil
- Všechny úrovně kromě té nejvyšší a nejnižší lze plynule sklápět
- Vysoká nosnost
- Aretační kolečka s lehkým chodem



SYSTÉMOVÝ PŘEPRAVNÍ VOZÍK PRO EURO PŘEPRAVKY 80 x 60 cm VÝŠKA 200 cm, SKLOPNÉ

	Vnější rozměry D x Š x V (cm)	Katalog. číslo	provedení	Výbava	Cena/ks na paletě
1	103 x65 x201	EG SWN 200 86 U	Jednostranné	5x police sklopná, 1x police pevná	36 456,75 Kč
2	103 x65 x201	EG SWN 200 8612	Jednostranné	6x police sklopná, 1x police pevná, 7x EG 86/12 HG	42 766,10 Kč
3	103 x65 x201	EG SWN 200 8622	Jednostranné	5x police sklopná, 1x police pevná, 5x EG 86/22	39 378,20 Kč

SYSTÉMOVÝ PŘEPRAVNÍ VOZÍK VE FORMÁTU PALETY

K DODÁNÍ OD JEDNOHO KUSU
žádný minimální odběr.

PŘEPRAVA ZDARMA
od objednávky v hodnotě 250 € netto



Podvozky ve velkém formátu

Pokud je nutné umístit na každou úroveň co nejvíce, jsou systémové přepravní vozíky ve formátu palet nepřekonatelné. Velké police ve formátu europalet a průmyslových palet jsou po celém obvodu vybaveny bezpečnostním okrajem. Na systémových přepravních vozících s kolečky s lehkým chodem přepravíte vše, co potřebujete k efektivní práci, přesně tam, kde je to potřeba.

- Maximální užžitná plocha na každé úrovni
- Pevný hliníkový profil
- Vysoká nosnost
- Aretační kolečka s lehkým chodem



SYSTÉMOVÝ PŘEPRAVNÍ VOZÍK VE FORMÁTU PALETY

	Vnější rozměry D x Š x V (cm)	Katalog. číslo	Výbava	Cena/ks na paletě
1	130 x106 x135	EG SW 134 1208 U	4x police	39 009,95 Kč
2	130 x106 x135	EG SW 134 1208-6412	6x police, 24x EG 64/12	58 060,75 Kč
3	130 x106 x135	EG SW 134 1208-6417	5x police, 20x EG 64/17	53 003,45 Kč
4	130 x106 x135	EG SW 134 1208-6422	4x police, 16x EG 64/22	47 700,65 Kč
5	130 x126 x135	EG SW 134 1210 U	4x police	39 500,95 Kč
6	130 x126 x135	EG SW 134 1210-6412	6x police, 30x EG 64/12	59 681,05 Kč
7	130 x126 x135	EG SW 134 1210-6417	5x police, 25x EG 64/17	54 550,10 Kč
8	130 x126 x135	EG SW 134 1210-6422	4x police, 20x EG 64/22	49 149,10 Kč

ESD PRODUKTY

Zabezpečený před nábojem





ESD EURO PŘEPRAVKY

K DODÁNÍ OD JEDNOHO KUSU
žádný minimální odběr.

PŘEPRAVA ZDARMA
od objednávky v hodnotě 250 € netto



PŘIPRAVENO
K ODESLÁNÍ
během **24** hodin **



Antistatické na míru

ESD euro přepravka AUER Packaging je vyrobena z elektricky vodivého plastu a je tak vhodná obzvláště pro bezpečné skladování a přepravu elektronického zboží.

- Elektricky vodivý materiál
- Všechny běžné euro formáty
- Stohovatelné i s víkem
- Obzvláště robustní

ESD EURO PŘEPRAVKY

RAL 9017

Vnější rozměry D x Š x V (cm)	Katalog. číslo	Cena při kusovém odběru	Počet kusů na paletě	Cena/ks na paletě
20 x 15 x 12,0	ESD EG 21512 HG	70,70 Kč	760	54,50 Kč
30 x 20 x 12,0	ESD EG 32/12 HG	98,20 Kč	380	75,61 Kč
30 x 20 x 17,0	ESD EG 32/17 HG	120,54 Kč	260	92,55 Kč
40 x 30 x 7,5	ESD EG 43/75 HG	124,22 Kč	330	95,50 Kč
40 x 30 x 12,0	ESD EG 43/12 HG	160,80 Kč	190	123,73 Kč
40 x 30 x 17,0	ESD EG 43/17 HG	192,96 Kč	130	148,28 Kč
40 x 30 x 22,0	ESD EG 43/22 HG	225,37 Kč	140	173,32 Kč
40 x 30 x 27,0	ESD EG 43/27 HG	265,14 Kč	80	203,77 Kč
40 x 30 x 32,0	ESD EG 43/32 HG	295,09 Kč	70	227,09 Kč
60 x 40 x 7,5	ESD EG 64/75 HG	219,48 Kč	165	168,90 Kč
60 x 40 x 12,0	ESD EG 64/12 HG	275,45 Kč	95	211,87 Kč
60 x 40 x 17,0	ESD EG 64/17 HG	334,62 Kč	65	257,53 Kč
60 x 40 x 22,0	ESD EG 64/22 HG	377,09 Kč	50	289,94 Kč
60 x 40 x 27,0	ESD EG 64/27 HG	445,83 Kč	40	342,96 Kč
60 x 40 x 32,0	ESD EG 64/32 HG	441,16 Kč	45	339,28 Kč
60 x 40 x 42,0	ESD EG 64/42 HG	597,55 Kč	25	459,58 Kč
80 x 60 x 12,0	ESD EG 86/12 HG	691,82 Kč	34	532,24 Kč
80 x 60 x 22,0	ESD EG 86/22 HG	884,29 Kč	20	680,04 Kč
80 x 60 x 32,0	ESD EG 86/32 HG	1 107,94 Kč	12	852,38 Kč
80 x 60 x 42,0	ESD EG 86/42 HG	1 228,97 Kč	14	945,42 Kč
80 x 60 x 52,0	ESD EG 86/52 HG	1 467,35 Kč	12	1 128,81 Kč



***) Pouze u objednávek přes internetový obchod. Expedici provádíme pouze v pracovní dny, pokud je dané zboží na skladě.
Dostupnost a aktuální časy expedice naleznete v internetovém obchodě.

ESD EURO PŘEPRAVKY VČETNĚ VÍKA S PANTY



K DODÁNÍ OD JEDNOHO KUSU
žádný minimální odběr.

PŘEPRAVA ZDARMA
od objednávky v hodnotě 250 € netto



Ochrana ze všech stran

ESD euro přepravky s víkem s panty AUER Packaging poskytují obsahu další ochranu. Víko i panty jsou vyrobeny ze stejného antistatického materiálu jako přepravky. Zabraňuje se tak elektrostatickým nábojům, a již existující jsou spolehlivě sváděny.

- Elektricky vodivý materiál
- Všechny běžné euro formáty
- Stohovatelné
- Pevné panty

ESD EURO PŘEPRAVKY VČETNĚ VÍKA S PANTY

RAL 9017

Vnější rozměry D x Š x V (cm)	Katalog. číslo	Cena při kusovém odběru	Počet kusů na paletě	Cena/ks na paletě
20 x 15 x 13,5	ESD ED 21512 HG	182,90 Kč	640	140,67 Kč
30 x 20 x 13,5	ESD ED 32/12 HG	187,81 Kč	320	144,60 Kč
30 x 20 x 18,5	ESD ED 32/17 HG	210,15 Kč	240	161,54 Kč
40 x 30 x 9,0	ESD ED 43/75 HG	350,82 Kč	270	269,80 Kč
40 x 30 x 13,5	ESD ED 43/12 HG	380,77 Kč	160	292,88 Kč
40 x 30 x 18,5	ESD ED 43/17 HG	398,69 Kč	120	306,63 Kč
40 x 30 x 23,5	ESD ED 43/22 HG	414,65 Kč	90	318,90 Kč
40 x 30 x 28,5	ESD ED 43/27 HG	434,29 Kč	70	334,13 Kč
40 x 30 x 33,5	ESD ED 43/32 HG	456,14 Kč	60	350,82 Kč
60 x 40 x 9,0	ESD ED 64/75 HG	531,75 Kč	130	409,00 Kč
60 x 40 x 13,5	ESD ED 64/12 HG	549,18 Kč	85	422,51 Kč
60 x 40 x 18,5	ESD ED 64/17 HG	566,12 Kč	60	435,52 Kč
60 x 40 x 23,5	ESD ED 64/22 HG	588,46 Kč	45	452,70 Kč
60 x 40 x 28,5	ESD ED 64/27 HG	651,31 Kč	35	501,07 Kč
60 x 40 x 33,5	ESD ED 64/32 HG	677,83 Kč	30	521,44 Kč
60 x 40 x 43,5	ESD ED 64/42 HG	794,93 Kč	25	611,54 Kč
80 x 60 x 14,0	ESD ED 86/12 HG	1 559,17 Kč	34	1 199,27 Kč
80 x 60 x 23,5	ESD ED 86/22 HG	1 683,88 Kč	18	1 295,26 Kč
80 x 60 x 33,5	ESD ED 86/32 HG	1 795,59 Kč	12	1 381,18 Kč
80 x 60 x 43,5	ESD ED 86/42 HG	1 899,19 Kč	10	1 460,97 Kč
80 x 60 x 54,0	ESD ED 86/52 HG	2 134,87 Kč	8	1 642,15 Kč



***) Pouze u objednávek přes internetový obchod. Expedici provádíme pouze v pracovní dny, pokud je dané zboží na skladě. Dostupnost a aktuální časy expedice naleznete v internetovém obchodě.

ESD SKLADOVÉ OTEVŘENÉ PŘEPRVKY SK

PŘIPRAVENO
K ODESLÁNÍ
během **24 hodin** **

K DODÁNÍ OD JEDNOHO KUSU
žádný minimální odběr.

PŘEPRAVA ZDARMA
od objednávky v hodnotě 250 € netto

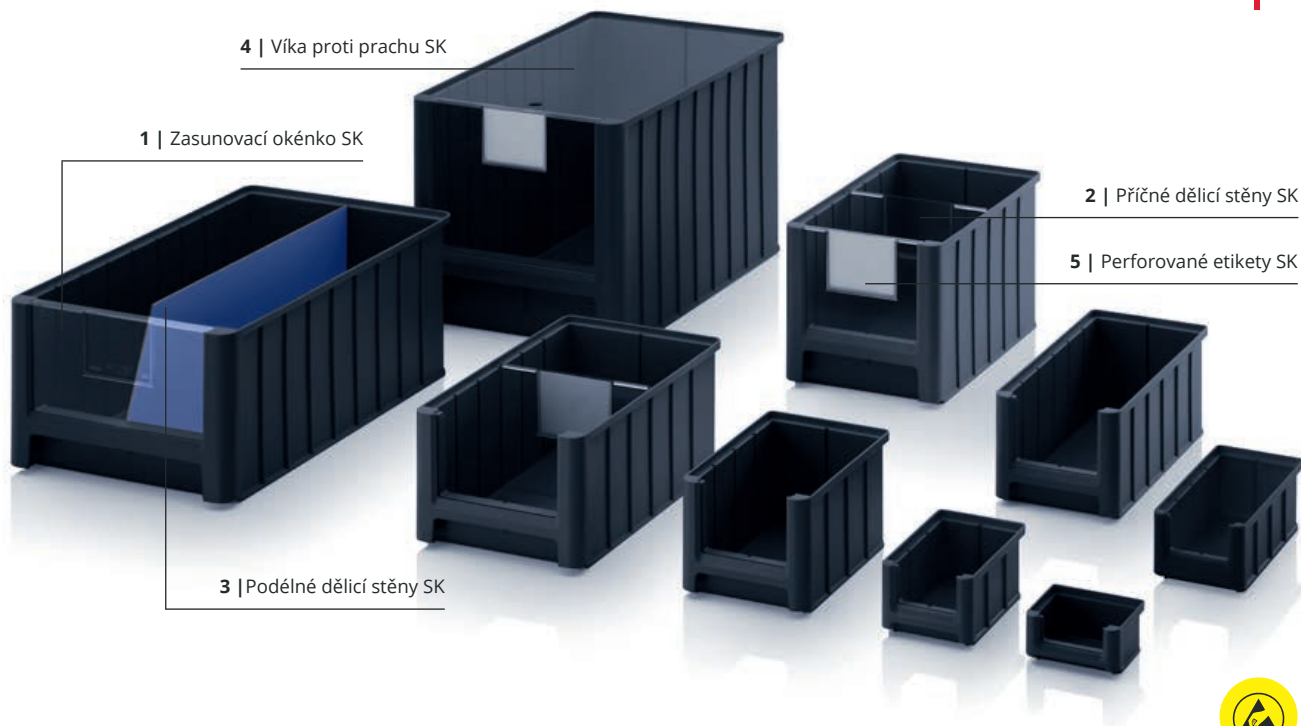

Antistatická funkčnost

ESD skladová otevřená přepravka SK AUER Packaging se vyznačuje maximální flexibilitou a funkcí. Podle různého druhu použití může být rozdělena a opatřena průhledovým okénkem. Jako elektricky vodivá otevřená skladová přepravka je optimalizována pro skladování elektronických komponent.

- Elektricky vodivý materiál
- Velmi stabilní provedení
- Dostatek místa pro obsah
- Stohovatelné

ESD SKLADOVÉ OTEVŘENÉ PŘEPRVKY SK

RAL 9017

Vnější rozměry D x Š x V (cm)	Katalog. číslo	Pohledový/odběrní otvor Š x V (cm)	Cena při kusovém odběru	Počet kusů na paletě	Cena/ks na paletě
8,5 x 10,2 x 5,0	ESD SK 1	6,8 x 2,7	56,96 Kč	6150	43,94 Kč
16,0 x 10,2 x 7,5	ESD SK 2	6,8 x 4,1	68,74 Kč	2000	53,03 Kč
22,0 x 10,2 x 7,5	ESD SK 2L	6,8 x 4,1	74,14 Kč	1240	57,20 Kč
22,5 x 15,0 x 12,5	ESD SK 3	10,2 x 7,6	96,24 Kč	576	73,90 Kč
32,5 x 15,0 x 12,5	ESD SK 3L	10,2 x 7,6	112,93 Kč	378	86,91 Kč
35,0 x 21,0 x 15,0	ESD SK 4	15,2 x 9,2	148,77 Kč	210	114,40 Kč
35,0 x 21,0 x 20,0	ESD SK 4H	15,2 x 12,6	173,57 Kč	154	133,55 Kč
50,0 x 31,0 x 20,0	ESD SK 5	24,0 x 12,6	262,44 Kč	77	201,80 Kč
50,0 x 31,0 x 30,0	ESD SK 5H	24,0 x 19,5	343,45 Kč	49	264,16 Kč



***) Pouze u objednávek přes internetový obchod. Expedici provádíme pouze v pracovní dny, pokud je dané zboží na skladě. Dostupnost a aktuální časy expedice naleznete v internetovém obchodě.

1 | ZASUNOVACÍ OKÉNKO SK

Průhledná

Katalog. číslo	vhodné pro	Cena při kusovém odběru	Počet kusů na paletě	Cena/ks na paletě
ES 1	SK 1	7,61 Kč	73600	5,89 Kč
ES 2	SK 2, SK 2L	8,35 Kč	37760	6,38 Kč
ES 3	SK 3, SK 3L	9,82 Kč	14400	7,61 Kč
ES 4	SK 4	17,19 Kč	7680	13,26 Kč
ES 4H	SK 4H	17,68 Kč	8400	13,50 Kč
ES 5	SK 5	35,35 Kč	3840	27,25 Kč
ES 5H	SK 5H	39,28 Kč	3360	30,20 Kč



- Chrání před poškozením a znečištěním
- S polem pro štítek
- Z průhledného plastu

2 | PŘÍČNÉ DĚLICÍ STĚNY SK

Průhledná

Katalog. číslo	vhodné pro	Cena při kusovém odběru	Počet kusů na paletě	Cena/ks na paletě
QT 2	SK 2, SK 2L	8,84 Kč	23040	6,63 Kč
QT 3	SK 3, SK 3L	11,54 Kč	7680	8,84 Kč
QT 4	SK 4	17,92 Kč	6000	13,75 Kč
QT 4H	SK 4H	22,34 Kč	5040	17,19 Kč
QT 5	SK 5	38,79 Kč	3600	29,95 Kč
QT 5H	SK 5H	56,22 Kč	1920	43,21 Kč



- S polem pro štítek
- Z průhledného plastu
- Přestavitelné v 50mm krocích
- Pevné držení

3 | PODÉLNÉ DĚLICÍ STĚNY SK

RAL 5015

Katalog. číslo	vhodné pro	Cena při kusovém odběru	Počet kusů na paletě	Cena/ks na paletě
LT 2	SK 2	56,71 Kč	1000	43,70 Kč
LT 2L	SK 2L	63,34 Kč	1000	48,85 Kč
LT 3	SK 3	80,77 Kč	1000	62,11 Kč
LT 3L	SK 3L	99,92 Kč	1000	76,84 Kč
LT 4	SK 4	138,22 Kč	1000	106,30 Kč
LT 4H	SK 4H	180,69 Kč	1000	138,95 Kč
LT 5	SK 5	227,09 Kč	1000	174,80 Kč
LT 5H	SK 5H	315,71 Kč	1000	242,80 Kč

- Pro rozdělení v podélném směru
- Lepší přehled
- Z modře lakovaného plastu

4 | VÍKA PROTI PRACHU SK

Průhledná

Katalog. číslo	vhodné pro	Cena při kusovém odběru	Počet kusů na paletě	Cena/ks na paletě
SD 1	SK 1	47,14 Kč	1000	36,33 Kč
SD 2	SK 2	54,26 Kč	1000	41,74 Kč
SD 2L	SK 2L	66,29 Kč	1000	51,06 Kč
SD 3	SK 3	80,77 Kč	1000	62,11 Kč
SD 3L	SK 3L	85,43 Kč	1000	65,79 Kč
SD 4	SK 4, SK 4H	92,55 Kč	1000	71,20 Kč
SD 5	SK 5, SK 5H	115,63 Kč	1000	88,87 Kč



- Chrání před poškozením a znečištěním
- S otvorem pro uchopení ke snadnému vyjmutí
- Z čirého plexiskla

5 | PERFOROVANÉ ETIKETY SK

RAL 9016

Katalog. číslo	vhodné pro	Počet etiket na balení	1 – 9 za kus	od 10 za kus
PE SK 1	SK 1	900	673,90 Kč	518,99 Kč
PE SK 2	SK 2, SK 2L	450	673,90 Kč	518,99 Kč
PE SK 3	SK 3, SK 3L	150	673,90 Kč	518,99 Kč
PE SK 4	SK 4, SK 4H	150	673,90 Kč	518,99 Kč
PE SK 5	SK 5, SK 5H	150	673,90 Kč	518,99 Kč

- Perforované etikety
- 140 g/m²
- Vhodné pro inkoustový i laserový tisk

ESD REGÁLOVÉ A SKLADOVÉ PŘEPRAVKY

K DODÁNÍ OD JEDNOHO KUSU
žádný minimální odběr.

PŘEPRAVA ZDARMA
od objednávky v hodnotě 250 € netto

PŘIPRAVENO
K ODESLÁNÍ
během **24** hodin **

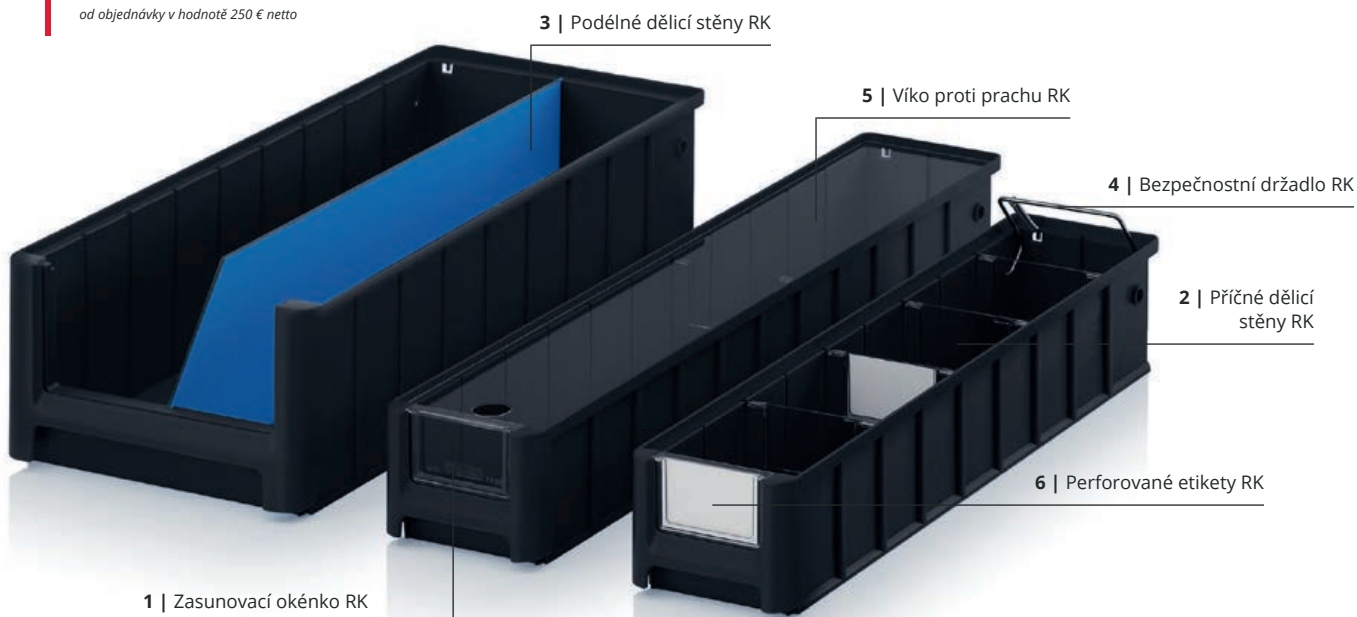

Antistatické pomůcky pro drobné díly

ESD regálové a skladové přepravy AUER Packaging lze optimálně vkládat do systémových přepravních podvozků AUER a lze je objednat pro hloubku regálu 30 cm až 60 cm. Dokonalý přehled zajišťují navíc okénka, příčné a podélné dělicí stěny, víka proti prachu a etikety. Jako elektricky vodivá přepravka je nejvhodnější pro skladování elektronických komponent.

- Elektricky vodivý materiál
- Velmi stabilní provedení
- Široká paleta příslušenství
- Stohovatelné

ESD REGÁLOVÉ A SKLADOVÉ PŘEPRAVKY

RAL 9017

Vnější rozměry D x Š x V (cm)	Katalog. číslo	Pro hloubku regálu (cm)	Pohledový/odběrní otvor Š x V (cm)	Cena při kusovém odběru	Cena za paletu	Cena/ks na paletě
30 x 11,7 x 9	ESD RK 3109	30	7,6 x 4,7	61,62 Kč	832	47,38 Kč
30 x 15,6 x 9	ESD RK 31509	30	10,7 x 4,7	68,49 Kč	624	52,78 Kč
30 x 23,4 x 9	ESD RK 3209	30	17,6 x 4,7	89,85 Kč	416	69,23 Kč
30 x 23,4 x 14	ESD RK 3214	30	17,6 x 8,7	110,97 Kč	256	85,43 Kč
40 x 11,7 x 9	ESD RK 4109	40	7,6 x 4,7	74,63 Kč	624	57,45 Kč
40 x 15,6 x 9	ESD RK 41509	40	10,7 x 4,7	84,70 Kč	468	65,06 Kč
40 x 23,4 x 9	ESD RK 4209	40	17,6 x 4,7	100,90 Kč	312	77,58 Kč
40 x 23,4 x 14	ESD RK 4214	40	17,6 x 8,7	130,85 Kč	192	100,66 Kč
50 x 11,7 x 9	ESD RK 5109	50	7,6 x 4,7	87,15 Kč	520	67,02 Kč
50 x 15,6 x 9	ESD RK 51509	50	10,7 x 4,7	99,67 Kč	364	76,60 Kč
50 x 23,4 x 9	ESD RK 5209	50	17,6 x 4,7	122,01 Kč	260	93,78 Kč
50 x 23,4 x 14	ESD RK 5214	50	17,6 x 8,7	163,99 Kč	160	126,19 Kč
60 x 11,7 x 9	ESD RK 6109	60	7,6 x 4,7	102,37 Kč	416	78,56 Kč
60 x 15,6 x 9	ESD RK 61509	60	10,7 x 4,7	119,56 Kč	312	91,82 Kč
60 x 23,4 x 9	ESD RK 6209	60	17,6 x 4,7	146,56 Kč	208	112,68 Kč
60 x 23,4 x 14	ESD RK 6214	60	17,6 x 8,7	188,05 Kč	128	144,60 Kč



***) Pouze u objednávek přes internetový obchod. Expedici provádíme pouze v pracovní dny, pokud je dané zboží na skladě. Dostupnost a aktuální časy expedice naleznete v internetovém obchodě.

PŘÍSLUŠENSTVÍ REGÁLOVÉ A SKLADOVÉ PŘEPRAVKY

1 | ZASUNOVACÍ OKÉNKO RK

Průhledná

Katalog. číslo	vhodné pro	Cena při kusovém odběru	Počet kusů na paletě	Cena/ks na paletě
ES 109	RK 3109, RK 4109, RK 5109, RK 6109	10,56 Kč	34560	8,10 Kč
ES 1509	RK 31509, RK 41509, RK 51509, RK 61509	8,10 Kč	19200	6,14 Kč
ES 209	RK 3209, RK 4209, RK 5209, RK 6209	11,78 Kč	14400	9,08 Kč
ES 214	RK 3214, RK 4214, RK 5214, RK 6214	14,98 Kč	7200	11,54 Kč

- Chrání před poškozením a znečištěním
- S polem pro štítek
- Z průhledného plastu

2 | PŘÍČNÉ DĚLICÍ STĚNY RK

Průhledná

Katalog. číslo	vhodné pro	Cena při kusovém odběru	Počet kusů na paletě	Cena/ks na paletě
QT 109	RK 3109, RK 4109, RK 5109, RK 6109	11,54 Kč	21600	8,84 Kč
QT 1509	RK 31509, RK 41509, RK 51509, RK 61509	13,75 Kč	15360	10,56 Kč
QT 209	RK 3209, RK 4209, RK 5209, RK 6209	14,98 Kč	8640	11,54 Kč
QT 214	RK 3214, RK 4214, RK 5214, RK 6214	20,13 Kč	6480	15,47 Kč

- S polem pro štítek
- Z průhledného plastu
- Přestavitelné v 50mm krocích
- Pevné držení

3 | PODÉLNÉ DĚLICÍ STĚNY RK

RAL 5015

Katalog. číslo	vhodné pro	Cena při kusovém odběru	Počet kusů na paletě	Cena/ks na paletě
LT 309	RK 3109, RK 31509, RK 3209	84,45 Kč	1000	65,06 Kč
LT 314	RK 3214	108,51 Kč	1000	83,47 Kč
LT 409	RK 4109, RK 41509, RK 4209	112,19 Kč	1000	86,42 Kč
LT 414	RK 4214	144,85 Kč	1000	111,46 Kč
LT 509	RK 5109, RK 51509, RK 5209	140,43 Kč	1000	108,02 Kč
LT 514	RK 5214	181,67 Kč	1000	139,69 Kč
LT 609	RK 6109, RK 61509, RK 6209	168,17 Kč	1000	129,38 Kč
LT 614	RK 6214	218,00 Kč	1000	167,68 Kč

- Pro rozdělení v podélném směru
- Lepší přehled
- Z modře lakovaného plastu

4 | BEZPEČNOSTNÍ DRŽADLO RK

Katalog. číslo	vhodné pro	Cena při kusovém odběru	Počet kusů na paletě	Cena/ks na paletě
SB 117	RK 3109, RK 4109, RK 5109, RK 6109	48,36 Kč	500	37,32 Kč
SB 156	RK 31509, RK 41509, RK 51509, RK 61509	48,61 Kč	500	37,56 Kč
SB 234	RK 3209, RK 4209, RK 5209, RK 6209, RK 3214, RK 4214, RK 5214, RK 6214	49,35 Kč	500	38,05 Kč

- Drží boxy v šikmé poloze
- Slouží jako držadlo
- Pozinkovaná ocel
- Třmen se automaticky sklopí při stohování a zasouvání do regálu

5 | VÍKO PROTI PRACHU RK

Průhledná

Katalog. číslo	vhodné pro	Cena při kusovém odběru	Počet kusů na paletě	Cena/ks na paletě
SD 3117	RK 3109	51,06 Kč	500	39,28 Kč
SD 3156	RK 31509	58,67 Kč	500	45,17 Kč
SD 3234	RK 3209, RK 3214	72,18 Kč	500	55,48 Kč
SD 4117	RK 4109	58,67 Kč	500	45,17 Kč
SD 4156	RK 41509	66,78 Kč	500	51,31 Kč
SD 4234	RK 4209, RK 4214	87,89 Kč	500	67,51 Kč
SD 5117	RK 5109	64,08 Kč	500	49,35 Kč
SD 5156	RK 51509	77,33 Kč	500	59,41 Kč
SD 5234	RK 5209, RK 5214	100,90 Kč	500	77,58 Kč
SD 6117	RK 6109	72,18 Kč	500	55,48 Kč
SD 6156	RK 61509	87,89 Kč	500	67,51 Kč
SD 6234	RK 6209, RK 6214	116,86 Kč	500	89,85 Kč

- Chrání před poškozením a znečištěním
- S otvorem pro uchopení ke snadnému vyjmutí
- Z čirého plexiskla

6 | PERFOROVANÉ ETIKETY RK

RAL 9016

Katalog. číslo	vhodné pro	Počet etiket na balení	1 – 9 za kus	od 10 za kus
QT PE 109	QT 109	300	683,47 Kč	528,32 Kč
ES PE 109	ES 109	300	682,98 Kč	527,83 Kč
QT PE 1509	QT 1509	300	683,47 Kč	528,32 Kč
ES PE 1509	ES 1509	300	682,98 Kč	527,83 Kč
QT PE 209	QT 209	150	683,47 Kč	528,32 Kč
ES PE 209	ES 209	150	682,98 Kč	527,83 Kč
QT PE 214	QT 214	75	683,47 Kč	528,32 Kč
ES PE 214	ES 214	75	682,98 Kč	527,83 Kč

- Perforované etikety
- 140 g/m²
- Vhodné pro inkoustový i laserový tisk

ESD ZÁSUVKOVÝ KONTEJNER KOMPLETNÍ SYSTÉM

K DODÁNÍ OD JEDNOHO KUSU
žádný minimální odběr.

PŘEPRAVA ZDARMA
od objednávky v hodnotě 250 € netto

1 | ESD SB-S2+

2 | ESD SB-S1



Vždy po ruce

ESD zásuvkový kontejner AUER Packaging díky své robustní modulové konstrukci pojme velké množství dílů. Speciální, elektricky vodivý materiál spolehlivě chrání před elektrostatickým nábojem. Kompletní systém se skládá z přepravního podvozku a zásuvkového kontejneru, dvou držáků zásuvek a šesti zásuvek samotných.

- Elektricky vodivý materiál
- K dispozici jako jednotlivé komponenty
- 12 drážek pro zásuvky
- 2-12 zásuvek na kontejner

ESD ZÁSUVKOVÝ KONTEJNER KOMPLETNÍ SYSTÉM

RAL 9017

Katalog. číslo	Výbava	Cena při kusovém odběru	Počet kusů na paletě	Cena/ks na paletě
1 ESD SB.S2+	2 x ESD SB.42 vybaven: 2 x ESD SB.H, 2 x ESD W24-t, 2 x ESD W84-t, 2 x ESD W172-t, 1 x ESD SB.RO	6 884,56 Kč	15	5 295,93 Kč
2 ESD SB-S1	1 x ESD SB.42 vybaven: 1 x ESD SB.H, 1 x ESD W24-t, 1 x ESD W84-t, 1 x ESD W172-t	3 080,78 Kč	25	2 369,81 Kč



ESD ZÁSUVKOVÝ KONTEJNER JEDNOTLIVÉ KOMPONENTY



ESD ZÁSUVKOVÝ KONTEJNER

RAL 9017

	Vnější rozměry D x Š x V (cm)	Katalog. číslo	Popis	Cena při kusovém odběru	Počet kusů na paletě	Cena/ks na paletě
3	60,0 x 40,0 x 43,5	ESD SB.42	Zásuvkové kontejnery vč. víka se závěsem s otevřenou podélnou stranou	960,40 Kč	25	738,71 Kč



DRŽÁK ZÁSUVK

RAL 9017

	Vnější rozměry D x Š x V (cm)	Katalog. číslo	Popis	Cena při kusovém odběru	Počet kusů na paletě	Cena/ks na paletě
4	40,8 x 36,7 x 3,4	ESD SB.H	Držák zásuvek, max. 12 zásuvkových drážek	535,68 Kč	100	411,95 Kč



ESD PŘEPRAVNÍ PODVOZKY

RAL 9017

	Vnější rozměry D x Š (cm)	Katalog. číslo	Provedení Kolečka	Cena při kusovém odběru	Počet kusů na paletě	Cena/ks na paletě
	62 x 42	ESD RO 64.4	4 řiditelnými kolečky	981,75 Kč	84	755,16 Kč
5	62 x 42	ESD RO 64.4 FE	2 řiditelnými kolečky, 2 řiditelnými kolečky s brzdou	1 083,39 Kč	84	833,23 Kč
	82 x 62	ESD RO 86.4 HD	4 řiditelnými kolečky	2 223,49 Kč	26	1 710,40 Kč



ESD ZÁSUVKY

RAL 9017

	Vnější rozměry D x Š x V (cm)	Katalog. číslo	Popis	Cena při kusovém odběru	Počet kusů na paletě	Cena/ks na paletě
6	52,0 x 35,7 x 2,4	ESD W24-t	Zásuvka, až 12 zásuvek na kontejner	444,36 Kč	510	341,74 Kč
7	52,0 x 35,7 x 8,4	ESD W84-t	Zásuvka, až 4 zásuvek na kontejner	514,57 Kč	288	395,99 Kč
8	52,0 x 35,7 x 17,2	ESD W172-t	Zásuvka, až 2 zásuvky na kontejner	790,02 Kč	135	607,61 Kč



ESD SYSTÉMOVÉ PŘEPRAVNÍ PODVOZKY PRO REGÁLOVÉ PŘEPRAVKY



K DODÁNÍ OD JEDNOHO KUSU
žádný minimální odběr.

PŘEPRAVA ZDARMA
od objednávky v hodnotě 250 € netto



Pro optimální pracovní procesy

ESD systémový přepravní podvozek pro regálové boxy od firmy AUER Packaging se vyznačuje jednoduchou obsluhou. ESD regálové a skladové přepravky se jednoduše zavěsí do přesně k tomu uzpůsobeného systému hliníkových profilů. Tak je vše, co potřebujete pro svou práci vždy přehledně rozříděno a přesně tam, kde to potřebujete.

- Stabilní hliníkový profil
- Vysoká nosnost
- Aretovatelná kolečka s lehkým chodem



ESD SYSTÉMOVÉ PŘEPRAVNÍ PODVOZKY PRO REGÁLOVÉ PŘEPRAVKY BEZ VÝBAVY

RAL 9017

Rozměry Š x D x V (cm)	Katalog. číslo	Výbava	provedení	Cena/ks
1 112 x 65 x 135	ESD SR.L	bez výbavy (vhodné pro regálové přepravky s výškou 9 cm)	Jednostranné	15 411,26 Kč
2 112 x 65 x 135	ESD SR.L.214	bez výbavy (vhodné pro regálové přepravky s výškou 14 cm)	Jednostranné	15 411,26 Kč



ESD SYSTÉMOVÉ PŘEPRAVNÍ PODVOZKY PRO REGÁLOVÉ PŘEPRAVKY HLOUBKA REGÁLU 30 cm

RAL 9017

Rozměry Š x D x V (cm)	Katalog. číslo	Výbava	provedení	Cena/ks
3 112 x 65 x 135	ESD SR.L.3109	56 x ESD RK 3109 (30 x 11,7 x 9 cm)	Jednostranné	17 949,00 Kč
4 112 x 65 x 135	ESD SR.L.31509	42 x ESD RK 31509 (30 x 15,6 x 9 cm)	Jednostranné	17 378,21 Kč
5 112 x 65 x 135	ESD SR.L.3209	28 x ESD RK 3209 (30 x 23,4 x 9 cm)	Jednostranné	17 251,04 Kč
6 112 x 65 x 135	ESD SR.L.3214	20 x ESD RK 3214 (30 x 23,4 x 14 cm)	Jednostranné	16 837,86 Kč



ESD SYSTÉMOVÉ PŘEPRAVNÍ PODVOZKY PRO REGÁLOVÉ PŘEPRAVKY HLOUBKA REGÁLU 40 cm

RAL 9017

Rozměry Š x D x V (cm)	Katalog. číslo	Výbava	provedení	Cena/ks
3 112 x 65 x 135	ESD SR.L.4109	56 x ESD RK 4109 (40 x 11,7 x 9 cm)	Jednostranné	18 225,43 Kč
4 112 x 65 x 135	ESD SR.L.41509	42 x ESD RK 41509 (40 x 15,6 x 9 cm)	Jednostranné	17 665,69 Kč
5 112 x 65 x 135	ESD SR.L.4209	28 x ESD RK 4209 (40 x 23,4 x 9 cm)	Jednostranné	17 216,42 Kč
6 112 x 65 x 135	ESD SR.L.4214	20 x ESD RK 4214 (40 x 23,4 x 14 cm)	Jednostranné	16 994,25 Kč



ESD SYSTÉMOVÉ PŘEPRAVNÍ PODVOZKY PRO REGÁLOVÉ PŘEPRAVKY HLOUBKA REGÁLU 50 cm

RAL 9017

Rozměry Š x D x V (cm)	Katalog. číslo	Výbava	provedení	Cena/ks
3 112 x 65 x 135	ESD SR.L.5109	56 x ESD RK 5109 (50 x 11,7 x 9 cm)	Jednostranné	18 773,63 Kč
4 112 x 65 x 135	ESD SR.L.51509	42 x ESD RK 51509 (50 x 15,6 x 9 cm)	Jednostranné	18 136,07 Kč
5 112 x 65 x 135	ESD SR.L.5209	28 x ESD RK 5209 (50 x 23,4 x 9 cm)	Jednostranné	17 536,31 Kč
6 112 x 65 x 135	ESD SR.L.5214	20 x ESD RK 5214 (50 x 23,4 x 14 cm)	Jednostranné	17 259,88 Kč



ESD SYSTÉMOVÉ PŘEPRAVNÍ PODVOZKY PRO EURO PŘEPRAVKY 60 x 40 cm VÝŠKA 134 cm

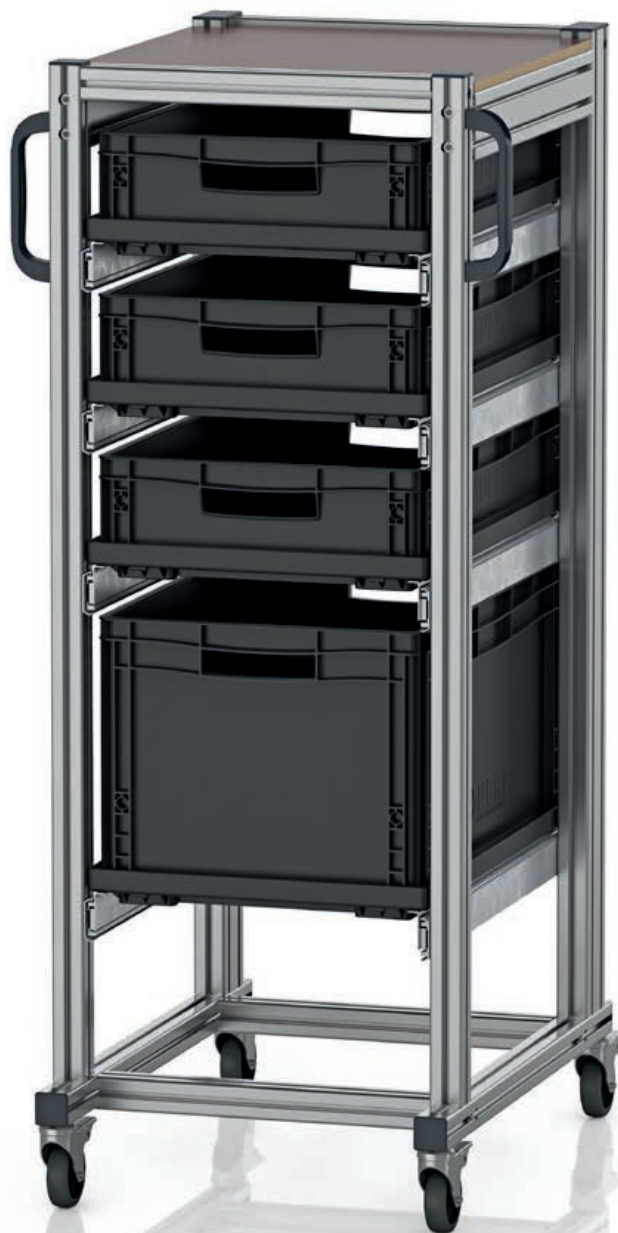

K DODÁNÍ OD JEDNOHO KUSU
žádný minimální odběr.

PŘEPRAVA ZDARMA
od objednávky v hodnotě 250 € netto

6



Mobilní pořádek

ESD systémový přepravní podvozek pro euro přepravky AUER Packaging je ideálním řešením, jestliže je na ESD citlivý obsah opakovaně potřebný na různých pracovištích. Veškeré součásti vč. koleček jsou vyrobeny z elektricky vodivého plastu, takže jsou zabezpečené před elektrostatickými náboji.

- Pevná konstrukce z hliníkových profilů
- Vysoká nosnost
- Aretační kolečka s lehkým chodem
- Jede lehce i naplněný



ESD SYSTÉMOVÉ PŘEPRAVNÍ PODVOZKY PRO EURO PŘEPRAVKY 60 x 40 cm VÝŠKA 134 cm

RAL 9017

	Vnější rozměry D x Š x V (cm)	Katalog. číslo	provedení	Výbava	Cena při kusovém odběru
1	72 x50 x135	ESD SE 134 64 U.2	Jednostranné	5 x maximální výsuv	22 476,26 Kč
2	72 x50 x135	ESD SE 134 6475.2	Jednostranné	6 x maximální výsuv, 6 x ESD EG 64/75 HG	25 041,00 Kč
3	72 x50 x135	ESD SE 134 6412.2	Jednostranné	5 x maximální výsuv, 5 x ESD EG 64/12 HG	23 639,44 Kč
4	72 x50 x135	ESD SE 134 6417.2	Jednostranné	4 x maximální výsuv, 4 x ESD EG 64/17 HG	22 183,13 Kč
5	72 x50 x135	ESD SE 134 6422.2	Jednostranné	3 x maximální výsuv, 3 x ESD EG 64/22 HG	20 599,91 Kč
6	72 x50 x135	ESD SE 134 6432.2	Jednostranné	4 x maximální výsuv, 3 x ESD EG 64/12 HG, 1 x ESD EG 64/32 HG	22 143,12 Kč
7	72 x50 x135	ESD SE 134 6442.2	Jednostranné	2 x maximální výsuv, 2 x ESD EG 64/42 HG	19 200,80 Kč



ESD SYSTÉMOVÉ PŘEPRAVNÍ PODVOZKY PRO EURO PŘEPRAVKY 60 x 40 cm VÝŠKA 200 cm

K DODÁNÍ OD JEDNOHO KUSU
žádný minimální odběr.

PŘEPRAVA ZDARMA
od objednávky v hodnotě 250 € netto



Pořádek na kolečkách ve formátu XL

Systémový přepravní vozík ESD na euro přepravky od společnosti AUER Packaging je ideálním řešením, jestliže je obsah citlivý na statickou elektřinu z obzvláště velkého počtu euro přepravek opakovaně zapotřebí na různých pracovištích. Všechny součásti včetně koleček jsou vyrobeny z elektricky vodivého plastu, a jsou proto chráněny před elektrostatickou elektřinou.

- Pevný hliníkový profil
- Vysoká nosnost
- Extra vysoké provedení
- Aretační kolečka s lehkým chodem
- Jede lehce i naplněný



ESD SYSTÉMOVÉ PŘEPRAVNÍ PODVOZKY PRO EURO PŘEPRAVKY 60 x 40 cm VÝŠKA 200 cm

RAL 9017

	Vnější rozměry D x Š x V (cm)	Katalog. číslo	provedení	Výbava	Cena při kusovém odběru
1	72 x 50 x 201	ESD SE 200 64 U.2	Jednostranné	6 x maximální výsuv	24 721,85 Kč
2	72 x 50 x 201	ESD SE 200 6475.2	Jednostranné	12 x maximální výsuv, 12 x ESD EG 64/75 HG	35 352,00 Kč
3	72 x 50 x 201	ESD SE 200 6412.2	Jednostranné	9 x maximální výsuv, 9 x ESD EG 64/12 HG	30 982,10 Kč
4	72 x 50 x 201	ESD SE 200 6417.2	Jednostranné	7 x maximální výsuv, 7 x ESD EG 64/17 HG	28 011,55 Kč
5	72 x 50 x 201	ESD SE 200 6422.2	Jednostranné	6 x maximální výsuv, 6 x ESD EG 64/22 HG	26 514,00 Kč
6	72 x 50 x 201	ESD SE 200 643212.2	Jednostranné	7 x maximální výsuv, 2 x ESD EG 64/32 HG, 5 x ESD EG 64/12 HG	27 987,00 Kč
7	72 x 50 x 201	ESD SE 200 644232.2	Jednostranné	4 x maximální výsuv, 2 x ESD EG 64/42 HG, 2 x ESD EG 64/32 HG	23 528,23 Kč



ESD SYSTÉMOVÉ PŘEPRAVNÍ PODVOZKY PRO EURO PŘEPRAVKY 80 x 60 cm VÝŠKA 134 cm

K DODÁNÍ OD JEDNOHO KUSU
žádný minimální odběr.

PŘEPRAVA ZDARMA
od objednávky v hodnotě 250 € netto



Velkokapacitní pořádek na kolečkách

Systémový přepravní vozík ESD na euro přepravky od společnosti AUER Packaging je ideálním řešením, jestliže je obsah citlivý na statickou elektřinu z velkoobjemových euro přepravek opakovaně zapotřebí na různých pracovištích. Všechny součásti včetně koleček jsou vyrobeny z elektricky vodivého plastu, a jsou proto chráněny před elektrostatickou elektřinou.

- Pevný hliníkový profil
- Vysoká nosnost
- Pro přepravky se základními rozměry 80 × 60 cm
- Aretační kolečka s lehkým chodem
- Jede lehce i naplněný



ESD SYSTÉMOVÉ PŘEPRAVNÍ PODVOZKY PRO EURO PŘEPRAVKY 80 x 60 cm VÝŠKA 134 cm

RAL 9017

	Vnější rozměry D x Š x V (cm)	Katalog. číslo	provedení	Výbava	Cena při kusovém odběru
1	70 x 94 x 135	ESD SE 134 86 U	Jednostranné	5 x maximální výsuv	29 018,10 Kč
2	70 x 94 x 135	ESD SE 134 8612	Jednostranné	5 x maximální výsuv, 5 x ESD EG 86/12 HG	31 865,90 Kč
3	70 x 94 x 135	ESD SE 134 8622	Jednostranné	3 x maximální výsuv, 3 x ESD EG 86/22 HG	27 446,90 Kč
4	70 x 94 x 135	ESD SE 134 8642	Jednostranné	2 x maximální výsuv, 2 x ESD EG 86/42 HG	25 482,90 Kč
5	70 x 94 x 135	ESD SE 134 863212	Jednostranné	4 x maximální výsuv, 1 x ESD EG 86/32 HG, 3 x ESD EG 86/12 HG	29 705,50 Kč



ESD SYSTÉMOVÉ PŘEPRAVNÍ PODVOZKY PRO EURO PŘEPRAVKY 80 x 60 cm VÝŠKA 200 cm

K DODÁNÍ OD JEDNOHO KUSU
žádný minimální odběr.

PŘEPRAVA ZDARMA
od objednávky v hodnotě 250 € netto



Pořádek na kolečkách – výška XXL a velkoobjemové přepravy

Systémový přepravní vozík ESD na euro přepravy od společnosti AUER Packaging je ideálním řešením, jestliže je obsah citlivý na statickou elektřinu z obzvláště velkého počtu velkokapacitních euro přepravek opakovaně zapotřebí na různých pracovištích. Všechny součásti včetně koleček jsou vyrobeny z elektricky vodivého plastu, a jsou proto chráněny před elektrostatickou elektřinou.

- Pevný hliníkový profil
- Vysoká nosnost
- Maximální užitečný objem
- Aretační kolečka s lehkým chodem
- Jede lehce i naplněný



ESD SYSTÉMOVÉ PŘEPRAVNÍ PODVOZKY PRO EURO PŘEPRAVKY 80 x 60 cm VÝŠKA 200 cm

RAL 9017

	Vnější rozměry D x Š x V (cm)	Katalog. číslo	provedení	Výbava	Cena při kusovém odběru
1	70 x94 x200	ESD SE 200 86 U	Jednostranné	6 x maximální výsuv	31 644,95 Kč
2	70 x94 x200	ESD SE 200 8612	Jednostranné	9 x maximální výsuv, 9 x ESD EG 86/12 HG	42 054,15 Kč
3	70 x94 x200	ESD SE 200 8622	Jednostranné	6 x maximální výsuv, 6 x ESD EG 86/22 HG	35 597,50 Kč
4	70 x94 x200	ESD SE 200 863212	Jednostranné	7 x maximální výsuv, 5 x ESD 86/12 HG, 2 x ESD 86/32 HG	37 708,80 Kč
5	70 x94 x200	ESD SE 200 864232	Jednostranné	4 x maximální výsuv, 2 x ESD EG 86/42 HG, 2 x ESD EG 86/32 HG	31 350,35 Kč



ESD SKLÁDACÍ PŘEPRVKY

K DODÁNÍ OD JEDNOHO KUSU
žádný minimální odběr.

PŘEPRAVA ZDARMA
od objednávky v hodnotě 250 € netto



Takhle to jde antistaticky

Objem ESD skládací přepravky AUER Packaging je možné několika málo pohyby rukou zmenšit až o 82 %. Navíc je tato přepravka mimořádně lehká, pevná a stohovatelná. Elektricky vodivý materiál spolehlivě chrání citlivé elektronické komponenty před elektrickým nábojem.

- Elektricky vodivý materiál
- Bezpečné a rychlé skládání
- Zmenšení objemu až o 82 %
- Lze plombovat s víkem



ESD SKLÁDACÍ PŘEPRAVKY BEZ VÍKA

RAL 9017

Vnější rozměry D x Š x V (cm)	Katalog. číslo	Cena při kusovém odběru	Počet kusů na paletě	Cena/ks na paletě
40 x 30 x 22,0	ESD FB 43/22	446,07 Kč	280	343,21 Kč
40 x 30 x 27,0	ESD FB 43/27	489,77 Kč	220	376,84 Kč
40 x 30 x 32,0	ESD FB 43/32	517,02 Kč	220	397,71 Kč
60 x 40 x 22,0	ESD FB 64/22	598,28 Kč	140	460,31 Kč
60 x 40 x 27,0	ESD FB 64/27	638,05 Kč	140	490,75 Kč
60 x 40 x 32,0	ESD FB 64/32	676,35 Kč	140	520,21 Kč
60 x 40 x 42,0	ESD FB 64/42	821,69 Kč	110	632,16 Kč
80 x 60 x 44,5	ESD FB 86/445	1 416,54 Kč	40	1 089,77 Kč



ESD SKLÁDACÍ PŘEPRAVKY S VÍKEM

RAL 9017

Vnější rozměry D x Š x V (cm)	Katalog. číslo	Cena při kusovém odběru	Počet kusů na paletě	Cena/ks na paletě
40 x 30 x 22,0	ESD FBD 43/22	528,07 Kč	280	406,06 Kč
40 x 30 x 27,0	ESD FBD 43/27	571,77 Kč	220	439,69 Kč
40 x 30 x 32,0	ESD FBD 43/32	598,77 Kč	220	460,56 Kč
60 x 40 x 22,0	ESD FBD 64/22	733,80 Kč	140	564,65 Kč
60 x 40 x 27,0	ESD FBD 64/27	773,57 Kč	140	595,09 Kč
60 x 40 x 32,0	ESD FBD 64/32	811,87 Kč	140	624,55 Kč
60 x 40 x 42,0	ESD FBD 64/42	947,63 Kč	110	728,89 Kč
80 x 60 x 44,5	ESD FBD 86/445	1 651,97 Kč	40	1 270,95 Kč



ESD SKLÁPĚCÍ VÍKA PRO SKLÁDACÍ PŘEPRAVKY

RAL 9017

vhodné pro základní rozměr	Katalog. číslo	Cena při kusovém odběru	Počet kusů na paletě	Cena/ks na paletě
40 x 30	ESD FB DE 43	84,94 Kč	800	65,30 Kč
60 x 40	ESD FB DE 64	142,14 Kč	440	109,25 Kč
80 x 60	ESD FB DE 86	283,06 Kč	75	217,76 Kč



NÁSTRČNÉ PLOMBY

RAL 9017

Katalog. číslo	Pevnost v tahu	Cena při kusovém odběru	Počet kusů na paletě	Cena/ks na paletě
PB	cca. 20 N	6,38 Kč	125000	4,91 Kč



NÁŠ TIP: TĚSNĚNÍ POMOCÍ NÁSTRČNÝCH PLOMB

Nástrčné plomby se používají pro utěsnění přepravních obalů. Pokud by došlo k otevření obalu, plomba se rozlomí, což naznačuje, že případně mohlo dojít k manipulaci s obsahem. Nástrčné plomby jsou vhodné pro vratné přepravky, IBC kontejnery a skládací přepravky.

ESD R-KLT PŘEPRAVKY

K DODÁNÍ OD JEDNOHO KUSU
žádný minimální odběr.

PŘEPRAVA ZDARMA
od objednávky v hodnotě 250 € netto

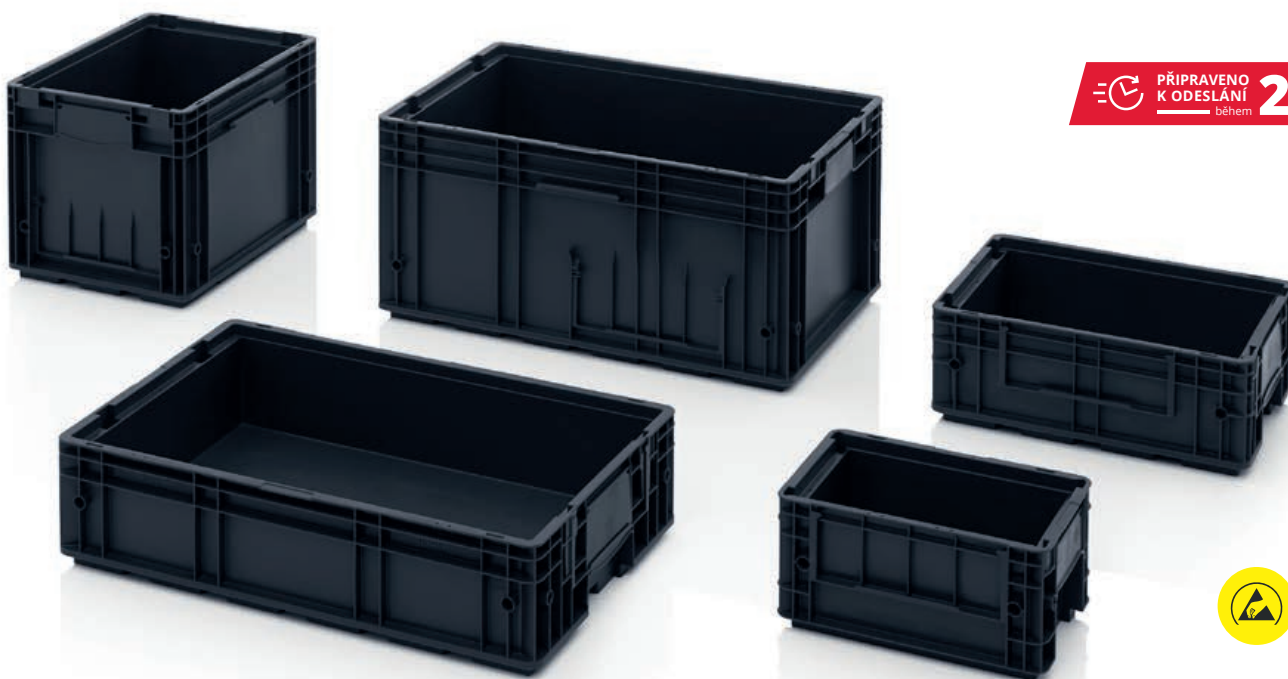

Lze bezproblémově přidat

ESD R-KLT přepravka AUER Packaging je dokonale uzpůsobena pro automatizované výrobní procesy a hodí se pro použití v různých fázích výroby. Citlivé elektronické komponenty lze díky elektricky vodivému plasty bez problémů skladovat a přepravovat.

- S kompozitním dnem
- Drážky integrované ve víku
- S plochou pro nalepení čárového kódu
- Tlumí hluk na dopravních linkách

ESD R-KLT PŘEPRAVKY S KOMPOZITNÍM DNEM

RAL 9017

Vnější rozměry D x Š x V (cm)	Katalog. číslo	Provedení dna	Cena při kusovém odběru	Počet kusů na paletě	Cena/ks na paletě
30 x 20 x 15	ESD R-KLT 3215	hladké, uzavřené	101,88 Kč	320	78,31 Kč
40 x 30 x 15	ESD R-KLT 4315	Plné dno, uzavřené	217,27 Kč	160	167,19 Kč
40 x 30 x 28	ESD R-KLT 4329	Plné dno, uzavřené	325,78 Kč	80	250,66 Kč
60 x 40 x 15	ESD R-KLT 6415	Plné dno, uzavřené	366,04 Kč	80	281,59 Kč
60 x 40 x 28	ESD R-KLT 6429	Plné dno, uzavřené	547,47 Kč	40	421,28 Kč



***) Pouze u objednávek přes internetový obchod. Expedici provádíme pouze v pracovní dny, pokud je dané zboží na skladě. Dostupnost a aktuální časy expedice naleznete v internetovém obchodě.

ESD RL-KLT PŘEPRAVKY

K DODÁNÍ OD JEDNOHO KUSU
žádný minimální odběr.

PŘEPRAVA ZDARMA
od objednávky v hodnotě 250 € netto



PŘIPRAVENO
K ODESLÁNÍ
během **24** hodin



Vše v pohybu

ESD RL-KLT přepravka AUER Packaging se vyznačuje hladkým dnem, a také otvory pro odtok vody podle směrnice VDA pro klasifikaci v BG 4.3 (výjimkou je RL-KLT 3147). Elektricky vodivý materiál přitom spolehlivě chrání citlivé elektronické komponenty před elektrostatickým nábojem.

- Hladké dno a vnitřní stěny
- Drážky integrované ve víku
- S plochou pro nalepení čárového kódu
- S otvory pro odtok vody

ESD RL-KLT PŘEPRAVKY S HLADKÝM DNEM A ODVODŇOVACÍMI OTVORY

RAL 9017

Vnější rozměry D x Š x V (cm)	Katalog. číslo	Provedení dna	Cena při kusovém odběru	Počet kusů na paletě	Cena/ks na paletě
30 x 20 x 14,7	ESD RL-KLT 3147	hladké, uzavřené	101,88 Kč	320	78,31 Kč
40 x 30 x 14,7	ESD RL-KLT 4147	Hladké, uzavřené otvory pro výtok vody	191,49 Kč	160	147,30 Kč
40 x 30 x 28,0	ESD RL-KLT 4280	Hladké, uzavřené otvory pro výtok vody	307,37 Kč	80	236,42 Kč
60 x 40 x 14,7	ESD RL-KLT 6147	Hladké, uzavřené otvory pro výtok vody	322,10 Kč	80	247,71 Kč
60 x 40 x 28,0	ESD RL-KLT 6280	Hladké, uzavřené otvory pro výtok vody	501,07 Kč	40	385,44 Kč



ESD MAXI KLT PŘEPRAVKA

RAL 9017

Vnější rozměry D x Š x V (cm)	Katalog. číslo	Provedení dna	Cena při kusovém odběru	Počet kusů na paletě	Cena/ks na paletě
80 x 60 x 22,0	ESD RL-KLT 8210 g	Hladké, uzavřené otvory pro výtok vody	828,56 Kč	20	637,32 Kč
120 x 40 x 14,7	ESD KLT 12415	zesílené, uzavřené	835,93 Kč	32	642,96 Kč



***) Pouze u objednávek přes internetový obchod. Expedici provádíme pouze v pracovní dny, pokud je dané zboží na skladě. Dostupnost a aktuální časy expedice naleznete v internetovém obchodě.

SKLÁDACÍ ESD KLT PŘEPRVKY

K DODÁNÍ OD JEDNOHO KUSU
žádný minimální odběr.

PŘEPRAVA ZDARMA
od objednávky v hodnotě 250 € netto

PŘIPRAVENO
K ODESLÁNÍ
během **24** hodin **



Antistatický spořič místa

Skládací ESD-KLT přepravka AUER Packaging je pravý multitalent: Spojuje přednosti řady KLT s prostorovou úsporností skládacích přepravek a je přitom uzpůsobena pro speciální požadavky na citlivé elektronické komponenty. Navíc lze objem přepravky zmenšit až o 70 %.

- S kompozitním dnem
- Bezpečné a rychlé skládání
- Drážky integrované ve víku
- S plochou pro nalepení čárového kódu

SKLÁDACÍ ESD KLT PŘEPRVKY

RAL 9017

Vnější rozměry D x Š x V (cm)	Katalog. číslo	Provedení dna	Cena při kusovém odběru	Počet kusů na paletě	Cena/ks na paletě
60 x 40 x 28	ESD F-KLT 6410	Plné dno, uzavřené	884,78 Kč	135	680,53 Kč



***) Pouze u objednávek přes internetový obchod. Expedici provádíme pouze v pracovní dny, pokud je dané zboží na skladě. Dostupnost a aktuální časy expedice naleznete v internetovém obchodě.

SKLÁDACÍ ESD BIG BOXY SE 4 DVÍŘKY



K DODÁNÍ OD JEDNOHO KUSU
žádný minimální odběr.

PŘEPRAVA ZDARMA
od objednávky v hodnotě 250 € netto

PŘIPRAVENO
K ODESLÁNÍ
během **24** hodin **



Antistatické ve velkém formátu

Ergonomii a pohodlnou manipulaci poskytuje skládací big box se 4 dvířky AUER Packaging: Čtyři do bočních stěn integrovaná dvířka umožňují rychlý a pohodlný přístup k obsahu. Při nepotřebě nebo zpětné přepravě lze vnější stěny prostorově úsporně sklopit dovnitř.

- Elektricky vodivý materiál
- Komfortní nakládání a skládání
- Volitelně s držákem etiket

SKLÁDACÍ ESD BIG BOXY SE 4 DVÍŘKY

RAL 9017

Vnější rozměry D x Š x V (cm)	Katalog. číslo	provedení	Cena při kusovém odběru	Kus/PJ	Cena/ks na PJ
120 x 80 x 100	ESD KLK 1208	4 nohy	15 478,04 Kč	5	11 906,26 Kč
120 x 80 x 100	ESD KLK 1208K	3 ližiny	16 005,62 Kč	5	12 312,07 Kč
120 x 80 x 110	ESD KLK 1208R	4 kolečka	16 914,21 Kč	5	13 011,01 Kč
120 x 100 x 100	ESD KLK 1210	4 nohy	15 904,72 Kč	5	12 234,49 Kč
120 x 100 x 100	ESD KLK 1210K	3 ližiny	16 431,81 Kč	5	12 639,81 Kč
120 x 100 x 110	ESD KLK 1210R	4 kolečka	17 340,89 Kč	5	13 339,24 Kč



***) Pouze u objednávek přes internetový obchod. Expedici provádíme pouze v pracovní dny, pokud je dané zboží na skladě. Dostupnost a aktuální časy expedice naleznete v internetovém obchodě.

ESD LEHKÉ PALETY

K DODÁNÍ OD JEDNOHO KUSU
žádný minimální odběr.

PŘEPRAVA ZDARMA
od objednávky v hodnotě 250 € netto

 PŘIPRAVENO
K ODESÁNÍ
během **24** hodin **

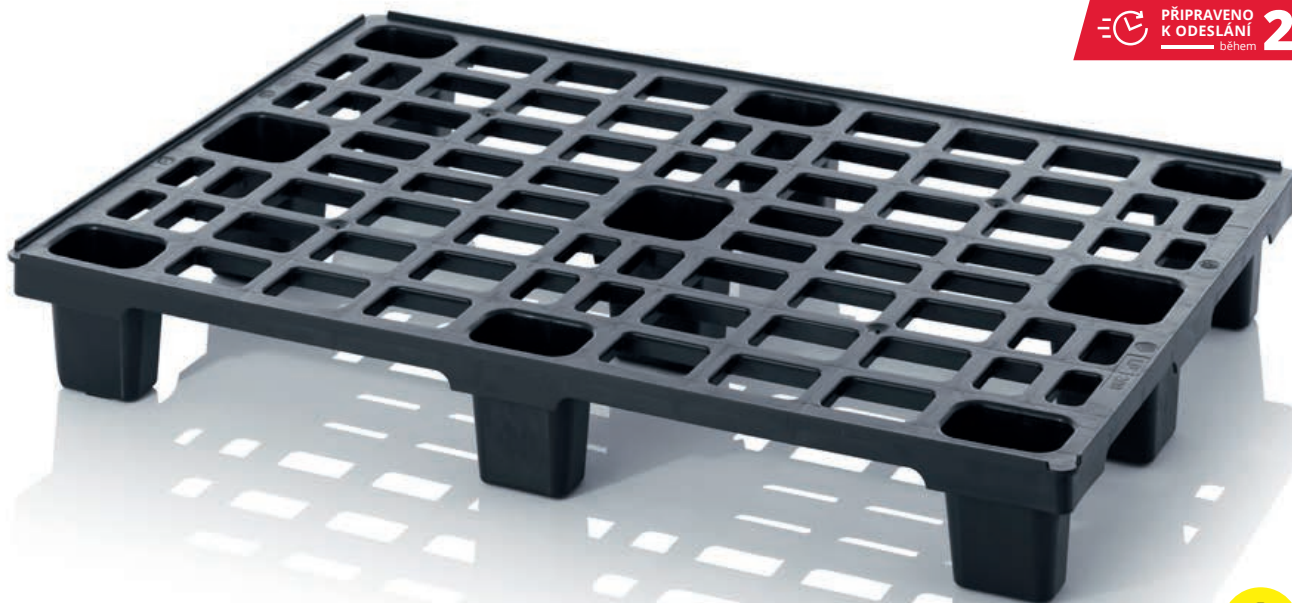

Antistatické lehké váhy

ESD lehká paleta AUER Packaging se vyznačuje obzvláště nízkou vlastní hmotností. Přesto přesvědčí svou vysokou zatížitelností a může být proto použita v oblasti celosvětového vývozu. V elektricky vodivé ESD verzi je zvláště vhodná pro skladování a přepravu elektronických komponent.

- Elektricky vodivý materiál
- Prostorově úsporně stohovatelné do sebe
- Nízká vlastní hmotnost
- Vhodné pro oblast celosvětového vývozu

ESD LEHKÉ PALETY S BEZPEČNOSTNÍM OKRAJEM

RAL 9017

Vnější rozměry D x Š (cm)	Katalog. číslo	provedení	Cena při kusovém odběru	Kus/PJ	Cena/ks na PJ
80 x 60	ESD LP 86	s 6 nohami	587,48 Kč	100	451,97 Kč
120 x 80	ESD LP 1208	s 9 nohami	822,18 Kč	50	632,41 Kč
120 x 80	ESD LP 1208K	se 3 ližinami	1 254,01 Kč	15	964,57 Kč
120 x 100	ESD LP 1210	s 9 nohami	1 043,13 Kč	50	802,29 Kč
120 x 100	ESD LP 1210K	se 3 ližinami	1 514,49 Kč	15	1 165,14 Kč



ESD LEHKÉ PALETY BEZ BEZPEČNOSTNÍHO OKRAJE

RAL 9017

Vnější rozměry D x Š (cm)	Katalog. číslo	provedení	Cena při kusovém odběru	Kus/PJ	Cena/ks na PJ
80 x 60	ESD LP 86 OS	s 6 nohami	750,98 Kč	100	577,66 Kč
120 x 80	ESD LP 1208 OS	s 9 nohami	895,58 Kč	50	688,87 Kč
120 x 80	ESD LP 1208K OS	se 3 ližinami	1 235,36 Kč	15	950,09 Kč
120 x 100	ESD LP 1210 OS	s 9 nohami	1 043,62 Kč	50	802,79 Kč
120 x 100	ESD LP 1210K OS	se 3 ližinami	1 514,49 Kč	15	1 165,14 Kč



***) Pouze u objednávek přes internetový obchod. Expedici provádíme pouze v pracovní dny, pokud je dané zboží na skladě. Dostupnost a aktuální časy expedice naleznete v internetovém obchodě.

ESD PALETY UZAVŘENÉ

K DODÁNÍ OD JEDNOHO KUSU
žádný minimální odběr.

PŘEPRAVA ZDARMA
od objednávky v hodnotě 250 € netto

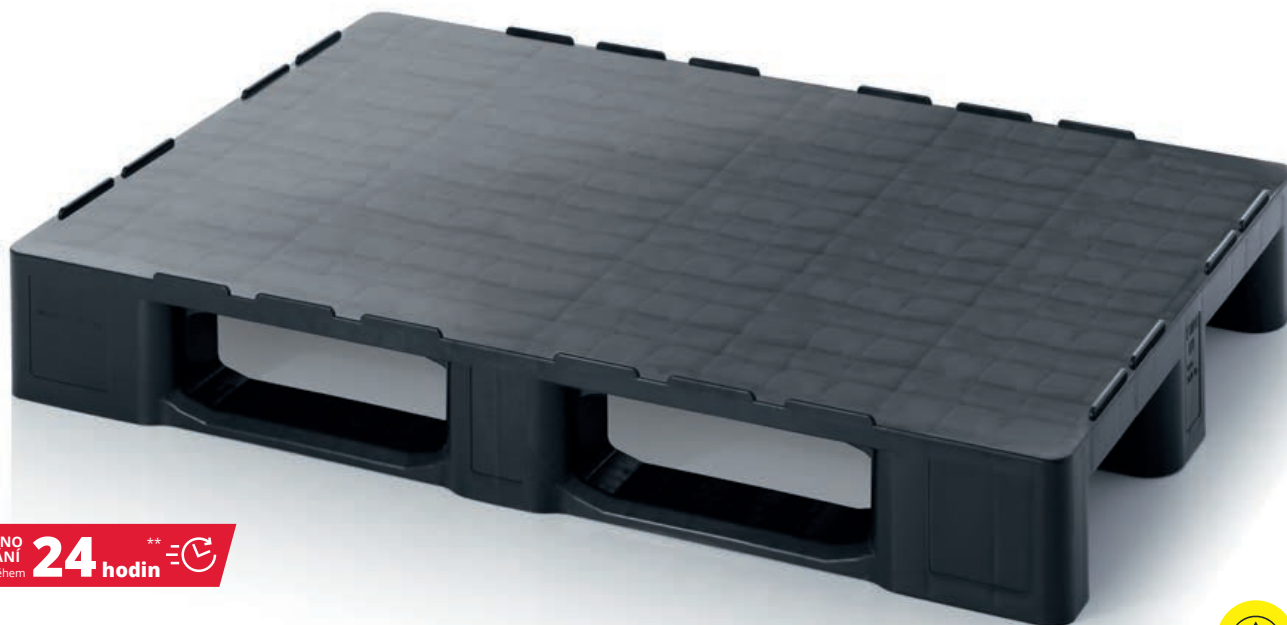

PŘIPRAVENO
K ODESLÁNÍ
během **24 hodin**



Antistatické prostorové zábraky

ESD paleta s uzavřeným povrchem AUER Packaging chrání zboží při skladování a přepravě a lze ji navíc díky hladkému povrchu obzvláště snadno čistit. Citlivé elektronické zboží je díky speciálnímu, elektricky vodivému materiálu chráněno před elektrickými náboji.

- Elektricky vodivý materiál
- Vysoká nosnost
- Volitelná výztuha ocelovou trubkou
- Vhodné pro výškové regály
- Dostupné i bez bezpečnostního okraje

ESD PALETY UZAVŘENÉ S BEZPEČNOSTNÍM OKRAJEM

RAL 9017

Vnější rozměry D x Š (cm)	Katalog. číslo	provedení	Cena při kusovém odběru	Kus/PJ	Cena/ks na PJ
120 x 80	ESD H 1208	bez ocelové trubky, se 3 ližinami	2 463,59 Kč	15	1 895,26 Kč
120 x 80	ESD HD 1208	se 2 ocelovými trubkami, se 3 ližinami	2 844,36 Kč	15	2 187,90 Kč
120 x 100	ESD H 1210	bez ocelové trubky, se 3 ližinami	2 879,96 Kč	15	2 215,39 Kč
120 x 100	ESD HD 1210	se 2 ocelovými trubkami, se 3 ližinami	3 260,49 Kč	15	2 508,03 Kč
120 x 100	ESD H 12105	bez ocelové trubky, se 5 ližinami	3 065,56 Kč	15	2 358,27 Kč
120 x 100	ESD HD 12105	se 2 ocelovými trubkami, se 5 ližinami	3 566,62 Kč	15	2 743,71 Kč



ESD PALETY UZAVŘENÉ BEZ BEZPEČNOSTNÍHO OKRAJE

RAL 9017

Vnější rozměry D x Š (cm)	Katalog. číslo	provedení	Cena při kusovém odběru	Kus/PJ	Cena/ks na PJ
120 x 80	ESD H 1208 OS	bez ocelové trubky, se 3 ližinami	2 463,59 Kč	15	1 895,26 Kč
120 x 80	ESD HD 1208 OS	se 2 ocelovými trubkami, se 3 ližinami	2 844,36 Kč	15	2 187,90 Kč
120 x 100	ESD H 1210 OS	bez ocelové trubky, se 3 ližinami	2 879,96 Kč	15	2 215,39 Kč
120 x 100	ESD HD 1210 OS	se 2 ocelovými trubkami, se 3 ližinami	3 260,49 Kč	15	2 508,03 Kč
120 x 100	ESD H 12105 OS	bez ocelové trubky, se 5 ližinami	3 065,56 Kč	15	2 358,27 Kč
120 x 100	ESD HD 12105 OS	se 2 ocelovými trubkami, se 5 ližinami	3 446,33 Kč	15	2 650,91 Kč



***) Pouze u objednávek přes internetový obchod. Expedici provádíme pouze v pracovní dny, pokud je dané zboží na skladě.
Dostupnost a aktuální časy expedice naleznete v internetovém obchodě.

ESD VKLÁDACÍ BOXY PRO ESD EURO PŘEPRAVKY

K DODÁNÍ OD JEDNOHO KUSU
žádný minimální odběr.

PŘEPRAVA ZDARMA
od objednávky v hodnotě 250 € netto

ESD EK 4/150 | Čtyřnásobné dělení

ESD EK 8/100 | Osmínásobné dělení



ESD EK 2/50 |
Dvojnásobné dělení podélné

ESD EK 2/50 43 |
Dvojnásobné dělení příčné

Flexibilní rozdělení

ESD vkládací box AUER Packaging je optimálním řešením flexibilního rozdělování ESD euro palet. Lze ho nejprve variabilně osadit, předem zkompletovat a následně ho spolu s ostatními vkládacími boxy sloučit do jedné euro přepravky. Jedna euro přepravka se základními rozměry 60x40 cm pojme až osm vkládacích boxů.

- Elektricky vodivý materiál
- Okraj na uchopení pro snadnou manipulaci
- Stohovatelné díky zesílenému okraji
- Variabilní osazování je možné



ESD VKLÁDACÍ BOXY PRO ESD EURO PŘEPRAVKY 40 x 30 cm

RAL 9017

	Vnější rozměry D x Š x V (cm)	Výška (cm)	Katalog. číslo	dělení	Cena při kusovém odběru	Počet kusů na paletě	Cena/ks na paletě
1	26,6 x 18,4 x 5	5	ESD EK 2/50 43	Dvojnásobné dělení příčné	128,40 Kč	1012	98,94 Kč
2	26,6 x 18,4 x 10	10	ESD EK 2/100 43	Dvojnásobné dělení příčné	181,67 Kč	440	139,69 Kč
3	26,6 x 18,4 x 15	15	ESD EK 2/150 43	Dvojnásobné dělení příčné	159,33 Kč	300	122,50 Kč



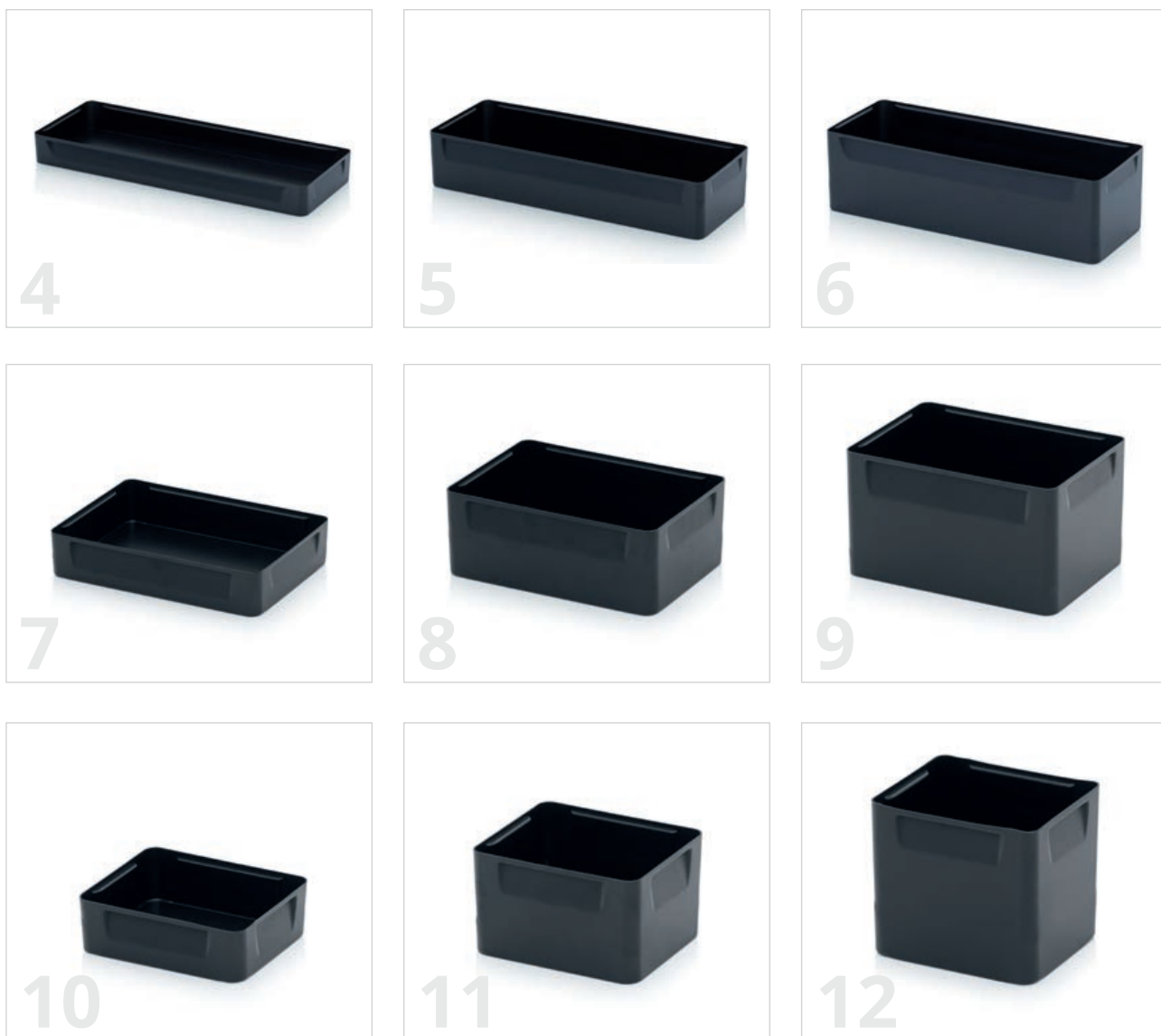

ESD VKLÁDACÍ BOXY PRO ESD EURO PŘEPRÁVKY 60 x 40 cm

RAL 9017

	Vnější rozměry D x Š x V (cm)	Výška (cm)	Katalog. číslo	dělení	Cena při kusovém odběru	Počet kusů na paletě	Cena/ks na paletě
4	56 x 18,3 x 5	5	ESD EK 2/50	Dvojnásobné dělení podélně	157,61 Kč	440	121,28 Kč
5	56 x 18,3 x 10	10	ESD EK 2/100	Dvojnásobné dělení podélně	289,94 Kč	220	222,91 Kč
6	56 x 18,3 x 15	15	ESD EK 2/150	Dvojnásobné dělení podélně	356,96 Kč	150	274,47 Kč
7	28,2 x 18,3 x 5	5	ESD EK 4/50	Čtyřnásobné dělení	136,25 Kč	968	104,83 Kč
8	28,2 x 18,3 x 10	10	ESD EK 4/100	Čtyřnásobné dělení	181,67 Kč	440	139,69 Kč
9	28,2 x 18,3 x 15	15	ESD EK 4/150	Čtyřnásobné dělení	228,07 Kč	300	175,29 Kč
10	18,3 x 14,1 x 5	5	ESD EK 8/50	Osminásobné dělení	94,76 Kč	1800	72,91 Kč
11	18,3 x 14,1 x 10	10	ESD EK 8/100	Osminásobné dělení	108,51 Kč	880	83,47 Kč
12	18,3 x 14,1 x 15	15	ESD EK 8/150	Osminásobné dělení	127,66 Kč	630	98,20 Kč



NÁŠ TIP: VKLÁDACÍ BOXY LZE STOHOVAT

Naše vkládací boxy jsou stohovatelné, čímž navíc zajišťují přehled a pořádek v Euro přepravkách. Vkládací boxy lze flexibilně kombinovat v různých výškách.

Náš zákaznický servis Vám rád pomůže: info@auer-packaging.cz

INDIVIDUALIZOVANÉ ESD VLOŽKY PRO ESD EURO PŘEPRAVKY

K DODÁNÍ OD JEDNOHO KUSU
žádný minimální odběr.

PŘEPRAVA ZDARMA
od objednávky v hodnotě 250 € netto



Praktické rozdělení

Příčná dělicí stěna AUER Packaging je perfektním řešením, pokud chcete ESD euro přepravky rozdělit v příčném směru. Úzká vložka po obou podélných stranách příčnou dělicí stěnu bezpečně a stabilně upevní. Vezměte prosím na vědomí, že příčné dělicí stěny lze konfigurovat pouze v online shopu.

- Vysoká stabilita díky úzkým vložkám
- Elektricky vodivý materiál
- Individuální zhotovení
- Upraveno na euro rozměr

NÁŠ TIP: KONFIGURUJTE VLOŽKY ONLINE

V našem online shopu máte možnost individuálně si nakonfigurovat jak speciální přihrádky, tak podélné a příčné dělicí stěny pro Euro přepravky. Jednoduše zvolte základní rozměr přepravky, výšku vložky a požadované rozčlenění.

Objednat nyní online: www.auer-packaging.cz

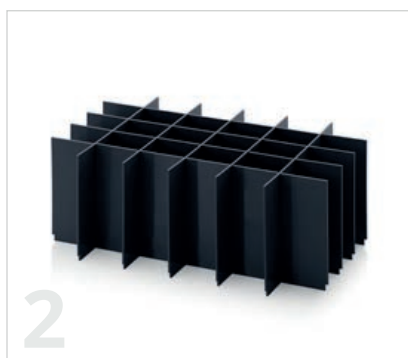

ESD SPECIÁLNÍ PŘIHRÁDKY PRO ESD EURO PŘEPRAVKY

RAL 9017

Katalog. číslo	provedení	Výška	Podélný rozdělovač	Příčný rozdělovač	Cena/ks
1	ESD EG SGF 4375 sada pro rozměr 40 x 30 cm	5 - 30 cm	1 - 10	1 - 10	od 206,22 Kč
2	ESD EG SGF 6475 sada pro rozměr 60 x 40 cm	5 - 40 cm	1 - 10	1 - 10	od 245,50 Kč
3	ESD EG SGF 8612 sada pro rozměr 80 x 60 cm	5 - 60 cm	1 - 10	1 - 10	od 433,31 Kč



ESD PŘÍČNÉ DĚLICÍ STĚNY PRO ESD EURO PŘEPRAVKY

RAL 9017

Katalog. číslo	provedení	Výška	Příčný rozdělovač	Cena/ks
4	ESD QT GEF 43 sada pro rozměr 40 x 30 cm	5 - 30 cm	1 - 20	od 1 034,29 Kč
5	ESD QT GEF 64 sada pro rozměr 60 x 40 cm	5 - 40 cm	1 - 20	od 1 073,82 Kč
6	ESD QT GEF 86 sada pro rozměr 80 x 60 cm	5 - 60 cm	1 - 20	od 1 310,48 Kč



ESD PODÉLNÉ DĚLICÍ STĚNY PRO ESD EURO PŘEPRAVKY

RAL 9017

Katalog. číslo	provedení	Výška	Podélný rozdělovač	Cena/ks
7	ESD LT GEF 43 sada pro rozměr 40 x 30 cm	5 - 30 cm	1 - 20	od 1 073,82 Kč
8	ESD LT GEF 64 sada pro rozměr 60 x 40 cm	5 - 40 cm	1 - 20	od 1 189,20 Kč
9	ESD LT GEF 86 sada pro rozměr 80 x 60 cm	5 - 60 cm	1 - 20	od 1 544,20 Kč



PŘÍSLUŠENSTVÍ ESD PRODUKTY



1 | ESD VÍKO S PANTY PRO EURO PŘEPRVKY

RAL 9017

vhodné pro základní rozměr	Katalog. číslo	Cena při kusovém odběru	Počet kusů na paletě	Cena/ks na paletě
20 x 15	ESD SD 215	101,15 Kč	3200	77,82 Kč
30 x 20	ESD SD 32	95,50 Kč	1600	73,65 Kč
40 x 30	ESD SD 43	103,11 Kč	800	79,30 Kč
60 x 40	ESD SD 64	161,54 Kč	600	124,22 Kč
80 x 60	ESD SD 86	369,48 Kč	300	284,29 Kč



2 | ESD ELEKTRICKY VODIVÁ VÍKA PRO EURO PŘEPRVKY

RAL 9017

vhodné pro základní rozměr	Katalog. číslo	Cena při kusovém odběru	Počet kusů na paletě	Cena/ks na paletě
20 x15	ESD DE 215	45,91 Kč	8640	35,35 Kč
30 x20	ESD DE 32	48,85 Kč	4140	37,56 Kč
40 x30	ESD DE 43	157,37 Kč	800	121,03 Kč
60 x40	ESD DE 64	222,67 Kč	600	171,36 Kč
80 x60	ESD DE 86	505,48 Kč	50	388,87 Kč



3 | ESD VÍKA PRO KLT PŘEPRVKY

RAL 9017

vhodné pro základní rozměr	Katalog. číslo	Cena při kusovém odběru	Počet kusů na paletě	Cena/ks na paletě
30 x20	ESD KLT-D 35	30,20 Kč	1600	23,32 Kč
40 x30	ESD KLT-D 45	56,71 Kč	880	43,70 Kč
60 x40	ESD KLT-D 65	99,18 Kč	600	76,35 Kč



4 | ESD VÍKA K BIG BOXŮM

RAL 9017

vhodné pro základní rozměr	Katalog. číslo	Cena při kusovém odběru	Kus/PJ	Cena/ks na PJ
120 x80	ESD DE 1208 BB	1 841,25 Kč	50	1 416,29 Kč
120 x100	ESD DE 1210 BB	1 980,94 Kč	50	1 523,82 Kč



5 | ESD VÍKA NA PALETY UNIVERZÁLNÍ

RAL 9017

vhodné pro základní rozměr	Katalog. číslo	Cena při kusovém odběru	Kus/PJ	Cena/ks na PJ
120 x 80	ESD A 1208	1 935,77 Kč	100	1 489,20 Kč
120 x 100	ESD A 1210	2 154,75 Kč	100	1 657,37 Kč



6 | ESD VÍKA NA PALETY KLT PRO KLT PŘEPRVKY

RAL 9017

vhodné pro základní rozměr	Katalog. číslo	Cena při kusovém odběru	Kus/PJ	Cena/ks na PJ
120 x 80	ESD A 1208-1	875,45 Kč	50	673,41 Kč
120 x 100	ESD A 1210-1	1 044,60 Kč	50	803,52 Kč



7 | ESD PROLOŽKY CLASSIC

RAL 9017

Vnější rozměry D x Š (cm)	Katalog. číslo	Cena při kusovém odběru	Cena za paletu	Cena/ks na paletě
36,5 x 26,5	ESD ZP43	364,08 Kč	500	279,87 Kč
57,0 x 36,5	ESD ZP64	694,03 Kč	500	533,72 Kč
76,0 x 56,0	ESD ZP86	1 375,05 Kč	500	1 057,61 Kč

8 | ESD PŘEPRVNÍ PODVOZKY

RAL 9017

Vnější rozměry D x Š (cm)	Katalog. číslo	Provedení Kolečka	Cena při kusovém odběru	Počet kusů na paletě	Cena/ks na paletě
62 x 42	ESD RO 64.4	4 říditelnými kolečky	981,75 Kč	84	755,16 Kč
62 x 42	ESD RO 64.4 FE	2 říditelnými kolečky, 2 říditelnými kolečky s brzdou	1 083,39 Kč	84	833,23 Kč
82 x 62	ESD RO 86.4 HD	4 říditelnými kolečky	2 223,49 Kč	26	1 710,40 Kč



9 | NÁLEPKA „ESD“

Rozměry Š x V (cm)	Katalog. číslo	Cena/ks
25 x 30	AK ESD	13,99 Kč



POTISK

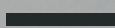

No, to je přece logo!

POTISK JEDNOBAREVNÝ

Výrobek	Potisk	1-50 za kus	51-100 za kus	od 101 za kus
Velikost přepravky do 80 x 60 cm*	1stranný	102,52 Kč	99,10 Kč	95,69 Kč
Velikost přepravky větší 80 x 60 cm	1stranný	240,84 Kč	232,81 Kč	224,78 Kč
Velikost přepravky do 80 x 60 cm*	oboustranný	136,69 Kč	132,14 Kč	127,58 Kč
Velikost přepravky větší 80 x 60 cm	oboustranný	321,11 Kč	310,41 Kč	299,71 Kč
Velikost přepravky do 80 x 60 cm*	třístranný	205,04 Kč	198,21 Kč	191,37 Kč
Velikost přepravky větší 80 x 60 cm	třístranný	481,67 Kč	465,62 Kč	449,56 Kč
Velikost přepravky do 80 x 60 cm*	čtyřstranný	273,39 Kč	264,28 Kč	255,16 Kč
Velikost přepravky větší 80 x 60 cm	čtyřstranný	642,23 Kč	620,82 Kč	599,41 Kč

POTISK DVOUBAREVNÝ

Výrobek	Potisk	1-50 za kus	51-100 za kus	od 101 za kus
Velikost přepravky do 80 x 60 cm*	1stranný	205,04 Kč	198,21 Kč	191,37 Kč
Velikost přepravky větší 80 x 60 cm	1stranný	481,67 Kč	465,62 Kč	449,56 Kč
Velikost přepravky do 80 x 60 cm*	oboustranný	273,39 Kč	264,28 Kč	255,16 Kč
Velikost přepravky větší 80 x 60 cm	oboustranný	642,23 Kč	620,82 Kč	599,41 Kč
Velikost přepravky do 80 x 60 cm*	třístranný	410,08 Kč	396,41 Kč	382,74 Kč
Velikost přepravky větší 80 x 60 cm	třístranný	963,34 Kč	931,23 Kč	899,12 Kč
Velikost přepravky do 80 x 60 cm*	čtyřstranný	546,78 Kč	528,55 Kč	510,33 Kč
Velikost přepravky větší 80 x 60 cm	čtyřstranný	1 284,46 Kč	1 241,64 Kč	1 198,83 Kč

POTISK TŘÍBAREVNÝ

Výrobek	Potisk	1-50 za kus	51-100 za kus	od 101 za kus
Velikost přepravky do 80 x 60 cm*	1stranný	307,56 Kč	297,31 Kč	287,06 Kč
Velikost přepravky větší 80 x 60 cm	1stranný	722,51 Kč	698,42 Kč	674,34 Kč
Velikost přepravky do 80 x 60 cm*	oboustranný	410,08 Kč	396,41 Kč	382,74 Kč
Velikost přepravky větší 80 x 60 cm	oboustranný	963,34 Kč	931,23 Kč	899,12 Kč
Velikost přepravky do 80 x 60 cm*	třístranný	615,12 Kč	594,62 Kč	574,12 Kč
Velikost přepravky větší 80 x 60 cm	třístranný	1 445,01 Kč	1 396,85 Kč	1 348,68 Kč
Velikost přepravky do 80 x 60 cm*	čtyřstranný	820,17 Kč	792,83 Kč	765,49 Kč
Velikost přepravky větší 80 x 60 cm	čtyřstranný	1 926,68 Kč	1 862,46 Kč	1 798,24 Kč

POTISK ČTYŘBAREVNÝ

Výrobek	Potisk	1-50 za kus	51-100 za kus	od 101 za kus
Velikost přepravky do 80 x 60 cm*	1stranný	410,08 Kč	396,41 Kč	382,74 Kč
Velikost přepravky větší 80 x 60 cm	1stranný	963,34 Kč	931,23 Kč	899,12 Kč
Velikost přepravky do 80 x 60 cm*	oboustranný	546,78 Kč	528,55 Kč	510,33 Kč
Velikost přepravky větší 80 x 60 cm	oboustranný	1 284,46 Kč	1 241,64 Kč	1 198,83 Kč
Velikost přepravky do 80 x 60 cm*	třístranný	820,17 Kč	792,83 Kč	765,49 Kč
Velikost přepravky větší 80 x 60 cm	třístranný	1 926,68 Kč	1 862,46 Kč	1 798,24 Kč
Velikost přepravky do 80 x 60 cm*	čtyřstranný	1 093,56 Kč	1 057,10 Kč	1 020,65 Kč
Velikost přepravky větší 80 x 60 cm	čtyřstranný	2 568,91 Kč	2 483,28 Kč	2 397,65 Kč

*) kromě big boxů 80 x 60 cm



SPECIÁLNÍ BARVY

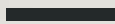

Váš produkt ve vaší barvě

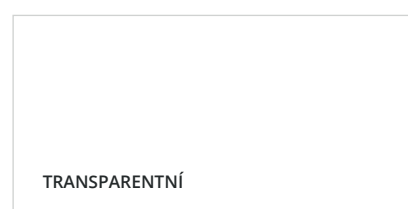
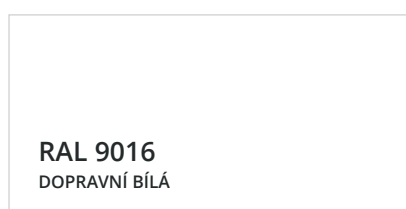
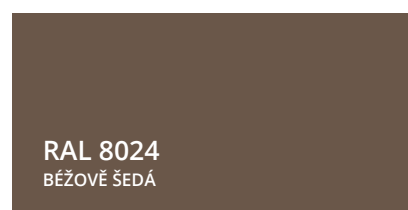
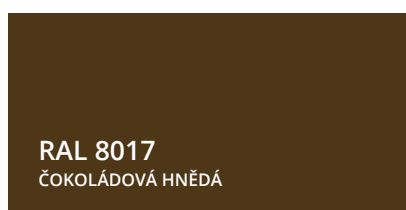
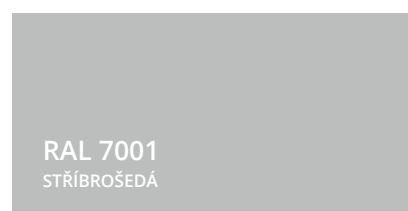
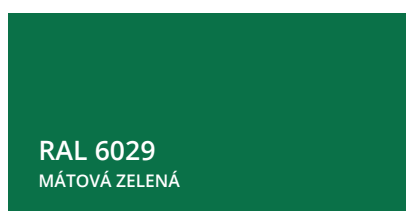
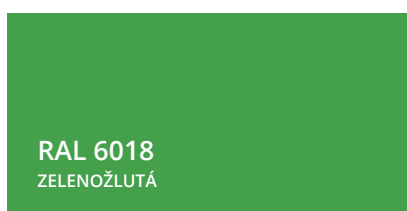
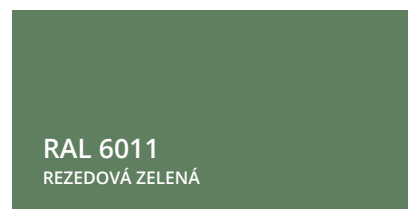
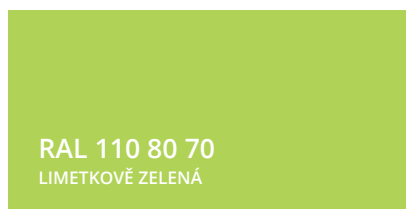
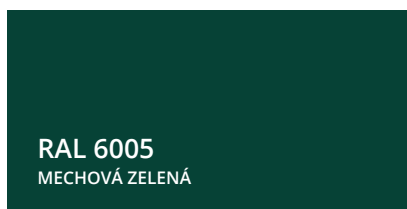
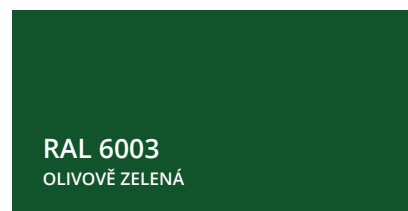
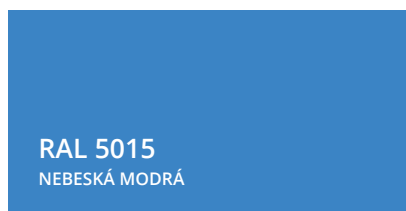
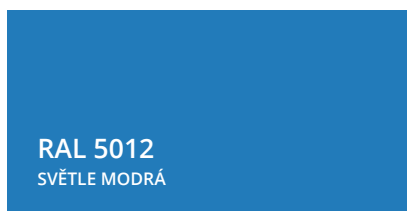
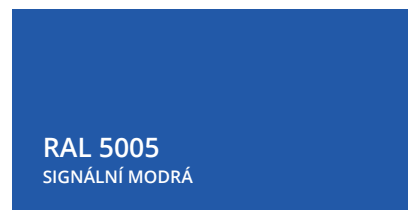
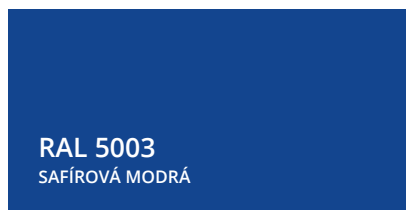
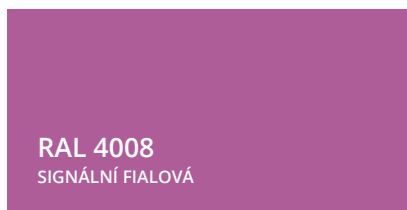
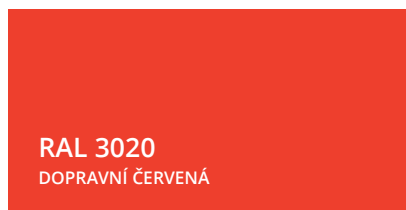
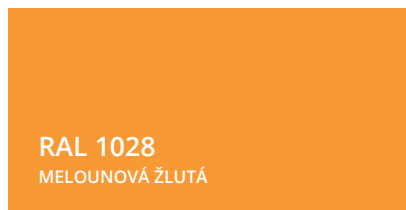
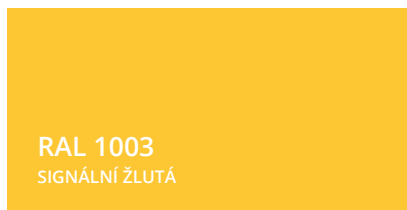



TERMÍNY VELETRHŮ

Zažijte AUER naživo



Všechny aktuálně plánované termíny veletrhů najdete na našich internetových stránkách:

www.auer-packaging.cz/veletrhy



REFERENCE

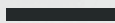

Kvalita buduje důvěru



CHEMICKÁ ODOLNOST

Medium	Concentration	HDPE	LDPE	PA	PC	PP	PS	PVC rigid	PVC- plasticised	SAN
A Acetaldehyde		3/3	2/4	2/0	4/4	3/4	4/4	4/4	0/0	4/4
Acetamide	saturated	1/1	1/1	1/0	4/4	1/1	1/1	4/4	0/0	1/1
Acetic acid	50%	1/1	1/1	4/4	1/2	1/1	2/2	1/2	0/0	0/0
Acetone		1/1	3/3	1/0	4/4	1/3	4/4	4/4	0/0	4/4
Acetonitrile		1/1	1/1	1/0	4/4	3/4	4/4	4/4	0/0	0/0
Acetophenone		0/0	1/0	1/0	(4)	1/3	0/4	4/4	4/4	0/4
Acetylene	100%	1/0	1/0	1/0	1/0	1/0	0/0	2/0	4/4	3/0
Acrylonitrile		1/1	1/3	1/0	4/4	3/4	4/4	4/4	4/4	0/0
Adipic acid	saturated	1/1	1/2	0/0	1/1	1/1	1/1	1/3	1/3	0/0
Allyl alcohol	96%	1/3	3/3	3/0	3/3	2/2	2/4	2/3	4/4	4/4
Aluminium chloride	10%	1/1	1/2	1/0	1/0	1/1	1/1	1/1	0/0	1/1
Aluminium oxide	solid	1/1	1/1	1/1	1/1	1/1	1/1	1/1	1/1	1/1
Amino acids		1/1	1/1	1/1	1/1	1/1	1/1	1/1	0/0	0/0
Ammonia	25%	1/1	1/1	4/4	4/4	1/1	2/3	1/2	1/3	2/2
Ammonium chloride	aqueous	1/1	1/1	1/0	1/0	1/1	1/1	1/3	1/0	1/1
Ammonium hydroxide	5 %	1/1	1/1	1/0	3/4	1/1	1/3	1/1	0/0	0/0
Ammonium oxylate		1/1	1/2	(1)	1/1	1/2	1/1	1/1	0/0	0/0
Ammonium phosphate	any	1/1	1/1	1/0	(2)	1/1	1/1	1/1	1/0	0/0
Ammonium sulphide	any	1/1	1/1	1/0	4/4	1/1	0/0	1/3	1/0	0/0
Amyl acetate		1/2	2/3	2/0	4/4	3/4	4/4	4/4	4/4	4/4
Amyl alcohol		1/1	1/2	1/0	1/0	1/1	1/3	2/3	3/0	0/4
Aniline		1/2	1/3	3/4	4/4	2/3	4/4	4/4	4/4	0/4
Antifreeze (automotive)		1/1	1/1	3/3	(1)	1/1	1/1	0/0	0/0	0/0
B Barium chloride	saturated	1/1	1/1	1/0	1/0	1/1	1/1	1/3	1/0	1/1
Benzaldehyde		1/3	3/3	3/0	4/4	1/4	4/4	4/4	4/4	0/4
Benzene		3/4	3/4	2/0	4/4	3/4	4/4	4/4	0/0	0/4
Benzoic acid	saturated	1/1	1/1	3/4	4/4	1/3	2/2	1/2	1/0	1/1
Benzyl alcohol		3/4	4/4	4/4	4/4	4/4	4/4	2/3	0/0	4/4
Boric acid	10%	1/1	1/1	1/0	1/1	1/1	1/2	1/3	1/0	1/1
Brake fluid		1/0	1/0	1/0	4/4	1/1	3/0	1/0	3/0	4/4
Bromine		4/4	4/4	4/4	4/4	4/4	4/4	2/4	4/4	4/4
Bromobenzene		3/4	4/4	1/0	4/4	4/4	4/4	4/4	0/0	0/0
Butadiene		3/4	4/4	1/0	4/4	4/4	4/4	3/4	0/0	0/0
Butanol	techn. pure	1/1	1/3	1/0	1/0	1/2	1/0	1/3	4/4	0/0
Butyl acetate		1/2	2/3	1/0	4/4	3/4	4/4	4/4	4/4	4/4
Butyric acid		3/4	4/4	3/3	4/4	4/4	4/4	2/4	4/4	4/4
C Calcium chloride	aqueous	1/1	1/1	1/0	1/0	1/1	1/1	1/3	1/0	1/1
Calcium hydroxide	conc.	1/1	1/1	1/0	4/4	1/1	2/2	1/1	1/0	0/0
Calcium hypochlorite	saturated	1/1	1/1	1/4	3/4	1/1	2/3	2/3	3/0	1/1
Calcium sulphate	saturated	1/1	1/1	1/1	1/0	1/1	1/0	1/3	1/0	0/0
Carbazole		1/1	1/1	(2)	4/4	1/1	1/1	4/4	0/0	4/4
Carbon bisulphide		4/4	4/4	3/0	4/4	4/4	4/4	4/4	4/4	4/4
Carbon dioxide		1/1	0/0	0/0	0/0	1/1	0/0	1/1	0/0	1/1
Carbon tetrachloride		3/4	4/4	1/0	4/4	4/4	4/4	2/3	4/4	4/4
Caustic potash (potassium hydroxide)	50%	1/1	1/1	1/0	4/4	1/1	1/1	1/1	1/0	0/0
Caustic soda	30%	1/1	1/1	1/0	4/4	1/1	1/0	1/3	1/3	0/0
Cellosolve acetate		1/1	1/2	0/0	3/4	1/2	4/4	3/4	0/0	0/0
Chlorine	10% in H2O	3/4	3/4	4/4	2/3	4/4	4/4	1/2	0/0	4/4
Chlorine water		3/0	0/4	4/4	4/4	3/4	4/4	3/3	3/0	3/3
Chlorobenzene		3/4	3/4	4/4	4/4	3/4	4/4	4/4	0/0	0/4
Chloroform		3/4	4/4	3/3	4/4	2/3	4/4	4/4	4/4	4/4
Chromic acid	10%	1/1	1/1	4/4	2/3	1/1	1/1	1/2	0/0	0/3
Citric acid	10%	1/1	1/1	1/1	1/2	1/1	1/2	2/2	1/0	0/0
Cresol		3/4	4/4	4/4	4/4	2/3	4/4	4/4	4/4	3/4
Cyclohexane		3/4	3/4	1/0	3/3	3/4	4/4	2/3	1/0	1/3
D Decahydronaphthalene (decalin)		1/2	2/4	1/0	4/4	2/4	4/4	1/2	3/0	3/4
Diamide hydrate	aqueous	1/1	1/0	4/4	(4)	1/1	0/0	1/0	0/0	0/0
Dibutyl phthalate		1/3	3/3	1/0	4/4	2/2	4/4	4/4	4/4	0/4
Dichlorobenzene	o-	3/3	3/4	(1)	4/4	3/4	4/4	4/4	4/4	4/4
Diethylbenzene		3/4	4/4	(1)	3/4	4/4	4/4	4/4	0/0	0/0
Diethylether		3/4	4/4	1/0	4/4	4/4	4/4	3/4	0/0	4/4
Dimethylformamide		1/1	1/3	1/0	4/4	1/1	4/4	3/4	0/0	4/4
Dioxin 1,4		2/2	2/3	1/0	4/4	3/3	4/4	3/4	4/4	4/4
E Ethanol	50%	1/1	1/1	1/0	1/0	1/1	1/0	1/0	3/0	0/0
Ether		3/4	4/4	1/1	4/4	4/4	4/4	3/4	4/4	4/4
Ethyl acetate		1/3	3/4	1/0	4/4	1/3	4/4	4/4	4/4	0/4
Ethyl acrylate		4/4	4/4	1/0	(4)	4/4	0/0	4/4	4/4	0/0
Ethyl alcohol	96%	1/1	1/3	1/0	1/3	1/1	3/4	1/3	3/0	1/3
Ethyl benzene		2/3	3/4	(2)	4/4	3/4	4/4	4/4	4/4	4/4
Ethyl chloride		3/3	3/4	1/0	4/4	3/4	4/4	4/4	4/4	4/4
Ethyl ether	tech. pure.	3/0	2/3	1/0	4/4	4/4	4/4	4/4	4/4	0/0
Ethylencyanacetat		1/1	1/1	0/0	3/4	1/1	2/4	3/4	0/0	0/0
Ethylene glycol		1/1	1/1	1/0	2/3	1/1	1/1	1/1	3/3	1/1
Ethylene oxide		2/3	3/3	3/0	3/4	3/3	4/4	3/4	0/0	0/0
F Fluoride		1/1	1/1	(2)	1/1	1/1	2/2	1/1	0/0	0/0
Fluorine		4/4	4/4	1/4	4/4	4/4	4/4	1/2	0/0	4/4
Formaldehyde	40%	1/2	2/3	1/3	1/2	1/2	4/4	2/3	3/3	0/4
Formic acid	98-100%	1/1	1/2	4/4	3/4	1/3	3/4	3/4	1/3	3/4
G Glacial acetic acid		0/0	0/0	4/4	4/4	1/3	0/0	0/0	0/0	0/0
Glucose	any	1/1	1/1	1/1	1/1	1/1	1/1	1/3	1/3	0/0
Glycerine	any	1/1	1/1	1/0	3/3	1/1	1/1	1/1	2/3	1/1
H Heating oil		3/3	3/4	1/0	3/3	1/3	3/4	1/1	3/3	1/1
Heptane, n-		2/3	3/4	1/0	1/2	2/4	4/4	2/3	4/4	1/0
Hexane		2/3	4/4	1/0	(2)	2/3	4/4	2/4	4/4	1/1





















Medium	Concentration	HDPE	LDPE	PA	PC	PP	PS	PVC rigid	PVC- plasticised	SAN
H Hydrobromic acid	50%	1/1	1/2	4/4	4/4	1/2	4/4	1/1	3/3	0/0
Hydrochloric acid	20%	1/1	1/1	4/4	2/3	1/1	1/1	4/4	1/3	0/0 3/3
Hydrocyanic acid	aqueous	1/1	1/1	(3)	4/4	1/1	1/0	1/0	1/0	0/0
Hydrofluoric acid	50%	1/1	1/1	4/4	4/4	1/1	4/4	2/3	2/0	3/3
I Inorganic salts dissolved		1/1	1/1	0/0	1/1	1/1	2/2	1/1	0/0	0/0
Iodine (I) - tincture		1/3	1/3	4/4	3/4	1/2	3/3	4/4	4/4	3/3
Isopropanol (isopropyl alcohol)	techn. pure	1/1	1/1	1/0	1/2	1/1	2/2	1/2	4/4	1/4
Isopropyl acetate		1/2	2/3	1/0	4/4	2/3	4/4	4/4	4/4	0/0
K Kerosene		2/2	3/4	(1)	4/4	3/3	4/4	1/1	0/0	0/0
L Lactic acid	85%	1/1	1/1	3/4	1/2	1/2	2/2	2/3	2/3	1/1
Lanolin	techn. pure	1/3	1/3	1/0	1/0	1/3	1/1	3/3	3/3	1/1
Lead acetate	aqueous	1/1	1/1	3/0	1/0	1/1	1/1	1/1	1/0	1/1
Lubricating oil		1/3	2/3	(2-3)	(1)	3/0	0/0	1/1	1/3	0/0
M Machine oil	100%	0/0	1/4	(1)	(2)	1/3	0/0	0/0	0/0	0/0
Menthol	100%	1/3	3/4	3/0	3/4	1/3	4/4	0/0	0/0	0/0
Mercuric chloride		1/1	1/1	4/4	1/0	1/1	1/3	1/3	1/0	1/1
Mercury	pure	1/1	1/1	1/0	1/1	1/1	1/1	1/1	3/0	1/1
Methanol (methyl alcohol)		1/1	1/1	2/0	4/4	1/1	3/4	1/3	3/3	3/4
Methoxyethyl oleate		1/1	1/2	(2)	3/4	1/2	4/4	4/4	0/0	0/0
Methyl acetate	100%	1/0	1/1	1/0	(4)	1/3	4/4	4/4	4/4	4/4
Methyl ethyl ketone		1/3	3/4	1/0	4/4	1/3	4/4	4/4	4/4	4/4
Methylene chloride		4/4	4/4	3/4	4/4	3/4	4/4	4/4	4/4	4/4
Mineral oil		1/1	2/4	(1)	1/2	1/3	1/1	1/2	0/0	0/0
Monochloroacetic acid		1/1	1/1	4/4	3/4	1/2	2/4	3/4	4/4	0/0
N Nitric acid	50%	2/4	3/4	4/4	4/4	3/4	4/4	2/3	0/0	0/3
Nitrobenzene		3/4	4/4	4/4	4/4	2/4	4/4	4/4	4/4	4/4
Nitrohydrochloric acid		4/4	4/4	4/4	4/4	4/4	4/4	4/4	4/4	3/4
O Octane, n		1/1	1/1	1/0	2/3	1/1	4/4	3/4	3/3	1/1
Oils and fats, vegetable		1/3	1/3	(2)	(2)	1/3	3/0	1/1	3/3	0/0
Oxalic acid		1/1	1/1	3/4	1/0	1/1	1/1	1/1	1/1	1/1
P Perchlorethylene		4/4	4/4	4/4	4/4	4/4	4/4	4/4	0/0	1/1
Perchloric acid		2/4	2/4	4/4	4/4	2/4	2/3	2/4	3/0	0/0
Petroleum	techn. pure	1/3	3/4	1/0	3/0	1/3	4/4	1/0	3/0	3/4
Petroleum spirit		2/3	3/4	1/0	3/3	3/4	4/4	2/4	0/0	0/4
Phenol	100%	2/3	3/3	4/4	4/4	1/2	4/4	4/4	3/0	4/4
Phenylhydrazine	techn. pure	3/0	0/0	(3)	(3)	3/4	0/0	4/4	0/0	0/0
Phosphoric acid	85%	1/1	1/1	4/4	1/2	1/2	1/2	1/2	1/1	1/2
Photo developer		1/3	1/1	4/4	(2)	1/2	0/0	1/3	1/0	0/0
Photo fixing bath		1/0	1/1	1/0	(2)	1/1	0/0	1/3	1/0	0/0
Plasticiser		1/3	1/3	(2)	(3)	1/3	0/0	0/0	0/0	3/3
Potassium perchlorate	saturated	1/1	1/1	(1)	1/0	1/1	0/0	1/3	3/0	0/0
Potassium permanganate		1/3	1/1	4/4	1/0	1/1	1/3	1/3	0/0	1/3
Propane	gaseous	3/4	4/4	1/0	3/4	2/4	4/4	1/2	0/0	0/0
Propylene glycol		1/1	1/1	4/4	2/3	1/1	1/1	1/1	3/4	0/0 1/1
Propylene oxide		1/1	1/2	(3)	2/3	1/2	4/4	3/4	0/0	4/4
Pyridine		1/3	0/2	1/0	4/4	3/3	4/4	4/4	4/4	4/4
R Resorcinol	saturated	1/1	1/1	4/4	2/3	1/1	2/3	3/4	0/0	0/0
S Salicylic acid	saturated	1/1	1/1	1/0	1/2	1/1	1/2	2/3	0/0	1/1
Salicylic aldehyde		1/1	1/2	(3)	2/3	1/2	4/4	3/4	0/0	



AUER

QUALITY
MADE IN GERMANY



- | | |
|---|--|
|  AUER Packaging Austria
www.auer-packaging.at |  AUER Packaging Mexico
www.auer-packaging.mx |
|  AUER Packaging België
www.auer-packaging.be |  AUER Packaging Nederland
www.auer-packaging.nl |
|  AUER Packaging Bulgaria
www.auer-packaging.bg |  AUER Packaging Norge
www.auer-packaging.no |
|  AUER Packaging Swiss GmbH
www.auer-packaging.ch |  AUER Packaging Polska
www.auer-packaging.pl |
|  AUER Packaging Deutschland
www.auer-packaging.de |  AUER Packaging Portugal
www.auer-packaging.pt |
|  AUER Packaging Danmark
www.auer-packaging.dk |  AUER Packaging România
www.auer-packaging.ro |
|  AUER Packaging España
www.auer-packaging.es |  AUER Packaging Россия
www.auer-packaging.ru |
|  AUER Packaging Suomi
www.auer-packaging.fi |  AUER Packaging Sverige
www.auer-packaging.se |
|  AUER Packaging France
www.auer-packaging.fr |  AUER Packaging Slovenija
www.auer-packaging.si |
|  AUER Packaging Greece
www.auer-packaging.gr |  AUER Packaging Slovensko
www.auer-packaging.sk |
|  AUER Packaging Magyarország
www.auer-packaging.hu |  AUER Packaging Türkiye
www.auer-packaging.com.tr |
|  AUER Packaging Ireland
www.auer-packaging.ie |  AUER Packaging U.K.
www.auer-packaging.co.uk |
|  AUER Packaging Italia
www.auer-packaging.it |  AUER Packaging USA
www.auer-packaging.us |
|  AUER Packaging Luxembourg
www.auer-packaging.lu | |

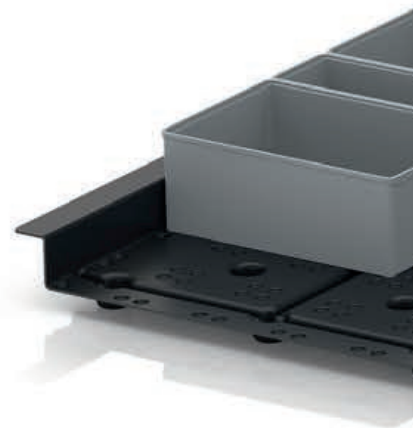

AUER GmbH

Am Kroit 25/27
D-83123 Amerang

Tel. +49 8075 91333-840
Fax +49 8075 91333-841

info@auer-packaging.cz
www.auer-packaging.cz