

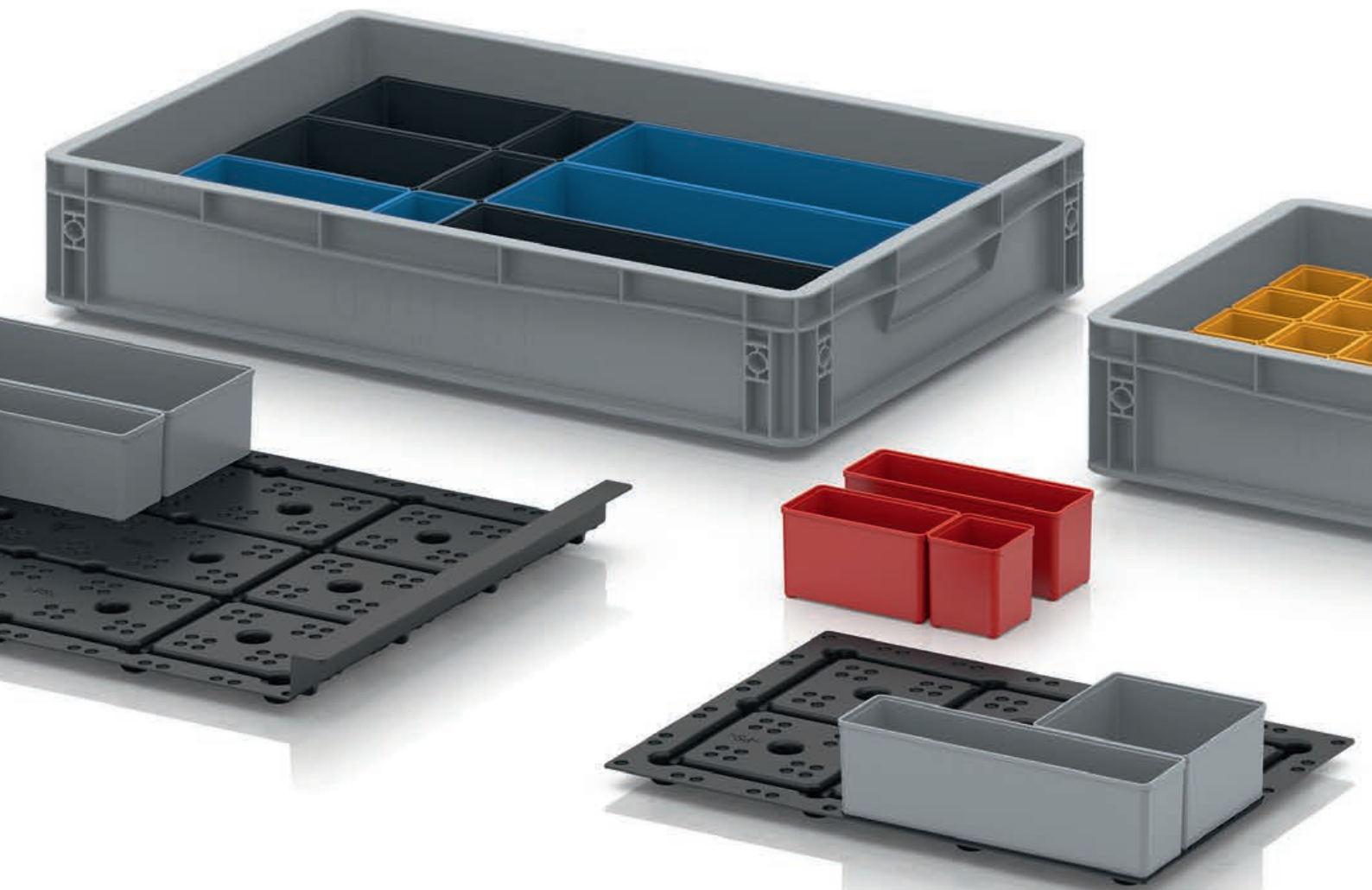

PACKAGING SOLUTIONS.

CATÁLOGO DE PRODUCTOS 2023



Los inicios necesitan crearse con ESFUERZO,
continuarse con AMBICIÓN y enriquecerse con FORTUNA

—
Robert Auer

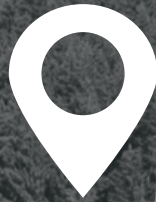

AMERANG

47° 59' 32.83" N 12° 18' 26.617" E

EN CONSTRUCCIÓN:
almacén de estantes altos
completamente automatizado
con capacidad para 20 000 palés





THERE IS A PACKAGING SOLUTION.

AUER Packaging es una empresa mediana procedente de la maravillosa zona prealpina de Baviera. A base de fuerza de voluntad y pasión, AUER GmbH ha ido evolucionando en los últimos 30 años hasta convertirse en uno de los principales fabricantes alemanes de productos plásticos para transporte y almacenaje. Nuestra actividad diaria en AUER Packaging se centra en el desarrollo constante de contenedores para transporte y almacenaje tanto de materiales sólidos como líquidos. "Quality made in Germany" no es por tanto solamente un lema, sino una realidad: los 35 millones de productos que producimos al año se fabrican íntegramente en Alemania. Y una parte de ellos cada vez mayor sale de nuestras plantas de producción de Amerang, la ciudad alemana en la que nuestra empresa tiene su sede social. Fiabilidad, modernidad y flexibilidad: estas tres palabras describen a la perfección esta empresa en fuerte expansión ya que, en AUER Packaging, conceptos como el mejor servicio, la fabricación más moderna o productos adaptados a las necesidades del cliente se dan ya por sentados. Servicio en AUER Packaging se escribe con mayúsculas, ya se trate de pedidos individuales o masivos, pequeñas empresas o grandes grupos de empresas.



FOR AN INNOVATED WORLD.

El equipo directivo de la empresa, formado por Robert Auer, Diana Auer y Philipp Auer, cuenta en su haber con treinta años de actividad marcados por el éxito. Tras la adquisición del parque tecnológico en 2014 y el equipamiento de las dos naves existentes para destinarlas a la producción propia, los últimos hitos de la empresa son la construcción de un nuevo almacén de grandes dimensiones y de una tercera planta de producción. El centro de Amerang cuenta con 38 sofisticados equipos de moldeo por inyección distribuidos entre las tres naves que permiten responder con flexibilidad a la demanda. A ello se añade un nuevo centro logístico completamente automatizado. AUER Packaging también marcará la pauta en el mercado en los próximos años gracias al lanzamiento de nuevos e innovadores productos.



MUER
PACKAGING



8t

MUER
PACKAGING



QUALITY
MADE IN GERMANY





QUALITY MADE IN GERMANY.

En calidad de especialista en embalajes de plástico para el sector industrial, AUER Packaging utiliza solo materiales perfectamente adaptados al uso previsto: Sus características, como la estabilidad térmica, la capacidad de carga y la resistencia a los golpes, garantizan la alta calidad y la durabilidad de los productos. La combinación de un diseño único y de líneas puras, un confort de manejo optimizado y el tratamiento de materiales de alta calidad hacen de AUER Packaging un fabricante único.

Mediante el código QR podrá ver imágenes exclusivas de nuestra producción.



www.auer-packaging.de/videos/company/AUER-Packaging-Produktionshalle.mp4

VENTA DIRECTA: LO MEJOR PARA USTED.

Los productos de AUER Packaging tienen una excelente relación calidad-precio. La estrategia que permite lograr este perfecto equilibrio es tan simple como exitosa: los productos solo se venden por canales directos: a través de la tienda online, por teléfono o por correo electrónico. Todos los productos que cuentan con el logotipo «Listo para el envío en 24 h» se envían en un plazo de 24 horas tras la recepción del pedido. La calidad no tiene por qué ser cara, ¡compruébelo usted mismo!

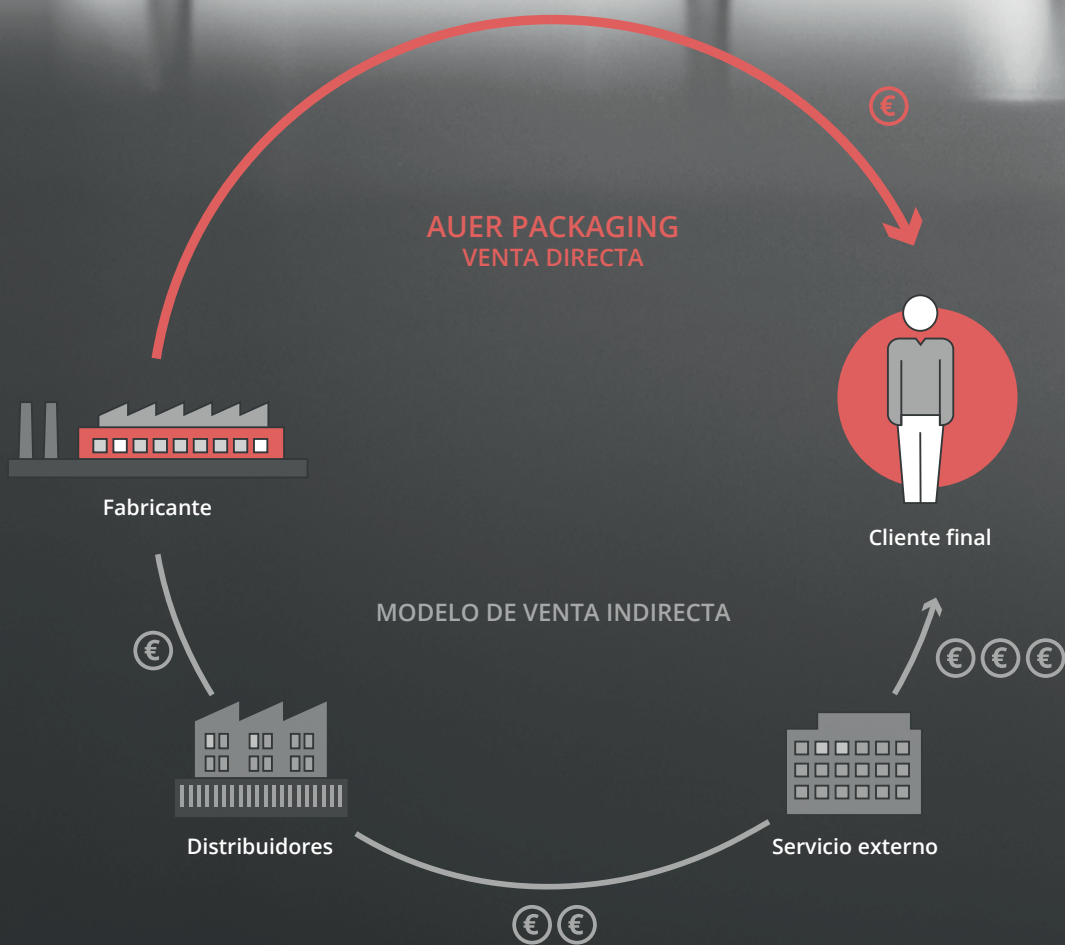



Sostenibilidad mediante calidad.

Para el plástico también es válida la máxima de que la sostenibilidad depende de lo que se haga con él. Los productos de AUER Packaging están diseñados para ser utilizados durante muchos años. Una vida útil mínima de 15 años es normal para nuestros productos, y muchos de ellos la superan con creces. La idea de sostenibilidad ya se tiene en cuenta durante la fase de desarrollo: no se usa un gramo de más ni uno de menos. Apostamos por un equilibrio ideal entre la utilización de material y la funcionalidad. Además, prácticamente todos los productos de AUER Packaging son soluciones en las que se emplea un solo material, lo que permite reciclarlos sin problemas y en su totalidad. En AUER Packaging también utilizamos materiales reciclados, como ocurre en la fabricación de nuestros palets de plástico.

Todos los procesos de AUER Packaging se han optimizado en relación con la energía y el CO₂: hemos reducido a la mitad las emisiones de CO₂ por cada kilogramo de granulado en comparación con 2019. En la producción utilizamos únicamente máquinas que se corresponden con el estado actual de la tecnología. El circuito de refrigeración de la producción está diseñado de forma que no es necesario utilizar agua potable ni aditivos químicos. Además, el calor residual que se genera se utiliza para la calefacción de los edificios de la empresa. Nuestra nueva planta fotovoltaica producirá hasta 700 000 vatios de electricidad que inyectaremos en la red eléctrica que se utiliza en la producción.

16



CONTENEDORES APILABLES

58



CAJAS DE SISTEMA Y MALETINES

96



CONTENEDORES QUE AHORRAN ESPACIO

104



CAJAS VISUALIZABLES

118



CUBOS Y BOTES

126

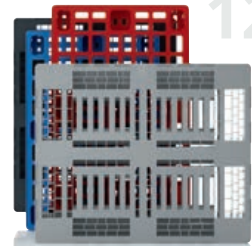

PALETS DE PLÁSTICO

134



CONTENEDORES DE PALETS

148



IBC CONTAINER

156



MEDIOS AUXILIARES DE TRANSPORTE

SISTEMAS DE TRANSPORTE

166



198



PRODUCTOS ESD

232



INDIVIDUALIZACIÓN

CONTENIDO

CONTENEDORES APILABLES

Eurocontenedor	18
Contenedores de tamaños especiales	50
Contenedor KLT	54

CAJAS DE SISTEMA Y MALETINES

Cajas de surtido	60
Cajas de herramientas	74
Maletines de seguridad	90

CONTENEDORES QUE AHORRAN ESPACIO

Depósitos de retorno	98
Cajas plegables	102

CAJAS VISUALIZABLES

106

CUBOS Y BOTES

Cubos de plástico	120
Botes con rosca	124

PALETS DE PLÁSTICO

128

CONTENEDORES DE PALETS

Bigbox	136
Bigbox plegables	138

IBC CONTAINER

IBC container Clásico	150
IBC plegables	151

MEDIOS AUXILIARES DE TRANSPORTE

Carretilla de transporte	158
Carretillas	162
Ruedas	164

SISTEMAS DE TRANSPORTE

para cajas de estanterías	168
para cajas basculantes	170
para Eurocontenedores	172

PRODUCTOS ESD

Eurocontenedor ESD	200
Cajas visualizables ESD	202
Sistema de transporte ESD	208
Cajas plegables ESD	218
Contenedor KLT ESD	220
Palets ESD	224

INDIVIDUALIZACIÓN

Impresión	233
Colores especiales	235



CONTENEDORES APILABLES

Nuestros clásicos



EUROCONTENEDOR CERRADO

DISPONIBLES DESDE 1 UNIDAD
nada de compras mínimas.

COLORES ESPECIALES
Realizar pedido online

ENTREGA GRATUITA A DOMICILIO
para pedidos superiores a € 250 netos

LISTO PARA
EL ENVÍO en **24** horas **



Orden a medida

Los Eurocontenedores cerrados de AUER Packaging poseen un diseño único y una gran estabilidad. La robustez y el material de alta calidad hacen que este Eurobox sea muy resistente y por lo tanto tenga un atractivo económico.

» Encontrará el modelo en ESD en la página 200

- Resistente a ácidos y álcalis
- En todos los formatos populares
- Resistente al frío y calor
- Apto para el transporte

***) solo para pedidos realizados a través de la tienda web. El envío se realiza solo de lunes a viernes, siempre que el producto esté en stock. La disponibilidad y los tiempos de envío pueden consultarse en la tienda online.

EUROCONTENEDOR CERRADO ASAS PARTE FRONTAL CERRADAS

RAL 7001

Dimensiones ext. Lo x An x Alt (cm)	Referencia	Precio por unidad	Unidades en el palet	Precio/Unidad en palet
20 x 15 x 12,0	EG 21512 HG	2,52 €	760	1,94 €
30 x 20 x 12,0	EG 32/12 HG	4,17 €	380	3,21 €
30 x 20 x 17,0	EG 32/17 HG	4,96 €	260	3,81 €
40 x 30 x 7,5	EG 43/75 HG	5,17 €	330	3,97 €
40 x 30 x 12,0	EG 43/12 HG	6,55 €	190	5,04 €
40 x 30 x 17,0	EG 43/17 HG	8,17 €	130	6,29 €
40 x 30 x 22,0	EG 43/22 HG	9,21 €	140	7,08 €
40 x 30 x 27,0	EG 43/27 HG	11,24 €	80	8,64 €
40 x 30 x 32,0	EG 43/32 HG	12,75 €	70	9,80 €
60 x 40 x 7,5	EG 64/75 HG	8,28 €	165	6,37 €
60 x 40 x 12,0	EG 64/12 HG	10,69 €	95	8,22 €
60 x 40 x 17,0	EG 64/17 HG	13,22 €	65	10,17 €
60 x 40 x 22,0	EG 64/22 HG	15,69 €	50	12,07 €
60 x 40 x 27,0	EG 64/27 HG	18,97 €	40	14,59 €
60 x 40 x 32,0	EG 64/32 HG	19,48 €	45	14,98 €
60 x 40 x 42,0	EG 64/42 HG	27,65 €	25	21,27 €
80 x 60 x 12,0	EG 86/12 HG	27,25 €	34	20,96 €
80 x 60 x 22,0	EG 86/22 HG	38,21 €	20	29,39 €
80 x 60 x 32,0	EG 86/32 HG	50,65 €	12	38,96 €
80 x 60 x 42,0	EG 86/42 HG	53,80 €	14	41,39 €
80 x 60 x 52,0	EG 86/52 HG	65,82 €	12	50,63 €



EUROCONTENEDOR CERRADO ASAS PARTE FRONTAL ABIERTAS

RAL 7001

Dimensiones ext. Lo x An x Alt (cm)	Referencia	Precio por unidad	Unidades en el palet	Precio/Unidad en palet
40 x 30 x 17,0	EG 43/17	8,17 €	130	6,29 €
40 x 30 x 22,0	EG 43/22	9,21 €	140	7,08 €
40 x 30 x 27,0	EG 43/27	11,24 €	80	8,64 €
40 x 30 x 32,0	EG 43/32	12,75 €	70	9,80 €
60 x 40 x 12,0	EG 64/12	10,69 €	95	8,22 €
60 x 40 x 17,0	EG 64/17	13,22 €	65	10,17 €
60 x 40 x 22,0	EG 64/22	15,69 €	50	12,07 €
60 x 40 x 27,0	EG 64/27	18,97 €	40	14,59 €
60 x 40 x 32,0	EG 64/32	19,48 €	45	14,98 €
60 x 40 x 42,0	EG 64/42	27,65 €	25	21,27 €
80 x 60 x 22,0	EG 86/22	38,21 €	20	29,39 €
80 x 60 x 32,0	EG 86/32	50,65 €	12	38,96 €
80 x 60 x 42,0	EG 86/42	53,80 €	14	41,39 €
80 x 60 x 52,0	EG 86/52	65,82 €	12	50,63 €



NUESTRO CONSEJO: SELECCIONE LAS ABERTURAS DE LAS ASAS DE SU PREFERENCIA

Ya sean asas cerradas, laterales, frontales o en los cuatro lados: todas las variantes son posibles. Seleccione su configuración preferida en la tienda online: www.auer-packaging.es

EUROCONTENEDOR CON TAPA Y BISAGRAS

DISPONIBLES DESDE 1 UNIDAD
nada de compras mínimas.

COLORES ESPECIALES
Realizar pedido online

ENTREGA GRATUITA A DOMICILIO
para pedidos superiores a € 250 netos

LISTO PARA
EL ENVÍO en **24** horas **



Cerrado con seguridad

Los Eurocontenedores con tapa y bisagras de AUER Packaging se pueden cerrar fácilmente gracias a su sistema de bisagras. Sus productos estarán protegidos adecuadamente de contaminación y daños durante el transporte.

» Encontrará el modelo en ESD en la página 201

- Apilable también con tapa
- Adaptado a las dimensiones de los eurocontenedores
- Bisagras estables
- Con asas abiertas o cerradas

***) solo para pedidos realizados a través de la tienda web. El envío se realiza solo de lunes a viernes, siempre que el producto esté en stock. La disponibilidad y los tiempos de envío pueden consultarse en la tienda online.

EUROCONTENEDOR CON TAPA Y BISAGRAS ASAS CERRADAS

RAL 7001

Dimensiones ext. Lo x An x Alt (cm)	Referencia	Precio por unidad	Unidades en el palet	Precio/Unidad en palet
20 x 15 x 13,5	ED 21512 HG	6,12 €	640	4,71 €
30 x 20 x 13,5	ED 32/12 HG	6,93 €	320	5,33 €
30 x 20 x 18,5	ED 32/17 HG	7,60 €	240	5,84 €
40 x 30 x 9,0	ED 43/75 HG	9,23 €	270	7,10 €
40 x 30 x 13,5	ED 43/12 HG	10,77 €	160	8,28 €
40 x 30 x 18,5	ED 43/17 HG	12,35 €	120	9,50 €
40 x 30 x 23,5	ED 43/22 HG	14,42 €	90	11,09 €
40 x 30 x 28,5	ED 43/27 HG	15,86 €	70	12,20 €
40 x 30 x 33,5	ED 43/32 HG	17,61 €	60	13,55 €
60 x 40 x 9,0	ED 64/75 HG	15,26 €	130	11,74 €
60 x 40 x 13,5	ED 64/12 HG	17,63 €	85	13,56 €
60 x 40 x 18,5	ED 64/17 HG	20,26 €	60	15,58 €
60 x 40 x 23,5	ED 64/22 HG	23,08 €	45	17,76 €
60 x 40 x 28,5	ED 64/27 HG	26,88 €	35	20,68 €
60 x 40 x 33,5	ED 64/32 HG	29,65 €	30	22,81 €
60 x 40 x 43,5	ED 64/42 HG	34,84 €	25	26,80 €
80 x 60 x 13,5	ED 86/12 HG	43,69 €	34	33,61 €
80 x 60 x 23,5	ED 86/22 HG	56,62 €	18	43,55 €
80 x 60 x 33,5	ED 86/32 HG	67,69 €	12	52,07 €
80 x 60 x 43,5	ED 86/42 HG	79,52 €	10	61,17 €
80 x 60 x 54,0	ED 86/52 HG	95,90 €	8	73,77 €



EUROCONTENEDOR CON TAPA Y BISAGRAS ASAS ABIERTAS

RAL 7001

Dimensiones ext. Lo x An x Alt (cm)	Referencia	Precio por unidad	Unidades en el palet	Precio/Unidad en palet
40 x 30 x 18,5	ED 43/17	12,35 €	120	9,50 €
40 x 30 x 23,5	ED 43/22	14,42 €	90	11,09 €
40 x 30 x 28,5	ED 43/27	15,86 €	70	12,20 €
40 x 30 x 33,5	ED 43/32	17,61 €	60	13,55 €
60 x 40 x 13,5	ED 64/12	17,63 €	85	13,56 €
60 x 40 x 18,5	ED 64/17	20,26 €	60	15,58 €
60 x 40 x 23,5	ED 64/22	23,08 €	45	17,76 €
60 x 40 x 28,5	ED 64/27	26,88 €	35	20,68 €
60 x 40 x 33,5	ED 64/32	29,65 €	30	22,81 €
60 x 40 x 43,5	ED 64/42	34,84 €	25	26,80 €
80 x 60 x 23,5	ED 86/22	56,62 €	18	43,55 €
80 x 60 x 33,5	ED 86/32	67,69 €	12	52,07 €
80 x 60 x 43,5	ED 86/42	79,52 €	10	61,17 €
80 x 60 x 54,0	ED 86/52	95,90 €	8	73,77 €



NUESTRA RECOMENDACIÓN: CONTENEDORES EN COLORES ESPECIALES

¿Los colores estándar de nuestros productos no pegan con la imagen corporativa de su empresa? ¡Ningún problema! Producimos nuestros artículos en cualquier color que necesite. En la tienda tiene la posibilidad de escoger colores especiales predefinidos. Pero si aun así no encuentra lo que busca, nuestro servicio le asesorará encantado.

Encontrará más información en: www.auer-packaging.es

EUROCONTENEDOR MALETA

DISPONIBLES DESDE 1 UNIDAD
nada de compras mínimas.

COLORES ESPECIALES
Realizar pedido online

ENTREGA GRATUITA A DOMICILIO
para pedidos superiores a € 250 netos



LISTO PARA EL ENVÍO en **24** horas **

Multiusos con asa

Los Eurocontenedores maleta de AUER Packaging ofrecen un sistema seguro y cómodo para llevar al contenedor – incluso con contenido pesado. Para asegurar el contenido se puede cerrar la tapa con las dos bisagras y también los dos cierres de trinquete.

- También con tapa apilable
- asas cerradas
- múltiples variantes de asas
- Diseño robusto

EUROCONTENDOR MALETA 1 ASA EN EL LATERAL

RAL 7001

Dimensiones ext. Lo x An x Alt (cm)	Referencia	Precio por unidad	Unidades en el palet	Precio/Unidad en palet
30 x 20 x 13,5	ED 32/12 HG 1G	21,49 €	320	16,53 €
30 x 20 x 18,5	ED 32/17 HG 1G	22,08 €	240	16,99 €
40 x 30 x 9,0	ED 43/75 HG 1G	22,85 €	270	17,57 €
40 x 30 x 13,5	ED 43/12 HG 1G	24,38 €	160	18,75 €
40 x 30 x 18,5	ED 43/17 HG 1G	25,96 €	120	19,97 €
40 x 30 x 23,5	ED 43/22 HG 1G	28,03 €	90	21,57 €
40 x 30 x 28,5	ED 43/27 HG 1G	29,48 €	70	22,67 €
40 x 30 x 33,5	ED 43/32 HG 1G	31,22 €	60	24,02 €
60 x 40 x 9,0	ED 64/75 HG 1G	28,87 €	130	22,21 €
60 x 40 x 13,5	ED 64/12 HG 1G	31,24 €	85	24,03 €
60 x 40 x 18,5	ED 64/17 HG 1G	33,87 €	60	26,05 €
60 x 40 x 23,5	ED 64/22 HG 1G	36,70 €	45	28,23 €
60 x 40 x 28,5	ED 64/27 HG 1G	40,50 €	35	31,15 €
60 x 40 x 33,5	ED 64/32 HG 1G	43,26 €	30	33,28 €
60 x 40 x 43,5	ED 64/42 HG 1G	48,45 €	25	37,27 €
80 x 60 x 13,5	ED 86/12 HG 1G	57,30 €	34	44,08 €
80 x 60 x 23,5	ED 86/22 HG 1G	70,23 €	18	54,02 €
80 x 60 x 33,5	ED 86/32 HG 1G	81,30 €	12	62,54 €
80 x 60 x 43,5	ED 86/42 HG 1G	93,13 €	10	71,64 €
80 x 60 x 54,0	ED 86/52 HG 1G	109,51 €	8	84,24 €



***) solo para pedidos realizados a través de la tienda web. El envío se realiza solo de lunes a viernes, siempre que el producto esté en stock. La disponibilidad y los tiempos de envío pueden consultarse en la tienda online.

EUROCONTENEDOR MALETA 2 ASAS EN EL ANCHO

RAL 7001



Dimensiones ext. Lo x An x Alt (cm)	Referencia	Precio por unidad	Unidades en el palet	Precio/Unidad en palet
40 x 30 x 9,0	ED 43/75 HG 2G	36,46 €	270	28,05 €
40 x 30 x 13,5	ED 43/12 HG 2G	37,99 €	160	29,22 €
40 x 30 x 18,5	ED 43/17 HG 2G	39,57 €	120	30,44 €
40 x 30 x 23,5	ED 43/22 HG 2G	41,65 €	90	32,04 €
40 x 30 x 28,5	ED 43/27 HG 2G	43,09 €	70	33,14 €
40 x 30 x 33,5	ED 43/32 HG 2G	44,84 €	60	34,49 €
60 x 40 x 9,0	ED 64/75 HG 2G	42,48 €	130	32,68 €
60 x 40 x 13,5	ED 64/12 HG 2G	44,86 €	85	34,50 €
60 x 40 x 18,5	ED 64/17 HG 2G	47,48 €	60	36,53 €
60 x 40 x 23,5	ED 64/22 HG 2G	50,31 €	45	38,70 €
60 x 40 x 28,5	ED 64/27 HG 2G	54,11 €	35	41,62 €
60 x 40 x 33,5	ED 64/32 HG 2G	56,87 €	30	43,75 €
60 x 40 x 43,5	ED 64/42 HG 2G	62,06 €	25	47,74 €
80 x 60 x 13,5	ED 86/12 HG 2G	70,91 €	34	54,55 €
80 x 60 x 23,5	ED 86/22 HG 2G	83,84 €	18	64,50 €
80 x 60 x 33,5	ED 86/32 HG 2G	94,91 €	12	73,01 €
80 x 60 x 43,5	ED 86/42 HG 2G	106,74 €	10	82,11 €
80 x 60 x 54,0	ED 86/52 HG 2G	123,12 €	8	94,71 €



1 ASA EN EL LATERAL, 2 ASAS EN EL ANCHO

RAL 7001



Dimensiones ext. Lo x An x Alt (cm)	Referencia	Precio por unidad	Unidades en el palet	Precio/Unidad en palet
40 x 30 x 9,0	ED 43/75 HG 3G	50,91 €	270	39,16 €
40 x 30 x 13,5	ED 43/12 HG 3G	52,09 €	160	40,07 €
40 x 30 x 18,5	ED 43/17 HG 3G	53,28 €	120	40,98 €
40 x 30 x 23,5	ED 43/22 HG 3G	55,26 €	90	42,51 €
40 x 30 x 28,5	ED 43/27 HG 3G	56,70 €	70	43,62 €
40 x 30 x 33,5	ED 43/32 HG 3G	58,45 €	60	44,96 €
60 x 40 x 9,0	ED 64/75 HG 3G	56,58 €	130	43,52 €
60 x 40 x 13,5	ED 64/12 HG 3G	58,47 €	85	44,98 €
60 x 40 x 18,5	ED 64/17 HG 3G	61,10 €	60	47,00 €
60 x 40 x 23,5	ED 64/22 HG 3G	63,92 €	45	49,17 €
60 x 40 x 28,5	ED 64/27 HG 3G	67,72 €	35	52,09 €
60 x 40 x 33,5	ED 64/32 HG 3G	70,49 €	30	54,22 €
60 x 40 x 43,5	ED 64/42 HG 3G	75,67 €	25	58,21 €
80 x 60 x 13,5	ED 86/12 HG 3G	84,53 €	34	65,02 €
80 x 60 x 23,5	ED 86/22 HG 3G	97,46 €	18	74,97 €
80 x 60 x 33,5	ED 86/32 HG 3G	108,52 €	12	83,48 €
80 x 60 x 43,5	ED 86/42 HG 3G	120,35 €	10	92,58 €
80 x 60 x 54,0	ED 86/52 HG 3G	136,74 €	8	105,18 €



2 ASAS EN EL LATERAL

RAL 7001



Dimensiones ext. Lo x An x Alt (cm)	Referencia	Precio por unidad	Unidades en el palet	Precio/Unidad en palet
40 x 30 x 13,5	ED 43/12 HG 2GL	37,99 €	160	29,22 €
40 x 30 x 18,5	ED 43/17 HG 2GL	39,57 €	120	30,44 €
40 x 30 x 33,5	ED 43/32 HG 2GL	44,84 €	60	34,49 €
60 x 40 x 33,5	ED 64/32 HG 2GL	56,87 €	30	43,75 €
60 x 40 x 43,5	ED 64/42 HG 2GL	62,06 €	25	47,74 €
80 x 60 x 33,5	ED 86/32 HG 2GL	94,91 €	12	73,01 €
80 x 60 x 43,5	ED 86/42 HG 2GL	106,74 €	10	82,11 €
80 x 60 x 54,0	ED 86/52 HG 2GL	123,12 €	8	94,71 €

» Encontrará más tamaños en nuestra tienda online.



EUROCONTENEDOR CON TAPA CON BISAGRAS PRO SIN CERRADURA



LISTO PARA EL ENVÍO en **24** horas **

DISPONIBLES DESDE 1 UNIDAD
nada de compras mínimas.

ENTREGA GRATUITA A DOMICILIO
para pedidos superiores a € 250 netos

Eurocontenedores herméticos

Para cerrarlos de forma hermética al polvo y a las salpicaduras de agua, los eurocontenedores cuentan con la tapa con bisagras Pro. Dispone de una junta de goma integrada que, junto con el cierre de palanca de sujeción, garantiza que el contenido esté bien protegido contra la gran mayoría de influencias externas.

- Junta de goma integrada
- Eficaz cierre de palanca de sujeción
- También apilable con tapas con bisagras

EUROCONTENEDOR CON TAPA CON BISAGRAS PRO O G ASAS CERRADAS

RAL 7001

Dimensiones ext. Lo x An x Alt (cm)	Referencia	Precio por unidad	Unidades en el palet	Precio/Unidad en palet
40 x 30 x 13,5	EDP 43/12 HG	51,13 €	160	39,33 €
40 x 30 x 18,5	EDP 43/17 HG	52,71 €	120	40,55 €
40 x 30 x 23,5	EDP 43/22 HG	54,24 €	90	41,72 €
40 x 30 x 28,5	EDP 43/27 HG	56,23 €	70	43,25 €
40 x 30 x 33,5	EDP 43/32 HG	57,98 €	60	44,60 €
60 x 40 x 13,5	EDP 64/12 HG	60,94 €	85	46,88 €
60 x 40 x 18,5	EDP 64/17 HG	63,57 €	60	48,90 €
60 x 40 x 23,5	EDP 64/22 HG	66,39 €	45	51,07 €
60 x 40 x 28,5	EDP 64/27 HG	70,19 €	35	53,99 €
60 x 40 x 33,5	EDP 64/32 HG	72,96 €	30	56,12 €
60 x 40 x 43,5	EDP 64/42 HG	78,14 €	25	60,11 €



***) solo para pedidos realizados a través de la tienda web. El envío se realiza solo de lunes a viernes, siempre que el producto esté en stock. La disponibilidad y los tiempos de envío pueden consultarse en la tienda online.



EUROCONTENEDOR CON TAPA CON BISAGRAS PRO 1G

ASAS CERRADAS, 1 ASA EN EL LATERAL

RAL 7001

Dimensiones ext. Lo x An x Alt (cm)	Referencia	Precio por unidad	Unidades en el palet	Precio/Unidad en palet
40 x 30 x 13,5	EDP 43/12 HG 1G	54,34 €	160	41,80 €
40 x 30 x 18,5	EDP 43/17 HG 1G	55,92 €	120	43,02 €
40 x 30 x 23,5	EDP 43/22 HG 1G	57,45 €	90	44,20 €
40 x 30 x 28,5	EDP 43/27 HG 1G	59,44 €	70	45,72 €
40 x 30 x 33,5	EDP 43/32 HG 1G	61,19 €	60	47,07 €
60 x 40 x 13,5	EDP 64/12 HG 1G	64,15 €	85	49,35 €
60 x 40 x 18,5	EDP 64/17 HG 1G	66,78 €	60	51,37 €
60 x 40 x 23,5	EDP 64/22 HG 1G	69,60 €	45	53,54 €
60 x 40 x 28,5	EDP 64/27 HG 1G	73,41 €	35	56,47 €
60 x 40 x 33,5	EDP 64/32 HG 1G	76,17 €	30	58,59 €
60 x 40 x 43,5	EDP 64/42 HG 1G	81,36 €	25	62,58 €



EUROCONTENEDOR CON TAPA CON BISAGRAS PRO 2GS

ASAS CERRADAS, 2 ASAS EN EL ANCHO

RAL 7001

Dimensiones ext. Lo x An x Alt (cm)	Referencia	Precio por unidad	Unidades en el palet	Precio/Unidad en palet
40 x 30 x 13,5	EDP 43/12 HG 2G	78,35 €	160	60,27 €
40 x 30 x 18,5	EDP 43/17 HG 2G	79,94 €	120	61,49 €
40 x 30 x 23,5	EDP 43/22 HG 2G	81,47 €	90	62,67 €
40 x 30 x 28,5	EDP 43/27 HG 2G	83,45 €	70	64,19 €
40 x 30 x 33,5	EDP 43/32 HG 2G	85,20 €	60	65,54 €
60 x 40 x 13,5	EDP 64/12 HG 2G	88,16 €	85	67,82 €
60 x 40 x 18,5	EDP 64/17 HG 2G	90,79 €	60	69,84 €
60 x 40 x 23,5	EDP 64/22 HG 2G	93,62 €	45	72,01 €
60 x 40 x 28,5	EDP 64/27 HG 2G	97,42 €	35	74,94 €
60 x 40 x 33,5	EDP 64/32 HG 2G	100,18 €	30	77,06 €
60 x 40 x 43,5	EDP 64/42 HG 2G	105,37 €	25	81,05 €



NUESTRO CONSEJO: VARIANTE CON ASAS ABIERTAS

También los eurocontenedores con tapa con bisagras Pro se pueden pedir opcionalmente con asas abiertas. Encontrará todos los modelos en la tienda online: www.auer-packaging.es

EUROCONTENEDOR CON TAPA CON BISAGRAS PRO CON CIERRE



LISTO PARA EL ENVÍO en **24** horas**

DISPONIBLES DESDE 1 UNIDAD
nada de compras mínimas.

ENTREGA GRATUITA A DOMICILIO
para pedidos superiores a € 250 netos

Cerrado herméticamente

Para cerrarlos de forma hermética al polvo y a las salpicaduras de agua, los eurocontenedores cuentan con la tapa con bisagras Pro. Los cierres a tracción de la tapa con bisagras llevan integrados cerrojos de alta calidad que protegen el contenido del acceso indebido.

- Junta de goma integrada
- Eficaz cierre de palanca de sujeción
- También apilable con tapas con bisagras

EUROCONTENEDOR CON TAPA CON BISAGRAS PRO O G ASAS CERRADAS

RAL 7001

Dimensiones ext. Lo x An x Alt (cm)	Referencia	Precio por unidad	Unidades en el palet	Precio/Unidad en palet
40 x 30 x 13,5	EDP S 43/12 HG	57,04 €	160	43,87 €
40 x 30 x 18,5	EDP S 43/17 HG	58,62 €	120	45,09 €
40 x 30 x 23,5	EDP S 43/22 HG	60,69 €	90	46,69 €
40 x 30 x 28,5	EDP S 43/27 HG	62,13 €	70	47,80 €
40 x 30 x 33,5	EDP S 43/32 HG	63,88 €	60	49,14 €
60 x 40 x 13,5	EDP S 64/12 HG	66,85 €	85	51,42 €
60 x 40 x 18,5	EDP S 64/17 HG	69,47 €	60	53,44 €
60 x 40 x 23,5	EDP S 64/22 HG	72,30 €	45	55,62 €
60 x 40 x 28,5	EDP S 64/27 HG	76,10 €	35	58,54 €
60 x 40 x 33,5	EDP S 64/32 HG	78,87 €	30	60,67 €
60 x 40 x 43,5	EDP S 64/42 HG	84,05 €	25	64,66 €



***) solo para pedidos realizados a través de la tienda web. El envío se realiza solo de lunes a viernes, siempre que el producto esté en stock. La disponibilidad y los tiempos de envío pueden consultarse en la tienda online.

EUROCONTENEDOR CON TAPA CON BISAGRAS PRO 1G

ASAS CERRADAS, 1 ASA EN EL LATERAL

RAL 7001



Dimensiones ext. Lo x An x Alt (cm)	Referencia	Precio por unidad	Unidades en el palet	Precio/Unidad en palet
40 x 30 x 13,5	EDP S 43/12 HG 1G	60,25 €	160	46,35 €
40 x 30 x 18,5	EDP S 43/17 HG 1G	61,83 €	120	47,56 €
40 x 30 x 23,5	EDP S 43/22 HG 1G	63,91 €	90	49,16 €
40 x 30 x 28,5	EDP S 43/27 HG 1G	65,35 €	70	50,27 €
40 x 30 x 33,5	EDP S 43/32 HG 1G	67,10 €	60	51,61 €
60 x 40 x 13,5	EDP S 64/12 HG 1G	70,06 €	85	53,89 €
60 x 40 x 18,5	EDP S 64/17 HG 1G	72,69 €	60	55,91 €
60 x 40 x 23,5	EDP S 64/22 HG 1G	75,51 €	45	58,09 €
60 x 40 x 28,5	EDP S 64/27 HG 1G	79,31 €	35	61,01 €
60 x 40 x 33,5	EDP S 64/32 HG 1G	82,08 €	30	63,14 €
60 x 40 x 43,5	EDP S 64/42 HG 1G	87,26 €	25	67,13 €



EUROCONTENEDOR CON TAPA CON BISAGRAS PRO 2GS

ASAS CERRADAS, 2 ASAS EN EL ANCHO

RAL 7001



Dimensiones ext. Lo x An x Alt (cm)	Referencia	Precio por unidad	Unidades en el palet	Precio/Unidad en palet
40 x 30 x 13,5	EDP S 43/12 HG 2G	84,26 €	160	64,82 €
40 x 30 x 18,5	EDP S 43/17 HG 2G	85,84 €	120	66,03 €
40 x 30 x 23,5	EDP S 43/22 HG 2G	87,92 €	90	67,63 €
40 x 30 x 28,5	EDP S 43/27 HG 2G	89,36 €	70	68,74 €
40 x 30 x 33,5	EDP S 43/32 HG 2G	91,11 €	60	70,08 €
60 x 40 x 13,5	EDP S 64/12 HG 2G	94,07 €	85	72,36 €
60 x 40 x 18,5	EDP S 64/17 HG 2G	96,70 €	60	74,38 €
60 x 40 x 23,5	EDP S 64/22 HG 2G	99,52 €	45	76,56 €
60 x 40 x 28,5	EDP S 64/27 HG 2G	103,33 €	35	79,48 €
60 x 40 x 33,5	EDP S 64/32 HG 2G	106,09 €	30	81,61 €
60 x 40 x 43,5	EDP S 64/42 HG 2G	111,28 €	25	85,60 €



NUESTRA RECOMENDACIÓN: IMPRESIONES PERSONALIZADAS

Los productos de AUER se pueden personalizar con impresiones para reflejar perfectamente la imagen corporativa de su empresa. Ya sea texto o un logotipo, un solo color o varios, usted puede personalizar nuestros productos como desee. Para ello ponemos a su disposición un configurador online y nuestro servicio de asistencia al cliente.

Encontrará más información en: www.auer-packaging.es

EUROCONTENEDOR CERRADO CON SISTEMA DE UNIÓN

LISTO PARA EL ENVÍO en **24** horas **

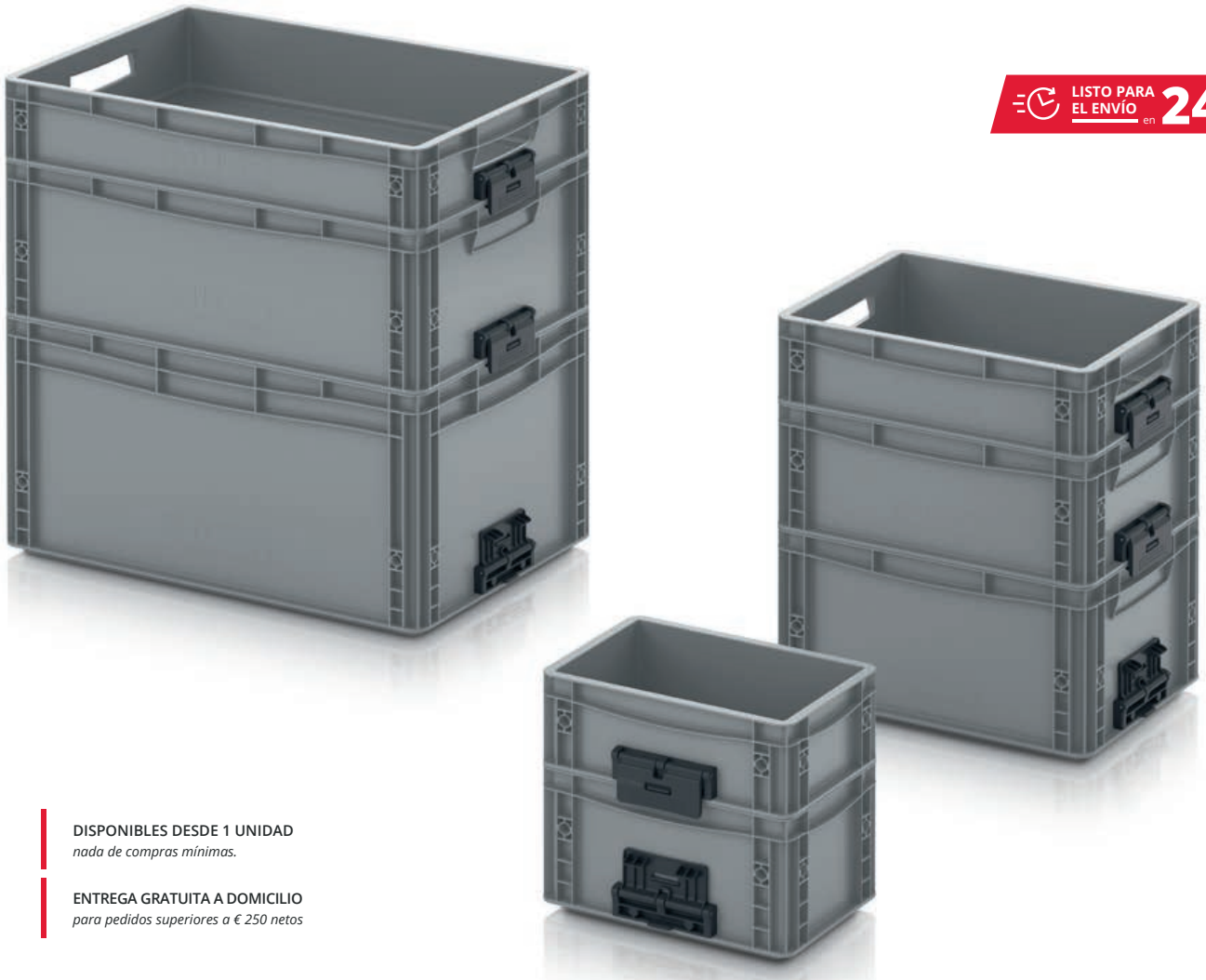

DISPONIBLES DESDE 1 UNIDAD
nada de compras mínimas.

ENTREGA GRATUITA A DOMICILIO
para pedidos superiores a € 250 netos

Unión estrecha

Si los eurocontenedores no solo deben apilarse, sino también estar firmemente unidos entre sí, se utiliza el sistema de unión. Al bloquearse con una maniobra y soltarse con la misma rapidez, una pila de eurocontenedores se convierte en una torre compacta que puede manejarse como un solo contenedor.

- Unión firme y fiable
- Bloqueo y desbloqueo rápidos y sencillos
- Manipulación mejorada en apilamiento

***) solo para pedidos realizados a través de la tienda web. El envío se realiza solo de lunes a viernes, siempre que el producto esté en stock. La disponibilidad y los tiempos de envío pueden consultarse en la tienda online.

EUROCONTENEDOR CERRADO CON SISTEMA DE UNIÓN

ASAS ABIERTAS

RAL 7001

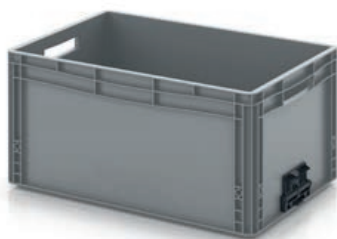

Dimensiones ext. Lo x An x Alt (cm)	Referencia	Precio por unidad	Unidades por palet	Precio/Unidad en palet
30 x 20 x 12	EG V 32/12	17,04 €	380	13,11 €
30 x 20 x 17	EG V 32/17	17,86 €	260	13,74 €
40 x 30 x 12	EG V 43/12	11,06 €	190	8,50 €
40 x 30 x 17	EG V 43/17	12,74 €	130	9,80 €
40 x 30 x 22	EG V 43/22	13,85 €	140	10,66 €
40 x 30 x 27	EG V 43/27	15,92 €	80	12,25 €
40 x 30 x 32	EG V 43/32	17,50 €	70	13,46 €
60 x 40 x 12	EG V 64/12	15,37 €	95	11,82 €
60 x 40 x 17	EG V 64/17	17,99 €	65	13,84 €
60 x 40 x 22	EG V 64/22	20,54 €	50	15,80 €
60 x 40 x 27	EG V 64/27	23,95 €	40	18,42 €
60 x 40 x 32	EG V 64/32	24,54 €	45	18,88 €
60 x 40 x 42	EG V 64/42	32,93 €	25	25,33 €



EUROCONTENEDOR CERRADO CON SISTEMA DE UNIÓN

ASAS CERRADAS

RAL 7001

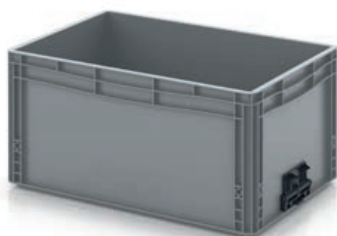

Dimensiones ext. Lo x An x Alt (cm)	Referencia	Precio por unidad	Unidades por palet	Precio/Unidad en palet
30 x 20 x 12	EG V 32/12 HG	8,56 €	380	6,58 €
30 x 20 x 17	EG V 32/17 HG	9,38 €	260	7,22 €
40 x 30 x 12	EG V 43/12 HG	11,06 €	190	8,50 €
40 x 30 x 17	EG V 43/17 HG	12,74 €	130	9,80 €
40 x 30 x 22	EG V 43/22 HG	13,85 €	140	10,66 €
40 x 30 x 27	EG V 43/27 HG	15,92 €	80	12,25 €
40 x 30 x 32	EG V 43/32 HG	17,50 €	70	13,46 €
60 x 40 x 12	EG V 64/12 HG	15,37 €	95	11,82 €
60 x 40 x 17	EG V 64/17 HG	17,99 €	65	13,84 €
60 x 40 x 22	EG V 64/22 HG	20,54 €	50	15,80 €
60 x 40 x 27	EG V 64/27 HG	23,95 €	40	18,42 €
60 x 40 x 32	EG V 64/32 HG	24,54 €	45	18,88 €
60 x 40 x 42	EG V 64/42 HG	32,93 €	25	25,33 €



NUESTRO CONSEJO: CERRAR LAS ASAS MEDIANTE MONTAJE PROPIO

¿Desea cubrir las asas abiertas con posterioridad pero con un resultado impecable, o usarlas flexiblemente en función del uso previsto? Encontrará cubiertas para las asas de eurocontenedores en la página 46 »

EUROCONTENEDOR CON REJILLA

DISPONIBLES DESDE 1 UNIDAD
nada de compras mínimas.

COLORES ESPECIALES
Realizar pedido online

ENTREGA GRATUITA A DOMICILIO
para pedidos superiores a € 250 netos

LISTO PARA EL ENVÍO en **24** horas **



Para ver mejor

Los Eurocontenedores de AUER Packaging se caracterizan por su estructura de aire y líquido permeable. Tanto si el contenido debe secarse rápidamente como si debe mantenerse específicamente húmedo, ¡este contenedor está abierto a todo!

- Higiénicos y de fácil limpieza
- Apto para lavavajillas
- Apilable
- Óptima circulación de aire

EUROCONTENEDOR CON REJILLA

RAL 7001

Dimensiones ext. Lo x An x Alt (cm)	Referencia	Precio por unidad	Unidades en el palet	Precio/Unidad en palet
60 x 40 x 7,5	EO 64/75	7,95 €	165	6,11 €
60 x 40 x 12,0	EO 64/12	10,15 €	95	7,81 €
60 x 40 x 15,0	EO 64/15	11,00 €	75	8,46 €
60 x 40 x 17,0	EO 64/17	12,18 €	65	9,37 €
60 x 40 x 22,0	EO 64/22	14,49 €	50	11,15 €
60 x 40 x 27,0	EO 64/27	16,91 €	40	13,01 €
60 x 40 x 32,0	EO 64/32	17,06 €	45	13,13 €
60 x 40 x 42,0	EO 64/42	23,85 €	25	18,35 €



***) solo para pedidos realizados a través de la tienda web. El envío se realiza solo de lunes a viernes, siempre que el producto esté en stock. La disponibilidad y los tiempos de envío pueden consultarse en la tienda online.

CAJAS PARA CARNE

DISPONIBLES DESDE 1 UNIDAD
nada de compras mínimas.

COLORES ESPECIALES
Realizar pedido online

ENTREGA GRATUITA A DOMICILIO
para pedidos superiores a € 250 netos



LISTO PARA EL ENVÍO en **24** horas

Almacenamiento higiénico para carne

Las cajas para carne de AUER Packaging han sido desarrolladas para el uso en la industria cárnica, por lo tanto cumple con los requisitos del EHI. Estas cajas desvían el agua desde el borde hacia el exterior, asegurando así el almacenamiento óptimo y el transporte de productos cárnicos.

- Para la logística automatizada
- Superficie interior lisa para una mejor limpieza
- Apto para lavavajillas
- De conformidad con DIN 55423

CAJAS PARA CARNE

RAL 3020

Dimensiones ext. Lo x An x Alt (cm)	Referencia	Precio por unidad	Unidades en el palet	Precio/Unidad en palet
60 x 40 x 20	E2	15,19 €	55	11,68 €



***) solo para pedidos realizados a través de la tienda web. El envío se realiza solo de lunes a viernes, siempre que el producto esté en stock. La disponibilidad y los tiempos de envío pueden consultarse en la tienda online.

Los precios de palets solo se aplican a palets completos. Los precios no incluyen IVA.

ACCESORIOS

para eurocontenedores

Página 47 | Asa plegable

Página 40 | Insertos para cajas
para eurocontenedores

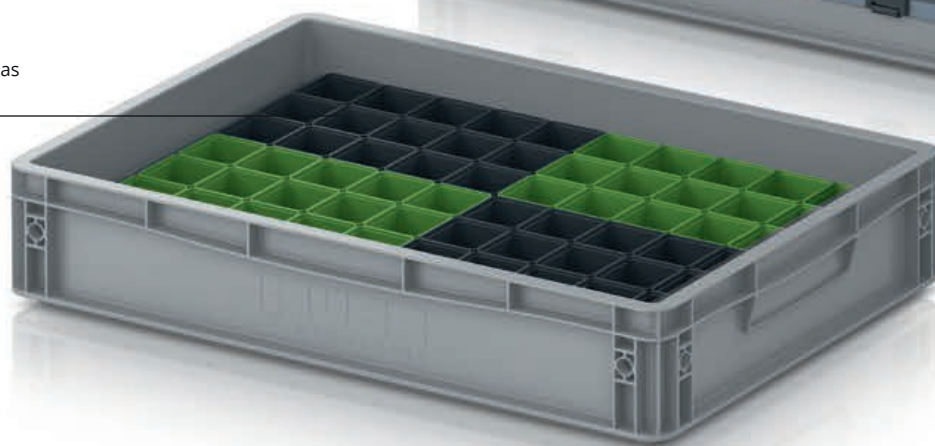
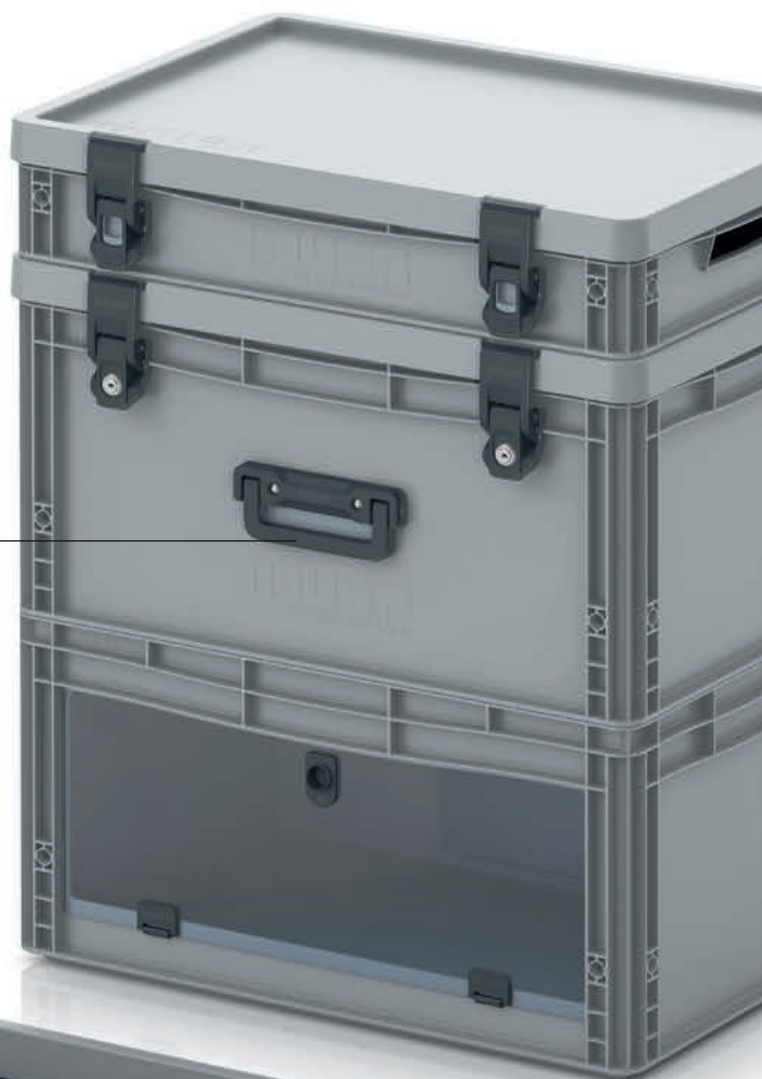

Página 42 | Compartimentos para eurocontenedores

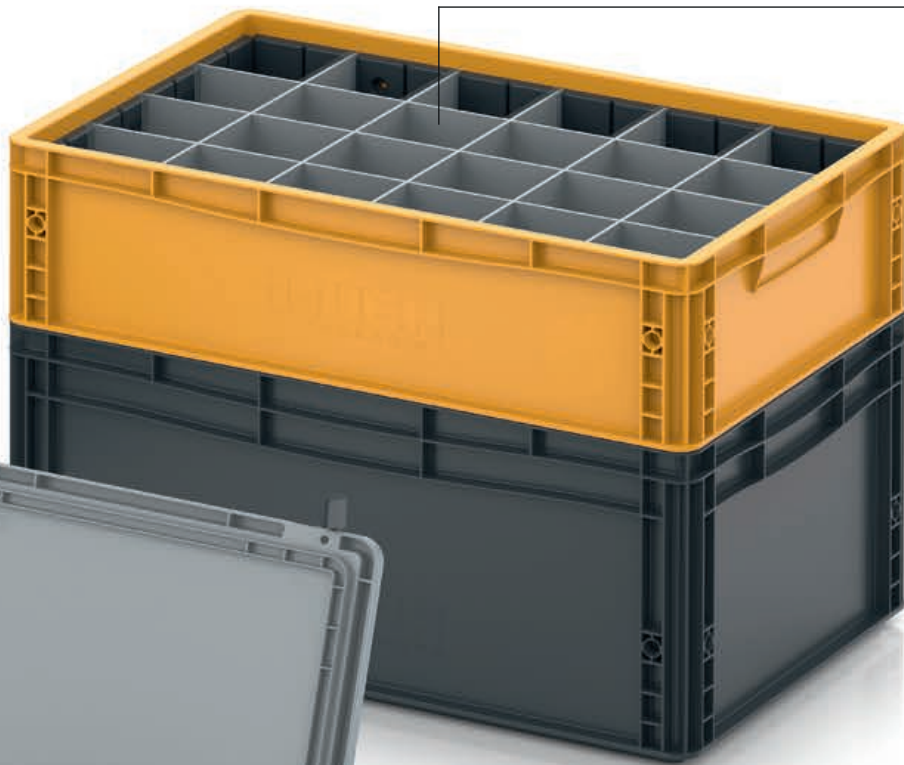

Página 34 | Insertos para cajas



INSERTOS PARA CAJAS PARA EUROCONTENEDORES

DISPONIBLES DESDE 1 UNIDAD
nada de compras mínimas.

ENTREGA GRATUITA A DOMICILIO
para pedidos superiores a € 250 netos

LISTO PARA EL ENVÍO en **24 horas** **

EK 4/150 | 4 divisiones

EK 8/100 | 8 divisiones

EK 2/50 | 2 divisiones a lo largo

EK 2/50 43 | 2 divisiones transversal

Visibilidad perfecta

Los insertos para cajas de AUER Packaging son la solución óptima para subdividir los eurocontenedores de forma flexible. Los eurocontenedores los puede equipar con los insertos como desee, luego preparar su mercancía, y finalmente fusionar con otros insertos para cajas. Un contenedor de 60 x 40 cm puede contener hasta 8 insertos para cajas.

- Ranura al borde para mejor manejo
- Apilables por borde reforzado
- Posible equipamiento variable
- Hasta 8 insertos para cajas por contenedor



INSERTOS PARA CAJAS PARA EUROCONTENEDORES 40 x 30 cm

RAL 9017

	Dimensiones ext. Lo x An x Alt (cm)	Alto (cm)	Referencia	división	Precio por unidad	Unidades en el palet	Precio/Unidad en palet
1	26,6 x 18,4 x 5	5	EK 2/50 43	2 Divisiones transversal	2,94 €	1012	2,26 €
2	26,6 x 18,4 x 10	10	EK 2/100 43	2 Divisiones transversal	3,71 €	440	2,86 €
3	26,6 x 18,4 x 15	15	EK 2/150 43	2 Divisiones transversal	4,92 €	300	3,78 €

» Encontrará el modelo en ESD en la página 226

***) solo para pedidos realizados a través de la tienda web. El envío se realiza solo de lunes a viernes, siempre que el producto esté en stock. La disponibilidad y los tiempos de envío pueden consultarse en la tienda online.



INSERTOS PARA CAJAS PARA EUROCONTENEDORES 60 x 40 cm

RAL 9017

	Dimensiones ext. Lo x An x Alt (cm)	Alto (cm)	Referencia	división	Precio por unidad	Unidades en el palet	Precio/Unidad en palet
4	56 x 18,3 x 5	5	EK 2/50	2-división a lo largo	3,77 €	440	2,90 €
5	56 x 18,3 x 10	10	EK 2/100	2-división a lo largo	5,50 €	220	4,23 €
6	56 x 18,3 x 15	15	EK 2/150	2-división a lo largo	6,71 €	150	5,16 €
7	28,2 x 18,3 x 5	5	EK 4/50	4-división	2,62 €	968	2,01 €
8	28,2 x 18,3 x 10	10	EK 4/100	4-división	3,70 €	440	2,84 €
9	28,2 x 18,3 x 15	15	EK 4/150	4-división	4,62 €	300	3,56 €
10	18,3 x 14,1 x 5	5	EK 8/50	8-división	2,34 €	1800	1,80 €
11	18,3 x 14,1 x 10	10	EK 8/100	8-división	2,55 €	880	1,96 €
12	18,3 x 14,1 x 15	15	EK 8/150	8-división	3,13 €	630	2,41 €

» Encontrará el modelo en ESD en la página 227



NUESTRA RECOMENDACIÓN: APILAR INSERTOS

Nuestros insertos son apilables y consiguen así mantener todo en orden y a la vista con los eurocontenedores. Los insertos se pueden combinar en distintas alturas.

Nuestro servicio de atención al cliente está para ayudarle: info@auer-packaging.es

CAJAS INSERTABLES INSERTO EUROCONTENEDOR 40 x 30 cm

DISPONIBLES DESDE 1 UNIDAD
nada de compras mínimas.

ENTREGA GRATUITA A DOMICILIO
para pedidos superiores a € 250 netos

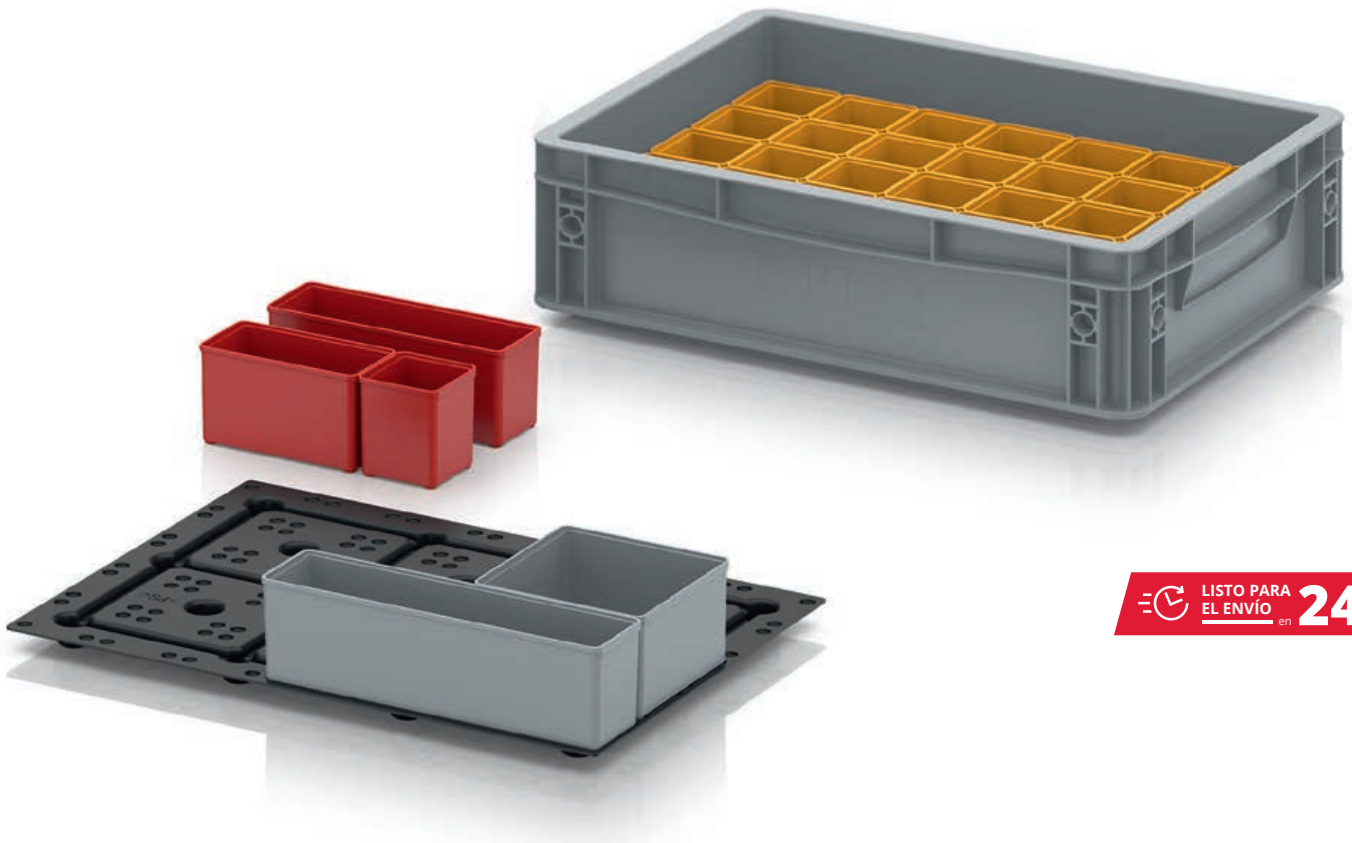

 LISTO PARA EL ENVÍO en **24** horas **

Posicionamiento fijo

El inserto para cajas insertables permite compensar con exactitud el hueco que se produce cuando se utilizan cajas insertables en los eurocontenedores. El inserto está provisto de hendiduras en las que las cajas insertables encajan según el principio modular.

- Para tamaño básico de contenedor de 40x30 y 60x40 cm
- Sujeción perfecta de las cajas insertables en los eurocontenedores
- Fijación antideslizante incluso con equipamiento parcial
- Bajo peso propio

INSERTOS PARA CAJAS PARA EUROCONTENEDORES 40 x 30 cm

Referencia	Retícula	Equipamiento	Precio por unidad
EG TEK 43	7x5	sin instalar	3,93 €

» Encontrará las cajas insertables en la página 70

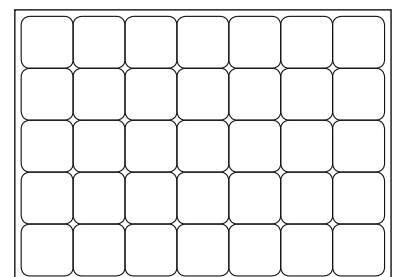

***) solo para pedidos realizados a través de la tienda web. El envío se realiza solo de lunes a viernes, siempre que el producto esté en stock. La disponibilidad y los tiempos de envío pueden consultarse en la tienda online.

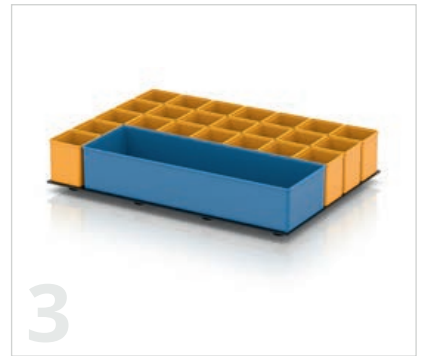

INSERTOS PARA CAJAS PARA EUROCONTENEDORES 40 x 30 cm

	Referencia	Retícula	Equipamiento	Precio por unidad
1	EG TEK 43 B1	7x5	Equipamiento 1	19,04 €
2	EG TEK 43 B2	7x5	Equipamiento 2	13,32 €
3	EG TEK 43 B3	7x5	Equipamiento 3	16,06 €
4	EG TEK 43 B4	7x5	Equipamiento 4	12,82 €
5	EG TEK 43 B5	7x5	Equipamiento 5	11,35 €
6	EG TEK 43 B6	7x5	Equipamiento 6	11,68 €
7	EG TEK 43 B7	7x5	Equipamiento 7	12,75 €
8	EG TEK 43 B8	7x5	Equipamiento 8	10,84 €
9	EG TEK 43 B9	7x5	Equipamiento 9	14,08 €



NUESTRA RECOMENDACIÓN: ¡EQUIPE USTED MISMO EL INSERTO!

¡Los insertos también están disponibles sin accesorios! Gracias a su forma cuadrículada podrá equiparlas fácilmente con los insertos según desee. Encontrará cajas de inserto en distintos tamaños y colores en la página 70 »

CAJAS INSERTABLES INSERTO EUROCONTENEDOR 60 x 40 cm

DISPONIBLES DESDE 1 UNIDAD
nada de compras mínimas.

ENTREGA GRATUITA A DOMICILIO
para pedidos superiores a € 250 netos

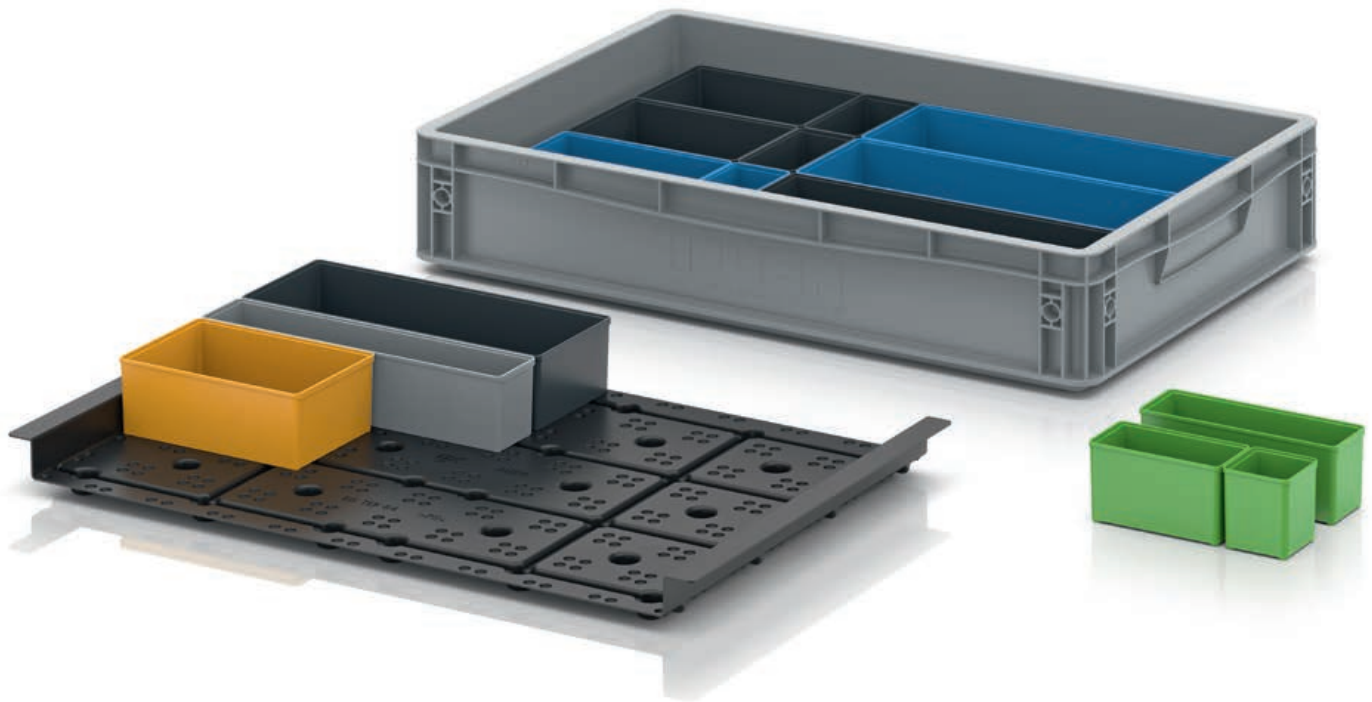

LISTO PARA EL ENVÍO en **24** horas **

Posicionamiento fijo

El inserto para cajas insertables permite compensar con exactitud el hueco que se produce cuando se utilizan cajas insertables en los eurocontenedores. El inserto está provisto de hendiduras en las que las cajas insertables encajan según el principio modular.

- Para tamaño básico de contenedor de 40x30 y 60x40 cm
- Sujeción perfecta de las cajas insertables en los eurocontenedores
- Fijación antideslizante incluso con equipamiento parcial
- Bajo peso propio

INSERTOS PARA CAJAS PARA EUROCONTENEDORES 60 x 40 cm

Referencia	Retícula	Equipamiento	Precio por unidad
EG TEK 64	10x7	sin instalar	9,23 €

» Encontrará las cajas insertables en la página 70

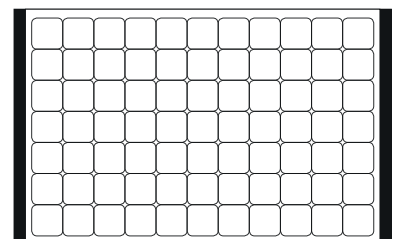

***) solo para pedidos realizados a través de la tienda web. El envío se realiza solo de lunes a viernes, siempre que el producto esté en stock. La disponibilidad y los tiempos de envío pueden consultarse en la tienda online.



INSERTOS PARA CAJAS PARA EUROCONTENEDORES 60 x 40 cm

	Referencia	Retícula	Equipamiento	Precio por unidad
1	EG TEK 64 B1	10x7	Equipamiento 1	14,61 €
2	EG TEK 64 B2	10x7	Equipamiento 2	9,92 €
3	EG TEK 64 B3	10x7	Equipamiento 3	10,66 €
4	EG TEK 64 B4	10x7	Equipamiento 4	9,06 €
5	EG TEK 64 B5	10x7	Equipamiento 5	10,38 €
6	EG TEK 64 B6	10x7	Equipamiento 6	9,45 €
7	EG TEK 64 B7	10x7	Equipamiento 7	11,61 €
8	EG TEK 64 B8	10x7	Equipamiento 8	8,78 €
9	EG TEK 64 B9	10x7	Equipamiento 9	12,92 €



NUESTRA RECOMENDACIÓN: ¡EQUIPE USTED MISMO EL INSERTO!

¡Los insertos también están disponibles sin accesorios! Gracias a su forma cuadrículada podrá equiparlas fácilmente con los insertos según desee. Encontrará cajas de inserto en distintos tamaños y colores en la página 70 »

INSERTOS PARA CAJAS PARA EUROCONTENEDORES 60 x 40 cm

LISTO PARA EL ENVÍO en **24** horas **

DISPONIBLES DESDE 1 UNIDAD
nada de compras mínimas.

ENTREGA GRATUITA A DOMICILIO
para pedidos superiores a € 250 netos



Organiza vasos y piezas de trabajo

Los insertos de cajas para Eurocontenedores de AUER Packaging mantienen orden durante el almacenamiento y transporte de cristalería o piezas de trabajo. El modelo "inferior" se inserta directamente en el contenedor, mientras el modelo "superior" se sujeta al contenedor a través de dos travesaños frontales, luego se preciona firmemente en la apertura del asa.

» Modelo ESD disponible en nuestra tienda online

- Sujeción segura del contenido
- Compartimentos estables
- Buenos resultados de lavado y secado
- Diferentes modelos

POR FAVOR, TENGA EN CUENTA

¡Los insertos de cajas «superiores» son solo aptos para eurocontenedores con asas abiertas! Gracias a los refuerzos especiales en los lados cortos del inserto, este se puede enganchar a las asas abiertas del contenedor para garantizar un apoyo seguro. El modelo «inferior» se pone directamente en el eurocontenedor y, por tanto, se puede colocar de manera independiente a las asas.

Encontrará otros compartimentos en la página 42 »

***) solo para pedidos realizados a través de la tienda web. El envío se realiza solo de lunes a viernes, siempre que el producto esté en stock. La disponibilidad y los tiempos de envío pueden consultarse en la tienda online.



INSERTOS PARA CAJAS PARA EUROCONTENEDORES 60 x 40 cm

RAL 7001

Referencia	Ejecución	Díámetro de las aberturas (cm)	Precio por unidad	Unidades en el palet	Precio/Unidad en palet
1 Gef 12 o	12 aberturas 13,7 x 11,7 cm p. superior	13,7 x 11,7	5,11 €	240	3,93 €
2 Gef 12 u	12 aberturas 13,7 x 11,7 cm p. inferior	13,7 x 11,7	5,11 €	240	3,93 €
3 Gef 15 o	15 aberturas 10,9 x 11,7 cm p. superior	10,9 x 11,7	5,69 €	240	4,38 €
4 Gef 15 u	15 aberturas 10,9 x 11,7 cm p. inferior	10,9 x 11,7	5,69 €	240	4,38 €
5 Gef 24 o	24 aberturas 9,0 x 8,6 cm p. superior	9,0 x 8,6	5,15 €	240	3,96 €
6 Gef 24 u	24 aberturas 9,0 x 8,6 cm p. inferior	9,0 x 8,6	5,15 €	240	3,96 €
7 Gef 40 o	40 aberturas 6,7 x 6,7 cm p. superior	6,7 x 6,7	6,99 €	240	5,38 €
8 Gef 40 u	40 aberturas 6,7 x 6,7 cm p. inferior	6,7 x 6,7	6,99 €	240	5,38 €



9 | PLACA INTERMEDIA CLÁSICO

RAL 7001

Dimensiones ext. Lo x An (cm)	Referencia	Precio por unidad	Unidades en el palet	Precio/Unidad en palet
36,5 x 26,5	ZP43	7,58 €	500	5,83 €
57,0 x 36,5	ZP64	15,98 €	500	12,29 €
77,0 x 57,0	ZP86	32,54 €	500	25,03 €

INSERTOS INDIVIDUALES PARA EUROCONTENEDORES

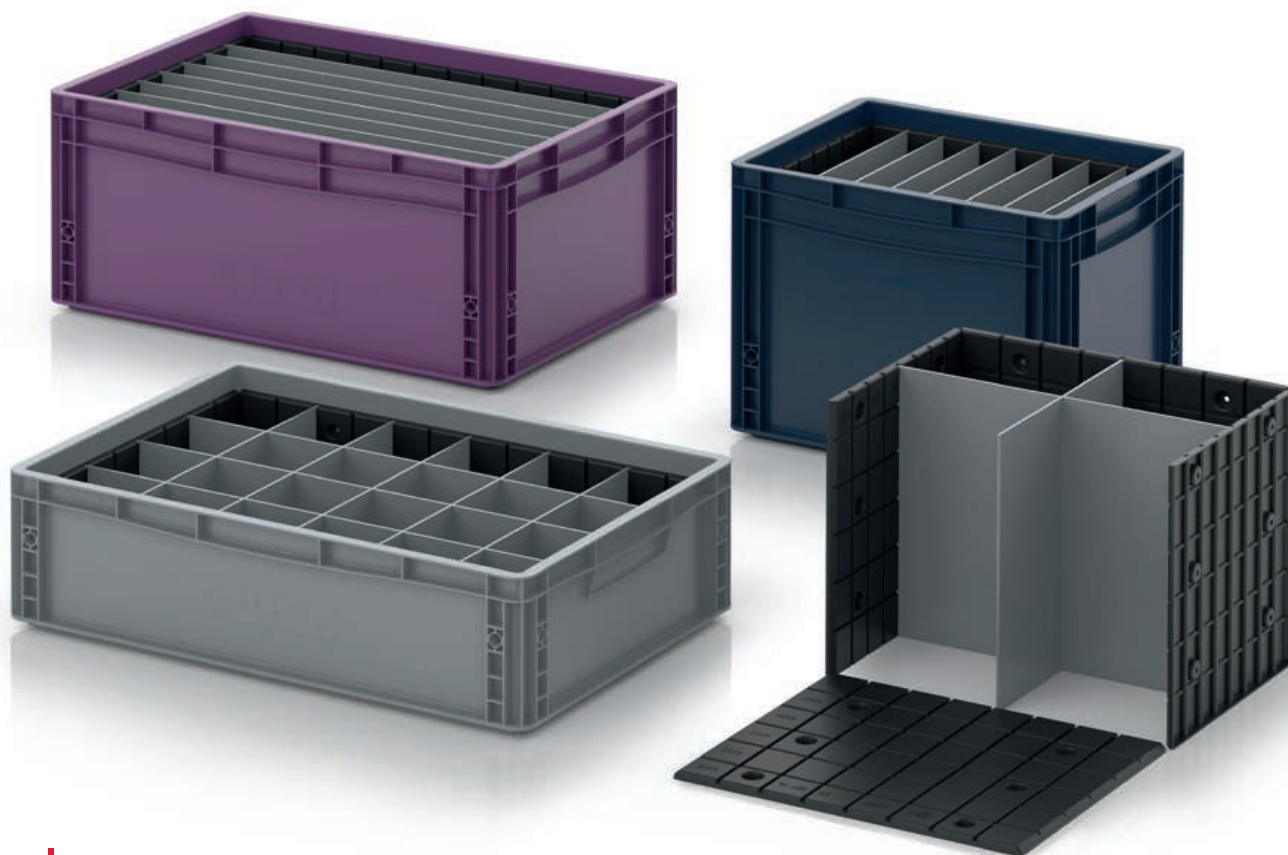

DISPONIBLES DESDE 1 UNIDAD
nada de compras mínimas.

ENTREGA GRATUITA A DOMICILIO
para pedidos superiores a € 250 netos

COMPARTIMENTOS PARA EUROCONTENEDORES

Aún más orden

Los separadores longitudinales y transversales hacen mucho más fácil mantener el orden dentro de un contenedor y se pueden integrar también sin ningún problema en eurocontenedores con paredes laterales lisas. Eso es posible gracias a las piezas laterales a medida, que están provistas de varias ranuras guía. También es posible crear compartimentos combinando separadores longitudinales y transversales.

- División limpia de eurocontenedores
- Fijación en las ranuras de guía para impedir el deslizamiento
- Para tamaño básico de contenedor de 40x30 y 60x40 cm
- Es posible crear distintas divisiones para cada tamaño de contenedor

NUESTRA RECOMENDACIÓN: CONFIGURE LOS INSERTOS ONLINE

En nuestra tienda online tiene la posibilidad de configurar de manera individual compartimentos especiales, así como separadores transversales y largos. Solo tiene que elegir el tamaño de la base del contenedor, la altura del inserto y la división deseada.

Haga su pedido online ahora: www.auer-packaging.es

DISPONIBLES DESDE 1 UNIDAD
nada de compras mínimas.

ENTREGA GRATUITA A DOMICILIO
para pedidos superiores a € 250 netos



Divisiones individuales

Con los insertos especiales de AUER Packaging puede dividir su eurocontenedor según sus necesidades. Los compartimentos enchufables se los produce individualmente bajo pedido. Tenga en cuenta que los separadores especiales se pueden configurar sólo en la tienda online.

» Encontrará el modelo en ESD en la página 228

- Alta estabilidad gracias a piezas delgadas
- Producción individual
- Sistema enchufable prefabricado exacto
- Compatible con EURO dimensiones

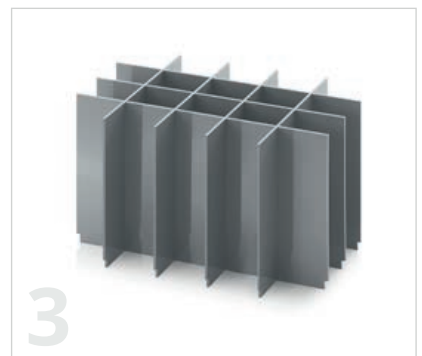
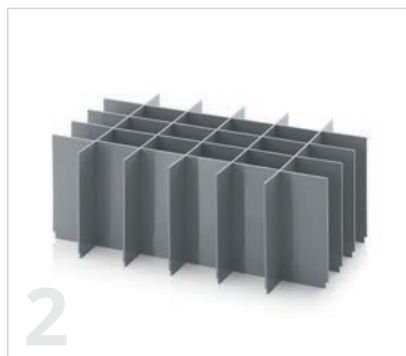
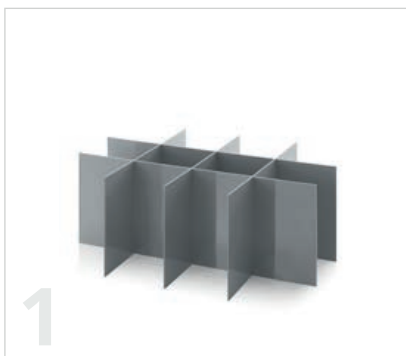

INSERTOS ESPECIALES PARA EUROCONTENEDORES

RAL 7001

Referencia	Ejecución	Altitud	parte larga	parte transversal	Precio por unidad
EG SGF 43xx	Set para una base de 40 x 30 cm	4,5 - 29 cm	1 - 10	1 - 10	desde 5,88 €
EG SGF 64xx	Set para una base de 60 x 40 cm	4,5 - 39 cm	1 - 10	1 - 10	desde 6,28 €
EG SGF 86xx	Set para una base de 80 x 60 cm	8 - 38 cm	1 - 10	1 - 10	desde 8,20 €



CUBOS DE ESPUMA PARA EUROCONTENEDORES

DISPONIBLES DESDE 1 UNIDAD
nada de compras mínimas.

ENTREGA GRATUITA A DOMICILIO
para pedidos superiores a € 250 netos

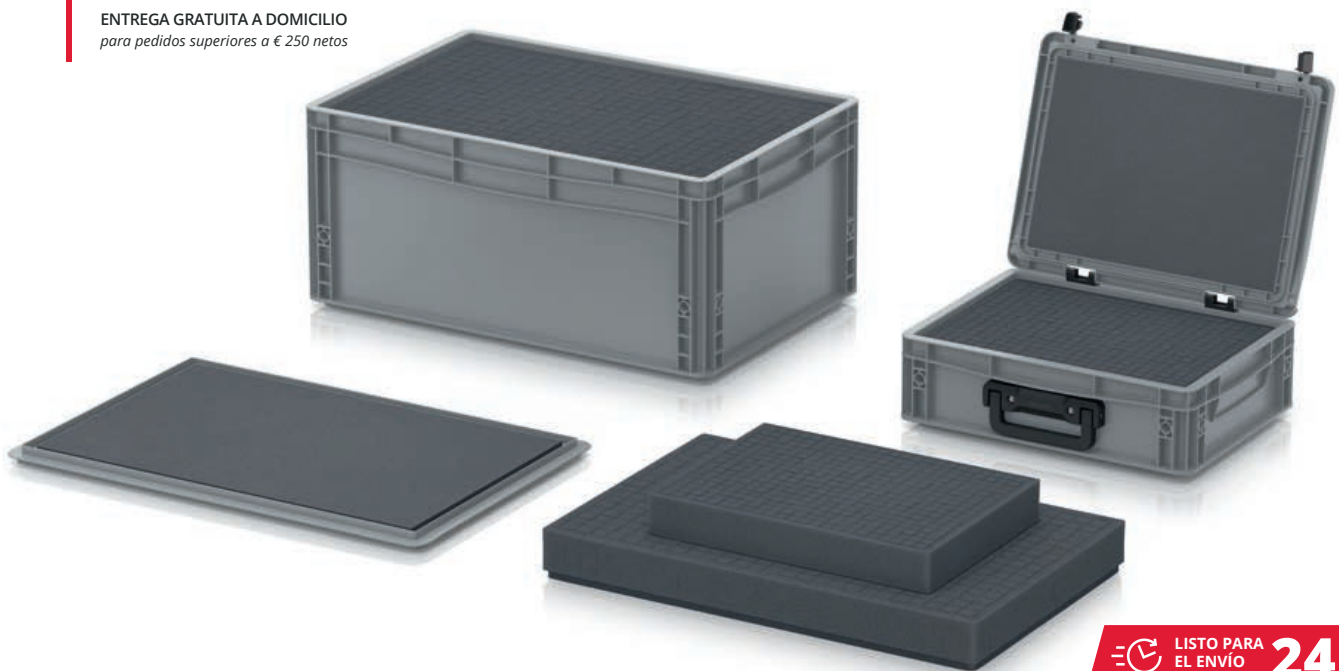

LISTO PARA EL ENVÍO en **24 horas** **

Suave acolchado alrededor

Los cubos de espuma son una buena opción para colocar el contenido de los eurocontenedores de forma que no se deslice y a prueba de golpes. La estructura de los cubos precortados permite adaptar la espuma con precisión al contenido, por ejemplo, una cámara o un dispositivo de medición. Dependiendo de la altura del contenedor, se utilizan varias capas de espuma para que la forma del contenido pueda reproducirse tridimensionalmente.

- Adaptación individual a una gran variedad de objetos
- Protección fiable contra el deslizamiento y contra golpes
- Posibilidad de adaptación tridimensional al contenido

CUBOS DE ESPUMA PARA EUROCONTENEDORES

RAL 7016

Referencia	Dimensiones Lo x An x Alt (cm)	va bien para los	Material	Precio por unidad
EG S SEWW 43/75	37 x 27 x 6	EG 43/75 HG, ED 43/75 HG	PU	12,80 €
EG S SEWW 43/12	37 x 27 x 11	EG 43/12 HG, ED 43/12 HG	PU	23,35 €
EG S SEWW 43/17	37 x 27 x 16	EG 43/17 HG, ED 43/17 HG	PU	33,89 €
EG S SEWW 43/22	37 x 27 x 21	EG 43/22 HG, ED 43/22 HG	PU	44,44 €
EG S SEWW 43/27	37 x 27 x 26	EG 43/27 HG, ED 43/27 HG	PU	55,03 €
EG S SEWW 43/32	37 x 27 x 31	EG 43/32 HG, ED 43/32 HG	PU	65,57 €
EG S SEWW 64/75	56 x 36 x 6	EG 64/75 HG, ED 64/75 HG	PU	18,76 €
EG S SEWW 64/12	56 x 36 x 11	EG 64/12 HG, ED 64/12 HG	PU	33,83 €
EG S SEWW 64/17	56 x 36 x 16	EG 64/17 HG, ED 64/17 HG	PU	48,88 €
EG S SEWW 64/22	56 x 36 x 21	EG 64/22 HG, ED 64/22 HG	PU	63,97 €
EG S SEWW 64/27	56 x 36 x 26	EG 64/27 HG, ED 64/27 HG	PU	79,03 €
EG S SEWW 64/32	56 x 36 x 31	EG 64/32 HG, ED 64/32 HG	PU	94,06 €
EG S SEWW 64/42	56 x 36 x 41	EG 64/42 HG, ED 64/42 HG	PU	124,28 €

TAPA DE ESPUMA PARA EUROCONTENEDORES

RAL 7016

Referencia	Dimensiones Lo x An x Alt (cm)	va bien para los	Material	Precio por unidad
EG SEDW 43	34 x 24 x 0,75	ED 40 x 30, DE 43	PU	6,62 €
EG SEDW 64	54 x 34 x 0,75	ED 60 x 40, DE 64	PU	8,56 €

NUESTRO CONSEJO:

¡Pida también la tapa de espuma a juego para proteger el contenido!

***) solo para pedidos realizados a través de la tienda web. El envío se realiza solo de lunes a viernes, siempre que el producto esté en stock. La disponibilidad y los tiempos de envío pueden consultarse en la tienda online.

CARRETILLAS EUROCONTENEDOR

DISPONIBLES DESDE 1 UNIDAD
nada de compras mínimas.

ENTREGA GRATUITA A DOMICILIO
para pedidos superiores a € 250 netos



Transporte seguro

La carretilla para eurocontenedores de AUER Packaging se adapta a las dimensiones comunitarias estándar, permitiendo así un transporte fácil y seguro de eurocontenedores llenos. Su diseño ergonómico garantiza un mayor confort durante el manejo.

- Ergonómico
- Adaptado a las dimensiones de los eurocontenedores
- Capacidad de carga máxima de 160 kg
- Las ruedas se deslizan con gran facilidad

CARRETILLAS EUROCONTENEDOR PLACA BASE 60 x 40 cm

RAL 7016

Referencia	Ejecución	Carga	Precio por unidad	Unidades en el palet	Precio/Unidad en palet
SK EG	sin ajuste de altura	160 kg	314,48 €	9	241,91 €
SK V EG	con ajuste de altura	160 kg	345,99 €	9	266,14 €

ASAS CUBIERTA PARA EUROCONTENEDORES

DISPONIBLES DESDE 1 UNIDAD
nada de compras mínimas.

ENTREGA GRATUITA A DOMICILIO
para pedidos superiores a € 250 netos

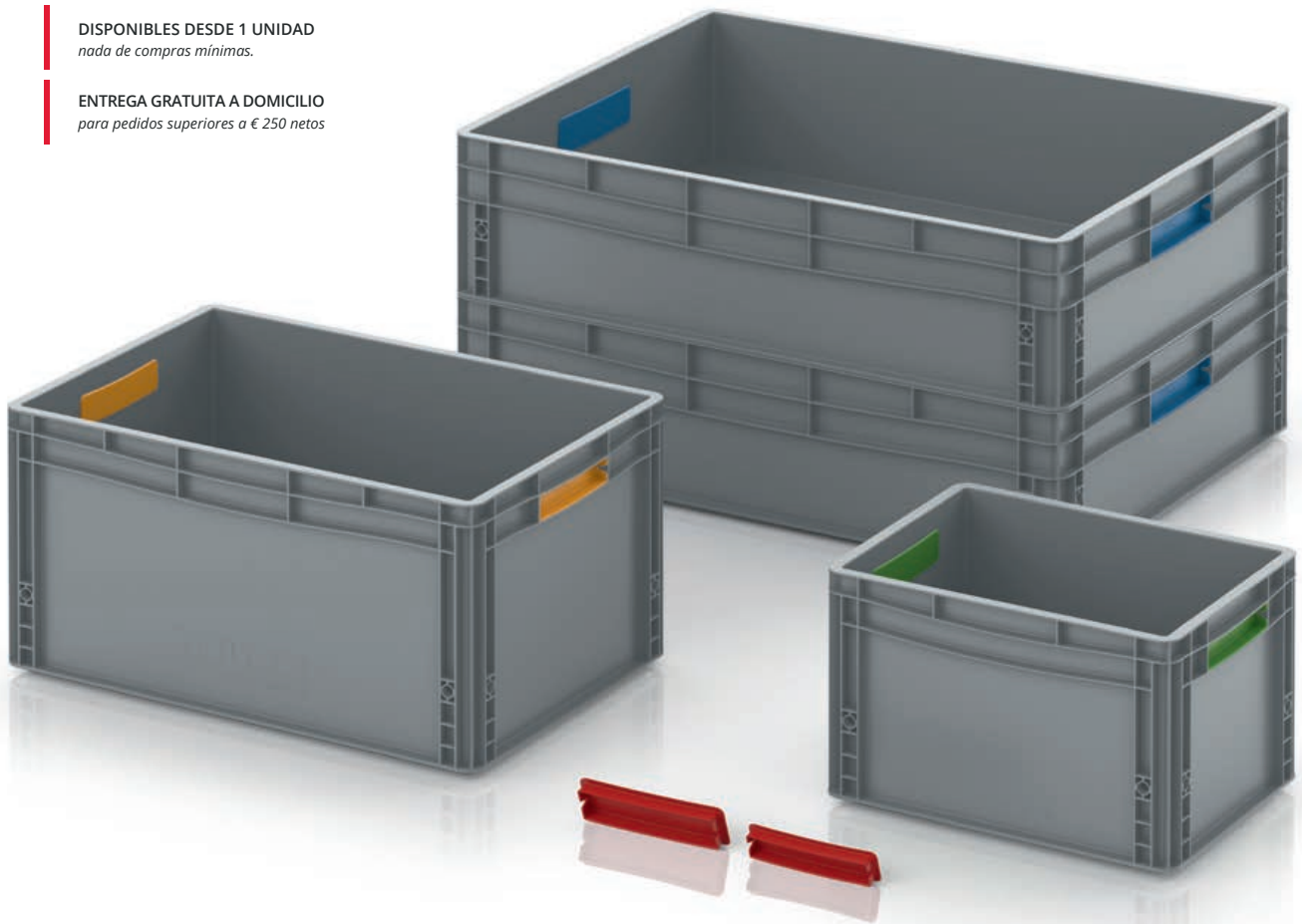

LISTO PARA EL ENVÍO en **24** horas **

Transformación en color

Utilizando cubiertas para las asas puede convertir con posterioridad los eurocontenedores con asas abiertas en contenedores completamente cerrados. Basta con engancharlas en las aberturas, y ¡ya está! Si desea diferenciar fácilmente sus contenedores mediante codificación por colores, dispone de cubiertas en seis colores diferentes.

- Equipable con posterioridad
- Montaje y sustitución sencillos
- Para asas en la parte frontal
- Seis colores estándar diferentes

ASAS CUBIERTA PARA EUROCONTENEDORES

Para dimensiones básicas	Referencia	Referencia	Referencia	Referencia	Referencia	Referencia	Precio por unidad
40 x 30 - 60 x 40	EG HA 4364-1003	EG HA 4364-3020	EG HA 4364-5015	EG HA 4364-6018	EG HA 4364-7001	EG HA 4364-7016	1,03 €
80 x 60	EG HA 86-1003	EG HA 86-3020	EG HA 86-5015	EG HA 86-6018	EG HA 86-7001	EG HA 86-7016	1,11 €



COLORES ESTÁNDAR



***) solo para pedidos realizados a través de la tienda web. El envío se realiza solo de lunes a viernes, siempre que el producto esté en stock. La disponibilidad y los tiempos de envío pueden consultarse en la tienda online.

ACCESORIOS EUROCONTENEDOR



1 | TAPAS SUPERIORES SIN BISAGRAS PARA EUROCONTENEDORES

RAL 7001

Para dimensiones básicas	Referencia	Precio por unidad	Unidades en el palet	Precio/Unidad en palet
20 x15	DE 215	0,92 €	8640	0,71 €
30 x20	DE 32	1,33 €	4140	1,02 €
40 x30	DE 43	3,47 €	800	2,67 €
60 x40	DE 64	4,45 €	600	3,43 €
80 x60	DE 86	18,16 €	50	13,97 €



2 | TAPA TIPO CAMPANA PARA EUROCONTENEDORES

RAL 9017

Para dimensiones básicas	Referencia	Precio por unidad	Unidades en el palet	Precio/Unidad en palet
30 x20	A 32	4,62 €	879	3,55 €
40 x30	A 43	12,41 €	756	9,55 €
60 x40	A 64	11,90 €	400	9,16 €
80 x60	A 86	27,39 €	145	21,07 €



3 | TAPA PARA PALET UNIVERSAL

RAL 9017

Para dimensiones básicas	Referencia	Precio por unidad	Unidades/Lugar de ubicación	Precio/ud. en lug. Montaje
120 x 80	A 1208	40,56 €	100	31,20 €
120 x 100	A 1210	42,25 €	100	32,50 €

4 | TAPA DE PALET KLT

RAL 5012

RAL 4008

Para dimensiones básicas	Referencia	Color	Precio por unidad	Unidades en el palet	Precio/Unidad en palet
120 x 80	A 1208-1	azul claro	33,79 €	50	25,99 €
120 x 100	A 1210-1	azul claro	37,15 €	50	28,58 €
120 x 80	A 1208-1 BMW	violeta signal	34,22 €	50	26,33 €

» Encontrará el modelo en ESD en la página 230



OTROS ACCESORIOS

Artículo No.	Descripción	Precio por unidad
5	E KG G Asa plegable para el automontar	11,82 €
6	ET Clip para etiquetas Para colocar en los contenedores	0,90 €



CONTENEDORES DE TAMAÑOS ESPECIALES

Personalizados y con precisión milimétrica



CONTENEDORES DE TAMAÑOS ESPECIALES

DISPONIBLES DESDE 1 UNIDAD
nada de compras mínimas.

ENTREGA GRATUITA A DOMICILIO
para pedidos superiores a € 250 netos



Personalizados y con precisión milimétrica

¿Valora la funcionalidad y la calidad de los eurocontenedores pero para su trabajo necesita tamaños distintos al formato europeo? Fabricamos contenedores de tamaños especiales a la medida exacta a partir de un tamaño mínimo de 18 x 18 x 17 cm. Hacia arriba no hay límites mientras la estática lo permita.

- Es posible fabricar casi cualquier medida que se desee
- Marcos de perfil estables
- Placas de gran calidad para la base y los laterales
- Aptos para la automatización

EJEMPLOS DE MODELOS DE CONTENEDORES DE TAMAÑOS ESPECIALES



Contenedores de
tamaños especiales
33 x 44 x 17 cm
Precio por
unidad

428,95 €

Dimensiones ext. Lo x An x Alt (cm)	Referencia	1 unidad por unidad	10 unidades por unidad	100 unidades por unidad
33 x 44 x 17	SMB	428,95 €	293,95 €	280,45 €



Contenedores de
tamaños especiales
88 x 18 x 17 cm
Precio por
unidad

442,22 €

Dimensiones ext. Lo x An x Alt (cm)	Referencia	1 unidad por unidad	10 unidades por unidad	100 unidades por unidad
88 x 18 x 17	SMB	442,22 €	307,22 €	293,72 €



Contenedores de
tamaños especiales
120 x 40 x 17 cm
Precio por
unidad

481,14 €

Dimensiones ext. Lo x An x Alt (cm)	Referencia	1 unidad por unidad	10 unidades por unidad	100 unidades por unidad
120 x 40 x 17	SMB	481,14 €	346,14 €	332,64 €

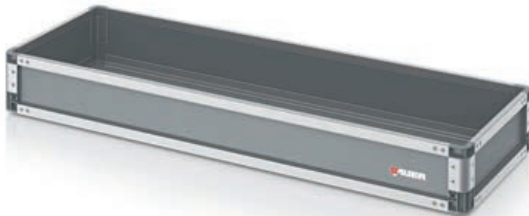

Contenedores de
tamaños especiales
145 x 25 x 20 cm
Precio por
unidad

484,54 €

Dimensiones ext. Lo x An x Alt (cm)	Referencia	1 unidad por unidad	10 unidades por unidad	100 unidades por unidad
145 x 25 x 20	SMB	484,54 €	349,54 €	336,04 €

NUESTRO CONSEJO:

Diseñe y calcule online sus contenedores de tamaños especiales personalizados: www.auer-packaging.es/smb



CONTENEDOR KLT

Se adapta perfectamente

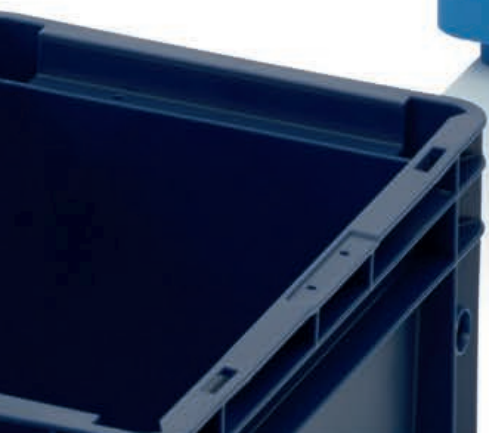

CONTENEDOR R-KLT

DISPONIBLES DESDE 1 UNIDAD
nada de compras mínimas.

COLORES ESPECIALES
Realizar pedido online

ENTREGA GRATUITA A DOMICILIO
para pedidos superiores a € 250 netos

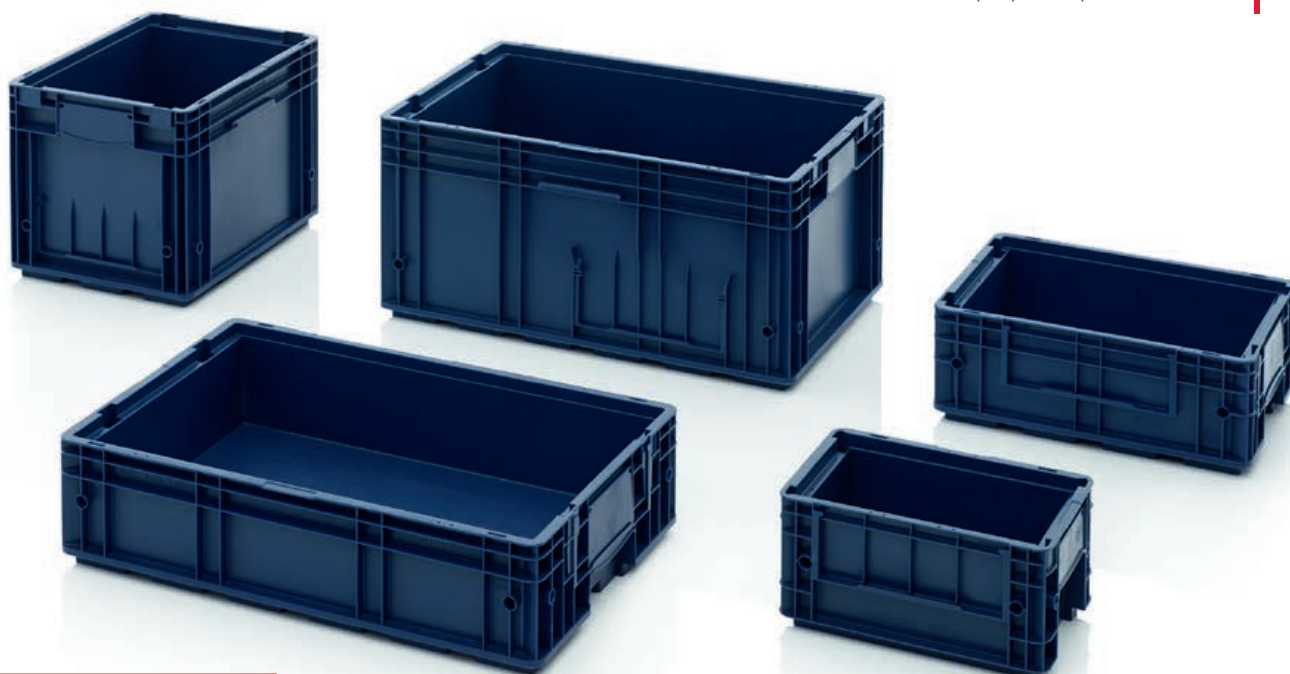

LISTO PARA EL ENVÍO en **24 horas**

Se adapta perfectamente

Los contenedores R-KLT de AUER Packaging se adaptan perfectamente a los procesos de producción automatizados y son aptos para la utilización en diferentes etapas de producción. Los contenedores R-KLT se caracteriza por una base compatible con los contenedores KLT.

- Base compatible
- Resistencia a temperaturas de -20° hasta 100° C
- Superficie para cintas adhesivas
- Ranuras en la tapa integrada

CONTENEDOR R-KLT

RAL 5003

Dimensiones ext. Lo x An x Alt (cm)	Referencia	Acabado del fondo	Precio por unidad	Unidades en el palet	Precio/Unidad en palet
30 x20 x14,7	R-KLT 3215	lisa, cerrada	4,16 €	320	3,20 €
40 x30 x14,7	R-KLT 4315	Base de anclaje, cerrada	8,86 €	160	6,82 €
40 x30 x28,0	R-KLT 4329	Base de anclaje, cerrada	13,69 €	80	10,53 €
60 x40 x14,7	R-KLT 6415	Base de anclaje, cerrada	15,18 €	80	11,68 €
60 x40 x28,0	R-KLT 6429	Base de anclaje, cerrada	23,49 €	40	18,07 €

» Encontrará el modelo en ESD en la página 220



***) solo para pedidos realizados a través de la tienda web. El envío se realiza solo de lunes a viernes, siempre que el producto esté en stock. La disponibilidad y los tiempos de envío pueden consultarse en la tienda online.

CONTENEDOR RL-KLT

DISPONIBLES DESDE 1 UNIDAD
nada de compras mínimas.

COLORES ESPECIALES
Realizar pedido online

ENTREGA GRATUITA A DOMICILIO
para pedidos superiores a € 250 netos



Todo fluyendo

Los contenedores RL-KLT de AUER Packaging tienen el subsuelo liso, así como también agujeros de drenaje. Estos contenedores RL-KLT se utilizan cuando los líquidos deben salir durante el proceso de producción, garantizando así un trabajo seguro y conformable.

- Subsuelo liso
- Resistencia a temperaturas de -20° hasta 100° C
- Superficie para cintas adhesivas
- Ranuras en la tapa integrada

CONTENEDOR RL-KLT

RAL 5005

Dimensiones ext. Lo x An x Alt (cm)	Referencia	Acabado del fondo	Precio por unidad	Unidades en el palet	Precio/Unidad en palet
30 x20 x14,7	RL-KLT 3147	lisa, cerrada	4,15 €	320	3,19 €
40 x30 x14,7	RL-KLT 4147	Plana, cerrada, con orificios de desagüe	7,90 €	160	6,08 €
40 x30 x28,0	RL-KLT 4280	Plana, cerrada, con orificios de desagüe	12,99 €	80	9,99 €
60 x40 x14,7	RL-KLT 6147	Plana, cerrada, con orificios de desagüe	13,50 €	80	10,39 €
60 x40 x28,0	RL-KLT 6280	Plana, cerrada, con orificios de desagüe	21,71 €	40	16,70 €

» Encontrará el modelo en ESD en la página 221



CONTENEDORES KLT MAXI

RAL 5005

Dimensiones ext. Lo x An x Alt (cm)	Referencia	Acabado del fondo	Precio por unidad	Unidades en el palet	Precio/Unidad en palet
80 x60 x22,0	RL-KLT 8210 g	Plana, cerrada, con orificios de desagüe	36,01 €	20	27,70 €
120 x40 x14,7	KLT 12415	reforzada, cerrada	48,68 €	32	37,44 €

» Encontrará el modelo en ESD en la página 221



***) solo para pedidos realizados a través de la tienda web. El envío se realiza solo de lunes a viernes, siempre que el producto esté en stock. La disponibilidad y los tiempos de envío pueden consultarse en la tienda online.

CONTENEDOR PLEGABLE KLT

LISTO PARA EL ENVÍO en **24 horas** **

DISPONIBLES DESDE 1 UNIDAD
nada de compras mínimas.

COLORES ESPECIALES
Realizar pedido online

ENTREGA GRATUITA A DOMICILIO
para pedidos superiores a € 250 netos



Máxima eficiencia

Los contenedores plegables KLT combinan las ventajas de la serie de los KLT de la industria automovilística con la optimización de espacio de las cajas plegables. Sin uso se puede reducir el contenedor plegable KLT hasta un 70 % de su volumen.

- Se reduce hasta un 70 % de volumen
- Amortigua el sonido durante el transporte
- 100 % reciclables
- Espacio para código de barras

CONTENEDOR PLEGABLE KLT

RAL 5012

Dimensiones ext. Lo x An x Alt (cm)	Referencia	Acabado del fondo	Precio por unidad	Unidades en el palet	Precio/Unidad en palet
60 x 40 x 28	F-KLT 6410	Base de anclaje, cerrada	23,10 €	135	17,77 €
60 x 40 x 28	F-KLT 6410 G	lisa, cerrada	20,76 €	135	15,97 €

» Encontrará el modelo en ESD en la página 222



CONTENEDOR PLEGABLE KLT

RAL 4008

Dimensiones ext. Lo x An x Alt (cm)	Referencia	Acabado del fondo	Precio por unidad	Unidades en el palet	Precio/Unidad en palet
60 x 40 x 28	F-KLT 6410 BMW	Base de anclaje, cerrada	23,38 €	135	17,99 €



***) solo para pedidos realizados a través de la tienda web. El envío se realiza solo de lunes a viernes, siempre que el producto esté en stock. La disponibilidad y los tiempos de envío pueden consultarse en la tienda online.

ACCESORIOS CONTENEDOR KLT



TAPAS PARA R-KLT

RAL 5003

	Para dimensiones básicas	Referencia	Precio por unidad	Unidades en el palet	Precio/Unidad en palet
1	30 x20	R-KLT-D 35	1,25 €	1600	0,96 €
2	40 x30	R-KLT-D 45	2,42 €	880	1,86 €
3	60 x40	R-KLT-D 65	4,63 €	600	3,56 €



TAPAS PARA RL-KLT

RAL 5005

	Para dimensiones básicas	Referencia	Precio por unidad	Unidades en el palet	Precio/Unidad en palet
4	30 x 20	RL-KLT-D 35	1,25 €	1600	0,96 €
5	40 x 30	RL-KLT-D 45	2,42 €	880	1,86 €
6	60 x 40	RL-KLT-D 65	4,62 €	600	3,55 €



TAPA DE PALET KLT PARA CONTENEDORES KLT

RAL 5012

RAL 4008

	Para dimensiones básicas	Referencia	Color	Precio por unidad	Unidades en el palet	Precio/Unidad en palet
7	120 x 80	A 1208-1	azul claro	33,79 €	50	25,99 €
8	120 x 100	A 1210-1	azul claro	37,15 €	50	28,58 €
9	120 x 80	A 1208-1 BMW	violeta signal	34,22 €	50	26,33 €

» Encontrará el modelo en ESD en la página 230



Los precios de palets solo se aplican a palets completos. Los precios no incluyen IVA.



CAJAS DE SISTEMA Y MALETINES

Orden práctico



CAJAS DE SURTIDO 30 x 20 cm

DISPONIBLES DESDE 1 UNIDAD
nada de compras mínimas.

ENTREGA GRATUITA A DOMICILIO
para pedidos superiores a € 250 netos



Clasificación segura

La caja de surtido de AUER Packaging es una solución práctica para guardar y organizar componentes pequeños. Se puede configurar de forma individual con ayuda de diversos insertos. Detalles especiales, como la tapa de resortes que se bloquea de forma automática y fiable al empujarla hacia abajo, aseguran un cómodo manejo.

- Configurable de forma individual
- Tapa con resorte
- Cierre automático de la tapa
- Asa de plegado ergonómica

CAJA DE SURTIDO NO EQUIPADO 30 x 20 cm

RAL 7016

Dimensiones ext. Lo x An x Alt (cm)	Referencia	Retícula	Precio por unidad	Unidades en el palet	Precio/Unidad en palet
30 x 20,0 x 7,1	SB 32	5x3	12,18 €	600	9,37 €

» Encontrará las cajas insertables y la correa de transporte a partir de la página 70

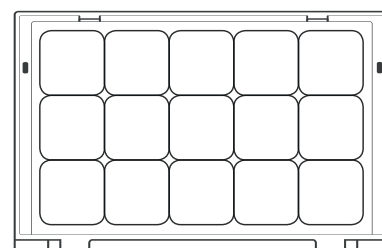

***) solo para pedidos realizados a través de la tienda web. El envío se realiza solo de lunes a viernes, siempre que el producto esté en stock. La disponibilidad y los tiempos de envío pueden consultarse en la tienda online.



CAJA DE SURTIDO EQUIPADO 30 x 20 cm

RAL 7016

	Dimensiones ext. Lo x An x Alt (cm)	Referencia	Retícula	Equipamiento	Precio por unidad	Unidades en el palet	Precio/Unidad en palet
1	30 x20,0 x7,1	SB 32 B1	5x3	Equipamiento 1	20,46 €	600	15,74 €
2	30 x20,0 x7,1	SB 32 B2	5x3	Equipamiento 2	17,91 €	600	13,78 €
3	30 x20,0 x7,1	SB 32 B3	5x3	Equipamiento 3	17,63 €	600	13,56 €
4	30 x20,0 x7,1	SB 32 B4	5x3	Equipamiento 4	17,61 €	600	13,55 €
5	30 x20,0 x7,1	SB 32 B5	5x3	Equipamiento 5	16,83 €	600	12,95 €
6	30 x20,0 x7,1	SB 32 B6	5x3	Equipamiento 6	18,90 €	600	14,54 €
7	30 x20,0 x7,1	SB 32 B7	5x3	Equipamiento 7	17,39 €	600	13,38 €
8	30 x20,0 x7,1	SB 32 B8	5x3	Equipamiento 8	19,17 €	600	14,74 €
9	30 x20,0 x7,1	SB 32 B9	5x3	Equipamiento 9	18,27 €	600	14,05 €



NUESTRA RECOMENDACIÓN: EQUIPE USTED MISMO LA CAJA DE SURTIDO

¡Las cajas también están disponibles sin accesorios! Gracias a su forma cuadrículada podrá equiparlas fácilmente con los insertos según desee. Encontrará insertos en distintos tamaños y colores en la página 70 »

CAJAS DE SURTIDO 35 x 29,5 cm

DISPONIBLES DESDE 1 UNIDAD
nada de compras mínimas.

ENTREGA GRATUITA A DOMICILIO
para pedidos superiores a € 250 netos



LISTO PARA EL ENVÍO en **24** horas **



Clasificación segura

La caja de surtido de AUER Packaging es una solución práctica para guardar y organizar componentes pequeños. Se puede configurar de forma individual con ayuda de diversos insertos. Detalles especiales, como la tapa de resortes que se bloquea de forma automática y fiable al empujarla hacia abajo, aseguran un cómodo manejo.

- Configurable de forma individual
- Tapa con resorte
- Cierre automático de la tapa
- Asa de plegado ergonómica

CAJA DE SURTIDO NO EQUIPADO 35 x 29,5 cm

RAL 7016

Dimensiones ext. Lo x An x Alt (cm)	Referencia	Retícula	Precio por unidad	Unidades en el palet	Precio/Unidad en palet
35 x 29,5 x 7,1	SB 353	6x5	15,94 €	330	12,26 €

» Encontrará las cajas insertables y la correa de transporte a partir de la página 70

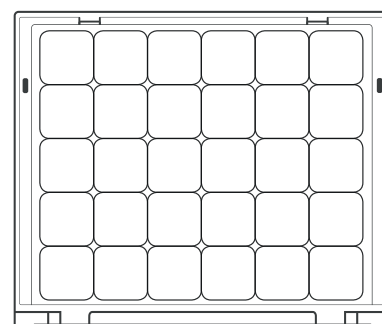

**) solo para pedidos realizados a través de la tienda web. El envío se realiza solo de lunes a viernes, siempre que el producto esté en stock. La disponibilidad y los tiempos de envío pueden consultarse en la tienda online.



NUESTRA RECOMENDACIÓN: EQUIPE USTED MISMO LA CAJA DE SURTIDO

¡Las cajas también están disponibles sin accesorios! Gracias a su forma cuadrículada podrá equiparlas fácilmente con los insertos según desee. Encontrará insertos en distintos tamaños y colores en la página 70 »

CAJA DE SURTIDO EQUIPADO 35 x 29,5 cm

RAL 7016

	Dimensiones ext. Lo x An x Alt (cm)	Referencia	Retícula	Equipamiento	Precio por unidad	Unidades en el palet	Precio/Unidad en palet
1	35 x29,5 x7,1	SB 353 B1	6x5	Equipamiento 1	31,29 €	330	24,07 €
2	35 x29,5 x7,1	SB 353 B2	6x5	Equipamiento 2	26,93 €	330	20,71 €
3	35 x29,5 x7,1	SB 353 B3	6x5	Equipamiento 3	26,17 €	330	20,13 €
4	35 x29,5 x7,1	SB 353 B4	6x5	Equipamiento 4	25,63 €	330	19,72 €
5	35 x29,5 x7,1	SB 353 B5	6x5	Equipamiento 5	22,67 €	330	17,44 €
6	35 x29,5 x7,1	SB 353 B6	6x5	Equipamiento 6	25,91 €	330	19,93 €
7	35 x29,5 x7,1	SB 353 B7	6x5	Equipamiento 7	25,53 €	330	19,63 €
8	35 x29,5 x7,1	SB 353 B8	6x5	Equipamiento 8	27,80 €	330	21,39 €
9	35 x29,5 x7,1	SB 353 B9	6x5	Equipamiento 9	23,43 €	330	18,02 €
10	35 x29,5 x7,1	SB 353 B10	6x5	8 destornilladores 1 x SB E 11 1 x SB E 12 1 x SB E 13	101,85 €	330	78,34 €
11	35 x29,5 x7,1	SB 353 B11	6x5	7 destornilladores Torx 2 x SB E 23	95,97 €	330	73,82 €
12	35 x29,5 x7,1	SB 353 B12	6x5	4 alicates	137,23 €	330	105,56 €
13	35 x29,5 x7,1	SB 353 B13	6x5	8 llaves de boca doble	106,81 €	330	82,16 €



CAJAS DE SURTIDO 40 x 30 cm

DISPONIBLES DESDE 1 UNIDAD
nada de compras mínimas.

ENTREGA GRATUITA A DOMICILIO
para pedidos superiores a € 250 netos



LISTO PARA EL ENVÍO en **24** horas **



Clasificación segura

La caja de surtido de AUER Packaging es una solución práctica para guardar y organizar componentes pequeños. Se puede configurar de forma individual con ayuda de diversos insertos. Detalles especiales, como la tapa de resortes que se bloquea de forma automática y fiable al empujarla hacia abajo, aseguran un cómodo manejo.

- Configurable de forma individual
- Tapa con resorte
- Cierre automático de la tapa
- Asa de plegado ergonómica

CAJA DE SURTIDO NO EQUIPADO 40 x 30 cm

RAL 7016

Dimensiones ext. Lo x An x Alt (cm)	Referencia	Réticula	Precio por unidad	Unidades en el palet	Precio/Unidad en palet
40 x 30,0 x 7,1	SB 43	7x5	17,48 €	310	13,45 €

» Encontrará las cajas insertables y la correa de transporte a partir de la página 70

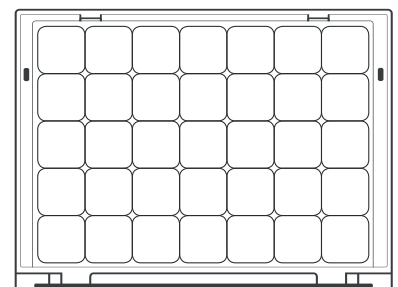

** solo para pedidos realizados a través de la tienda web. El envío se realiza solo de lunes a viernes, siempre que el producto esté en stock. La disponibilidad y los tiempos de envío pueden consultarse en la tienda online.



CAJA DE SURTIDO EQUIPADO 40 x 30 cm

RAL 7016

	Dimensiones ext. Lo x An x Alt (cm)	Referencia	Retícula	Equipamiento	Precio por unidad	Unidades en el palet	Precio/Unidad en palet
1	40 x30,0 x7,1	SB 43 B1	7x5	Equipamiento 1	35,17 €	310	27,06 €
2	40 x30,0 x7,1	SB 43 B2	7x5	Equipamiento 2	28,57 €	310	21,97 €
3	40 x30,0 x7,1	SB 43 B3	7x5	Equipamiento 3	31,69 €	310	24,38 €
4	40 x30,0 x7,1	SB 43 B4	7x5	Equipamiento 4	27,94 €	310	21,50 €
5	40 x30,0 x7,1	SB 43 B5	7x5	Equipamiento 5	26,23 €	310	20,17 €
6	40 x30,0 x7,1	SB 43 B6	7x5	Equipamiento 6	26,60 €	310	20,46 €
7	40 x30,0 x7,1	SB 43 B7	7x5	Equipamiento 7	27,86 €	310	21,43 €
8	40 x30,0 x7,1	SB 43 B8	7x5	Equipamiento 8	25,63 €	310	19,72 €
9	40 x30,0 x7,1	SB 43 B9	7x5	Equipamiento 9	29,41 €	310	22,62 €



NUESTRA RECOMENDACIÓN: EQUIPE USTED MISMO LA CAJA DE SURTIDO

¡Las cajas también están disponibles sin accesorios! Gracias a su forma cuadrículada podrá equiparlas fácilmente con los insertos según desee. Encontrará insertos en distintos tamaños y colores en la página 70 »

CAJAS DE SURTIDO 44 x 35,5 cm

DISPONIBLES DESDE 1 UNIDAD
nada de compras mínimas.

ENTREGA GRATUITA A DOMICILIO
para pedidos superiores a € 250 netos



LISTO PARA EL ENVÍO en **24** horas **



Clasificación segura

La caja de surtido de AUER Packaging es una solución práctica para guardar y organizar componentes pequeños. Se puede configurar de forma individual con ayuda de diversos insertos. Detalles especiales, como la tapa de resortes que se bloquea de forma automática y fiable al empujarla hacia abajo, aseguran un cómodo manejo.

- Configurable de forma individual
- Tapa con resorte
- Cierre automático de la tapa
- Asa de plegado ergonómica

CAJA DE SURTIDO NO EQUIPADO 44 x 35,5 cm

RAL 7016

Dimensiones ext. Lo x An x Alt (cm)	Referencia	Retícula	Precio por unidad	Unidades en el palet	Precio/Unidad en palet
44 x 35,5 x 7,1	SB 443	8x6	22,25 €	180	17,12 €

» Encontrará las cajas insertables y la correa de transporte a partir de la página 70

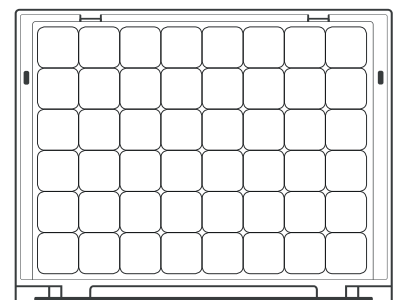

**) solo para pedidos realizados a través de la tienda web. El envío se realiza solo de lunes a viernes, siempre que el producto esté en stock. La disponibilidad y los tiempos de envío pueden consultarse en la tienda online.



CAJA DE SURTIDO EQUIPADO 44 x 35,5 cm

RAL 7016

	Dimensiones ext. Lo x An x Alt (cm)	Referencia	Retícula	Equipamiento	Precio por unidad	Unidades en el palet	Precio/Unidad en palet
1	44 x35,5 x7,1	SB 443 B1	8x6	Equipamiento 1	46,04 €	180	35,42 €
2	44 x35,5 x7,1	SB 443 B2	8x6	Equipamiento 2	39,09 €	180	30,07 €
3	44 x35,5 x7,1	SB 443 B3	8x6	Equipamiento 3	37,89 €	180	29,15 €
4	44 x35,5 x7,1	SB 443 B4	8x6	Equipamiento 4	33,57 €	180	25,82 €
5	44 x35,5 x7,1	SB 443 B5	8x6	Equipamiento 5	32,15 €	180	24,73 €
6	44 x35,5 x7,1	SB 443 B6	8x6	Equipamiento 6	34,46 €	180	26,50 €
7	44 x35,5 x7,1	SB 443 B7	8x6	Equipamiento 7	38,22 €	180	29,40 €
8	44 x35,5 x7,1	SB 443 B8	8x6	Equipamiento 8	38,30 €	180	29,46 €
9	44 x35,5 x7,1	SB 443 B9	8x6	Equipamiento 9	36,62 €	180	28,17 €



NUESTRA RECOMENDACIÓN: EQUIPE USTED MISMO LA CAJA DE SURTIDO

¡Las cajas también están disponibles sin accesorios! Gracias a su forma cuadrículada podrá equiparlas fácilmente con los insertos según desee. Encontrará insertos en distintos tamaños y colores en la página 70 »

CAJAS DE SURTIDO 60 x 40 cm

DISPONIBLES DESDE 1 UNIDAD
nada de compras mínimas.

ENTREGA GRATUITA A DOMICILIO
para pedidos superiores a € 250 netos



LISTO PARA EL ENVÍO en **24** horas **

Clasificación segura

La caja de surtido de AUER Packaging es una solución práctica para guardar y organizar componentes pequeños. Se puede configurar de forma individual con ayuda de diversos insertos. Detalles especiales, como la tapa de resortes que se bloquea de forma automática y fiable al empujarla hacia abajo, aseguran un cómodo manejo.

- Configurable de forma individual
- Tapa con resorte
- Cierre automático de la tapa
- Asa de plegado ergonómica

CAJA DE SURTIDO NO EQUIPADO 60 x 40 cm

RAL 7016

Dimensiones ext. Lo x An x Alt (cm)	Referencia	Retícula	Precio por unidad	Unidades en el palet	Precio/Unidad en palet
60 x 40,0 x 7,1	SB 64	11x7	32,84 €	155	25,26 €

» Encontrará las cajas insertables y la correa de transporte a partir de la página 70

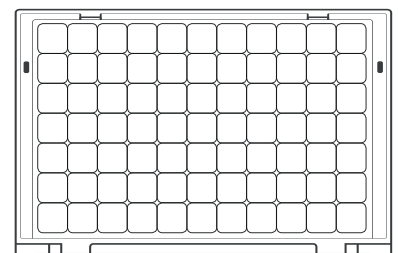

***) solo para pedidos realizados a través de la tienda web. El envío se realiza solo de lunes a viernes, siempre que el producto esté en stock. La disponibilidad y los tiempos de envío pueden consultarse en la tienda online.



CAJA DE SURTIDO EQUIPADO 60 x 40 cm

RAL 7016

	Dimensiones ext. Lo x An x Alt (cm)	Referencia	Retícula	Equipamiento	Precio por unidad	Unidades en el palet	Precio/Unidad en palet
1	60 x40,0 x7,1	SB 64 B1	11x7	Equipamiento 1	70,25 €	155	54,04 €
2	60 x40,0 x7,1	SB 64 B2	11x7	Equipamiento 2	56,69 €	155	43,61 €
3	60 x40,0 x7,1	SB 64 B3	11x7	Equipamiento 3	54,62 €	155	42,02 €
4	60 x40,0 x7,1	SB 64 B4	11x7	Equipamiento 4	49,86 €	155	38,35 €
5	60 x40,0 x7,1	SB 64 B5	11x7	Equipamiento 5	54,53 €	155	41,94 €
6	60 x40,0 x7,1	SB 64 B6	11x7	Equipamiento 6	52,58 €	155	40,45 €
7	60 x40,0 x7,1	SB 64 B7	11x7	Equipamiento 7	60,63 €	155	46,64 €
8	60 x40,0 x7,1	SB 64 B8	11x7	Equipamiento 8	49,27 €	155	37,90 €
9	60 x40,0 x7,1	SB 64 B9	11x7	Equipamiento 9	63,92 €	155	49,17 €



NUESTRA RECOMENDACIÓN: EQUIPE USTED MISMO LA CAJA DE SURTIDO

¡Las cajas también están disponibles sin accesorios! Gracias a su forma cuadrículada podrá equiparlas fácilmente con los insertos según desee. Encontrará insertos en distintos tamaños y colores en la página 70 »

ACCESORIOS CAJAS DE SURTIDO

DISPONIBLES DESDE 1 UNIDAD
nada de compras mínimas.

ENTREGA GRATUITA A DOMICILIO
para pedidos superiores a € 250 netos



1 | Correa de transporte con hombrera

4 | Set de 10 etiquetas gris plata

3 | Set de 10 etiquetas amarillo señales

2 | Set de 10 etiquetas azul celeste

ACCESORIOS CAJAS DE SURTIDO

Referencia	Descripción	Precio por unidad	Unidades en el palet	Precio/Unidad en palet
1 SB TG	Correa de transporte con hombrera	5,59 €	1000	4,30 €
2 SB E-5015 S	Set de 10 etiquetas azul celeste	1,98 €	1000	1,53 €
3 SB E-1003 S	Set de 10 etiquetas amarillo señales	1,98 €	1000	1,53 €
4 SB E-7001 S	Set de 10 etiquetas gris plata	1,98 €	1000	1,53 €

***) solo para pedidos realizados a través de la tienda web. El envío se realiza solo de lunes a viernes, siempre que el producto esté en stock. La disponibilidad y los tiempos de envío pueden consultarse en la tienda online.

CAJAS INSERTABLES PARA CAJAS DE SURTIDO

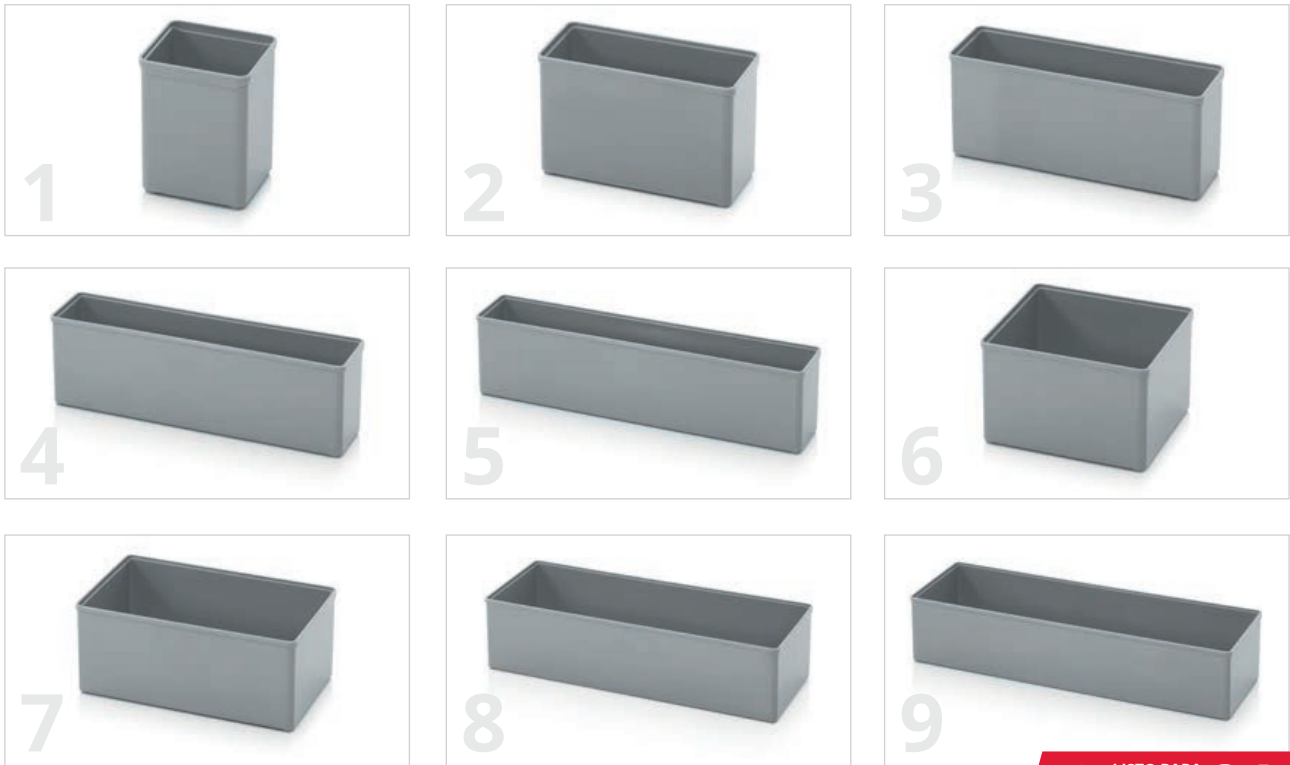

LISTO PARA EL ENVÍO en **24** horas **

Para una visibilidad extra

El amplio surtido de insertos de AUER Packaging ofrece la máxima visibilidad en la caja de surtido perfectamente adaptada. Los insertos se pueden pedir preconfigurados como parte de un juego junto con la caja de surtido, o bien por separado para un equipamiento individual.

- 9 tamaños diferentes
- 6 colores estándar
- Juegos predefinidos disponibles
- Configurables de forma individual

CAJAS INSERTABLES PARA CAJAS DE SURTIDO

	Dimensiones ext. Lo x An x Alt (cm)	Medida retícula	Referencia	Referencia	Referencia	Referencia	Referencia	Referencia	Precio por unidad	Unidades en el palet	Precio/Unidad en palet
1	5,2 x 5,2 x 6,3	1x1	SB E 11-1003	SB E 11-3020	SB E 11-5015	SB E 11-6018	SB E 11-7001	SB E 11-7016	0,34 €	11550	0,26 €
2	10,4 x 5,2 x 6,3	1x2	SB E 12-1003	SB E 12-3020	SB E 12-5015	SB E 12-6018	SB E 12-7001	SB E 12-7016	0,52 €	5790	0,40 €
3	15,6 x 5,2 x 6,3	1x3	SB E 13-1003	SB E 13-3020	SB E 13-5015	SB E 13-6018	SB E 13-7001	SB E 13-7016	0,76 €	3960	0,58 €
4	20,8 x 5,2 x 6,3	1x4	SB E 14-1003	SB E 14-3020	SB E 14-5015	SB E 14-6018	SB E 14-7001	SB E 14-7016	1,07 €	2820	0,82 €
5	26,0 x 5,2 x 6,3	1x5	SB E 15-1003	SB E 15-3020	SB E 15-5015	SB E 15-6018	SB E 15-7001	SB E 15-7016	1,25 €	2310	0,96 €
6	10,4 x 10,4 x 6,3	2x2	SB E 22-1003	SB E 22-3020	SB E 22-5015	SB E 22-6018	SB E 22-7001	SB E 22-7016	0,80 €	2970	0,62 €
7	15,6 x 10,4 x 6,3	2x3	SB E 23-1003	SB E 23-3020	SB E 23-5015	SB E 23-6018	SB E 23-7001	SB E 23-7016	1,15 €	2010	0,89 €
8	26,0 x 10,4 x 6,3	2x5	SB E 25-1003	SB E 25-3020	SB E 25-5015	SB E 25-6018	SB E 25-7001	SB E 25-7016	1,75 €	1200	1,35 €
9	31,2 x 10,4 x 6,3	2x6	SB E 26-1003	SB E 26-3020	SB E 26-5015	SB E 26-6018	SB E 26-7001	SB E 26-7016	2,09 €	990	1,61 €



COLORES ESTÁNDAR



MÓDULO DE CAJAS DE SURTIDO

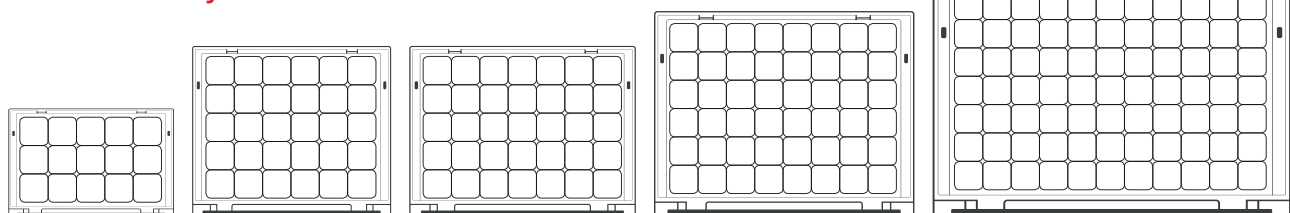

Artículo No. SB 32	Artículo No. SB 33	Artículo No. SB 43	Artículo No. SB 443	Artículo No. SB 64
División 5 x 3 30 x 20 x 7,1 cm	División 6 x 5 35 x 29,5 x 7,1 cm	División 7 x 5 40 x 30 x 7,1 cm	División 8 x 6 44 x 35,5 x 7,1 cm	División 11 x 7 60 x 40 x 7,1 cm



**GERMAN
DESIGN
AWARD
NOMINEE
2018**



CAJAS DE HERRAMIENTAS

Conexión perfecta



CAJAS DE HERRAMIENTAS PRO 40 x 30 cm

DISPONIBLES DESDE 1 UNIDAD
nada de compras mínimas.

ENTREGA GRATUITA A DOMICILIO
para pedidos superiores a € 250 netos

LISTO PARA EL ENVÍO en **24 horas** **



Conexión perfecta

La caja de herramientas Pro de AUER Packaging es un contenedor universal inteligente para almacenar y transportar diversos contenidos con seguridad. El cierre de bayoneta permite unir varias cajas de herramientas con rapidez y seguridad.

- Sistema de unión patentado
- Tapa con resorte
- Cierre automático de la tapa
- Accesorios individuales: tacos, separadores embutidos, portaherramientas, etc.

CAJAS DE HERRAMIENTAS PRO 40 x 30 cm

Dimensiones ext. Lo x An x Alt (cm)	Referencia	Referencia	Ejecución	Precio por unidad	Unidades en el palet	Precio/Unidad en palet
40 x 30 x 12,0	TB 4311 F1	TB 4311 F4	sin cerradura	24,11 €	200	18,55 €
40 x 30 x 17,5	TB 4316 F1	TB 4316 F4	sin cerradura	27,09 €	130	20,84 €
40 x 30 x 23,0	TB 4322 F1	TB 4322 F4	sin cerradura	30,39 €	90	23,37 €
40 x 30 x 34,0	TB 4333 F1	TB 4333 F4	sin cerradura	37,05 €	60	28,50 €
40 x 30 x 45,0	TB 4344 F1	TB 4344 F4	sin cerradura	44,93 €	40	34,56 €
40 x 30 x 12,0	TB S 4311 F1	TB S 4311 F4	con 1 cerradura	44,51 €	200	34,24 €
40 x 30 x 17,5	TB S 4316 F1	TB S 4316 F4	con 1 cerradura	47,49 €	130	36,53 €
40 x 30 x 23,0	TB S 4322 F1	TB S 4322 F4	con 1 cerradura	50,78 €	90	39,06 €
40 x 30 x 34,0	TB S 4333 F1	TB S 4333 F4	con 1 cerradura	57,45 €	60	44,19 €
40 x 30 x 45,0	TB S 4344 F1	TB S 4344 F4	con 1 cerradura	65,33 €	40	50,25 €

» El modelo de caja de herramientas con cierre no es compatible con los separadores embutidos ni los casilleros.



COLORES ESTÁNDAR

Tapa RAL 7016
Caja RAL 7016

Tapa RAL 7001
Caja RAL 7016

** solo para pedidos realizados a través de la tienda web. El envío se realiza solo de lunes a viernes, siempre que el producto esté en stock. La disponibilidad y los tiempos de envío pueden consultarse en la tienda online.

CAJAS DE HERRAMIENTAS PRO 60 x 40 cm

DISPONIBLES DESDE 1 UNIDAD
nada de compras mínimas.

ENTREGA GRATUITA A DOMICILIO
para pedidos superiores a € 250 netos

LISTO PARA
EL ENVÍO en **24** horas



CAJAS DE HERRAMIENTAS PRO 60 x 40 cm

Dimensiones ext. Lo x An x Alt (cm)	Referencia	Referencia	Ejecución	Precio por unidad	Unidades en el palet	Precio/Unidad en palet
60 x40 x 17,5	TB 6416 F1	TB 6416 F4	sin cerradura	46,82 €	65	36,02 €
60 x40 x23,0	TB 6422 F1	TB 6422 F4	sin cerradura	52,14 €	45	40,11 €
60 x40 x34,0	TB 6433 F1	TB 6433 F4	sin cerradura	64,16 €	30	49,35 €
60 x40 x 17,5	TB S 6416 F1	TB S 6416 F4	con 1 cerradura	66,60 €	65	51,23 €
60 x40 x23,0	TB S 6422 F1	TB S 6422 F4	con 1 cerradura	71,17 €	45	54,75 €
60 x40 x34,0	TB S 6433 F1	TB S 6433 F4	con 1 cerradura	79,76 €	30	61,36 €

» El modelo de caja de herramientas con cierre no es compatible con los separadores embutidos ni los casilleros.



COLORES ESTÁNDAR

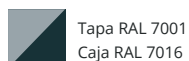
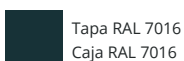

***) solo para pedidos realizados a través de la tienda web. El envío se realiza solo de lunes a viernes, siempre que el producto esté en stock. La disponibilidad y los tiempos de envío pueden consultarse en la tienda online.

Los precios de palets solo se aplican a palets completos. Los precios no incluyen IVA.

CAJAS DE HERRAMIENTAS BÁSICAS BASIC

DISPONIBLES DESDE 1 UNIDAD
nada de compras mínimas.

ENTREGA GRATUITA A DOMICILIO
para pedidos superiores a € 250 netos

LISTO PARA EL ENVÍO en **24** horas **



Sencillamente cómoda

La caja de herramientas Basic de AUER Packaging es una caja versátil de calidad que permite almacenar y transportar incluso mercancías voluminosas en perfectas condiciones. Está abierta por arriba y presenta una gran capacidad. Su asa ergonómica asegura una comodidad de manipulación muy elevada incluso con grandes cargas.

- Apilable sin sujeción
- Gran capacidad volumétrica
- Asa rígida ergonómica

CAJAS DE HERRAMIENTAS BÁSICAS BASIC

RAL 7016

Dimensiones ext. Lo x An x Alt (cm)	Referencia	Altura de apilamiento (cm)	Precio por unidad	Unidades en el palet	Precio/Unidad en palet
40 x30 x23	TB W 4316 F1	16,5	20,74 €	120	15,95 €
40 x30 x34	TB W 4327 F1	27,5	31,75 €	70	24,42 €



***) solo para pedidos realizados a través de la tienda web. El envío se realiza solo de lunes a viernes, siempre que el producto esté en stock. La disponibilidad y los tiempos de envío pueden consultarse en la tienda online.

CAJAS DE HERRAMIENTAS, NEVERA

DISPONIBLES DESDE 1 UNIDAD
nada de compras mínimas.

ENTREGA GRATUITA A DOMICILIO
para pedidos superiores a € 250 netos



LISTO PARA
EL ENVÍO en **24** horas **

¡Mira qué fresco!

Un aislamiento integral de 22 milímetros de grosor, de espuma EPP, convierte esta caja de herramientas en una nevera pasiva. Basta con colocar dentro paquetes refrigeradores, hielo o simplemente un artículo refrigerado; la caja lo mantendrá frío durante mucho tiempo. Así de fácil, sin electricidad. Aplicando el mismo principio la caja se puede utilizar para mantener cosas calientes.

- Nevera pasiva
- Aislamiento integral con espuma EPP de 22 mm
- Volumen útil: 20 litros
- Funciona sin electricidad

CAJAS DE HERRAMIENTAS, NEVERA

Dimensiones ext. Lo x An x Alt (cm)	Referencia	Referencia	Precio/Unidad en palet	Unidades por palet	Precio por unidad
40 x30 x34	TB KB 4333 F1	TB KB 4333 F4	54,09 €	60	70,32 €

COLORES ESTÁNDAR

 Tapa RAL 7016
Caja RAL 7016

 Tapa RAL 7001
Caja RAL 7016

***) solo para pedidos realizados a través de la tienda web. El envío se realiza solo de lunes a viernes, siempre que el producto esté en stock. La disponibilidad y los tiempos de envío pueden consultarse en la tienda online.

SOPORTE MURAL CAJAS DE HERRAMIENTAS 40 x 30 cm

DISPONIBLES DESDE 1 UNIDAD
nada de compras mínimas.

ENTREGA GRATUITA A DOMICILIO
para pedidos superiores a € 250 netos



LISTO PARA EL ENVÍO en **24 horas** **

Con unión a la pared o al suelo

El soporte de pared y de suelo para cajas de herramientas está provisto del mismo sistema de unión que llevan todas las cajas de herramientas. Este permite fijar las cajas de forma rápida y segura a la pared o en el suelo, según se prefiera.

- Para fijar cajas de herramientas
- Montaje horizontal o vertical
- Bloqueo y desbloqueo en cuestión de segundos

SOPORTE MURAL CAJAS DE HERRAMIENTAS 40 x 30 cm

Para dimensiones básicas Lo x An (cm)	Referencia	Referencia	Nota	Precio por unidad
40 x 30	TB WH 43-7001	TB WH 43-7016	Incluye material de sujeción para el montaje en la pared	18,69 €
60 x 40	TB WH 64-7001	TB WH 64-7016	Incluye material de sujeción para el montaje en la pared	24,50 €

COLORES ESTÁNDAR



CARRITOS DE TRANSPORTE CAJAS DE HERRAMIENTAS

DISPONIBLES DESDE 1 UNIDAD
nada de compras mínimas.

ENTREGA GRATUITA A DOMICILIO
para pedidos superiores a € 250 netos

LISTO PARA EL ENVÍO en **24 horas** **



Conectado a ruedas

El carrito de transporte para cajas de herramientas de AUER Packaging está equipado con el innovador sistema de sujeción. De este modo queda garantizado un transporte seguro y sin esfuerzo de las cajas de herramientas, también en pilas y con contenidos pesados.

- Ergonómico
- Adaptado a la serie de cajas de herramientas
- Elevada capacidad de carga
- Las ruedas se deslizan con gran facilidad

CARRITOS DE TRANSPORTE CAJAS DE HERRAMIENTAS

RAL 7016

Para dimensiones básicas	Referencia	Ejecución	Precio por unidad	Unidades en el palet	Precio/Unidad en palet
40 x30	TB TR 43 FE	2 ruedas giratorias, 2 ruedas giratorias con fijador	62,91 €	72	48,39 €
40 x30	TB TR 43	4 ruedas giratorias	62,76 €	72	48,27 €
60 x40	TB TR 64 FE	2 ruedas giratorias, 2 ruedas giratorias con fijador	77,67 €	36	59,75 €
60 x40	TB TR 64	4 ruedas giratorias	77,52 €	36	59,63 €

***) solo para pedidos realizados a través de la tienda web. El envío se realiza solo de lunes a viernes, siempre que el producto esté en stock. La disponibilidad y los tiempos de envío pueden consultarse en la tienda online.

CARRETILLAS CAJAS DE HERRAMIENTAS



DISPONIBLES DESDE 1 UNIDAD
nada de compras mínimas.

ENTREGA GRATUITA A DOMICILIO
para pedidos superiores a € 250 netos

Transporte seguro

Con la carretilla para cajas de herramientas de AUER Packaging podrá llevar sus productos sin esfuerzo de A a B también sobre superficies irregulares. Gracias a las sólidas ruedas y el innovador sistema de sujeción queda garantizado un transporte seguro de las cajas de herramientas también en pilas.

- Ergonómico
- Adaptado a la serie de cajas de herramientas
- Elevada capacidad de carga
- Adecuado para superficies irregulares

CARRETILLAS CAJAS DE HERRAMIENTAS

RAL 7016

Para dimensiones básicas	Referencia	Ejecución	Carga	Precio por unidad	Unidades en el palet	Precio/Unidad en palet
40 x30	SK TB 43	sin ajuste de altura	160 kg	307,76 €	12	236,74 €
40 x30	SK V TB 43	con ajuste de altura	160 kg	339,26 €	12	260,97 €
60 x40	SK TB 64	sin ajuste de altura	160 kg	320,66 €	9	246,66 €
60 x40	SK V TB 64	con ajuste de altura	160 kg	352,17 €	9	270,90 €

CAJAS DE HERRAMIENTAS BASTIDOR

DISPONIBLES DESDE 1 UNIDAD
nada de compras mínimas.

ENTREGA GRATUITA A DOMICILIO
para pedidos superiores a € 250 netos



Sujeción óptima

La caja de herramientas Rack de AUER Packaging ofrece un equipamiento flexible con cajas de surtido o cajones adaptados. El sistema de sujeción hace posible el apilado seguro de varias cajas Rack, también en combinación con cajas de herramientas.

- Configurable de forma individual
- Hasta tres cajas de herramientas o cajones 353
- Juegos de herramientas inmejorablemente equipados opcionales

CAJAS DE HERRAMIENTAS BASTIDOR

Dimensiones ext. Lo x An x Alt (cm)	Referencia	Referencia	Equipamiento	Precio por unidad	Unidades en el palet	Precio/Unidad en palet
40 x30 x 34	TB RI 4333 F1	TB RI 4333 F4	sin instalar	46,23 €	60	35,56 €

UNIDADES INSERTABLES

RAL 7016

	Dimensiones ext. Lo x An x Alt (cm)	Referencia	Nombre	Equipamiento	Precio por unidad	Unidades en el palet	Precio/Unidad en palet
1	35 x 29,5 x 7,1	SB 353	Cajas de surtido	no equipada	15,94 €	330	12,26 €
2	35 x 29,5 x 7,1	SB 353 B1	Cajas de surtido	Equipamiento 1	31,29 €	330	24,07 €
3	35 x 29,5 x 7,1	SB 353 B2	Cajas de surtido	Equipamiento 2	26,93 €	330	20,71 €
4	35 x 29,5 x 7,1	SB 353 B3	Cajas de surtido	Equipamiento 3	26,17 €	330	20,13 €
5	35 x 29,5 x 7,1	SB 353 B4	Cajas de surtido	Equipamiento 4	25,63 €	330	19,72 €
6	35 x 29,5 x 7,1	SB 353 B5	Cajas de surtido	Equipamiento 5	22,67 €	330	17,44 €
7	35 x 29,5 x 7,1	SB 353 B6	Cajas de surtido	Equipamiento 6	25,91 €	330	19,93 €
8	35 x 29,5 x 7,1	SB 353 B7	Cajas de surtido	Equipamiento 7	25,53 €	330	19,63 €
9	35 x 29,5 x 7,1	SB 353 B8	Cajas de surtido	Equipamiento 8	27,80 €	330	21,39 €
10	35 x 29,5 x 7,1	SB 353 B9	Cajas de surtido	Equipamiento 9	23,43 €	330	18,02 €
11	35 x 29,5 x 7,1	SB 353 B10	Cajas de surtido	8 destornilladores 1 x SB E 11 1 x SB E 12 1 x SB E 13	101,85 €	330	78,34 €
12	35 x 29,5 x 7,1	SB 353 B11	Cajas de surtido	7 destornilladores Torx 2 x SB E 23	95,97 €	330	73,82 €
13	35 x 29,5 x 7,1	SB 353 B12	Cajas de surtido	4 alicates	137,23 €	330	105,56 €
14	35 x 29,5 x 7,1	SB 353 B13	Cajas de surtido	8 llaves de boca doble	106,81 €	330	82,16 €
15	35 x 29,5 x 7,1	TB RS 43	Bastidor cajón	no equipada	7,92 €	105	6,09 €
16	35 x 29,5 x 7,1	TB RS 43 B1	Bastidor cajón	8 destornilladores 1 x SB E 11 1 x SB E 12 1 x SB E 13	79,28 €	105	60,98 €
17	35 x 29,5 x 7,1	TB RS 43 B2	Bastidor cajón	7 destornilladores Torx 2 x SB E 23	74,36 €	105	57,20 €
18	35 x 29,5 x 7,1	TB RS 43 B3	Bastidor cajón	4 alicates	108,92 €	105	83,78 €
19	35 x 29,5 x 7,1	TB RS 43 B4	Bastidor cajón	8 llaves de boca doble	83,57 €	105	64,28 €





COLORES ESTÁNDAR

Tapa RAL 7016
Caja RAL 7016

Tapa RAL 7001
Caja RAL 7016

NUESTRO CONSEJO:

Diseñe y calcule online su caja modular Rack personalizada:
www.auer-packaging.es/tbr

ACCESORIOS

para cajas de herramientas

Página 84 | Paneles de cubierta cajas de herramientas

Página 84 | Separadores embutidos cajas de herramientas

Página 78 | Carretilla de transporte

Página 87 | Portaherramientas





Página 85 | Tapa de espuma con tacos



Página 85 | Tacos cajas de herramientas

Página 86 | Cajas insertables Inserto



ACCESORIOS CAJAS DE HERRAMIENTAS



SEPARADORES EMBUTIDOS CAJAS DE HERRAMIENTAS 40 x 30 cm

RAL 7016

Referencia	Descripción	Precio por unidad	Unidades en el palet	Precio/Unidad en palet
1	TB TE 4324 Separador embutido 24 compartimentos	6,97 €	260	5,36 €
2	TB TE 4312 Separador embutido 12 compartimentos	6,99 €	255	5,38 €
3	TB TE 4306 Separador embutido 6 compartimentos	7,74 €	255	5,96 €
4	TB TEV 43 Separador embutido variable	6,98 €	260	5,37 €
	TB TEV TW Placa de separación para inserto de termoformado variable	2,22 €	1000	1,71 €

SEPARADORES PARA ENVASES DE ESPUMA Y CARTUCHOS

Referencia	Dimensiones ext. Lo x An x Alt (cm)	va bien para los	Precio por unidad	Unidades en el palet	Precio/Unidad en palet
5	TB SESH 43 38,9 x 26,5 x 11,5	14 envases de espuma incl. pulverizador	20,28 €	160	15,60 €
6	TB SEKH 43 38,9 x 25,6 x 11,5	22 cartuchos y 20 puntas de cartucho	18,57 €	160	14,28 €



PANELES DE CUBIERTA CAJAS DE HERRAMIENTAS 40 x 30 cm

Referencia	va bien para los	Precio por unidad	Unidades en el palet	Precio/Unidad en palet
7	TB DUS universal	28,11 €	660	21,62 €
8	TB DWS Herramienta	18,56 €	1000	14,28 €
9	TB DBS Material de oficina	18,90 €	2020	14,54 €



TACOS CAJAS DE HERRAMIENTAS 40 x 30 cm

Referencia	Descripción	Precio por unidad	Unidades por palet	Precio/Unidad en palet
10	TB SEDW 43 Tapa de espuma con tacos	16,18 €	400	12,45 €
11	TB SERH 43 Espuma completa	20,35 €	700	15,65 €
12	TB SESEH 43 Placa intermedia	8,25 €	800	6,35 €
13	TB SEBW 43 Suelo de espuma	7,88 €	800	6,06 €
14	TB SEBH 43 Suelo de espuma	6,39 €	2020	4,92 €
15	TB SEWW 43 Cubos de espuma	4,20 €	800	3,23 €
16	TB SEWH 43 Cubos de espuma	8,39 €	800	6,45 €
17	TB SEDH 43 Inserto de tapa EPP	11,73 €	600	9,02 €

TACOS CAJAS DE HERRAMIENTAS 60 x 40 cm

Referencia	Descripción	Precio por unidad	Unidades por palet	Precio/Unidad en palet
10	TB SEDW 64 Tapa de espuma con tacos	18,36 €	200	14,13 €
11	TB SERH 64 Espuma completa	31,30 €	350	24,08 €
12	TB SESEH 64 Placa intermedia	12,47 €	400	9,59 €
13	TB SEBW 64 Suelo de espuma	11,67 €	400	8,98 €
14	TB SEBH 64 Suelo de espuma	8,51 €	1010	6,55 €
15	TB SEWW 64 Cubos de espuma	5,10 €	400	3,92 €
16	TB SEWH 64 Cubos de espuma	12,45 €	400	9,58 €
17	TB SEDH 64 Inserto de tapa EPP	13,46 €	370	10,35 €

ACCESORIOS CAJAS DE HERRAMIENTAS



CAJAS INSERTABLES INSERTO

Referencia	Equipamiento	Precio por unidad
TB TEK 43	sin instalar	3,09 €
1 TB TEK 43 B1	Equipamiento 1: 33x SB E 11-6018	14,79 €
2 TB TEK 43 B2	Equipamiento 2: 5x SB E 11-7001, 14x SB E 12-7001	12,62 €
3 TB TEK 43 B3	Equipamiento 3: 5x SB E 11-7001, 7x SB E 14-6018	12,80 €
4 TB TEK 43 B4	Equipamiento 4: 5x SB E 11-6018, 1x SB E 11-7001, 2x SB E 12-7001, 2x SB E 12-6018, 1x SB E 15-6018, 1x SB E 22-7001, 1x SB E 22-6018, 1x SB E 23-7001	11,77 €
5 TB TEK 43 B5	Equipamiento 5: 4x SB E 11-7001, 1x SB E 11-6018, 2x SB E 12-7001, 1x SB E 14-7001, 1x SB E 22-6018, 1x SB E 23-6018, 1x SB E 25-6018	11,17 €
6 TB TEK 43 B6	Equipamiento 6: 5x SB E 11-6018, 4x SB E 11-7001, 3x SB E 12-6018, 1x SB E 12-7001, 2x SB E 13-7001, 1x SB E 22-6018, 1x SB E 23-7001	12,26 €
7 TB TEK 43 B7	Equipamiento 7: 1x SB E 11-7001, 3x SB E 14-6018, 2x SB E 25-7001	10,71 €
8 TB TEK 43 B8	Equipamiento 8: 18x SB E 11-6018, 5x SB E 11-7001, 1x SB E 25-7001	13,18 €
9 TB TEK 43 B9	Equipamiento 9: 5x SB E 11-6018, 7x SB E 12-7001, 1x SB E 12-6018, 1x SB E 26-6018	11,61 €

NUESTRA RECOMENDACIÓN: ¡EQUIPE USTED MISMO EL INSERTO!

¡Los insertos también están disponibles sin accesorios! Gracias a su forma cuadrículada podrá equiparlas fácilmente con los insertos según desee. Encontrará cajas de inserto en distintos tamaños y colores en la página 70 »

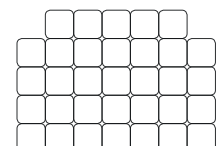

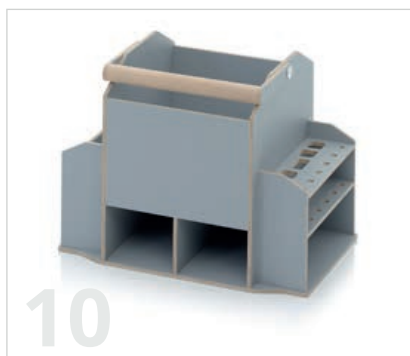

PORTAHERRAMIENTAS 40 x 30 cm

Referencia	Dimensiones ext. Lo x An x Alt (cm)	Equipamiento	Precio por unidad	Unidades en el palet	Precio/Unidad en palet
10 TB WTE 43	38,9 x 26,5 x 29	sin instalar	235,43 €	40	181,10 €
11 TB WTEG 43	38,9 x 26,5 x 29	sin instalar	350,39 €	40	269,53 €
12 TB WTE 43 B	38,9 x 26,5 x 29	con insertos	240,27 €	40	184,82 €
13 TB WTEG 43 B	38,9 x 26,5 x 29	con eurocontenedores	357,89 €	40	275,30 €

ACCESORIOS OTROS

Referencia	Dimensiones ext. Lo x An x Alt (cm)	Descripción	Precio por unidad	Unidades en el palet	Precio/Unidad en palet
14 TB RS 43	35 x 29,5 x 7,1	Bastidor cajón	7,92 €	105	6,09 €
15 TB KES S		10 hojas con 3 etiquetas adhesivas cajón bastidor	0,22 €		
16 TB KET S		10 hojas con 3 etiquetas adhesivas caja de herramientas	0,22 €		
17 TB SR 43		Cierre adaptable para cajas de herramientas 40 x 30 cm	16,32 €		
TB SR 64		Cierre adaptable para cajas de herramientas 60 x 40 cm	21,65 €		
18 TB OVG		Asa opcional frontal	3,20 €		
TB OSG		Asa opcional lateral	3,55 €		



MALETINES DE SEGURIDAD

Almacenamiento seguro de artículos delicados



MALETINES DE SEGURIDAD PRO

DISPONIBLES DESDE 1 UNIDAD
nada de compras mínimas.

ENTREGA GRATUITA A DOMICILIO
para pedidos superiores a € 250 netos

Junta

Válvula de compensación



Asa



Almacenamiento seguro de artículos delicados

El maletín de seguridad Pro de AUER Packaging protege contenidos delicados incluso en situaciones extremas. Ya sea bajo el agua o a grandes alturas, la válvula de compensación de presión integrada y la estructura sólida permiten al maletín de seguridad soportar grandes cargas y diferencias de temperaturas.

- Estanco
- Apilable
- Resistencia especial
- Válvula de compensación de la presión integrada

 LISTO PARA EL ENVÍO en **24 horas** **

MALETINES DE SEGURIDAD PRO SIN INSTALAR

Dimensiones ext. Lo x An x Alt (cm)	Referencia	Referencia	Referencia	Precio por unidad	Unidades por palet	Precio/Unidad en palet
30 x 20 x 14,05	CP 3213-2002	CP 3213-6003	CP 3213-7016	36,95 €	147	28,43 €
40 x 30 x 16,80	CP 4316-2002	CP 4316-6003	CP 4316-7016	46,79 €	90	35,99 €
40 x 30 x 22,30	CP 4322-2002	CP 4322-6003	CP 4322-7016	49,55 €	72	38,11 €
60 x 40 x 22,30	CP 6422-2002	CP 6422-6003	CP 6422-7016	70,34 €	40	54,11 €
60 x 40 x 27,80	CP 6427-2002	CP 6427-6003	CP 6427-7016	75,81 €	30	58,31 €
120 x 40 x 16,80	CP 12416-2002	CP 12416-6003	CP 12416-7016	127,03 €	20	97,71 €

En proceso de certificación: IP67, UN, ATA300, STANAG 4280, Def Stan 81-41, IATA DGR, MIL-STD-810



***) solo para pedidos realizados a través de la tienda web. El envío se realiza solo de lunes a viernes, siempre que el producto esté en stock. La disponibilidad y los tiempos de envío pueden consultarse en la tienda online.

MALETINES DE SEGURIDAD PRO TROLLEY

LISTO PARA EL ENVÍO en **24 horas**



Mango telescópico

DISPONIBLES DESDE 1 UNIDAD
nada de compras mínimas.

ENTREGA GRATUITA A DOMICILIO
para pedidos superiores a € 250 netos

Gancho sujetador con seguro

Ruedas ligeras



Máxima protección sobre ruedas

El maletín de seguridad Pro Trolley de AUER Packaging convence por su especial protección de mercancías delicadas incluso en situaciones extremas y seduce por su gran comodidad: las ruedas integradas y el asa extraíble permiten transportar el maletín de seguridad sin problemas incluso con contenidos pesados.

- Estanco
- Apilable
- Resistencia especial
- Válvula de compensación de la presión integrada

MALETINES DE SEGURIDAD PRO TROLLEY SIN INSTALAR

Dimensiones ext. Lo x An x Alt (cm)	Referencia	Referencia	Referencia	Precio por unidad	Unidades por palet	Precio/Unidad en palet
45 x 40 x 22,3	CP 4422-2002	CP 4422-6003	CP 4422-7016	143,72 €	50	110,55 €
55 x 40 x 22,3	CP 5422-2002	CP 5422-6003	CP 5422-7016	144,67 €	40	111,28 €
60 x 40 x 33,3	CP 6433-2002	CP 6433-6003	CP 6433-7016	150,37 €	25	115,67 €
80 x 60 x 44,3	CP 8644-2002	CP 8644-6003	CP 8644-7016	220,32 €	8	169,48 €

En proceso de certificación: IP67, UN, ATA300, STANAG 4280, Def Stan 81-41, IATA DGR, MIL-STD-810



COLORES ESTÁNDAR



RAL 2002
Naranja sanguíneo



RAL 6003
Verde oliva



RAL 7016
gris antracita

***) solo para pedidos realizados a través de la tienda web. El envío se realiza solo de lunes a viernes, siempre que el producto esté en stock. La disponibilidad y los tiempos de envío pueden consultarse en la tienda online.

EQUIPAMIENTO MALETAS PROTECTORAS



1 | MALETINES DE SEGURIDAD PRO CUBOS DE ESPUMA

Dimensiones ext. Lo x An x Alt (cm)	Referencia	Referencia	Referencia	Precio por unidad	Unidades por palet	Precio/Unidad en palet
30 x 20 x 14,05	CP 3213 B1-2002	CP 3213 B1-6003	CP 3213 B1-7016	58,59 €	147	45,07 €
40 x 30 x 16,80	CP 4316 B1-2002	CP 4316 B1-6003	CP 4316 B1-7016	76,99 €	90	59,23 €
40 x 30 x 22,30	CP 4322 B1-2002	CP 4322 B1-6003	CP 4322 B1-7016	94,02 €	72	72,32 €
60 x 40 x 22,30	CP 6422 B1-2002	CP 6422 B1-6003	CP 6422 B1-7016	116,87 €	40	89,90 €
60 x 40 x 27,80	CP 6427 B1-2002	CP 6427 B1-6003	CP 6427 B1-7016	130,86 €	30	100,66 €



2 | MALETINES DE SEGURIDAD PRO ESPUMA COMPLETA

Dimensiones ext. Lo x An x Alt (cm)	Referencia	Referencia	Referencia	Precio por unidad	Unidades por palet	Precio/Unidad en palet
30 x 20 x 14,05	CP 3213 B2-2002	CP 3213 B2-6003	CP 3213 B2-7016	54,90 €	147	42,23 €
40 x 30 x 16,80	CP 4316 B2-2002	CP 4316 B2-6003	CP 4316 B2-7016	67,26 €	90	51,74 €
40 x 30 x 22,30	CP 4322 B2-2002	CP 4322 B2-6003	CP 4322 B2-7016	74,23 €	72	57,10 €
60 x 40 x 22,30	CP 6422 B2-2002	CP 6422 B2-6003	CP 6422 B2-7016	104,06 €	40	80,05 €
60 x 40 x 27,80	CP 6427 B2-2002	CP 6427 B2-6003	CP 6427 B2-7016	115,66 €	30	88,97 €



3 | MALETINES DE SEGURIDAD PRO ESPUMA COMPLETA CON COMPARTIMENTOS

Dimensiones ext. Lo x An x Alt (cm)	Referencia	Referencia	Referencia	Precio por unidad	Unidades por palet	Precio/Unidad en palet
40 x 30 x16,80	CP 4316 B3-2002	CP 4316 B3-6003	CP 4316 B3-7016	77,22 €	90	59,40 €
40 x 30 x22,30	CP 4322 B3-2002	CP 4322 B3-6003	CP 4322 B3-7016	91,17 €	72	70,13 €
60 x 40 x22,30	CP 6422 B3-2002	CP 6422 B3-6003	CP 6422 B3-7016	120,20 €	40	92,46 €
60 x 40 x27,80	CP 6427 B3-2002	CP 6427 B3-6003	CP 6427 B3-7016	133,73 €	30	102,87 €



4 | MALETINES DE SEGURIDAD PRO ACOLCHADO DE ESPUMA CORRUGADA

Dimensiones ext. Lo x An x Alt (cm)	Referencia	Referencia	Referencia	Precio por unidad	Unidades por palet	Precio/Unidad en palet
30 x20 x14,05	CP 3213 B4-2002	CP 3213 B4-6003	CP 3213 B4-7016	57,28 €	147	44,06 €
40 x30 x16,80	CP 4316 B4-2002	CP 4316 B4-6003	CP 4316 B4-7016	74,96 €	90	57,66 €
40 x30 x22,30	CP 4322 B4-2002	CP 4322 B4-6003	CP 4322 B4-7016	90,02 €	72	69,25 €
60 x40 x22,30	CP 6422 B6-2002	CP 6422 B6-6003	CP 6422 B6-7016	117,79 €	40	90,61 €
60 x40 x27,80	CP 6427 B6-2002	CP 6427 B6-6003	CP 6427 B6-7016	131,78 €	30	101,37 €
80 x60 x44,3	CP 8644 B3-2002 *	CP 8644 B3-6003 *	CP 8644 B3-7016 *	366,86 €	8	282,20 €
120 x40 x16,80	CP 12416 B3-2002	CP 12416 B3-6003	CP 12416 B3-7016	210,31 €	20	161,78 €

* Trolley



5 | MALETINES DE SEGURIDAD PRO ESPUMA PROTECTORA T

Dimensiones ext. Lo x An x Alt (cm)	Referencia	Referencia	Referencia	Precio por unidad	Unidades por palet	Precio/Unidad en palet
60 x 40 x22,30	CP 6422 B5-2002	CP 6422 B5-6003	CP 6422 B5-7016	236,95 €	40	182,27 €
60 x 40 x27,80	CP 6427 B5-2002	CP 6427 B5-6003	CP 6427 B5-7016	236,59 €	30	181,99 €



6 | MALETINES DE SEGURIDAD PRO ESPUMA PROTECTORA

Dimensiones ext. Lo x An x Alt (cm)	Referencia	Referencia	Referencia	Precio por unidad	Unidades por palet	Precio/Unidad en palet
60 x 40 x22,30	CP 6422 B4-2002	CP 6422 B4-6003	CP 6422 B4-7016	231,86 €	40	178,35 €
60 x 40 x27,80	CP 6427 B4-2002	CP 6427 B4-6003	CP 6427 B4-7016	234,82 €	30	180,63 €



7 | MALETINES DE SEGURIDAD PRO TROLLEY ORGANIZADOR CAJÓN (MATERIAL DE OFICINA, CINTA GRIS)

Dimensiones ext. Lo x An x Alt (cm)	Referencia	Referencia	Referencia	Precio por unidad	Unidades por palet	Precio/Unidad en palet
45 x 40 x 22,3	CP 4422 B2-2002	CP 4422 B2-6003	CP 4422 B2-7016	297,96 €	50	229,20 €



8 | MALETINES DE SEGURIDAD PRO TROLLEY

COMPARTIMENTO PARA ORDENADOR PORTÁTIL 13" CON PANEL DE CUBIERTA, CINTA GRIS

Dimensiones ext. Lo x An x Alt (cm)	Referencia	Referencia	Referencia	Precio por unidad	Unidades por palet	Precio/Unidad en palet
45 x 40 x 22,3	CP 4422 B3-2002	CP 4422 B3-6003	CP 4422 B3-7016	360,57 €	50	277,36 €



9 | MALETINES DE SEGURIDAD PRO TROLLEY

COMPARTIMENTO PARA ORDENADOR PORTÁTIL 15" CON PANEL DE CUBIERTA, CINTA GRIS

Dimensiones ext. Lo x An x Alt (cm)	Referencia	Referencia	Referencia	Precio por unidad	Unidades por palet	Precio/Unidad en palet
55 x 40 x 22,3	CP 5422 B2-2002	CP 5422 B2-6003	CP 5422 B2-7016	393,15 €	40	302,42 €



COLORES ESTÁNDAR

	RAL 2002 Naranja sanguíneo		RAL 6003 Verde oliva		RAL 7016 gris antracita
---	-------------------------------	---	-------------------------	---	----------------------------

ACCESORIOS MALETINES DE SEGURIDAD



1 | TACOS DE TAPA ACOLCHADOS VA BIEN PARA MALETINES DE SEGURIDAD

Referencia	va bien para los	Color	Precio por unidad
CP SEDNW 32	Maleta protectora 30 x 20 cm.	gris antracita	4,26 €
CP SEDNW 43	Maletín de seguridad 40 x 30 cm	gris antracita	5,54 €
CP SEDNW 44	Maleta protectora 40 x 40 cm.	gris antracita	10,70 €
CP SEDNW 54	Maleta protectora 50 x 40 cm.	gris antracita	16,36 €
CP SEDNW 64	Maletín de seguridad 60 x 40 cm	gris antracita	11,02 €
CP SEDNW 86	Maleta protectora 80 x 60 cm.	gris antracita	19,67 €
CP SEDNW 124	Maleta protectora 120 x 40 cm.	gris antracita	26,55 €

2 | ACOLCHADO DE ESPUMA CORRUGADA MALETÍN DE SEGURIDAD

Referencia	va bien para los	Color	Precio por unidad
CP S SEBNW 3213	Maleta protectora 30 x 20 cm.	gris antracita	8,03 €
CP S SEBNW 4316	Maleta protectora 40 x 30 cm.	gris antracita	14,51 €
CP S SEBNW 4322	Maletín de seguridad CP 4322	gris antracita	26,05 €
CP S SEBNW 4422	Maleta protectora 40 x 40 cm.	gris antracita	25,06 €
CP S SEBNW 5422	Maleta protectora 50 x 40 cm.	gris antracita	29,19 €
CP S SEBNW 6422	Maleta protectora 60 x 40 cm.	gris antracita	27,61 €
CP S SEBNW 6427	Maletín de seguridad CP 6427	gris antracita	35,78 €
CP S SEBNW 6433	Maletín de seguridad CP 6433	gris antracita	54,89 €
CP S SEBNW 8644	Maleta protectora 80 x 60 cm.	gris antracita	113,98 €
CP S SEBNW 12416	Maleta protectora 120 x 40 cm.	gris antracita	45,94 €

3 | TACOS CÚBICOS DE ESPUMA ACOLCHADOS VA BIEN PARA MALETINES DE SEGURIDAD

Referencia	va bien para los	Color	Precio por unidad
CP S SEWW 3213	Maleta protectora 30 x 20 cm.	gris antracita	9,26 €
CP S SEWW 4316	Maleta protectora 40 x 30 cm.	gris antracita	16,42 €
CP S SEWW 4322	Maletín de seguridad CP 4322	gris antracita	29,80 €
CP S SEWW 4422	Maleta protectora 40 x 40 cm.	gris antracita	26,13 €
CP S SEWW 5422	Maleta protectora 50 x 40 cm.	gris antracita	31,49 €
CP S SEWW 6422	Maleta protectora 60 x 40 cm.	gris antracita	31,81 €
CP S SEWW 6427	Maletín de seguridad CP 6427	gris antracita	43,26 €
CP S SEWW 6433	Maletín de seguridad CP 6433	gris antracita	61,63 €

INSERTO DE ESPUMA CON ESPUMA BLANDA VA BIEN PARA MALETINES DE SEGURIDAD

Referencia	va bien para los	Color	Precio por unidad
4 CP S SEW 8644	Maleta protectora 80 x 60 cm.	gris antracita	109,79 €
5 CP S SEW 12416	Maleta protectora 120 x 40 cm.	gris antracita	48,03 €

6 | ACOLCHADO COMPLETO VA BIEN PARA MALETINES DE SEGURIDAD

Referencia	va bien para los	Color	Precio por unidad
CP SERP 3213	Maleta protectora 30 x 20 cm.	negro	6,35 €
CP SERP 4316	Maleta protectora 40 x 30 cm.	negro	7,83 €
CP SERP 4322	Maletín de seguridad CP 4322	negro	12,32 €
CP SERP 6422	Maleta protectora 60 x 40 cm.	negro	16,32 €
CP SERP 6427/6433	Maletín de seguridad CP 6427	negro	23,17 €
CP SERP 6433	Maletín de seguridad CP 6433	negro	32,03 €

7 | COMPARTIMENTOS VA BIEN PARA ACOLCHADOS COMPLETOS DE MALETINES DE SEGURIDAD

Referencia	va bien para los	Color	Precio por unidad
CP SERPG 3213	Maleta protectora 30 x 20 cm.	negro	3,79 €
CP SERPG 4316	Maleta protectora 40 x 30 cm.	negro	9,61 €
CP SERPG 4322	Maletín de seguridad CP 4322	negro	16,23 €
CP SERPG 6422	Maleta protectora 60 x 40 cm.	negro	15,54 €
CP SERPG 6427	Maletín de seguridad CP 6427	negro	17,48 €

ESPUMA PROTECTORA APTA PARA MALETÍN PROTECTOR

Referencia	va bien para los	Descripción	Color	Precio por unidad
8 CP PE 4422	CP 4422, CP S 4422	Pieza para portátiles de hasta 13"	negro	68,84 €
9 CP PE 5422	CP 5422, CP S 5422	Pieza para portátiles de hasta 15"	negro	77,90 €
10 CP PET 6422	CP 6422, CP S 6422	con 2 distribuidores longitudinales, 15 distribuidores intermedios	negro	134,55 €
11 CP PETK 6422	CP 6422, CP S 6422	con 2 distribuidores transversales y 2 distribuidores transversales plegables, 8 distribuidores intermedios	negro	139,33 €
CP PET 6427/6433	CP 6427, CP 6433, CP S 6427, CP S 6433	con 2 distribuidores longitudinales, 15 distribuidores intermedios	negro	132,21 €
CP PETK 6427/6433	CP 6427, CP 6433, CP S 6427, CP S 6433	con 2 distribuidores transversales y 2 distribuidores transversales plegables, 8 distribuidores intermedios	negro	133,87 €

PANEL DE CUBIERTA APTO PARA MALETÍN PROTECTOR

Referencia	Referencia	va bien para los	Ejecución	Precio por unidad
CP DT 4422 R	CP DT 4422 G	CP 4422, CP S 4422	Utilización en oficina	90,57 €
CP DT 5422 R	CP DT 5422 G	CP 5422, CP S 5422	Utilización en oficina	134,49 €
12 CP FE 4422 R	CP FE 4422 G	CP 4422, CP S 4422	Organizador cajón (material de oficina)	127,88 €



CONTENEDORES QUE AHORRAN ESPACIO

Asistentes de almacén versátiles



DEPÓSITOS DE RETORNO

DISPONIBLES DESDE 1 UNIDAD
nada de compras mínimas.

COLORES ESPECIALES
Realizar pedido online

ENTREGA GRATUITA A DOMICILIO
para pedidos superiores a € 250 netos



product
design
award

2013

LISTO PARA
EL ENVÍO en **24** horas **

Asistentes de almacén en diferentes aplicaciones

El depósito de retorno de AUER Packaging es un asistente de almacén en diferentes aplicaciones. Por la forma cónica de la caja en estado vacío se puede apilar una caja dentro de la otra, también en combinación con la tapa o estribo una encima de la otra ahorrando así espacio.

- Se reduce hasta un 75 % de volumen
- Ahorra espacio en transporte vacío
- Apilables uno dentro del otro y uno encima del otro
- Especialmente robusto

***) solo para pedidos realizados a través de la tienda web. El envío se realiza solo de lunes a viernes, siempre que el producto esté en stock. La disponibilidad y los tiempos de envío pueden consultarse en la tienda online.



DEPÓSITOS DE RETORNO CLASSIC

RAL 5015

Dimensiones ext. Lo x An x Alt (cm)	Referencia	Precio por unidad	Unidades en el palet	Precio/Unidad en palet
30 x 20 x 17	MB 3217	3,45 €	800	2,65 €
40 x 30 x 22	MB 4322	5,98 €	400	4,60 €
40 x 30 x 27	MB 4327	7,15 €	300	5,50 €
40 x 30 x 32	MB 4332	8,26 €	240	6,35 €
60 x 40 x 17	MB 6417	9,51 €	200	7,31 €
60 x 40 x 22	MB 6422	10,54 €	200	8,11 €
60 x 40 x 27	MB 6427	12,59 €	150	9,69 €
60 x 40 x 32	MB 6432	14,59 €	120	11,23 €
60 x 40 x 42	MB 6442	18,40 €	90	14,15 €
80 x 60 x 32	MB 8632	34,08 €	48	26,22 €
80 x 60 x 42	MB 8632K	49,17 €	30	37,82 €
80 x 60 x 42	MB 8642	41,09 €	36	31,61 €
80 x 60 x 52	MB 8642K	54,87 €	28	42,21 €



DEPÓSITOS DE RETORNO CON TAPA

RAL 5015

Dimensiones ext. Lo x An x Alt (cm)	Referencia	Precio por unidad	Unidades en el palet	Precio/Unidad en palet
30 x 20 x 19	MBD 3217	6,82 €	300	5,24 €
40 x 30 x 24	MBD 4322	11,10 €	168	8,54 €
40 x 30 x 29	MBD 4327	12,40 €	138	9,54 €
40 x 30 x 34	MBD 4332	13,70 €	114	10,54 €
60 x 40 x 19	MBD 6417	17,01 €	112	13,08 €
60 x 40 x 24	MBD 6422	18,04 €	112	13,88 €
60 x 40 x 29	MBD 6427	20,17 €	92	15,52 €
60 x 40 x 34	MBD 6432	22,37 €	76	17,21 €
60 x 40 x 44	MBD 6442	26,42 €	60	20,32 €
80 x 60 x 34	MBD 8632	49,18 €	38	37,83 €
80 x 60 x 44	MBD 8632K	64,69 €	30	49,76 €
80 x 60 x 44	MBD 8642	56,21 €	30	43,24 €
80 x 60 x 54	MBD 8642K	70,39 €	28	54,15 €



DEPÓSITOS DE RETORNO CON ESTRIBOS PARA APILAR

RAL 5015

Dimensiones ext. Lo x An x Alt (cm)	Referencia	Precio por unidad	Unidades en el palet	Precio/Unidad en palet
30 x 20 x 17	MBB 3217	4,94 €	560	3,80 €
40 x 30 x 22	MBB 4322	7,48 €	400	5,75 €
40 x 30 x 27	MBB 4327	8,65 €	300	6,65 €
40 x 30 x 32	MBB 4332	9,75 €	240	7,50 €
60 x 40 x 17	MBB 6417	11,52 €	200	8,86 €
60 x 40 x 22	MBB 6422	12,56 €	200	9,66 €
60 x 40 x 27	MBB 6427	14,61 €	150	11,24 €
60 x 40 x 32	MBB 6432	16,66 €	120	12,82 €
60 x 40 x 42	MBB 6442	20,47 €	90	15,74 €
80 x 60 x 32	MBB 8632	46,60 €	38	35,84 €
80 x 60 x 42	MBB 8632K	62,16 €	30	47,82 €
80 x 60 x 42	MBB 8642	53,63 €	30	41,25 €
80 x 60 x 52	MBB 8642K	67,86 €	28	52,20 €



ACCESORIOS DEPÓSITO DE RETORNO

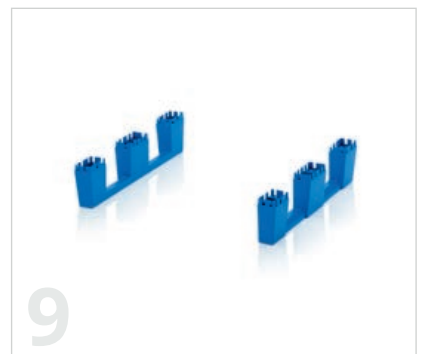

NUESTRA RECOMENDACIÓN: MONTAJE SENCILLO

Usted mismo podrá montar nuestros accesorios y colocarlos en el producto sin problemas. El material de montaje necesario, como los tornillos, está incluido en el suministro.

Nuestro servicio de atención al cliente está para ayudarle:

info@auer-packaging.es

TAPA ARTICULADA PARA DEPÓSITO DE RETORNO PARA EL AUTOMONTAR

RAL 5015

	Para dimensiones básicas	Referencia	Compuesto de	Precio por unidad	Unidades en el palet	Precio/Unidad en palet
1	30 x20	MB DE 32	1 de dos piezas con bisagras tapa, 4 bisagras	2,60 €	900	2,00 €
2	40 x30	MB DE 43	1 de dos piezas con bisagras tapa, 4 bisagras	4,75 €	460	3,65 €
3	60 x40	MB DE 64	1 de dos piezas con bisagras tapa, 6 bisagras	7,10 €	200	5,46 €
4	80 x60	MB DE 86	1 de dos piezas con bisagras tapa, 8 bisagras	15,48 €	100	11,90 €



ESTRIBO DE APILADO PARA EL AUTOMONTAR

RAL 9017

	Para dimensiones básicas	Referencia	Precio por unidad	Unidades en el palet	Precio/Unidad en palet
5	30 x20	MB SB 32	2,43 €	400	1,87 €
6	40 x30	MB SB 43	4,75 €	400	3,65 €
7	60 x40	MB SB 64	5,46 €	200	4,20 €
8	80 x60	MB SBSC 86	22,74 €	100	17,49 €

PATINAR CONJUNTO PARA EL AUTOMONTAR

RAL 5015

	Para dimensiones básicas	Referencia	Compuesto de	Precio por unidad	Unidades en el palet	Precio/Unidad en palet
9	80 x60	MB KU	2 patines, 24 tornillos termoplásticos	15,18 €	50	11,68 €



RUEDAS PARA RECIPIENTE REUTILIZABLE 80 x 60 cm

	Para dimensiones básicas	Referencia	Compuesto de	Precio por unidad
10	80 x60	MBRA	4 ruedas guía de poliamida (ø 125 mm), 16 tornillos termoplásticos	46,94 €



PRECINTO

RAL 9017

	Referencia	Capacidad de transporte de carga	Precio por unidad	Unidades en el palet	Precio/Unidad en palet
11	PB	aprox. 20 N	0,26 €	125000	0,20 €



NUESTRA RECOMENDACIÓN: SELLADO MEDIANTE PRECINTOS

Los precintos sirven para sellar los contenedores de transporte. Si el contenedor se abre, los precintos colocados en la zona se romperían, indicando así que la mercancía podría haberse modificado. Los precintos son ideales para los contenedores de retorno, los contenedores IBC y las cajas plegables.

12 | BOLSAS AUTOADHESIVAS

	Referencia	Ejecución	Precio por unidad
	7034	Bolsas autoadhesivas A6 transversalmente	0,27 €
	7035	Bolsas autoadhesivas A5 transversalmente	0,36 €
	7036	Bolsas autoadhesivas A4 transversalmente	0,56 €



CAJAS PLEGABLES

DISPONIBLES DESDE 1 UNIDAD
nada de compras mínimas.

COLORES ESPECIALES
Realizar pedido online

ENTREGA GRATUITA A DOMICILIO
para pedidos superiores a € 250 netos

LISTO PARA EL ENVÍO en **24** horas **



Fácil ahorro de espacio

El contenedor plegable de AUER Packaging se destaca por su alto grado de funcionalidad y su fácil manejo. En pocos pasos puede ahorrar con la función para plegar un 82 % del volumen de un caja de plástico normal. La tapa opcional proporciona una protección adicional del contenido.

» Encontrará el modelo en ESD en la página 218

- Plegado seguro y rápido
- Se reduce hasta un 82 % de volumen
- Ideal para transportes y preparación de envíos
- Mecanismo de pliegue sencillo y robusto

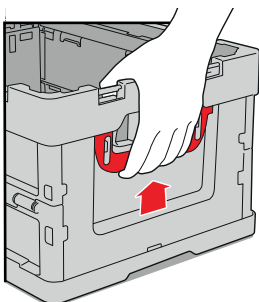

¿SABÍA YA ESTO?

Nuestras cajas plegables se pueden doblar especialmente rápido. Para ello solo tiene que tirar hacia arriba de los elementos rojos laterales y presionar las paredes hacia dentro. El mecanismo de pliegue automático se encarga de que la caja se pliegue para reducir al máximo su volumen.

***) solo para pedidos realizados a través de la tienda web. El envío se realiza solo de lunes a viernes, siempre que el producto esté en stock. La disponibilidad y los tiempos de envío pueden consultarse en la tienda online.



CAJAS PLEGABLES SIN TAPA

RAL 7001

Dimensiones ext. Lo x An x Alt (cm)	Referencia	Precio por unidad	Unidades en el palet	Precio/Unidad en palet
40 x 30 x 22,0	FB 43/22	14,09 €	280	10,84 €
40 x 30 x 27,0	FB 43/27	15,78 €	220	12,14 €
40 x 30 x 32,0	FB 43/32	16,79 €	220	12,92 €
60 x 40 x 22,0	FB 64/22	19,51 €	140	15,00 €
60 x 40 x 27,0	FB 64/27	20,85 €	140	16,04 €
60 x 40 x 32,0	FB 64/32	22,08 €	140	16,99 €
60 x 40 x 42,0	FB 64/42	25,98 €	110	19,98 €
80 x 60 x 44,5	FB 86/445	50,83 €	40	39,10 €



CAJAS PLEGABLES CON TAPA

RAL 7001

Dimensiones ext. Lo x An x Alt (cm)	Referencia	Precio por unidad	Unidades en el palet	Precio/Unidad en palet
40 x 30 x 22,0	FBD 43/22	16,32 €	280	12,56 €
40 x 30 x 27,0	FBD 43/27	18,02 €	220	13,86 €
40 x 30 x 32,0	FBD 43/32	19,03 €	220	14,64 €
60 x 40 x 22,0	FBD 64/22	23,45 €	140	18,04 €
60 x 40 x 27,0	FBD 64/27	24,80 €	140	19,07 €
60 x 40 x 32,0	FBD 64/32	26,03 €	140	20,02 €
60 x 40 x 42,0	FBD 64/42	29,92 €	110	23,02 €
80 x 60 x 44,5	FBD 86/445	59,57 €	40	45,82 €



TAPA ARTICULADA PARA CAJAS PLEGABLES PARA EL AUTOMONTAR

RAL 7001

Para dimensiones básicas	Referencia	Precio por unidad	Unidades en el palet	Precio/Unidad en palet
40 x 30	FB DE 43	2,49 €	800	1,91 €
60 x 40	FB DE 64	4,49 €	440	3,46 €
80 x 60	FB DE 86	12,42 €	75	9,55 €



PRECINTO

RAL 9017

Referencia	Capacidad de transporte de carga	Precio por unidad	Unidades en el palet	Precio/Unidad en palet
PB	aprox. 20 N	0,26 €	125000	0,20 €



NUESTRA RECOMENDACIÓN: SELLADO MEDIANTE PRECINTOS

Los precintos sirven para sellar los contenedores de transporte. Si el contenedor se abre, los precintos colocados en la zona se romperían, indicando así que la mercancía podría haberse modificado. Los precintos son ideales para los contenedores de retorno, los contenedores IBC y las cajas plegables.

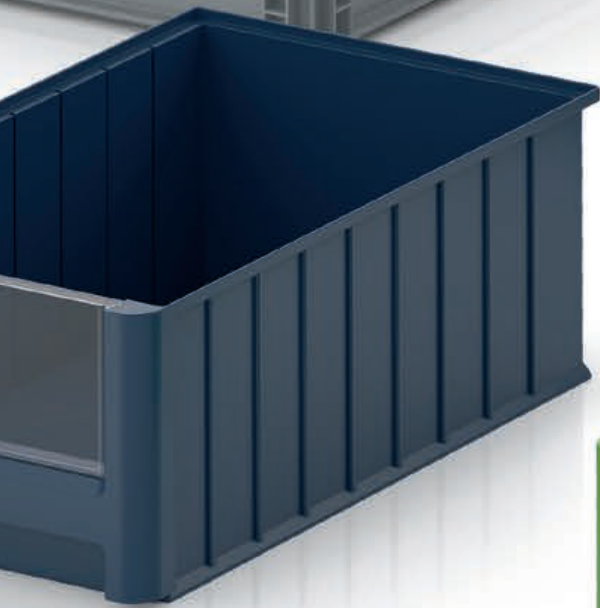

CAJAS VISUALIZABLES

Piezas pequeñas bajo control



CAJAS VISUALIZABLES SK

LISTO PARA EL ENVÍO en **24 horas**

DISPONIBLES DESDE 1 UNIDAD
nada de compras mínimas.

COLORES ESPECIALES
Realizar pedido online

ENTREGA GRATUITA A DOMICILIO
para pedidos superiores a € 250 netos

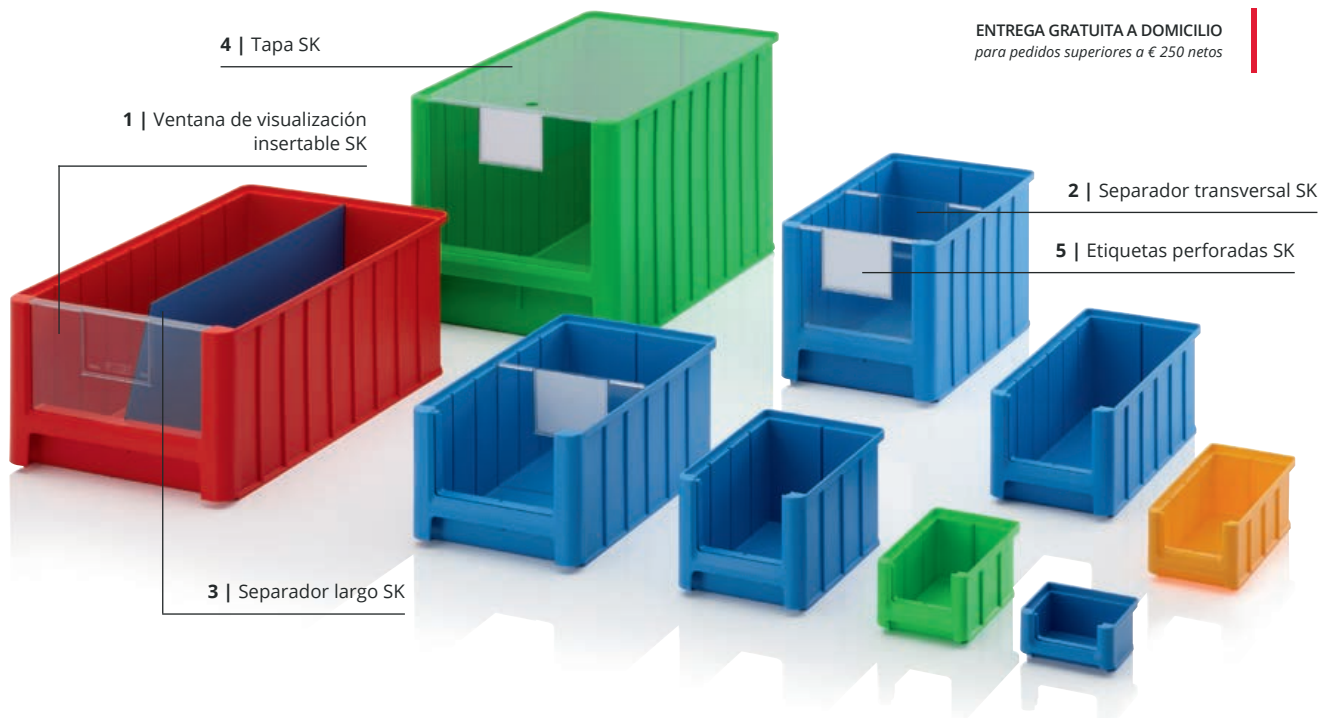

La próxima generación

La caja visualizable SK de AUER Packaging se caracteriza por la máxima flexibilidad y funcionalidad. Se la puede dividir en varios compartimientos visibles, los cuales van cubiertos con una tapa para la protección del polvo. La nueva generación de cajas visualizables está disponible en nueve tamaños estándar y cinco colores.





- Optimiza el flujo de trabajo
- Diseño muy estable
- Mucho espacio para el contenido
- Apilable

CAJAS VISUALIZABLES SK

Dimensiones ext. Lo x An x Alt (cm)	Referencia	Referencia	Referencia	Referencia	Referencia	Precio por unidad	Unidades en el palet	Precio/Unidad en palet
8,5 x 10,2 x 5,0	SK 1-1028	SK 1-3020	SK 1-5015	SK 1-6018	SK 1-7016	0,44 €	6150	0,34 €
16,0 x 10,2 x 7,5	SK 2-1028	SK 2-3020	SK 2-5015	SK 2-6018	SK 2-7016	1,03 €	2000	0,79 €
22,0 x 10,2 x 7,5	SK 2L-1028	SK 2L-3020	SK 2L-5015	SK 2L-6018	SK 2L-7016	1,33 €	1240	1,02 €
22,5 x 15,0 x 12,5	SK 3-1028	SK 3-3020	SK 3-5015	SK 3-6018	SK 3-7016	2,37 €	576	1,82 €
32,5 x 15,0 x 12,5	SK 3L-1028	SK 3L-3020	SK 3L-5015	SK 3L-6018	SK 3L-7016	3,23 €	378	2,48 €
35,0 x 21,0 x 15,0	SK 4-1028	SK 4-3020	SK 4-5015	SK 4-6018	SK 4-7016	5,09 €	210	3,91 €
35,0 x 21,0 x 20,0	SK 4H-1028	SK 4H-3020	SK 4H-5015	SK 4H-6018	SK 4H-7016	6,43 €	154	4,94 €
50,0 x 31,0 x 20,0	SK 5-1028	SK 5-3020	SK 5-5015	SK 5-6018	SK 5-7016	10,79 €	77	8,30 €
50,0 x 31,0 x 30,0	SK 5H-1028	SK 5H-3020	SK 5H-5015	SK 5H-6018	SK 5H-7016	15,69 €	49	12,07 €



COLORES ESTÁNDAR

 RAL 1028 amarillo melón	 RAL 3020 rojo semáforo	 RAL 5015 azul cielo	 RAL 6018 amarillo verdoso	 RAL 7016 gris antracita
--	---	--	--	--

***) solo para pedidos realizados a través de la tienda web. El envío se realiza solo de lunes a viernes, siempre que el producto esté en stock. La disponibilidad y los tiempos de envío pueden consultarse en la tienda online.

ACCESORIOS CAJAS VISUALIZABLES SK

1 | VENTANA DE VISUALIZACIÓN INSERTABLE SK

Transparente

Referencia	va bien para los	Precio por unidad	Unidades en el palet	Precio/Unidad en palet
ES 1	SK 1	0,32 €	73600	0,24 €
ES 2	SK 2, SK 2L	0,34 €	37760	0,26 €
ES 3	SK 3, SK 3L	0,41 €	14400	0,31 €
ES 4	SK 4	0,72 €	7680	0,55 €
ES 4H	SK 4H	0,73 €	8400	0,56 €
ES 5	SK 5	1,47 €	3840	1,13 €
ES 5H	SK 5H	1,64 €	3360	1,26 €



- Para proteger el contenido de deterioros y suciedad
- Con campo para etiquetas
- Material: plástico transparente

2 | SEPARADOR TRANSVERSAL SK

Transparente

Referencia	va bien para los	Precio por unidad	Unidades en el palet	Precio/Unidad en palet
QT 2	SK 2, SK 2L	0,36 €	23040	0,28 €
QT 3	SK 3, SK 3L	0,48 €	7680	0,37 €
QT 4	SK 4	0,75 €	6000	0,57 €
QT 4H	SK 4H	0,93 €	5040	0,72 €
QT 5	SK 5	1,61 €	3600	1,24 €
QT 5H	SK 5H	2,35 €	1920	1,81 €



- Transparente
- Con campo para etiquetas
- Las ranuras de cola de milano proporcionan una sujeción firme
- Ajustable por tramos de 50 mm
- La parte inferior se presenta como cavidad acuminada, de manera que incluso las piezas más pequeñas pueden extraerse con facilidad

3 | SEPARADOR LARGO SK

RAL 5015

Referencia	va bien para los	Precio por unidad	Unidades en el palet	Precio/Unidad en palet
LT 2	SK 2	2,43 €	1000	1,87 €
LT 2L	SK 2L	2,71 €	1000	2,08 €
LT 3	SK 3	3,41 €	1000	2,62 €
LT 3L	SK 3L	4,19 €	1000	3,22 €
LT 4	SK 4	5,75 €	1000	4,42 €
LT 4H	SK 4H	7,48 €	1000	5,76 €
LT 5	SK 5	9,37 €	1000	7,21 €
LT 5H	SK 5H	12,98 €	1000	9,99 €

- Para su división en dirección longitudinal
- Material: acero revestido gris plata

4 | TAPA SK

Transparente

Referencia	va bien para los	Precio por unidad	Unidades en el palet	Precio/Unidad en palet
SD 1	SK 1	2,04 €	1000	1,57 €
SD 2	SK 2	2,33 €	1000	1,80 €
SD 2L	SK 2L	2,82 €	1000	2,17 €
SD 3	SK 3	3,41 €	1000	2,62 €
SD 3L	SK 3L	3,60 €	1000	2,77 €
SD 4	SK 4, SK 4H	3,89 €	1000	3,00 €
SD 5	SK 5, SK 5H	4,83 €	1000	3,72 €



- Para proteger el contenido de deterioros y suciedad
- Con orificio para extraerla fácilmente
- Material: plexiglás transparente

5 | ETIQUETAS PERFORADAS SK

RAL 9016

Referencia	va bien para los	Número de etiquetas por pack	1 - 9 por unidad	desde 10 por unidad
PE SK 1	SK 1	900	27,54 €	21,23 €
PE SK 2	SK 2, SK 2L	450	27,54 €	21,23 €
PE SK 3	SK 3, SK 3L	150	27,54 €	21,23 €
PE SK 4	SK 4, SK 4H	150	27,54 €	21,23 €
PE SK 5	SK 5, SK 5H	150	27,54 €	21,23 €

- Etiquetas insertables de cartón blanco
- 140 g/m² en hojas perforadas DIN A4 para imprimir directamente
- Aptas para impresión de chorro de tinta y láser

CAJAS PARA ESTANTERÍAS Y FLUJO DE MATERIALES

DISPONIBLES DESDE 1 UNIDAD
nada de compras mínimas.

COLORES ESPECIALES
Realizar pedido online

ENTREGA GRATUITA A DOMICILIO
para pedidos superiores a € 250 netos

LISTO PARA EL ENVÍO en **24 horas** **

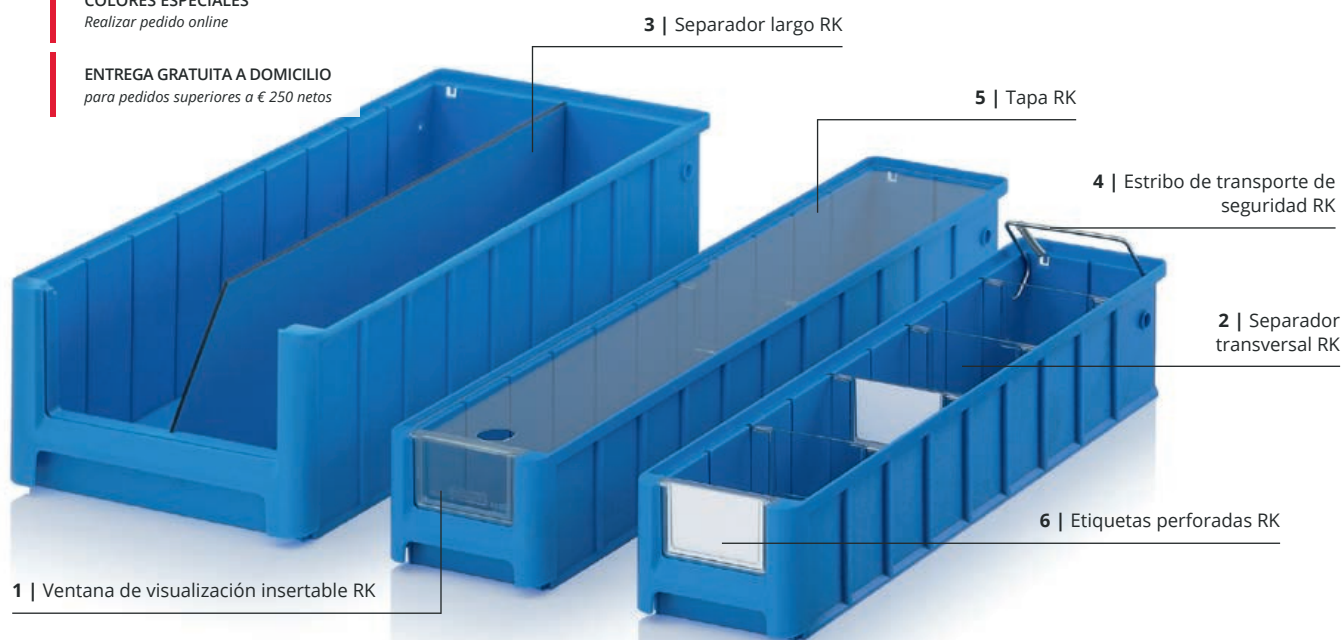

Ideal para estanterías

Las cajas para estanterías y flujo de materiales de AUER Packaging se adaptan perfectamente a los sistemas de coches de AUER. Están disponibles a la venta los estantes con una profundidad de 30 cm a 60 cm. Gracias a sus ventanas transparentes, sus separadores transversales y longitudinales, las tapas y etiquetas ofrecen una perfecta visualización.

- Optimiza el flujo de trabajo
- Diseño muy estable
- Mucho espacio para el contenido
- Apilable

CAJAS PARA ESTANTERÍAS Y FLUJO DE MATERIALES

RAL 5015

Dimensiones ext. Lo x An x Alt (cm)	Referencia	para profundidad de estante (cm)	Acceso An. x Al. (cm)	Precio por unidad	Unidades en el palet	Precio/Unidad en palet
30 x 11,7 x 9	RK 3109	30	7,6 x 4,7	2,35 €	832	1,81 €
30 x 15,6 x 9	RK 31509	30	10,7 x 4,7	2,66 €	624	2,05 €
30 x 23,4 x 9	RK 3209	30	17,6 x 4,7	3,27 €	416	2,51 €
30 x 23,4 x 14	RK 3214	30	17,6 x 8,7	4,20 €	256	3,23 €
40 x 11,7 x 9	RK 4109	40	7,6 x 4,7	2,81 €	624	2,16 €
40 x 15,6 x 9	RK 41509	40	10,7 x 4,7	3,18 €	468	2,44 €
40 x 23,4 x 9	RK 4209	40	17,6 x 4,7	3,90 €	312	3,00 €
40 x 23,4 x 14	RK 4214	40	17,6 x 8,7	5,22 €	192	4,02 €
50 x 11,7 x 9	RK 5109	50	7,6 x 4,7	3,30 €	520	2,53 €
50 x 15,6 x 9	RK 51509	50	10,7 x 4,7	3,81 €	364	2,93 €
50 x 23,4 x 9	RK 5209	50	17,6 x 4,7	4,70 €	260	3,61 €
50 x 23,4 x 14	RK 5214	50	17,6 x 8,7	6,22 €	160	4,78 €
60 x 11,7 x 9	RK 6109	60	7,6 x 4,7	3,88 €	416	2,99 €
60 x 15,6 x 9	RK 61509	60	10,7 x 4,7	4,47 €	312	3,44 €
60 x 23,4 x 9	RK 6209	60	17,6 x 4,7	5,53 €	208	4,26 €
60 x 23,4 x 14	RK 6214	60	17,6 x 8,7	7,32 €	128	5,63 €



***) solo para pedidos realizados a través de la tienda web. El envío se realiza solo de lunes a viernes, siempre que el producto esté en stock. La disponibilidad y los tiempos de envío pueden consultarse en la tienda online.

ACCESORIOS CAJAS PARA ESTANTERÍAS Y FLUJO DE MATERIALES

1 | VENTANA DE VISUALIZACIÓN INSERTABLE RK

Transparente

Referencia	va bien para los	Precio por unidad	Unidades en el palet	Precio/Unidad en palet
ES 109	RK 3109, RK 4109, RK 5109, RK 6109	0,43 €	34560	0,33 €
ES 1509	RK 31509, RK 41509, RK 51509, RK 61509	0,33 €	19200	0,25 €
ES 209	RK 3209, RK 4209, RK 5209, RK 6209	0,48 €	14400	0,37 €
ES 214	RK 3214, RK 4214, RK 5214, RK 6214	0,61 €	7200	0,47 €

- Para proteger el contenido de deterioros y suciedad
- Con campo para etiquetas
- Material: plástico transparente

2 | SEPARADOR TRANSVERSAL RK

Transparente

Referencia	va bien para los	Precio por unidad	Unidades en el palet	Precio/Unidad en palet
QT 109	RK 3109, RK 4109, RK 5109, RK 6109	0,47 €	21600	0,36 €
QT 1509	RK 31509, RK 41509, RK 51509, RK 61509	0,56 €	15360	0,43 €
QT 209	RK 3209, RK 4209, RK 5209, RK 6209	0,61 €	8640	0,47 €
QT 214	RK 3214, RK 4214, RK 5214, RK 6214	0,82 €	6480	0,63 €

- Con campo para etiquetas
- Material: plástico transparente
- Ajustable por tramos de 50 mm
- Las ranuras de cola de milano proporcionan una sujeción firme

3 | SEPARADOR LARGO RK

RAL 5015

Referencia	va bien para los	Precio por unidad	Unidades en el palet	Precio/Unidad en palet
LT 309	RK 3109, RK 31509, RK 3209	3,56 €	1000	2,74 €
LT 314	RK 3214	4,54 €	1000	3,49 €
LT 409	RK 4109, RK 41509, RK 4209	4,69 €	1000	3,61 €
LT 414	RK 4214	6,02 €	1000	4,63 €
LT 509	RK 5109, RK 51509, RK 5209	5,84 €	1000	4,50 €
LT 514	RK 5214	7,52 €	1000	5,79 €
LT 609	RK 6109, RK 61509, RK 6209	6,98 €	1000	5,37 €
LT 614	RK 6214	9,00 €	1000	6,93 €

- Para su división en dirección longitudinal
- Mejor vision general
- Material: acero revestido gris plata

4 | ESTRIBO DE TRANSPORTE DE SEGURIDAD RK

Referencia	va bien para los	Precio por unidad	Unidades en el palet	Precio/Unidad en palet
SB 117	RK 3109, RK 4109, RK 5109, RK 6109	2,22 €	500	1,70 €
SB 156	RK 31509, RK 41509, RK 51509, RK 61509	2,23 €	500	1,71 €
SB 234	RK 3209, RK 4209, RK 5209, RK 6209, RK 3214, RK 4214, RK 5214, RK 6214	2,26 €	500	1,74 €

- Sostiene la caja al inclinarse
- Funcion de asa
- Acero galvanizado
- El estribo se baja de forma automática cuando se apila y se introduce en el regal

5 | TAPA RK

Transparente

Referencia	va bien para los	Precio por unidad	Unidades en el palet	Precio/Unidad en palet
SD 3117	RK 3109	2,31 €	500	1,78 €
SD 3156	RK 31509	2,60 €	500	2,00 €
SD 3234	RK 3209, RK 3214	3,09 €	500	2,38 €
SD 4117	RK 4109	2,60 €	500	2,00 €
SD 4156	RK 41509	2,95 €	500	2,27 €
SD 4234	RK 4209, RK 4214	3,68 €	500	2,83 €
SD 5117	RK 5109	2,86 €	500	2,20 €
SD 5156	RK 51509	3,30 €	500	2,54 €
SD 5234	RK 5209, RK 5214	4,16 €	500	3,20 €
SD 6117	RK 6109	3,13 €	500	2,41 €
SD 6156	RK 61509	3,68 €	500	2,83 €
SD 6234	RK 6209, RK 6214	4,85 €	500	3,73 €

- Para proteger el contenido de deterioros y suciedad
- Don orificio para extraerla fácilmente
- Material: plexiglás transparente

6 | ETIQUETAS PERFORADAS RK

RAL 9016

Referencia	va bien para los	Número de etiquetas por pack	1 - 9 por unidad	desde 10 por unidad
QT PE 109	QT 109	300	28,22 €	21,89 €
ES PE 109	ES 109	300	28,20 €	21,88 €
QT PE 1509	QT 1509	300	28,22 €	21,89 €
ES PE 1509	ES 1509	300	28,20 €	21,88 €
QT PE 209	QT 209	150	28,22 €	21,89 €
ES PE 209	ES 209	150	28,20 €	21,88 €
QT PE 214	QT 214	75	28,22 €	21,89 €
ES PE 214	ES 214	75	28,20 €	21,88 €

- Etiquetas insertables de cartón blanco
- 140 g/m² en hojas perforadas DIN A4 para imprimir directamente
- Aptas para impresión de chorro de tinta y láser

COMPARTIMENTOS RK

DISPONIBLES DESDE 1 UNIDAD
nada de compras mínimas.

ENTREGA GRATUITA A DOMICILIO
para pedidos superiores a € 250 netos

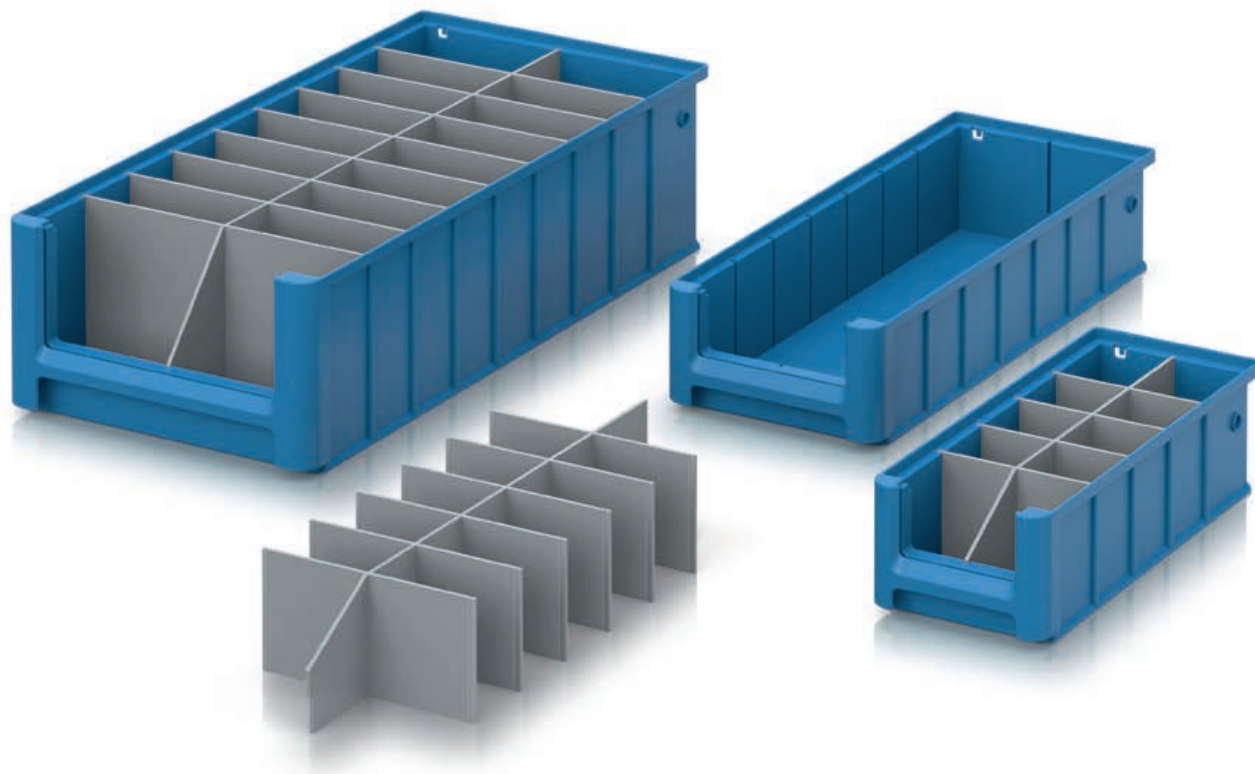

Subdivisiones más finas

Para poner aún más orden en sus piezas pequeñas, puede subdividir además en varios segmentos más pequeños las cajas para estanterías con compartimentos a medida. Los compartimentos se introducen en las ranuras de guía de las paredes de los contenedores para una sujeción segura.

- Subdivisión limpia de cajas para estanterías
- Fijación en las ranuras de guía para impedir el deslizamiento
- Biselado ergonómico del canto delantero
- Diferentes divisiones disponibles para cada caja para estantería

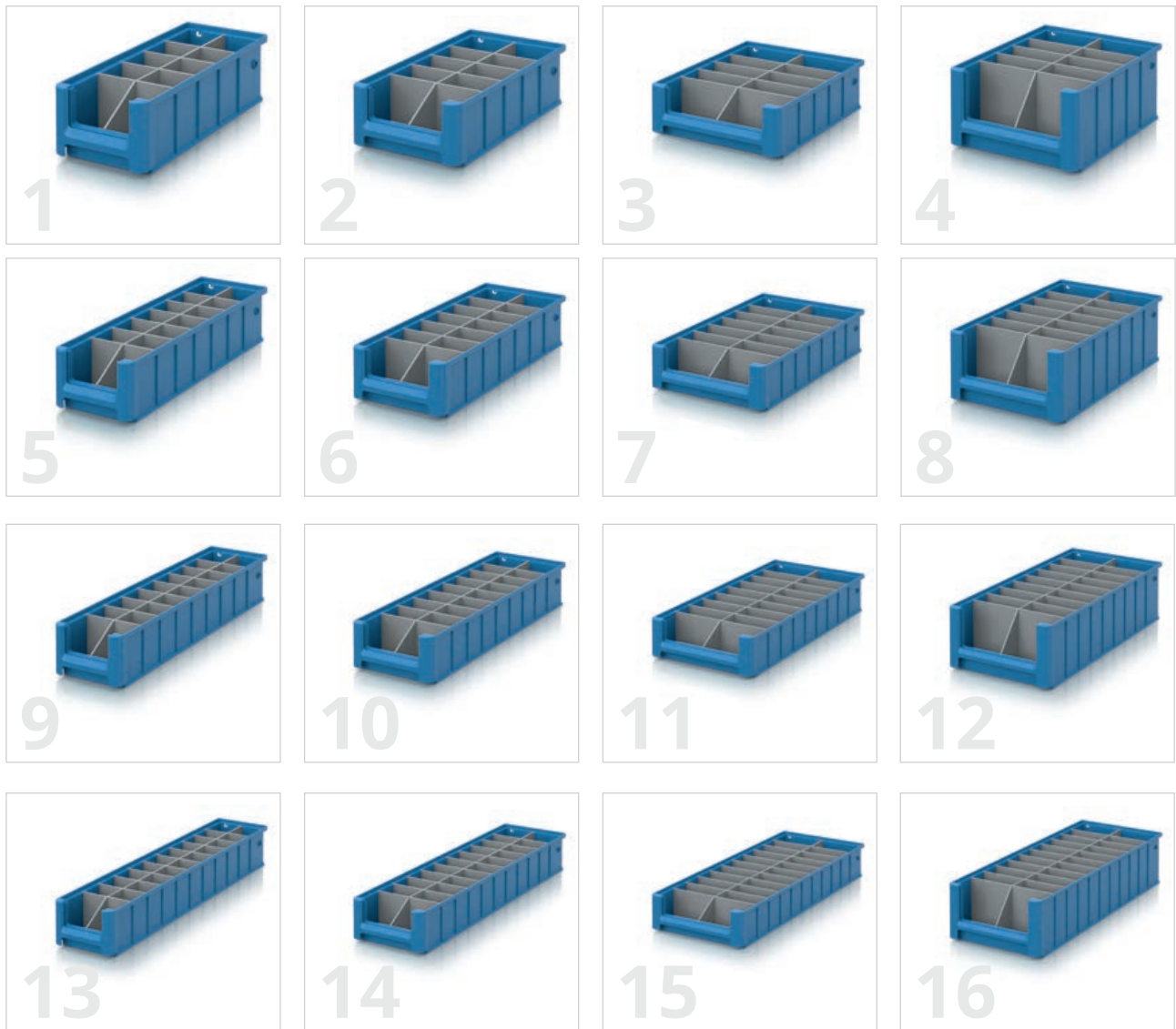

COMPARTIMENTOS RK

RAL 7001

	Referencia	va bien para los	Divisor longitudinal	Divisor transversal	Precio por unidad
1	RK GEF 3109	RK 3109	1	4	17,90 €
2	RK GEF 31509	RK 31509	1	4	18,22 €
3	RK GEF 3209	RK 3209	1	4	19,05 €
4	RK GEF 3214	RK 3214	1	4	20,40 €
5	RK GEF 4109	RK 4109	1	6	23,88 €
6	RK GEF 41509	RK 41509	1	6	24,35 €
7	RK GEF 4209	RK 4209	1	6	25,60 €
8	RK GEF 4214	RK 4214	1	6	28,20 €
9	RK GEF 5109	RK 5109	1	8	29,86 €
10	RK GEF 51509	RK 51509	1	8	30,49 €
11	RK GEF 5209	RK 5209	1	8	32,15 €
12	RK GEF 5214	RK 5214	1	8	35,58 €
13	RK GEF 6109	RK 6109	1	10	35,82 €
14	RK GEF 61509	RK 61509	1	10	36,60 €
15	RK GEF 6209	RK 6209	1	10	40,97 €
16	RK GEF 6214	RK 6214	1	10	47,05 €



CAJAS VISUALIZABLES EN FORMATO EUROPEO

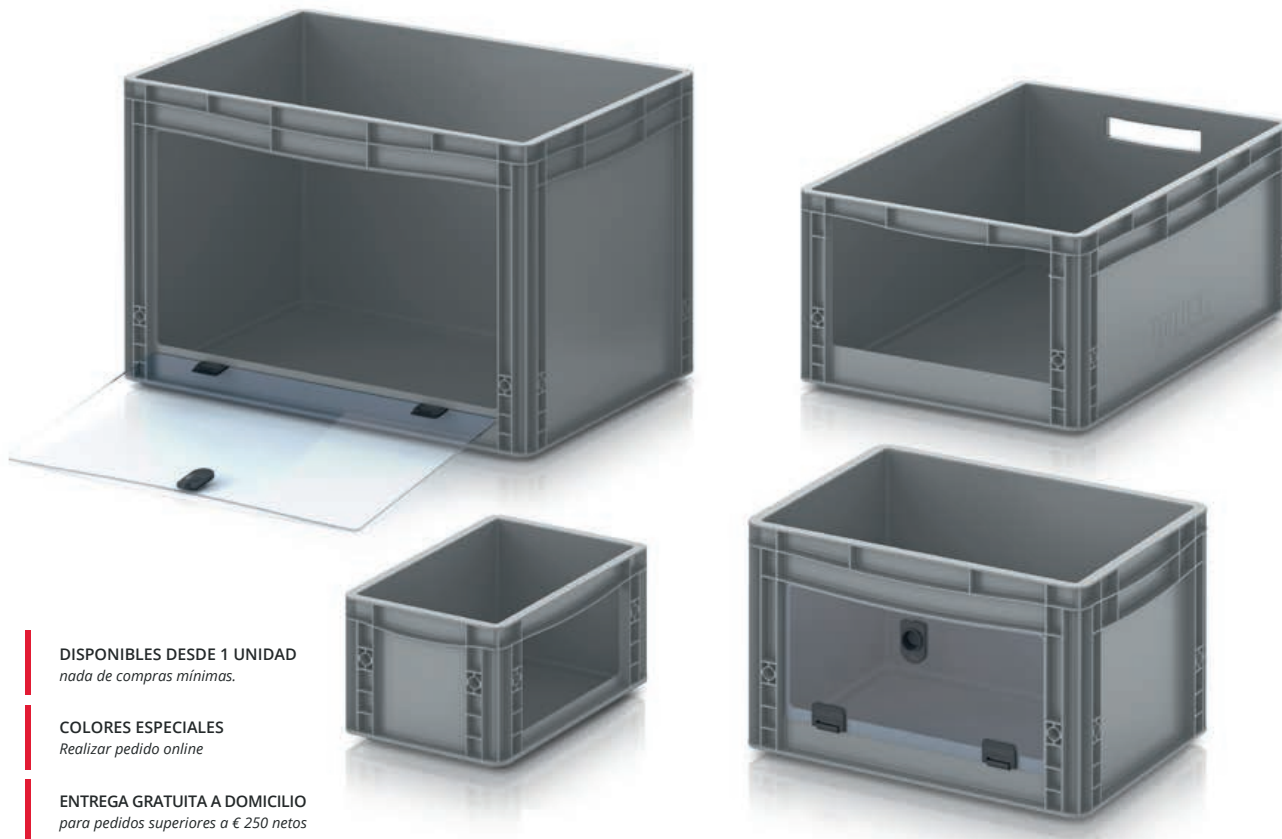

DISPONIBLES DESDE 1 UNIDAD
nada de compras mínimas.

COLORES ESPECIALES
Realizar pedido online

ENTREGA GRATUITA A DOMICILIO
para pedidos superiores a € 250 netos

LISTO PARA EL ENVÍO en **24** horas **

Piezas pequeñas bajo control

La caja visualizable en formato europeo de AUER Packaging se la puede llenar o vaciar individualmente o en pilas. Con esta caja tiene sus productos, herramientas y piezas pequeñas bajo control. El panel de cristal acrílico, que es opcional, protege el contenido de caídas, daños o polvo.

- Para herramientas y piezas pequeñas
- Fácil de llenar y vaciar
- Con panel de vidrio acrílico opcional
- También con abertura en los lados largos

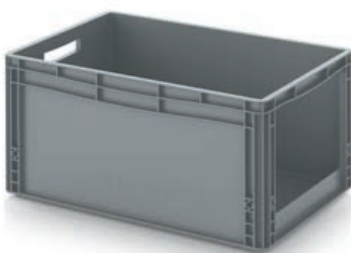

CAJAS VISUALIZABLES EN FORMATO EUROPEO SLK LADO FRONTAL ABIERTO

RAL 7001

Dimensiones ext. Lo x An x Alt (cm)	Referencia	Acceso An. x Al. (cm)	Precio por unidad	Unidades en el palet	Precio/Unidad en palet
30 x 20 x 17	SLK 32/17 HG	11,4 x 10,8	7,66 €	260	5,89 €
40 x 30 x 17	SK S 43/17	21,0 x 9,6	12,07 €	130	9,29 €
40 x 30 x 22	SLK 43/22	20,0 x 12,0	9,92 €	140	7,63 €
40 x 30 x 27	SLK 43/27	20,0 x 17,0	11,17 €	80	8,59 €
40 x 30 x 32	SLK 43/32	20,0 x 22,0	12,94 €	70	9,95 €
60 x 40 x 17	SK S 64/17	31,0 x 9,6	17,12 €	65	13,17 €
60 x 40 x 22	SLK 64/22	31,0 x 13,0	16,85 €	50	12,96 €
60 x 40 x 27	SLK 64/27	31,0 x 18,0	19,86 €	40	15,27 €
60 x 40 x 32	SLK 64/32	31,0 x 22,0	19,41 €	45	14,93 €
60 x 40 x 42	SLK 64/42	31,0 x 22,0	27,42 €	25	21,10 €
80 x 60 x 32	SK S 86/32	49,0 x 21,0	54,55 €	12	41,96 €
80 x 60 x 42	SK S 86/42	48,8 x 30,6	65,92 €	10	50,70 €
80 x 60 x 52	SK S 86/52	49,0 x 41,0	81,69 €	8	62,84 €



***) solo para pedidos realizados a través de la tienda web. El envío se realiza solo de lunes a viernes, siempre que el producto esté en stock. La disponibilidad y los tiempos de envío pueden consultarse en la tienda online.

CAJAS VISUALIZABLES EN FORMATO EUROPEO CON TAPA DE VIDRIO ACRÍLICO LADO FRONTAL ABIERTO

RAL 7001

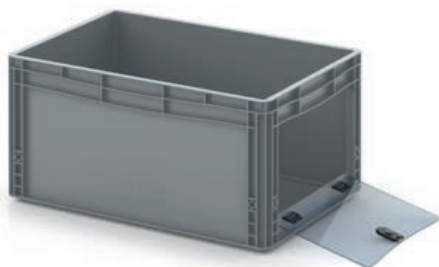

Dimensiones ext. Lo x An x Alt (cm)	Referencia	Acceso An. x Al. (cm)	Precio por unidad	Unidades por palet	Precio/Unidad en palet
30 x 20 x 17	EG SKS 32/17 HG	10,1 x 9,0	21,93 €	260	16,87 €
40 x 30 x 17	EG SKS 43/17 HG	20,0 x 9,1	26,22 €	130	20,17 €
40 x 30 x 22	EG SKS 43/22 HG	20,0 x 14,1	28,52 €	140	21,94 €
40 x 30 x 27	EG SKS 43/27 HG	20,0 x 13,4	30,59 €	80	23,53 €
40 x 30 x 32	EG SKS 43/32 HG	20,0 x 18,4	32,87 €	70	25,29 €
60 x 40 x 17	EG SKS 64/17 HG	29,8 x 9,1	33,09 €	65	25,45 €
60 x 40 x 22	EG SKS 64/22 HG	29,8 x 14,1	36,70 €	50	28,23 €
60 x 40 x 27	EG SKS 64/27 HG	29,8 x 13,3	40,11 €	40	30,86 €
60 x 40 x 32	EG SKS 64/32 HG	29,8 x 18,3	41,68 €	45	32,06 €
60 x 40 x 42	EG SKS 64/42 HG	29,8 x 28,3	51,68 €	25	39,75 €



CAJAS VISUALIZABLES EN FORMATO EUROPEO SK LADO LATERAL ABIERTO

RAL 7001



Dimensiones ext. Lo x An x Alt (cm)	Referencia	Acceso An. x Al. (cm)	Precio por unidad	Unidades en el palet	Precio/Unidad en palet
30 x 20 x 17	SK L 32/17 HG	21,2 x 9,6	9,38 €	260	7,22 €
40 x 30 x 17	SK L 43/17	31,0 x 9,6	12,74 €	130	9,80 €
40 x 30 x 22	SK L 43/22	31,0 x 14,6	13,85 €	140	10,66 €
40 x 30 x 27	SK L 43/27	31,0 x 19,7	15,92 €	80	12,25 €
40 x 30 x 32	SK L 43/32	31,0 x 24,6	17,50 €	70	13,46 €
60 x 40 x 17	SK L 64/17	51,0 x 9,6	17,99 €	65	13,84 €
60 x 40 x 22	SK L 64/22	51,0 x 14,5	20,54 €	50	15,80 €
60 x 40 x 27	SK L 64/27	51,0 x 19,5	23,95 €	40	18,42 €
60 x 40 x 32	SK L 64/32	51,0 x 24,5	24,54 €	45	18,88 €
60 x 40 x 42	SK L 64/42	51,0 x 31,3	32,93 €	25	25,33 €
80 x 60 x 32	SK L 86/32	69,0 x 20,6	56,69 €	12	43,61 €
80 x 60 x 42	SK L 86/42	69,0 x 30,6	68,52 €	10	52,71 €
80 x 60 x 52	SK L 86/52	69,0 x 40,6	84,91 €	8	65,31 €



CAJAS VISUALIZABLES EN FORMATO EUROPEO CON TAPA DE VIDRIO ACRÍLICO LADO LATERAL ABIERTO

RAL 7001



Dimensiones ext. Lo x An x Alt (cm)	Referencia	Acceso An. x Al. (cm)	Precio por unidad	Unidades por palet	Precio/Unidad en palet
30 x 20 x 17	EG SKL 32/17 HG	20,2 x 9,0	23,65 €	260	18,19 €
40 x 30 x 17	EG SKL 43/17 HG	29,8 x 9,1	27,84 €	130	21,42 €
40 x 30 x 22	EG SKL 43/22 HG	29,8 x 14,1	30,02 €	140	23,09 €
40 x 30 x 27	EG SKL 43/27 HG	29,8 x 13,4	32,09 €	80	24,68 €
40 x 30 x 32	EG SKL 43/32 HG	29,8 x 18,4	34,64 €	70	26,65 €
60 x 40 x 17	EG SKL 64/17 HG	49,8 x 9,1	36,54 €	65	28,11 €
60 x 40 x 22	EG SKL 64/22 HG	49,8 x 14,1	39,47 €	50	30,36 €
60 x 40 x 27	EG SKL 64/27 HG	49,8 x 13,3	42,88 €	40	32,99 €
60 x 40 x 32	EG SKL 64/32 HG	49,8 x 18,3	44,49 €	45	34,22 €
60 x 40 x 42	EG SKL 64/42 HG	49,8 x 28,3	55,21 €	25	42,47 €



CAJAS CON COMPARTIMIENTOS SISTEMA COMPLETO

DISPONIBLES DESDE 1 UNIDAD
nada de compras mínimas.

ENTREGA GRATUITA A DOMICILIO
para pedidos superiores a € 250 netos

LISTO PARA EL ENVÍO en **24** horas **

2 | SB-S2+.2

1 | SB-S1.2



Siempre alcanzables

Las cajas con compartimientos de AUER Packaging son prácticas, móviles y económicas. Gracias a su construcción robusta almacena un número de piezas, las cuales se encontrarán ordenadas y a la mano. El sistema completo consta de un carrito de transporte, cajas con compartimientos, dos fijadores de compartimientos y 6 compartimientos. Disponibles también en partes individuales.

- Levas de inmovilización evitan que los cajones se resbalen
- Capacidad de carga: 70 kg
- 12 aberturas para insertar cajones
- 2-12 cajones por caja

CAJAS CON COMPARTIMIENTOS SISTEMA COMPLETO

RAL 7001

Referencia	Equipamiento	Precio por unidad	Unidades en el palet	Precio/Unidad en palet
1 SB-S1.2	1 x Recipiente equipado con: 1 x SB.H, 1 x W24-t, 1 x W84-t, 1 x W172-t	141,16 €	25	108,59 €
2 SB-S2+.2	2 x Recipiente equipado con: 2 x SB.H, 2 x W24-t, 2 x W84-t, 2 x W172-t, 1 x RO 64 GU FE	302,76 €	15	232,89 €

» Encontrará el modelo en ESD en la página 206



***) solo para pedidos realizados a través de la tienda web. El envío se realiza solo de lunes a viernes, siempre que el producto esté en stock. La disponibilidad y los tiempos de envío pueden consultarse en la tienda online.

CAJAS CON COMPARTIMIENTOS COMPONENTES INDIVIDUALES



CAJAS CON COMPARTIMIENTOS

RAL 7001

	Dimensiones ext. Lo x An x Alt (cm)	Referencia	Descripción	Precio por unidad	Unidades en el palet	Precio/Unidad en palet
3	60,0 x 40,0 x 43,5	SB.42.2	Contenedor de cajones incl. tapa con bisagras con lateral abierto	33,33 €	25	25,64 €

SOPORTE DE COMPARTIMIENTOS

RAL 9017

	Dimensiones ext. Lo x An x Alt (cm)	Referencia	Descripción	Precio por unidad	Unidades en el palet	Precio/Unidad en palet
4	40,8 x 36,7 x 3,4	SB.H	Soporte para cajones , máx. 12 ranuras insertables	14,40 €	100	11,08 €

CARRETILLAS DE TRANSPORTE

RAL 3020

	Dimensiones ext. Lo x An x Alt (cm)	Referencia	Descripción	Precio por unidad	Unidades en el palet	Precio/Unidad en palet
5	62 x 42	RO 64.4 GU FE-3020	2 ruedas giratorias , 2 ruedas giratorias con fijador	43,90 €	80	33,77 €

CAJONES

Transparente

	Dimensiones ext. Lo x An x Alt (cm)	Referencia	Descripción	Precio por unidad	Unidades en el palet	Precio/Unidad en palet
6	52,0 x 35,7 x 2,4	W24-t	Cajón, hasta 12 cajones por caja	21,97 €	510	16,90 €
7	52,0 x 35,7 x 8,4	W84-t	Cajón, hasta 4 cajones por caja	34,67 €	288	26,67 €
8	52,0 x 35,7 x 17,2	W172-t	Cajón, hasta 2 cajones por caja	43,35 €	135	33,35 €

JUEGOS DE CAJAS BASCULANTES

DISPONIBLES DESDE 1 UNIDAD
nada de compras mínimas.

ENTREGA GRATUITA A DOMICILIO
para pedidos superiores a € 250 netos

LISTO PARA
EL ENVÍO en **24** horas **



Todo a la vista

Las cajas basculantes de AUER Packaging ofrecen una visualización completa del contenido debido a que las cajas son transparentes. Son muy flexibles durante el llenado o vaciado del contenido, ya que las cajas se las puede inclinar fácilmente hacia adelante o sacarlas completamente.

- Plástico transparente
- Resistente a rayaduras
- Apilable individualmente

***) solo para pedidos realizados a través de la tienda web. El envío se realiza solo de lunes a viernes, siempre que el producto esté en stock. La disponibilidad y los tiempos de envío pueden consultarse en la tienda online.

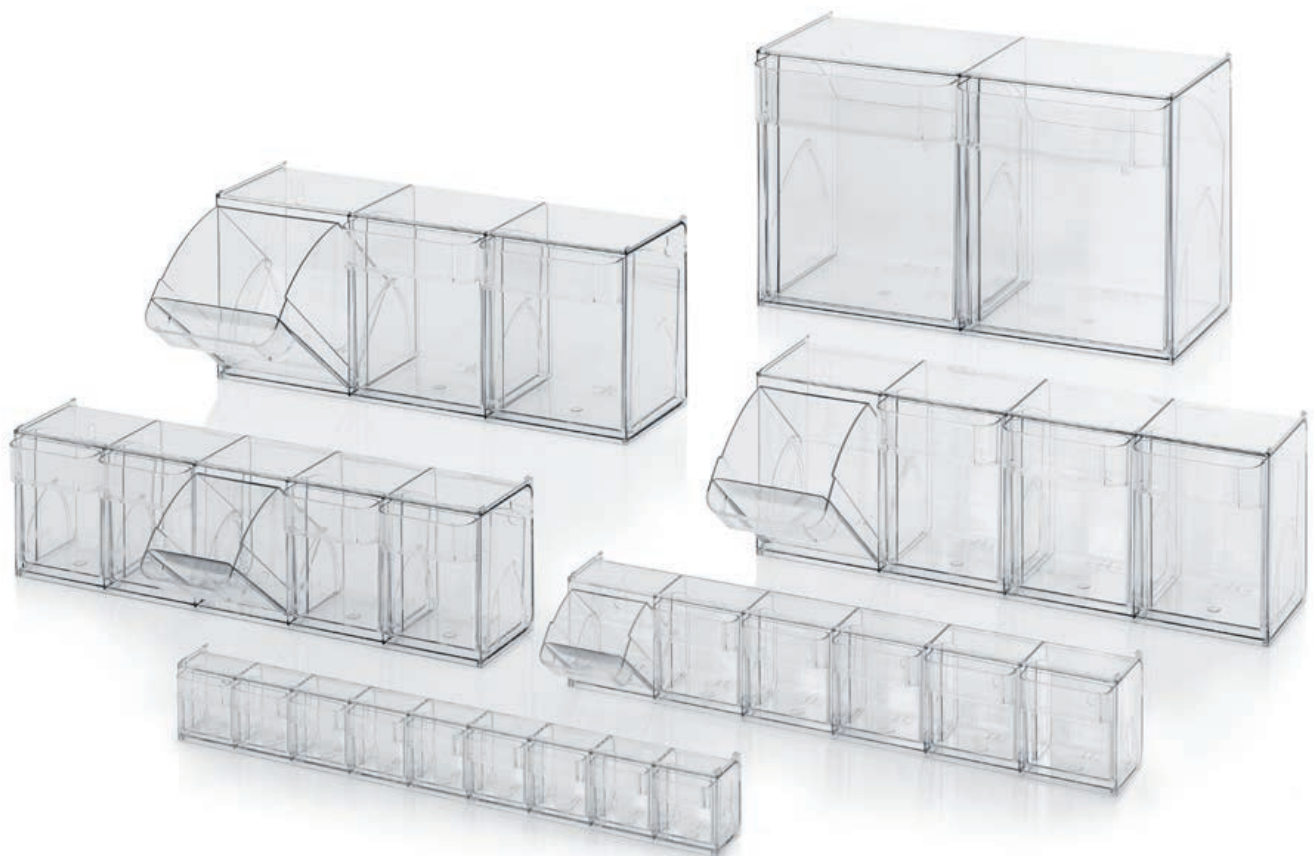

JUEGOS DE CAJAS BASCULANTES

Transparente

Dimensiones exteriores (cm)	Referencia	Compuesto de	Precio por unidad	Unidades en el palet	Precio/Unidad en palet
60 x 6,2 x 7,7	KKS 9 t	1 Módulo de cajas abatibles, 9 Receptáculos	13,93 €	644	10,72 €
60 x 9,1 x 11,3	KKS 6 t	1 Módulo de cajas abatibles, 6 Receptáculos	17,60 €	340	13,54 €
60 x 13,3 x 16,4	KKS 5 t	1 Módulo de cajas abatibles, 5 Receptáculos	28,76 €	154	22,12 €
60 x 16,8 x 20,7	KKS 4 t	1 Módulo de cajas abatibles, 4 Receptáculos	36,38 €	90	27,99 €
60 x 19,7 x 24,0	KKS 3 t	1 Módulo de cajas abatibles, 3 Receptáculos	40,72 €	80	31,32 €
60 x 29,9 x 35,3	KKS 2 t	1 Módulo de cajas abatibles, 2 Receptáculos	76,00 €	35	58,46 €



ETIQUETAS PERFORADAS PARA CAJAS BASCULANTES

RAL 9016

va bien para los	Referencia	Número de etiquetas por pack	1 - 9 por unidad	desde 10 por unidad
EBKK 9	PE 9	1200	28,22 €	21,89 €
EBKK 6	PE 6	500	28,22 €	21,89 €
EBKK 5	PE 5	350	28,22 €	21,89 €
EBKK 4	PE 4	300	28,22 €	21,89 €
EBKK 3	PE 3	150	28,22 €	21,89 €
EBKK 2	PE 2	50	28,22 €	21,89 €



CUBOS Y BOTES

Bajo llave, mejor



CUBOS REDONDOS



DISPONIBLES DESDE 1 UNIDAD
nada de compras mínimas.

COLORES ESPECIALES
Realizar pedido online

ENTREGA GRATUITA A DOMICILIO
para pedidos superiores a € 250 netos

LISTO PARA
EL ENVÍO en **24 horas**

Lo bueno bien guardado

Nuestros cubos de plástico se prestan para almacenar y guardar materiales sólidos y líquidos. El cubo, fabricado con material plástico apto para el contacto con alimentos, se cierra herméticamente con la tapa y ofrece de esta manera un almacenamiento idóneo para los alimentos.

- Volumen de carga ISO
- Apto para alimentos
- Configuración individual gracias a las versátiles posibilidades de impresión

CUBOS REDONDOS

RAL 9016

ISO-Capacidad	Asidero	Referencia	Diámetro x Alto (cm)	Precio por unidad	Unidades en el palet	Precio/Unidad en palet
0,55 litros	Asa de plástico	ER 0,55-118+DK	11,8 x 7,5	0,46 €	5440	0,35 €
0,88 litros	Asa de plástico	ER 0,88-118+DK	11,8 x 11,9	0,50 €	4480	0,38 €
0,95 litros	Asa de plástico	ER 0,95-132+DK	13,2 x 10,0	0,53 €	4200	0,40 €
1,18 litros	Asa de plástico	ER 1,18-132+DK	13,2 x 12,4	0,55 €	3920	0,42 €
2,60 litros	Asa de plástico	ER 2,6-200+DK	20,0 x 11,6	1,06 €	1540	0,81 €
3,20 litros	Asa de plástico	ER 3,2-200+DK	20,0 x 14,1	1,13 €	1400	0,87 €
3,80 litros	Asa de plástico	ER 3,8-200+DK	20,0 x 16,8	1,27 €	1260	0,98 €
4,40 litros	Asa de plástico	ER 4,4-226+DK	22,6 x 15,0	1,46 €	900	1,13 €
5,60 litros	Asa de plástico	ER 5,6-226+DK	22,6 x 19,0	1,76 €	700	1,35 €
7,40 litros	Asa de plástico	ER 7,4-267+DK	26,7 x 18,0	1,88 €	840	1,45 €
8,60 litros	Asa de plástico	ER 8,6-267+DK	26,7 x 20,9	2,13 €	770	1,64 €
10,80 litros	Asa de plástico	ER 10,8-267+DK	26,7 x 26,3	2,46 €	728	1,89 €
12,80 litros	Asa de plástico	ER 12,8-293+DK	29,3 x 26,0	2,98 €	624	2,29 €
15,90 litros	Asa de plástico	ER 15,9-293+DK	29,3 x 32,6	3,53 €	528	2,72 €
18,00 litros	Asa de plástico	ER 18-326+DK	32,6 x 29,1	3,84 €	414	2,96 €
20,00 litros	Asa de plástico	ER 20-326+DK	32,6 x 32,4	4,25 €	387	3,27 €
22,00 litros	sin asidero	ER 22-375+D	37,5 x 27,0	4,67 €	336	3,59 €
27,00 litros	sin asidero	ER 27-375+D	37,5 x 33,1	5,39 €	304	4,15 €
30,00 litros	sin asidero	ER 30-375+D	37,5 x 37,0	6,04 €	288	4,65 €
32,00 litros	sin asidero	ER 32-375+D	37,5 x 39,6	6,53 €	280	5,03 €

» Encontrará cubos sin tapa en nuestra TIENDA EN LÍNEA



***) solo para pedidos realizados a través de la tienda web. El envío se realiza solo de lunes a viernes, siempre que el producto esté en stock. La disponibilidad y los tiempos de envío pueden consultarse en la tienda online.

CUBOS OVALADOS



LISTO PARA
EL ENVÍO en **24** horas



DISPONIBLES DESDE 1 UNIDAD
nada de compras mínimas.

COLORES ESPECIALES
Realizar pedido online

ENTREGA GRATUITA A DOMICILIO
para pedidos superiores a € 250 netos

Lo bueno bien guardado

Nuestros cubos de plástico se prestan para almacenar y guardar materiales sólidos y líquidos. El cubo, fabricado con material plástico apto para el contacto con alimentos, se cierra herméticamente con la tapa y ofrece de esta manera un almacenamiento idóneo para los alimentos.

- 18,8 litros de volumen
- Apto para alimentos
- Configuración individual gracias a las versátiles posibilidades de impresión

CUBOS OVALADOS

RAL 9016

ISO-Capacidad	Asidero	Referencia	Dimensiones ext. Lo x An x Alt (cm)	Precio por unidad	Unidades en el palet	Precio/Unidad en palet
18,8 litros	Asa de plástico	EO 18,8+DK	39,1 x 30,1 x 28	4,89 €	324	3,76 €



***) solo para pedidos realizados a través de la tienda web. El envío se realiza solo de lunes a viernes, siempre que el producto esté en stock. La disponibilidad y los tiempos de envío pueden consultarse en la tienda online.

CUBOS RECTANGULARES

DISPONIBLES DESDE 1 UNIDAD
nada de compras mínimas.

COLORES ESPECIALES
Realizar pedido online

ENTREGA GRATUITA A DOMICILIO
para pedidos superiores a € 250 netos



LISTO PARA EL ENVÍO en **24** horas **

Lo bueno bien guardado

Nuestros cubos de plástico se prestan para almacenar y guardar materiales sólidos y líquidos. El cubo, fabricado con material plástico apto para el contacto con alimentos, se cierra herméticamente con la tapa y ofrece de esta manera un almacenamiento idóneo para los alimentos.

- Volumen de carga ISO
- Apto para alimentos
- Configuración individual gracias a las versátiles posibilidades de impresión

CUBOS RECTANGULARES

RAL 9016

ISO-Capacidad	Asidero	Referencia	Dimensiones ext. Lo x An x Alt (cm)	Precio por unidad	Unidades en el palet	Precio/Unidad en palet
2,6 litros	Asa de plástico	EE 2,6-235.150+DK	23,5 x 15,0 x 11,4	1,21 €	1400	0,93 €
3,2 litros	Asa de plástico	EE 3,2-250.169+DK	25,0 x 16,9 x 11,4	1,36 €	1200	1,05 €
4,4 litros	Asa de plástico	EE 4,4-286.198+DK	28,5 x 19,7 x 11,9	1,77 €	900	1,36 €
5,6 litros	Asa de plástico	EE 5,6-286.198+DK	28,5 x 19,7 x 14,8	2,05 €	800	1,58 €
10,3 litros	Asa de plástico	EE 10,3-286.198+DK	28,6 x 19,8 x 27,3	2,73 €	816	2,10 €
12,8 litros	Asa de plástico	EE 12,8-372.240+DK	37,1 x 23,9 x 20,8	3,65 €	528	2,81 €
16,6 litros	Asa de plástico	EE 16,6-372.240+DK	37,2 x 24,0 x 27,0	4,30 €	480	3,30 €
17,0 litros	Asa de plástico	EE 17-395.295+DK	39,4 x 29,4 x 21,1	4,94 €	360	3,80 €
20,0 litros	Asa de plástico	EE 20-395.295+DK	39,4 x 29,4 x 24,7	5,57 €	324	4,29 €
22,0 litros	Asa de plástico	EE 22-395.295+DK	39,5 x 29,5 x 27,2	6,12 €	306	4,71 €



***) solo para pedidos realizados a través de la tienda web. El envío se realiza solo de lunes a viernes, siempre que el producto esté en stock. La disponibilidad y los tiempos de envío pueden consultarse en la tienda online.



Efectos especiales

El etiquetado en el molde (IML, por sus siglas en inglés) es un método de impresión que hará relucir sus cubos con un diseño brillante y personalizado. No hay límites en su uso: las fotografías y el diseño gráfico se pueden reproducir en alta resolución, con excelente calidad de impresión, así como complementarse con sorprendentes efectos. Podrá elegir entre las más variadas opciones complementarias: desde impresiones con fragancias que liberan con el contacto el aroma elegido hasta colores termocrómicos que cambian en función de la temperatura, pasando por superficies con efecto aterciopelado. Nuestros empleados estarán encantados en asesorarle en relación con sus deseos de impresión.

- Impresiones con fragancias
- Efectos hápticos
- Efectos de luz negra
- Colores termocrómicos
- Barnices UV parciales
- Efectos metálicos
- Impresiones desmontables
- Marcas de agua digitales

BOTES CON ROSCA

DISPONIBLES DESDE 1 UNIDAD
nada de compras mínimas.

ENTREGA GRATUITA A DOMICILIO
para pedidos superiores a € 250 netos



LISTO PARA
EL ENVÍO en **24 horas**

Protegido en un abrir y cerrar de ojos

El bote con rosca de AUER Packaging convence gracias a su diseño con relieves, que hacen que el manejo sea especialmente cómodo y ergonómico. El asa confort facilita la apertura y el cierre del bote y, al mismo tiempo, sirve como asa de transporte. Una tapa interior separada o una junta integrada en una tapa bicomponente hacen que el contenido del bote con rosca quede protegido de forma fiable de las influencias del exterior.

- Apto para alimentos
- Estanco al vapor de agua
- Apilable

COLORES ESTÁNDAR

F1 Tapa RAL 110 80 70
Verde lima

F2 Tapa RAL 1003
amarillo señal

F3 Tapa RAL 3020
rojo semáforo

F4 Tapa RAL 5005
azul señal

F5 Tapa RAL 7016
gris antracita

F6 Tapa RAL 9016
blanco tráfico

***) solo para pedidos realizados a través de la tienda web. El envío se realiza solo de lunes a viernes, siempre que el producto esté en stock. La disponibilidad y los tiempos de envío pueden consultarse en la tienda online.



BOTES CON ROSCA BASIC SIN TAPA INTERIOR

ISO-Capacidad	Referencia	Diámetro x Alto (cm)	Precio por unidad	Unidades en el palet	Precio/Unidad en palet
0,30 litros	SC A 0.3-99 F3	11,1 x 5,5	1,82 €	2250	1,40 €
0,50 litros	SC A 0.5-99 F3	11,1 x 8,2	2,05 €	1350	1,57 €
0,65 litros	SC A 0.65-99 F3	11,1 x 10,3	2,08 €	1350	1,60 €
1,00 litros	SC A 1.0-99 F3	11,1 x 15,2	2,45 €	720	1,89 €
1,30 litros	SC A 1.3-99 F3	11,1 x 19,4	2,89 €	450	2,22 €
1,50 litros	SC A 1.5-119 F3	13,2 x 16,0	2,99 €	640	2,30 €
2,00 litros	SC A 2.0-119 F3	13,2 x 20,9	3,71 €	320	2,86 €
2,50 litros	SC A 2.5-119 F3	13,2 x 25,8	3,90 €	320	3,00 €



BOTES CON ROSCA BASIC CON TAPA INTERIOR

ISO-Capacidad	Referencia	Diámetro x Alto (cm)	Precio por unidad	Unidades en el palet	Precio/Unidad en palet
0,30 litros	SC I 0.3-99 F3	11,1 x 5,5	2,03 €	2250	1,56 €
0,50 litros	SC I 0.5-99 F3	11,1 x 8,2	2,26 €	1350	1,74 €
0,65 litros	SC I 0.65-99 F3	11,1 x 10,3	2,29 €	1350	1,76 €
1,00 litros	SC I 1.0-99 F3	11,1 x 15,2	2,66 €	720	2,05 €
1,30 litros	SC I 1.3-99 F3	11,1 x 19,4	3,11 €	450	2,39 €
1,50 litros	SC I 1.5-119 F3	13,2 x 16,0	3,25 €	640	2,50 €
2,00 litros	SC I 2.0-119 F3	13,2 x 20,9	3,97 €	320	3,05 €
2,50 litros	SC I 2.5-119 F3	13,2 x 25,8	4,16 €	320	3,20 €

» Elija su color favorito cambiando la abreviatura del color (F3) en el número del artículo.



BOTES CON ROSCA CON ASA CONFORT SIN TAPA INTERIOR

ISO-Capacidad	Referencia	Diámetro x Alto (cm)	Precio por unidad	Unidades en el palet	Precio/Unidad en palet
0,30 litros	SC AG 0.3-99 F3	11,1 x 7,7	2,45 €	1800	1,88 €
0,50 litros	SC AG 0.5-99 F3	11,1 x 10,5	2,56 €	1350	1,97 €
0,65 litros	SC AG 0.65-99 F3	11,1 x 12,6	2,70 €	900	2,07 €
1,00 litros	SC AG 1.0-99 F3	11,1 x 17,4	2,81 €	900	2,16 €
1,30 litros	SC AG 1.3-99 F3	11,1 x 21,7	3,35 €	450	2,57 €
1,50 litros	SC AG 1.5-119 F3	13,1 x 18,3	4,20 €	320	3,23 €
2,00 litros	SC AG 2.0-119 F3	13,1 x 23,2	4,31 €	320	3,31 €
2,50 litros	SC AG 2.5-119 F3	13,1 x 28,1	4,50 €	320	3,46 €



BOTES CON ROSCA CON ASA CONFORT CON TAPA INTERIOR

ISO-Capacidad	Referencia	Diámetro x Alto (cm)	Precio por unidad	Unidades en el palet	Precio/Unidad en palet
0,30 litros	SC IG 0.3-99 F3	11,1 x 7,7	2,68 €	1800	2,06 €
0,50 litros	SC IG 0.5-99 F3	11,1 x 10,5	2,77 €	1350	2,13 €
0,65 litros	SC IG 0.65-99 F3	11,1 x 12,6	2,91 €	900	2,24 €
1,00 litros	SC IG 1.0-99 F3	11,1 x 17,4	3,03 €	900	2,33 €
1,30 litros	SC IG 1.3-99 F3	11,1 x 21,7	3,56 €	450	2,74 €
1,50 litros	SC IG 1.5-119 F3	13,1 x 18,3	4,45 €	320	3,42 €
2,00 litros	SC IG 2.0-119 F3	13,1 x 23,2	4,56 €	320	3,51 €
2,50 litros	SC IG 2.5-119 F3	13,1 x 28,1	4,76 €	320	3,66 €

» Elija su color favorito cambiando la abreviatura del color (F3) en el número del artículo.



PALETS DE PLÁSTICO

La alternativa inteligente



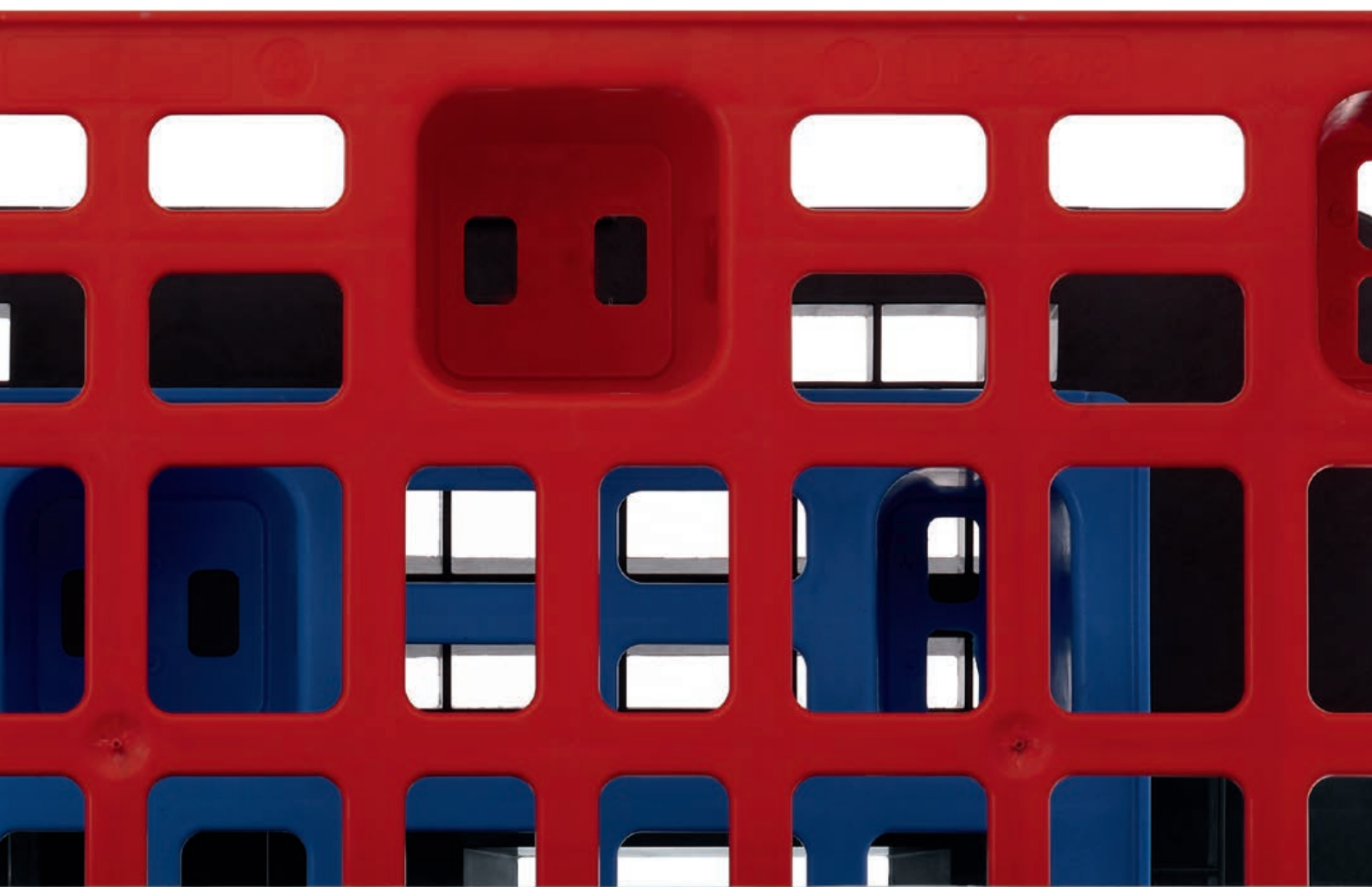

PALETS LIGEROS CON BORDE DE SEGURIDAD CON PATAS

DISPONIBLES DESDE 1 UNIDAD
nada de compras mínimas.

COLORES ESPECIALES
Realizar pedido online

ENTREGA GRATUITA A DOMICILIO
para pedidos superiores a € 250 netos

LISTO PARA EL ENVÍO en **24** horas **

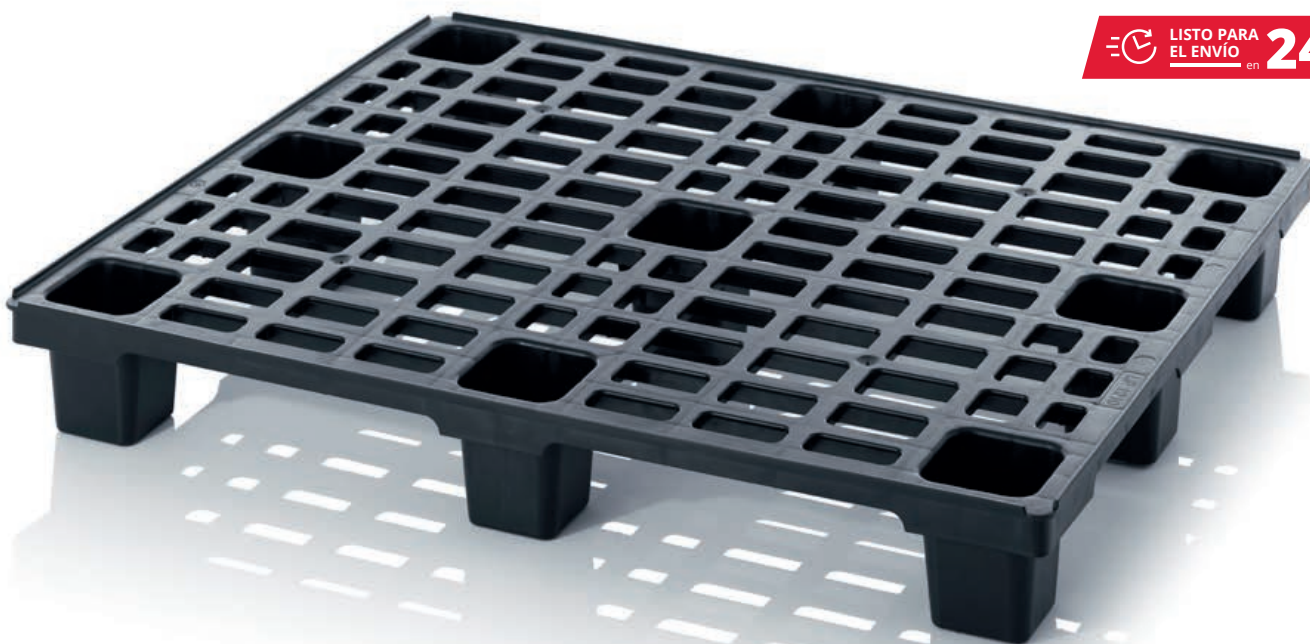

Peso ligero con estabilidad

Los palets ligeros de AUER Packaging se caracterizan especialmente por su peso ligero. A pesar de eso poseen una alta capacidad de carga, que los hacen idóneos para envíos internacionales. Se los puede apilar uno dentro de otro para ahorrar espacio, solamente los palets con patas. Los patines ofrecen una óptima estabilidad especialmente con cargas pesadas.

- Apilables para ahorrar espacio
- Ligeros en su peso
- Alta capacidad de carga
- Idóneos para la exportación

PALETS LIGEROS CON BORDE DE SEGURIDAD CON PATAS

RAL 9017

Dimensiones ext. Lo x An (cm)	Referencia	Ejecución	Precio por unidad	Unidades/Lugar de ubicación	Precio/ud. en lug. Montaje
60 x 40	LP 64	con 4 patas	7,13 €	200	5,49 €
80 x 60	LP 86	con 6 patas	11,94 €	100	9,19 €
120 x 80	LP 1208	con 9 patas	21,56 €	50	16,59 €
120 x 100	LP 1210	con 9 patas	26,19 €	50	20,15 €

- » Encontrará la variante sin borde de seguridad en nuestra tienda online
- » Encontrará el modelo en ESD en la página 224



***) solo para pedidos realizados a través de la tienda web. El envío se realiza solo de lunes a viernes, siempre que el producto esté en stock. La disponibilidad y los tiempos de envío pueden consultarse en la tienda online.

PALETS LIGEROS CON BORDE DE SEGURIDAD CON PATINES

DISPONIBLES DESDE 1 UNIDAD
nada de compras mínimas.

COLORES ESPECIALES
Realizar pedido online

ENTREGA GRATUITA A DOMICILIO
para pedidos superiores a € 250 netos



LISTO PARA EL ENVÍO en **24 horas**

el nivel de seguridad

Los patines dan mayor estabilidad a los palets ligeros y rigidez a la torsión. Los palets ligeros se los puede utilizar con el toro para cargas pesadas.

- Estabilidad óptima
- Peso mínimo
- Elevada capacidad de carga
- Apropiado para la exportación a nivel mundial

PALETS LIGEROS CON BORDE DE SEGURIDAD CON PATINES

RAL 9017

Dimensiones ext. Lo x An (cm)	Referencia	Ejecución	Precio por unidad	Unidades/Lugar de ubicación	Precio/ud. en lug. Montaje
120 x 80	LP 1208K	con 3 patines	40,19 €	15	30,92 €
120 x 100	LP 1210K	con 3 patines	45,42 €	15	34,94 €

- » Encontrará la variante sin borde de seguridad en nuestra tienda online
- » Encontrará el modelo en ESD en la página 224



***) solo para pedidos realizados a través de la tienda web. El envío se realiza solo de lunes a viernes, siempre que el producto esté en stock. La disponibilidad y los tiempos de envío pueden consultarse en la tienda online.

Los precios de palets solo se aplican a palets completos. Los precios no incluyen IVA.

MEDIOS PALETS CON BORDE DE SEGURIDAD

DISPONIBLES DESDE 1 UNIDAD
nada de compras mínimas.

ENTREGA GRATUITA A DOMICILIO
para pedidos superiores a € 250 netos

LISTO PARA EL ENVÍO en **24** horas **



Resistentes a los usos múltiples

Los medios palets de AUER Packaging de plástico de alta calidad son resistentes a rayaduras y multifuncionales. Su resistencia es intermedia comparada con la resistencia de los palets ligeros e higiénicos. De igual forma son aptos para envíos internacionales. Por los refuerzos de acero son óptimos para el uso en estanterías.

- Formato ISO y Europeo
- Con o sin rebordes interiores
- Opcional con refuerzo de tubos de acero
- Idóneos para la exportación

MEDIOS PALETS CON BORDE DE SEGURIDAD

RAL 9017

Dimensiones ext. Lo x An (cm)	Referencia	Ejecución	Precio por unidad	Unidades/Lugar de ubicación	Precio/ud. en lug. Montaje
120 x 80	MP 1208	con 3 patines	73,22 €	14	56,32 €
120 x 80	MPHD 1208	con 3 patines y refuerzo de tubos de acero	86,08 €	14	66,21 €
120 x 100	MP 1210	con 3 patines	60,13 €	14	46,26 €
120 x 100	MPHD 1210	con 3 patines y refuerzo de tubos de acero	75,63 €	14	58,18 €
120 x 100	MP 12105	mit 5 patines	62,74 €	14	48,26 €
120 x 100	MPHD 12105	con 2 patines transversales y 3 longitudinales, y refuerzo de tubos de acero	78,24 €	14	60,18 €

- » Encontrará la variante sin borde de seguridad en nuestra tienda online
- » Modelo ESD disponible en nuestra tienda online



***) solo para pedidos realizados a través de la tienda web. El envío se realiza solo de lunes a viernes, siempre que el producto esté en stock. La disponibilidad y los tiempos de envío pueden consultarse en la tienda online.

PALETS HIGIÉNICOS CON BORDE DE SEGURIDAD

DISPONIBLES DESDE 1 UNIDAD
nada de compras mínimas.

COLORES ESPECIALES
Realizar pedido online

ENTREGA GRATUITA A DOMICILIO
para pedidos superiores a € 250 netos

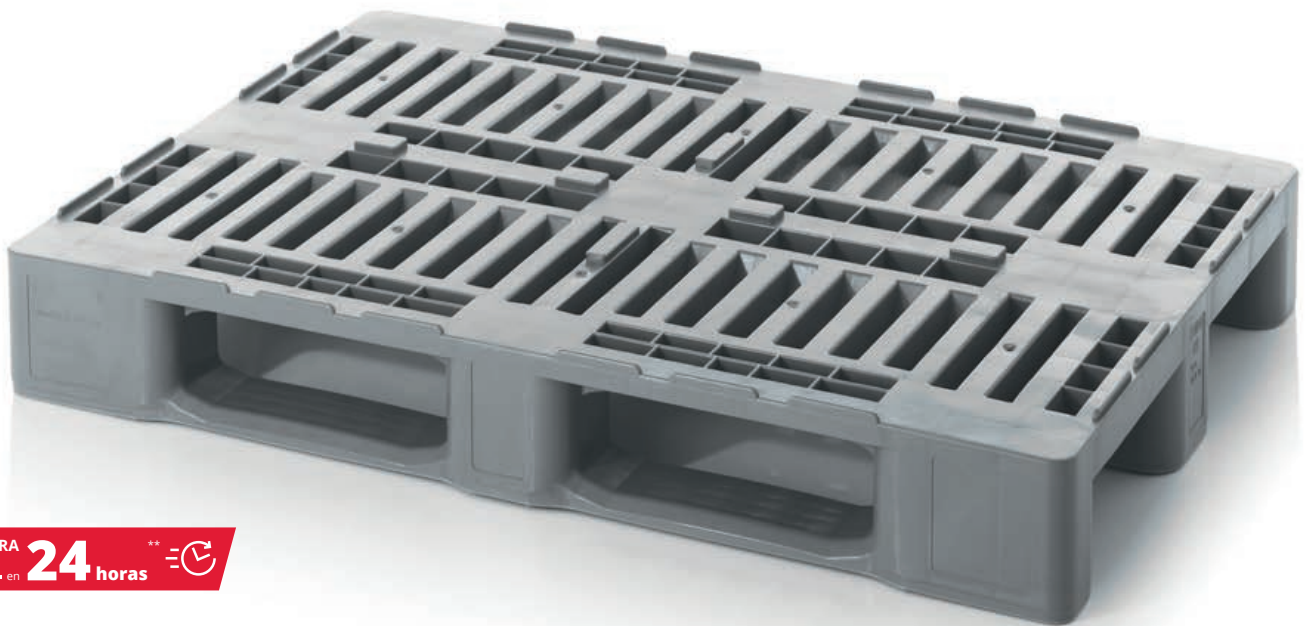

LISTO PARA
EL ENVÍO en **24** horas

Impecable máximo rendimiento

La categoría de palets higiénicos de AUER Packaging es también conocido como palets H1 y H3 y fueron diseñados especialmente para el almacenamiento y transporte de alimentos. Se los puede apilar fácilmente gracias a sus dimensiones externas estandarizadas, haciendolos aptos para la exportación en todo el mundo.

- Apto para el contacto con alimentos
- Idóneos para la exportación
- Resistente al frío y el calor
- De fácil limpieza

PALETS HIGIÉNICOS CON BORDE DE SEGURIDAD

RAL 7001

Dimensiones ext. Lo x An (cm)	Referencia	Ejecución	Precio por unidad	Unidades/Lugar de ubicación	Precio/ud. en lug. Montaje
120 x 80	H1	3 patines soldados	112,11 €	14	86,24 €
120 x 80	H1-RG	3 patines sin soldar	100,68 €	14	77,45 €
120 x 100	H3	3 patines sin soldar	82,16 €	14	63,20 €
120 x 100	H3+5	5 patines sin soldar	86,94 €	14	66,87 €

» Encontrará la variante sin borde de seguridad en nuestra tienda online



***) solo para pedidos realizados a través de la tienda web. El envío se realiza solo de lunes a viernes, siempre que el producto esté en stock. La disponibilidad y los tiempos de envío pueden consultarse en la tienda online.

Los precios de palets solo se aplican a palets completos. Los precios no incluyen IVA.

PALETS PARA SALA BLANCA

DISPONIBLES DESDE 1 UNIDAD
nada de compras mínimas.

COLORES ESPECIALES
Realizar pedido online

ENTREGA GRATUITA A DOMICILIO
para pedidos superiores a € 250 netos

LISTO PARA EL ENVÍO en **24** horas **

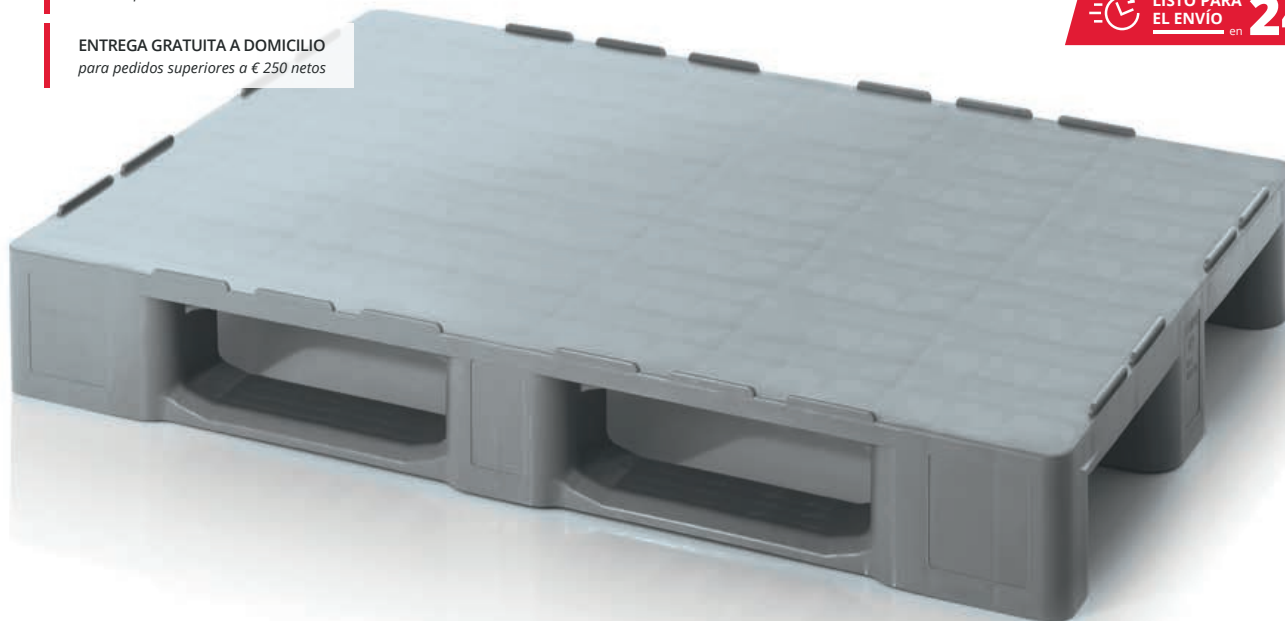

Ahora liso!

El palet para sala blanca de AUER Packaging se puede limpiar fácil y minuciosamente gracias a su superficie de apoyo cerrada y lisa, por lo que resulta idóneo para el almacenaje y transporte de productos higiénicos. Está disponible con o sin borde de seguridad.

- Superficie totalmente lisa (No se pueden eliminar las zonas de marcado por fábrica)
- Fácil limpieza de la superficie
- Apto para estanterías altas
- Refuerzo de tubos de acero opcional

PALETS PARA SALA BLANCA CON BORDE DE SEGURIDAD

RAL 7001

Dimensiones ext. Lo x An (cm)	Referencia	Ejecución	Precio por unidad	Unidades/Lugar de ubicación	Precio/ud. en lug. Montaje
120 x 80	H 1208	con 3 patines	90,10 €	15	69,30 €
120 x 80	HD 1208	con 3 patines y refuerzo de tubos de acero	105,47 €	15	81,13 €
120 x 100	H 1210	con 3 patines	103,49 €	15	79,61 €
120 x 100	HD 1210	con 3 patines y refuerzo de tubos de acero	118,84 €	15	91,41 €
120 x 100	H 12105	con 2 patines transversales y 3 longitudinales	109,44 €	15	84,19 €
120 x 100	HD 12105	con 2 patines transversales y 3 longitudinales, y refuerzo de tubos de acero	124,78 €	15	95,99 €



PALETS PARA SALA BLANCA SIN BORDE DE SEGURIDAD

RAL 7001

Dimensiones ext. Lo x An (cm)	Referencia	Ejecución	Precio por unidad	Unidades/Lugar de ubicación	Precio/ud. en lug. Montaje
120 x 80	H 1208 OS	con 3 patines	90,10 €	15	69,30 €
120 x 80	HD 1208 OS	con 3 patines y refuerzo de tubos de acero	105,47 €	15	81,13 €
120 x 100	H 1210 OS	con 3 patines	103,49 €	15	79,61 €
120 x 100	HD 1210 OS	con 3 patines y refuerzo de tubos de acero	118,84 €	15	91,41 €
120 x 100	H 12105 OS	con 2 patines transversales y 3 longitudinales	109,44 €	15	84,19 €
120 x 100	HD 12105 OS	con 2 patines transversales y 3 longitudinales, y refuerzo de tubos de acero	124,78 €	15	95,99 €

» Encontrará el modelo en ESD en la página 225



***) solo para pedidos realizados a través de la tienda web. El envío se realiza solo de lunes a viernes, siempre que el producto esté en stock. La disponibilidad y los tiempos de envío pueden consultarse en la tienda online.

PALETS PARA SALA BLANCA DE MATERIAL REGENERADO

DISPONIBLES DESDE 1 UNIDAD
nada de compras mínimas.

ENTREGA GRATUITA A DOMICILIO
para pedidos superiores a € 250 netos



LISTO PARA EL ENVÍO en **24 horas**

Ahora liso!

El palet para sala blanca de material regenerado de AUER Packaging se fabrica con plástico reciclado, siendo así más económico que la variante de material nuevo. No notará ninguna diferencia en cuanto a carga máxima y limpieza en esta variante. Tenga en cuenta que los palets para sala blanca de material regenerado no son aptos para alimentos.

- De material regenerado
- Superficie totalmente lisa (No se pueden eliminar las zonas de marcado por fábrica)
- Fácil limpieza
- Apto para estanterías altas

PALETS PARA SALA BLANCA DE MATERIAL REGENERADO CON BORDE DE SEGURIDAD

RAL 9017

Dimensiones ext. Lo x An (cm)	Referencia	Ejecución	Precio por unidad	Unidades/Lugar de ubicación	Precio/ud. en lug. Montaje
120 x 80	R 1208	con 3 patines	62,60 €	15	48,16 €
120 x 80	RD 1208	con 3 patines y refuerzo de tubos de acero	78,11 €	15	60,08 €
120 x 100	R 1210	con 3 patines	70,16 €	15	53,97 €
120 x 100	RD 1210	con 3 patines y refuerzo de tubos de acero	85,66 €	15	65,89 €
120 x 100	R 12105	con 2 patines transversales y 3 longitudinales	73,83 €	15	56,79 €
120 x 100	RD 12105	con 2 patines transversales y 3 longitudinales, y refuerzo de tubos de acero	89,33 €	15	68,72 €



PALETS PARA SALA BLANCA DE MATERIAL REGENERADO SIN BORDE DE SEGURIDAD

RAL 9017

Dimensiones ext. Lo x An (cm)	Referencia	Ejecución	Precio por unidad	Unidades/Lugar de ubicación	Precio/ud. en lug. Montaje
120 x 80	R 1208 OS	con 3 patines	62,60 €	15	48,16 €
120 x 80	RD 1208 OS	con 3 patines y refuerzo de tubos de acero	78,11 €	15	60,08 €
120 x 100	R 1210 OS	con 3 patines	70,16 €	15	53,97 €
120 x 100	RD 1210 OS	con 3 patines y refuerzo de tubos de acero	85,66 €	15	65,89 €
120 x 100	R 12105 OS	con 2 patines transversales y 3 longitudinales	73,83 €	15	56,79 €
120 x 100	RD 12105 OS	con 2 patines transversales y 3 longitudinales, y refuerzo de tubos de acero	89,33 €	15	68,72 €



***) solo para pedidos realizados a través de la tienda web. El envío se realiza solo de lunes a viernes, siempre que el producto esté en stock. La disponibilidad y los tiempos de envío pueden consultarse en la tienda online.

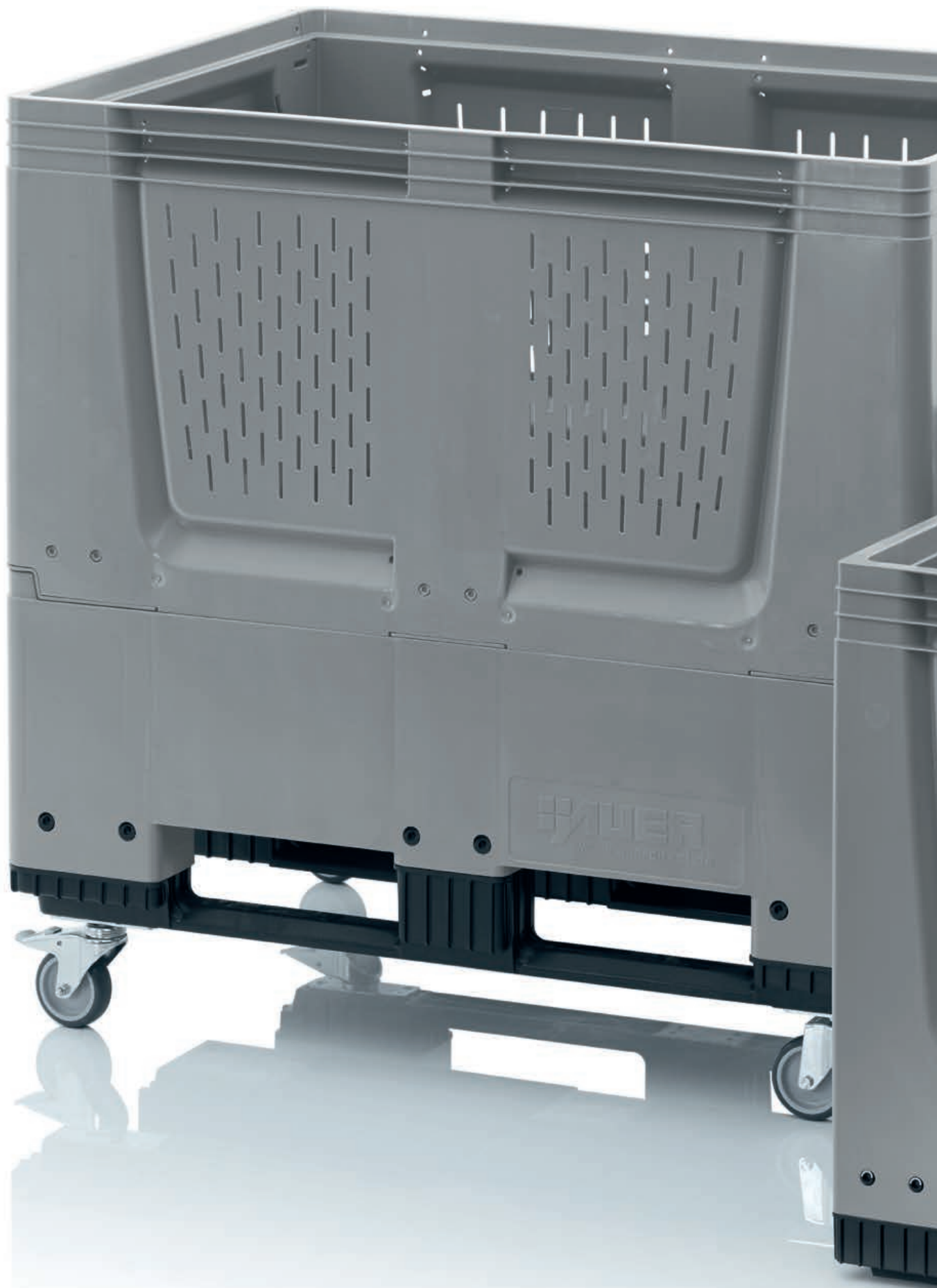

CONTENEDORES DE PALETS

Para cargas grandes



BIGBOX CERRADA

LISTO PARA EL ENVÍO en **24** horas **



DISPONIBLES DESDE 1 UNIDAD
nada de compras mínimas.

COLORES ESPECIALES
Realizar pedido online

ENTREGA GRATUITA A DOMICILIO
para pedidos superiores a € 250 netos

Formato grande y robusto

El Bigbox cerrado de AUER Packaging se caracteriza por su construcción robusta y las paredes cerradas. El Bigbox cumple con los tamaños del ISO y EURO y por su gran capacidad de carga es para el almacenaje y transporte de mercancía voluminosa o pesada.

- Tamaños ISO y EURO
- Opcional disponibles con patas, patines o ruedas
- Fácil de limpiar

BIGBOX CERRADA

RAL 7001

Dimensiones ext. Lo x An x Alt (cm)	Referencia	Ejecución	Precio por unidad	Unidades/Lugar de ubicación	Precio/ud. en lug. Montaje
80 x 60 x 79	BBG 86	4 patas	143,60 €	6	110,46 €
80 x 60 x 93	BBG 86R	4 ruedas	168,40 €	6	129,54 €
120 x 80 x 79	BBG 1208	4 patas	238,98 €	3	183,83 €
120 x 80 x 79	BBG 1208K	3 patines	256,75 €	3	197,50 €
120 x 80 x 79	UN BBG 1208K	3 patines, UN aprobación	264,50 €	3	203,46 €
120 x 80 x 93	BBG 1208R	4 ruedas	260,59 €	3	200,46 €
120 x 100 x 79	BBG 1210	4 patas	241,20 €	4	185,54 €
120 x 100 x 79	BBG 1210K	3 patines	258,97 €	4	199,21 €
120 x 100 x 79	UN BBG 1210K	3 patines, UN aprobación	265,95 €	4	204,57 €
120 x 100 x 93	BBG 1210R	4 ruedas	262,81 €	4	202,17 €
120 x 100 x 100	MBG 1210	4 patas	365,37 €	2	281,05 €
120 x 100 x 100	MBG 1210K	3 patines	384,33 €	2	295,64 €
120 x 100 x 114	MBG 1210R	4 ruedas	388,43 €	2	298,79 €



***) solo para pedidos realizados a través de la tienda web. El envío se realiza solo de lunes a viernes, siempre que el producto esté en stock. La disponibilidad y los tiempos de envío pueden consultarse en la tienda online.

BIGBOX CON REJILLA DE VENTILACIÓN

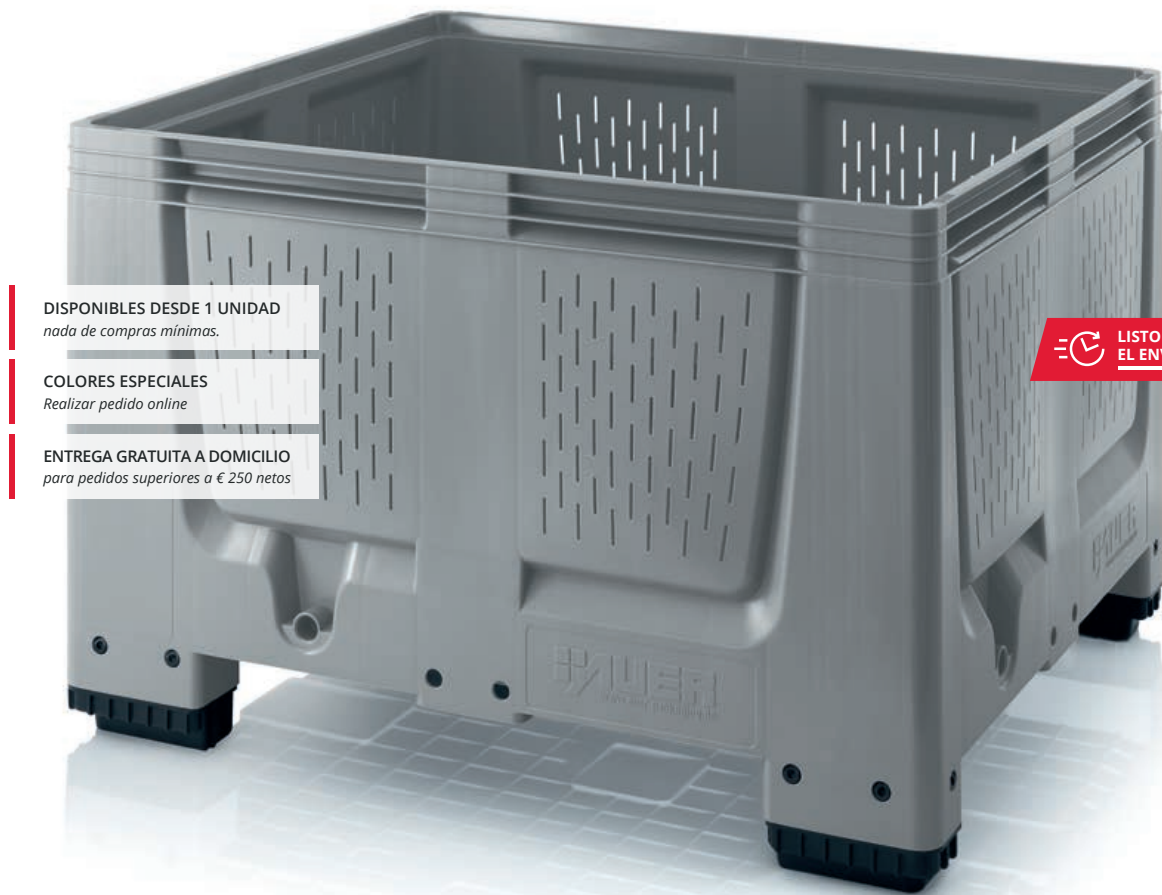

DISPONIBLES DESDE 1 UNIDAD
nada de compras mínimas.

COLORES ESPECIALES
Realizar pedido online

ENTREGA GRATUITA A DOMICILIO
para pedidos superiores a € 250 netos

LISTO PARA EL ENVÍO en 24 horas**

Los gigantes para los alimentos

El Bigbox con rejilla de ventilación de AUER Packaging se usa sobre todo para el almacenaje y transporte de alimentos, como por ejemplo verduras y frutas. Las paredes, lisas por dentro y por fuera son robustas y de un material resistente a las rayaduras que garantizan una limpieza sin problemas.

- Óptimo uso del volumen gracias a su diseño
- Poco peso
- Fácil de limpiar

BIGBOX CON REJILLA DE VENTILACIÓN

RAL 7001

Dimensiones ext. Lo x An x Alt (cm)	Referencia	Ejecución	Precio por unidad	Unidades/Lugar de ubicación	Precio/ud. en lug. Montaje
80 x 60 x 79	BBO 86	4 patas	133,20 €	6	102,47 €
80 x 60 x 93	BBO 86R	4 ruedas	164,64 €	6	126,64 €
120 x 100 x 79	BBO 1210	4 patas	242,94 €	4	186,88 €
120 x 100 x 79	BBO 1210K	3 patines	261,90 €	4	201,46 €
120 x 100 x 93	BBO 1210R	4 ruedas	266,00 €	4	204,61 €
120 x 100 x 100	MBO 1210	4 patas	351,96 €	2	270,74 €
120 x 100 x 100	MBO 1210K	3 patines	370,92 €	2	285,32 €
120 x 100 x 114	MBO 1210R	4 ruedas	381,01 €	2	293,08 €



***) solo para pedidos realizados a través de la tienda web. El envío se realiza solo de lunes a viernes, siempre que el producto esté en stock. La disponibilidad y los tiempos de envío pueden consultarse en la tienda online.

BIGBOX PLEGABLES CON 4 TAPAS LATERALES DE ACCESO



DISPONIBLES DESDE 1 UNIDAD
nada de compras mínimas.

COLORES ESPECIALES
Realizar pedido online

ENTREGA GRATUITA A DOMICILIO
para pedidos superiores a € 250 netos

LISTO PARA EL ENVÍO en **24 horas** **

Manipulación optimizada

Una ergonomía y un manejo confortable ofrece el Bigbox con 4 tapas y ventanas plegables de AUER Packaging: las cuatro ventanas laterales permiten un acceso rápido y fácil al contenido. En estado vacío o de retorno se puede plegar la caja, doblando las paredes laterales hacia dentro, para así ahorrar espacio.

- Ventanas laterales de acceso para simplificar la carga y descarga
- Altura plegada: 42 cm
- Opcional con etiqueteros

BIGBOX PLEGABLES CON 4 TAPAS LATERALES DE ACCESO

RAL 7001

Dimensiones ext. Lo x An x Alt (cm)	Referencia	Ejecución	Precio por unidad	Unidades/Lugar de ubicación	Precio/ud. en lug. Montaje
80 x 60 x 79	KLK 86K	2 patines	155,56 €	10	119,66 €
80 x 60 x 93	KLK 86R	4 ruedas	203,52 €	10	156,55 €
120 x 80 x 100	KLK 1208	4 patas	321,08 €	5	246,98 €
120 x 80 x 100	KLK 1208K	3 patines	338,85 €	5	260,65 €
120 x 80 x 114	KLK 1208R	4 ruedas	337,23 €	5	259,41 €
120 x 80 x 114	KLK 1208KR	4 ruedas, 3 patines	355,01 €	5	273,08 €
120 x 100 x 100	KLK 1210	4 patas	345,23 €	5	265,56 €
120 x 100 x 100	KLK 1210K	3 patines	363,00 €	5	279,23 €
120 x 100 x 114	KLK 1210R	4 ruedas	361,38 €	5	277,99 €
120 x 100 x 114	KLK 1210KR	4 ruedas, 3 patines	379,16 €	5	291,66 €

» Encontrará el modelo en ESD en la página 223



***) solo para pedidos realizados a través de la tienda web. El envío se realiza solo de lunes a viernes, siempre que el producto esté en stock. La disponibilidad y los tiempos de envío pueden consultarse en la tienda online.

BIGBOX PLEGABLES CERRADOS



LISTO PARA EL ENVÍO en **24** horas **

DISPONIBLES DESDE 1 UNIDAD
nada de compras mínimas.

COLORES ESPECIALES
Realizar pedido online

ENTREGA GRATUITA A DOMICILIO
para pedidos superiores a € 250 netos

Formato grande y robusto

El Bigbox plegable cerrado de AUER Packaging se caracteriza por la optimización de su volumen al momento de plegar en estado vacío. Así puede aprovechar sus capacidades de almacenamiento y transporte, tanto con los Bigbox llenos como vacíos.

- Óptimo uso del volumen gracias a su diseño
- Ahorro de espacio en estado vacío
- Poco peso
- Fácil de limpiar

BIGBOX PLEGABLES CERRADOS

RAL 7001

Dimensiones ext. Lo x An x Alt (cm)	Referencia	Ejecución	Precio por unidad	Unidades/Lugar de ubicación	Precio/ud. en lug. Montaje
120 x 80 x 100	KLG 1208	4 patas	291,69 €	5	224,38 €
120 x 80 x 100	KLG 1208K	3 patines	310,65 €	5	238,96 €
120 x 80 x 114	KLG 1208R	4 ruedas	308,92 €	5	237,63 €
120 x 80 x 114	KLG 1208KR	4 ruedas, 3 patines	327,88 €	5	252,22 €
120 x 100 x 100	KLG 1210	4 patas	319,86 €	5	246,05 €
120 x 100 x 100	KLG 1210K	3 patines	338,82 €	5	260,63 €
120 x 100 x 114	KLG 1210R	4 ruedas	337,10 €	5	259,30 €
120 x 100 x 114	KLG 1210KR	4 ruedas, 3 patines	356,05 €	5	273,89 €
120 x 100 x 79	KSG 1210	4 patas	292,66 €	5	225,13 €
120 x 100 x 79	KSG 1210K	3 patines	311,62 €	5	239,71 €
120 x 100 x 93	KSG 1210R	4 ruedas	309,90 €	5	238,38 €
120 x 100 x 93	KSG 1210KR	4 ruedas, 3 patines	328,85 €	5	252,97 €

***) solo para pedidos realizados a través de la tienda web. El envío se realiza solo de lunes a viernes, siempre que el producto esté en stock. La disponibilidad y los tiempos de envío pueden consultarse en la tienda online.



BIGBOX PLEGABLES CON RANURAS DE VENTILACIÓN

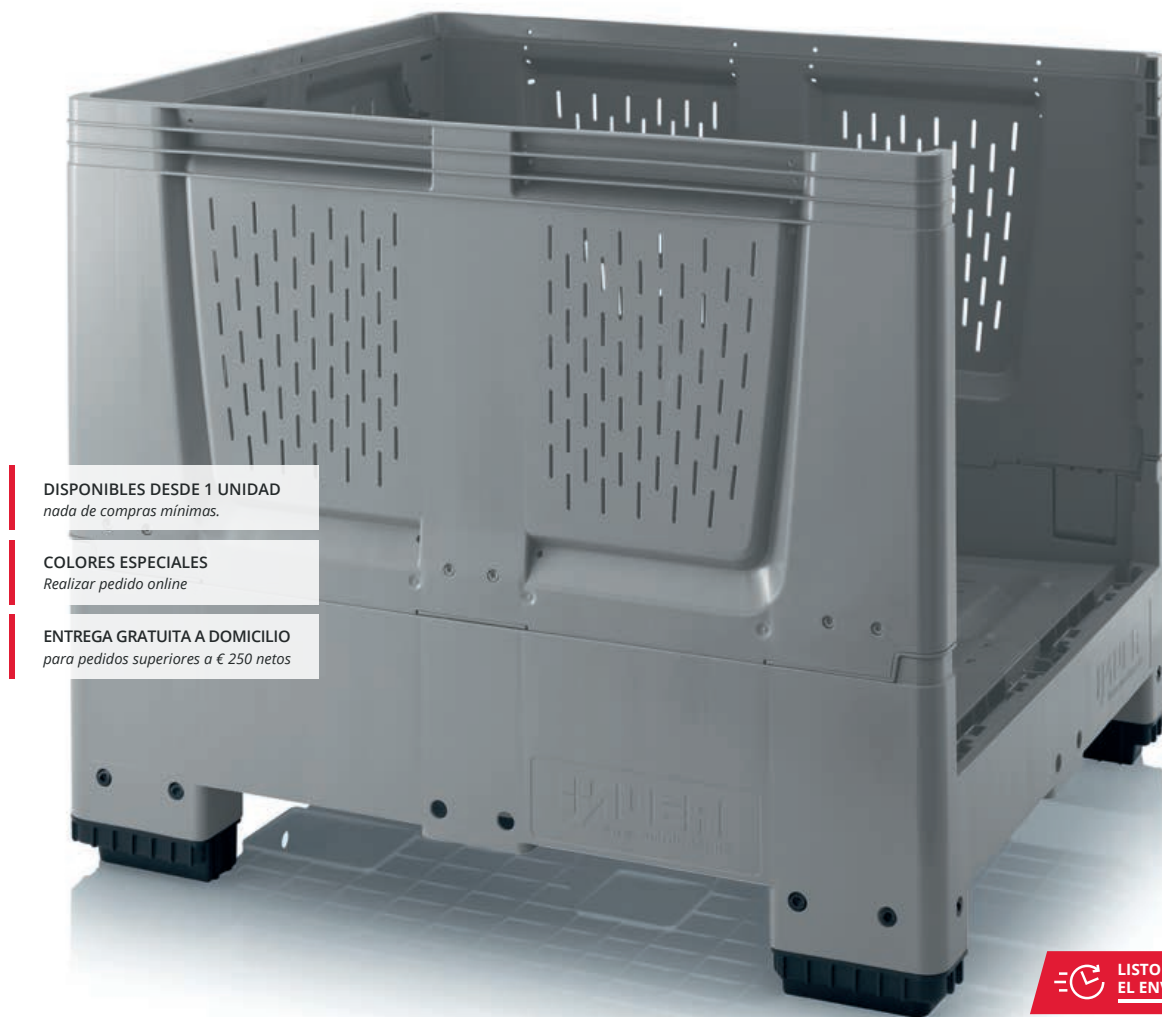

DISPONIBLES DESDE 1 UNIDAD
nada de compras mínimas.

COLORES ESPECIALES
Realizar pedido online

ENTREGA GRATUITA A DOMICILIO
para pedidos superiores a € 250 netos

LISTO PARA EL ENVÍO en **24** horas **

Despliegan toda su grandeza

El Bigbox plegable con ranuras de ventilación de AUER Packaging ofrece una ergonomía de transporte perfecta. Debido a las ranuras en la base y en los laterales el Bigbox higiénico es ideal para el transporte y almacenaje de productos perecederos.

- Óptimo uso del volumen gracias a su diseño
- Con ranuras de ventilación
- Óptimo uso del volumen gracias a su diseño
- Construcción del producto optimizada

BIGBOX PLEGABLES CON RANURAS DE VENTILACIÓN

RAL 7001

Dimensiones ext. Lo x An x Alt (cm)	Referencia	Ejecución	Precio por unidad	Unidades/Lugar de ubicación	Precio/ud. en lug. Montaje
120 x 80 x 100	KLO 1208	4 patas	276,25 €	5	212,50 €
120 x 80 x 100	KLO 1208K	3 patines	295,21 €	5	227,09 €
120 x 80 x 114	KLO 1208R	4 ruedas	293,49 €	5	225,76 €
120 x 80 x 114	KLO 1208KR	4 ruedas, 3 patines	312,44 €	5	240,34 €
120 x 100 x 100	KLO 1210	4 patas	301,20 €	5	231,69 €
120 x 100 x 100	KLO 1210K	3 patines	320,16 €	5	246,28 €
120 x 100 x 114	KLO 1210R	4 ruedas	318,43 €	5	244,95 €
120 x 100 x 114	KLO 1210KR	4 ruedas, 3 patines	337,39 €	5	259,53 €
120 x 100 x 79	KSO 1210	4 patas	288,18 €	5	221,68 €
120 x 100 x 79	KSO 1210K	3 patines	307,14 €	5	236,26 €
120 x 100 x 93	KSO 1210R	4 ruedas	305,42 €	5	234,93 €
120 x 100 x 93	KSO 1210KR	4 ruedas, 3 patines	324,37 €	5	249,52 €

***) solo para pedidos realizados a través de la tienda web. El envío se realiza solo de lunes a viernes, siempre que el producto esté en stock. La disponibilidad y los tiempos de envío pueden consultarse en la tienda online.



CAJAS GRANDES PLEGABLES

DISPONIBLES DESDE 1 UNIDAD
nada de compras mínimas.

ENTREGA GRATUITA A DOMICILIO
para pedidos superiores a € 250 netos



Estable con cargas pesadas

El Bigbox plegable de gran carga de AUER Packaging tiene múltiples usos: ya sea como contenedor higiénico o contenedor térmico – el contenido de los GLTs tiene una protección óptima. Se reduce el volumen de almacenamiento plegando la caja y así también los costes de transporte.

- Ideal para el transporte y almacenaje de alimentos
- Aislamiento gracias a paredes dobles
- Ahorra espacio en estado vacío
- Apilable con tapa

CAJAS GRANDES PLEGABLES

RAL 7001

Dimensiones ext. Lo x An x Alt (cm)	Referencia	Ejecución	Tapa	Precio por unidad	Unidades/Lugar de ubicación	Precio/ud. en lug. Montaje
80 x60 x81	GLT 86/83K	2 patines	no	193,33 €	12	148,71 €
80 x60 x89	GLT 86/83R	4 ruedas	no	276,53 €	12	212,71 €
80 x60 x81	GLT 86/83RB	4 ruedas con frenos	no	284,85 €	12	219,11 €
120 x80 x88	GLT 1208/91	4 patas	no	346,44 €	5	266,49 €
120 x80 x88	GLT 1208/91K	3 patines	no	365,40 €	5	281,07 €
120 x80 x88	GLT 1208/91R	4 ruedas	no	362,58 €	5	278,91 €
120 x80 x88	GLT 1208/91RB	4 ruedas con frenos	no	368,57 €	5	283,51 €
120 x100 x122	GLT 1210/125+D	4 patas	sí	489,42 €	5	376,48 €
120 x100 x122	GLT 1210/125	4 patas	no	437,11 €	5	336,24 €
120 x100 x122	GLT 1210/125K+D	3 patines	sí	534,89 €	5	411,45 €
120 x100 x122	GLT 1210/125K	3 patines	no	482,58 €	5	371,21 €
120 x100 x122	GLT 1210/125R+D	4 ruedas	sí	528,94 €	5	406,88 €
120 x100 x122	GLT 1210/125R	4 ruedas	no	476,63 €	5	366,64 €
120 x100 x122	GLT 1210/125RB+D	4 ruedas con frenos	sí	537,26 €	5	413,28 €
120 x100 x122	GLT 1210/125RB	4 ruedas con frenos	no	484,95 €	5	373,04 €



OPCIONES DE COMBINACIÓN

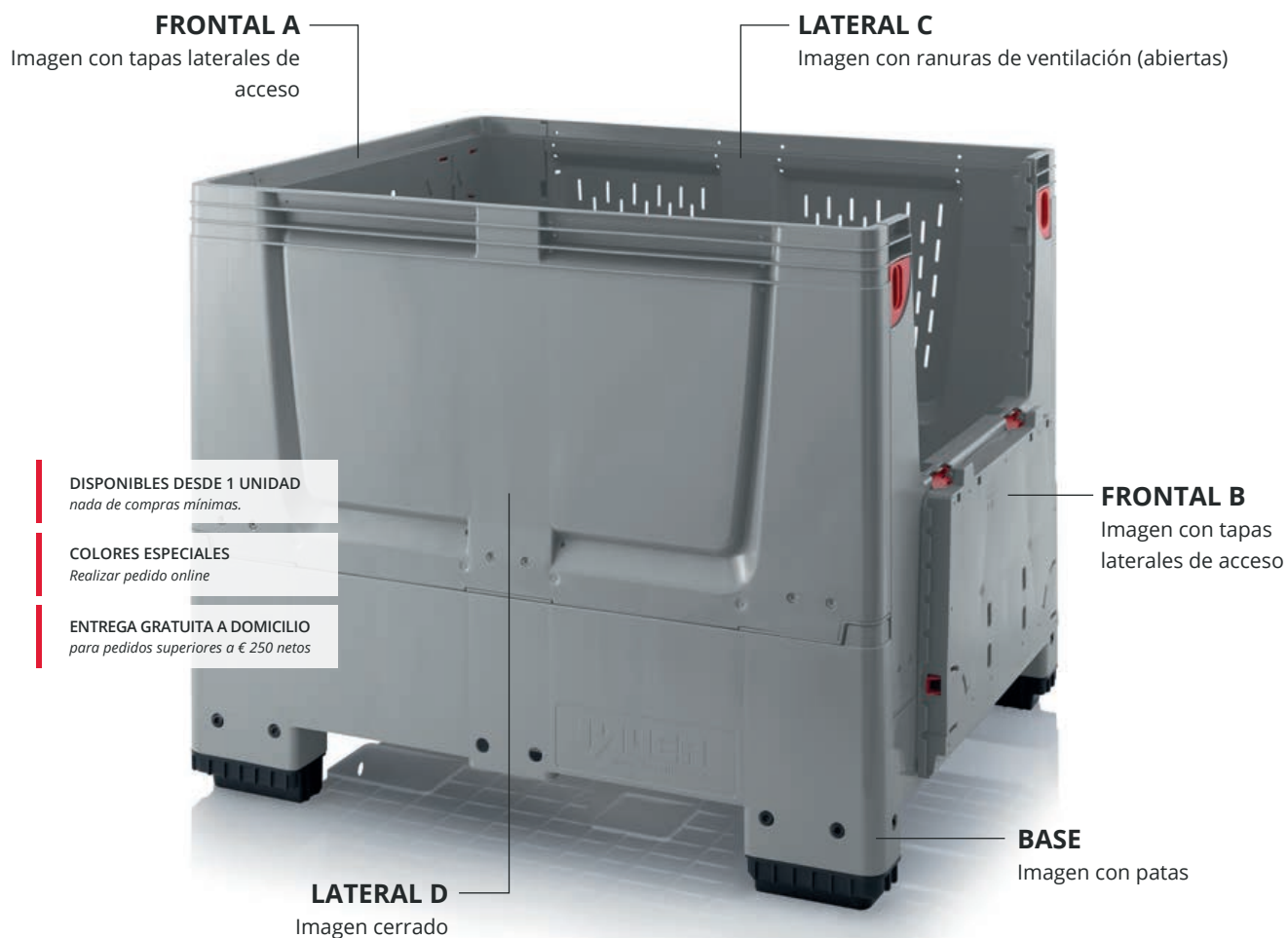

Conforme a sus necesidades

Las posibilidades de combinación de AUER Packaging convienen con su individualidad y flexibilidad. Tiene la posibilidad de configurar la caja a sus necesidades: puede elegir para cada pared una variante – sea con pared abatible, cerrada o con rejillas.

- Sin costes adicionales
- Gran individualidad
- Apilables con tapa
- Accesorios opcional

OPCIONES DE COMBINACIÓN

RAL 7001

Dimensiones ext. Lo x An x Alt (cm)	Referencia	Acabado del fondo	Pieza frontal	Pieza lateral	Tapa inferior	Precio por unidad
120 x 80 x 100	KLX G 1208 15 K	cerrada	cerrada / cerrada	con rejilla de ventilación / con rejilla de ventilación	3 patines	293,28 €
120 x 80 x 100	KLX O 1208 16 F	con rejilla de ventilación	cerrada / cerrada	con rejilla de ventilación / Pared abatible	4 patas	286,56 €
120 x 100 x 100	KLX G 1210 17 F	cerrada	cerrada / cerrada	Pared abatible / cerrada	4 patas	322,29 €
120 x 100 x 100	KLX O 1210 18 K	con rejilla de ventilación	cerrada / cerrada	Pared abatible / con rejilla de ventilación	3 patines	331,93 €



SU NÚMERO DE ARTÍCULO

KLX G 1210 13 K

ACABADO DEL FONDO

- G | cerrada
- O | abierto

TAMAÑO (CM)

- 1208 | 120 x 80
- 1210 | 120 x 100

FRONTAL A / B

- 1 | cerrada / cerrada
- 2 | cerrada / con rejilla de ventilación
- 3 | cerrada / Pared abatible
- 4 | con rejilla de ventilación / cerrada
- 5 | con rejilla de ventilación / con rejilla de ventilación
- 6 | con rejilla de ventilación / Pared abatible
- 7 | Pared abatible / cerrada
- 8 | Pared abatible / con rejilla de ventilación
- 9 | Pared abatible / Pared abatible

LATERAL C / D

- 1 | cerrada / cerrada
- 2 | cerrada / con rejilla de ventilación
- 3 | cerrada / Pared abatible
- 4 | con rejilla de ventilación / cerrada
- 5 | con rejilla de ventilación / con rejilla de ventilación
- 6 | con rejilla de ventilación / Pared abatible
- 7 | Pared abatible / cerrada
- 8 | Pared abatible / con rejilla de ventilación
- 9 | Pared abatible / Pared abatible

TAPA INFERIOR

- F | 4 patas
- K | 3 patines

¡Así de sencillo!

- » Escoja si la base debe estar cerrada (G) o tener ranuras de ventilación (O).
- » Introduzca el tamaño de su contenedor (por ej. 1208 para 120 x 80 cm). La altura estándar es 100 cm.
- » Introduzca los números de las imágenes para los modelos que desee de paredes laterales y frontales.
- » Escoja entre patas (F) y patinares (K).

Pregúntenos todo lo que desee: info@auer-packaging.es



ACCESORIOS

para contenedores de palets

Página 146 | Contenedores cerrables SASV

Página 146 | Contenedores cerrables
SASV





ACCESORIOS CONTENEDORES DE PALETS

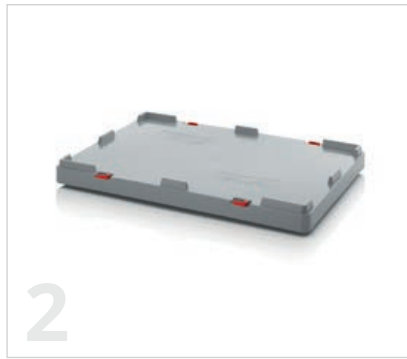

1 | TAPA DE RECUBRIMIENTO PARA BIGBOX PARA BIGBOX

RAL 7001

Para dimensiones básicas	Referencia	Precio por unidad	Unidades/Lugar de ubicación	Precio/ud. en lug. Montaje
80 x60	DE 86 BB	29,76 €	100	22,89 €
120 x80	DE 1208 BB	41,96 €	50	32,28 €
120 x100	DE 1210 BB	43,65 €	50	33,58 €



2 | TAPA PARA IBC

RAL 7001

Para dimensiones básicas	Referencia	Precio por unidad	Unidades/Lugar de ubicación	Precio/ud. en lug. Montaje
120 x 80	DE IBC 500	68,19 €	25	52,45 €
120 x 100	DE IBC 1000	76,10 €	25	58,54 €



3 | TAPA PARA CAJA GRANDE PLEGABLE

RAL 7001

Para dimensiones básicas	Referencia	Precio por unidad	Unidades/Lugar de ubicación	Precio/ud. en lug. Montaje
80 x60	DE 86 GLT	22,62 €	50	17,40 €
120 x80	DE 1208 GLT	56,25 €	25	43,27 €
120 x100	DE 1210 GLT	63,03 €	25	48,49 €



SISTEMAS DE CIERRE PARA CONTENEDORES BIGBOX PLEGABLES

Referencia	Ejecución	Precio por unidad
4 SASV	2 bisagras de fijación, 1 cierre tensor, 1 candado	82,42 €
5 SASC	2 bisagras de fijación, 2 candados con armellas	75,21 €
6 SC-Set	4 candados con armellas	43,06 €
41132 2	candado Burg-Wächter suelto	4,92 €



TAPÓN DE CIERRE GIRATORIO

Referencia	Ejecución	Precio por unidad
7	SST-1 Tapón de cierre giratorio 1" (pulgadas) especial para Big Box	5,00 €
8	SST-2 Tapón de cierre giratorio 2" (pulgadas) especial para Big Box	5,00 €



VÁLVULA DE SÁLIDA INFERIOR PARA DESAGÜE

Referencia	Ejecución	Precio por unidad
9	V2 Válvula de salida inferior para desagüe	15,41 €



SET DE RUEDAS APTO PARA BIG BOX

	va bien para los	Referencia	Descripción	Precio por unidad
10	120 x 80 y 120 x 100	BBRA S1	4 ruedas articuladas incl. tornillos	42,70 €
11	120 x 80 y 120 x 100	BBRA S2	2 ruedas articuladas, 2 ruedas articuladas con bloqueo total incl. tornillos	46,18 €
	120 x 80 y 120 x 100	BBRA S3	4 ruedas articuladas con bloqueo total incl. tornillos	49,66 €
10	BBG 86, BBO 86	BBRA S4	4 ruedas articuladas incl. tornillos	32,18 €
11	BBG 86, BBO 86	BBRA S5	2 ruedas articuladas, 2 ruedas articuladas con bloqueo total incl. tornillos	49,01 €
	BBG 86, BBO 86	BBRA S6	4 ruedas articuladas con bloqueo total incl. tornillos	40,30 €

ETIQUETEROS PARA BIG BOXEN PLEGABLES

RAL 3020

	Dimensiones ext. Lo x An (cm)	Referencia	va bien para los	Precio por unidad
12	25 x 15	ETA5	Big Box plegables con tapas laterales de acceso	2,42 €





IBC CONTAINER

Higiene y seguridad



CONTENEDOR IBC CON PALET DE PLÁSTICO

DISPONIBLES DESDE 1 UNIDAD
nada de compras mínimas.

ENTREGA GRATUITA A DOMICILIO
para pedidos superiores a € 250 netos

LISTO PARA EL ENVÍO en **24** horas **



El clásico

El contenedor IBC de AUER Packaging es el contenedor perfecto para el transporte y almacenaje para todo tipo de líquidos. El contenedor de agua se caracteriza por su capacidad de carga de 1000 litros y su simple manejo. Para el transporte de sustancias peligrosas ofrecemos el contenedor IBC opcional con aprobación UN.

- Volumen de 1000 litros
- Poca variación de peso tara
- Reutilizable

CONTENEDOR IBC CON PALET DE PLÁSTICO

Dimensiones ext. Lo x An x Alt (cm)	Referencia	Orificio de llenado	Dispositivo de salida	Homologación de Naciones Unidas	Precio por unidad	Unidades/Lugar de ubicación	Precio/ud. en lug. Montaje
120 x 100 x 116	IBC 1000 K 150.50	NW 150	NW 50		359,11 €	2	276,24 €
120 x 100 x 116	IBC 1000 K 225.80	NW 225	NW 80		365,09 €	2	280,84 €
120 x 100 x 116	IBC 1000 K 150.50-UN	NW 150	NW 50	UN 31HA1/Y	367,07 €	2	282,36 €
120 x 100 x 116	IBC 1000 K 225.80-UN	NW 225	NW 80	UN 31HA1/Y	373,10 €	2	287,00 €



***) solo para pedidos realizados a través de la tienda web. El envío se realiza solo de lunes a viernes, siempre que el producto esté en stock. La disponibilidad y los tiempos de envío pueden consultarse en la tienda online.

IBC PLEGABLES / SISTEMA BAG IN BOX



DISPONIBLES DESDE 1 UNIDAD
nada de compras mínimas.

ENTREGA GRATUITA A DOMICILIO
para pedidos superiores a € 250 netos

Líquidos bien protegidos

El sistema Bag in Box de AUER Packaging brinda una máxima seguridad e higiene gracias a sus bolsas de monopatín recambiables. El contenedor reutilizable protege el contenido líquido y ofrece las mejores condiciones de transporte por su construcción resistente. Las bolsas de monopatín se ofrecen también opcionalmente con función antiséptica.

- Carga y descarga fácil
- Apilable y plegable
- Aséptico también con media carga
- Inclusive con tapa sellable

IBC PLEGABLES / SISTEMA BAG IN BOX

RAL 7001

Dimensiones ext. Lo x An x Alt (cm)	Referencia	Ejecución	Precio por unidad	Unidades/Lugar de ubicación	Precio/ud. en lug. Montaje
120 x 80 x 91	IBC 500	Estándar	668,63 €	5	514,33 €
120 x 100 x 125	IBC 1000	Estándar	833,31 €	5	641,01 €
120 x 100 x 125	IBC 1000 EK	Con opción de abertura en la parte frontal	872,14 €	5	670,88 €



BOLSA DE MONOPATÍN Y ADAPTADOR



DISPONIBLES DESDE 1 UNIDAD
nada de compras mínimas.

ENTREGA GRATUITA A DOMICILIO
para pedidos superiores a € 250 netos

Seguramente higiénico

La bolsa plástica reemplazable de AUER Packaging ofrece una máxima seguridad e higiene. Disponemos de 2 variantes: en modelo estándar de material apto para el contacto con productos alimenticios o de material aséptico esterilizado con rayos gama. Las dos bolsas se pueden combinar con distintos tamaños de orificio, adaptadores y dispositivos de salida.

- 250 / 500 / 1000 volumen en litros
- Material 70 my Coes LDPE / Metalcene / LDPE
- Opcional esterilizados con rayos gama
- Bolsa soldada a forma

BOLSA DE MONOPATÍN PARA IBC PLEGADA APTO PARA ALIMENTOS

Capacidad	Referencia	Orificio de llenado	Dispositivo de salida	Precio por unidad	Unidades en el palet	Precio/Unidad en palet
250 litros	INL 250A2E2	Rosca interior 2" con cierre	Rosca interior 2" con cierre	14,41 €	300	11,09 €
250 litros	INL 250V2E2	Rosca interior 2" con cierre	Rosca exterior 2" S60 con válvula	17,83 €	300	13,71 €
500 litros	INL 500A2E2	Rosca interior 2" con cierre	Rosca interior 2" con cierre	26,36 €	180	20,28 €
500 litros	INL 500V2E2	Rosca interior 2" con cierre	Rosca exterior 2" S60 con válvula	28,21 €	180	21,70 €
500 litros	INL 500A2E6	Rosca interior 6" con cierre	Rosca interior 2" con cierre	28,99 €	180	22,30 €
500 litros	INL 500V2E6	Rosca interior 6" con cierre	Rosca exterior 2" S60 con válvula	39,43 €	180	30,33 €
1.000 litros	INL 1000A2E2	Rosca interior 2" con cierre	Rosca interior 2" con cierre	19,25 €	144	14,81 €
1.000 litros	INL 1000V2E2	Rosca interior 2" con cierre	Rosca exterior 2" S60 con válvula	33,68 €	144	25,91 €
1.000 litros	INL 1000A2E6	Rosca interior 6" con cierre	Rosca interior 2" con cierre	42,07 €	144	32,36 €
1.000 litros	INL 1000V2E6	Rosca interior 6" con cierre	Rosca exterior 2" S60 con válvula	45,19 €	144	34,76 €
1.000 litros	INL 1000DN50E0		Rosca exterior DN 50 con válvula	33,88 €	144	26,06 €



BOLSAS ASÉPTICAS ESTERILIZADOS CON RAYOS GAMA, EMPACADO EN UNA BOLSA ESTERILIZADA

Capacidad	Referencia	Orificio de llenado	Dispositivo de salida	Precio por unidad	Unidades en el palet	Precio/Unidad en palet
250 litros	A-INL 250A2E2	Rosca interior 2" con cierre	Rosca interior 2" con cierre	24,16 €	300	18,59 €
250 litros	A-INL 250V2E2	Rosca interior 2" con cierre	Rosca exterior 2" S60 con válvula	24,16 €	300	18,59 €
500 litros	A-INL 500A2E2	Rosca interior 2" con cierre	Rosca interior 2" con cierre	34,45 €	180	26,50 €
500 litros	A-INL 500V2E2	Rosca interior 2" con cierre	Rosca exterior 2" S60 con válvula	37,28 €	180	28,68 €
500 litros	A-INL 500A2E6	Rosca exterior 6" con cierre	Rosca interior 2" con cierre	39,43 €	180	30,33 €
500 litros	A-INL 500V2E6	Rosca exterior 6" con cierre	Rosca exterior 2" S60 con válvula	42,84 €	180	32,95 €
1.000 litros	A-INL 1000A2E2	Rosca interior 2" con cierre	Rosca interior 2" con cierre	40,22 €	144	30,94 €
1.000 litros	A-INL 1000V2E2	Rosca interior 2" con cierre	Rosca exterior 2" S60 con válvula	38,46 €	144	29,59 €
1.000 litros	A-INL 1000A2E6	Rosca exterior 6" con cierre	Rosca interior 2" con cierre	43,53 €	144	33,49 €
1.000 litros	A-INL 1000V2E6	Rosca exterior 6" con cierre	Rosca exterior 2" S60 con válvula	52,89 €	144	40,69 €
1.000 litros	A-INL 1000DN50E0		Rosca exterior DN 50 con válvula	53,38 €	144	41,06 €



ACCESORIOS IBC CONTAINER



ADAPTADOR CON CIERRE HERMÉTICO

Referencia	Tipo	De	Hasta	Precio por unidad
1 A1	Adaptador	Rosca exterior 2" S60	2" BSP	11,89 €
2 A2	Adaptador	Rosca exterior 2" S60	2" Male Cam	11,87 €
3 A3	Adaptador	Rosca exterior 2" S60	2" Tri-Clamp	11,89 €
4 A4	Adaptador	Rosca exterior 2" S60	Cuerpo roscado DN 50	11,87 €
5 A5	Adaptador	Rosca interior 2"	Cuerpo roscado DN 50	59,28 €
6 A6	Adaptador	Rosca interior 2"	Rosca exterior 2"	65,21 €
7 V50	Válvula de chapaleta de disco	Rosca interior 2"	Rosca interior 2"	94,85 €



IBC SOPORTE DE LLENADO

Referencia	va bien para los	Precio por unidad
8 IBC BB 500 2	IBC 500 / INL con entrada de 2"	171,78 €
9 BB IBC 6.2	INL con entrada 6"	300,00 €

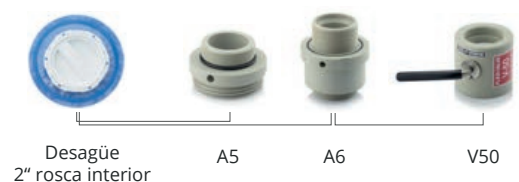

SISTEMA BAG IN BOX PARA CONTENEDORES IBC

DISPONIBLES DESDE 1 UNIDAD
nada de compras mínimas.

ENTREGA GRATUITA A DOMICILIO
para pedidos superiores a € 250 netos



Almacenaje higiénico de líquidos

El Sistema Bag in Box para contenedores IBC con sus económicas bolsas intercambiables es una solución rentable para el almacenaje y el transporte de líquidos. Gracias a su robusta construcción, el contenedor IBC puede almacenar 250, 500 o 600 litros dependiendo del modelo. Al contrario que el contenedor IBC plegable o el sistema Bag in Box, se utiliza cuando no hay problemas de espacio en el transporte y cuando tanto el llenado como el vaciado puede realizarse desde la parte superior.

- Contenedores reutilizables
- Manipulación y limpieza sencillas gracias a sus paredes lisas
- Diseño higiénico
- Boquilla de llenado integrada fija
- Disponibles con patines o patas

SISTEMA BAG IN BOX PARA CONTENEDORES IBC

RAL 7001

Referencia	Dimensiones ext. Lo x An x Alt (cm)	Capacidad	Ejecución	Precio/Unidad en palet	Precio por unidad
BIB IBC 250	80 x 60 x 79	250 litros	4 patas	381,05 €	495,36 €
BIB IBC 500	120 x 80 x 79	535 litros	4 patas	520,45 €	676,59 €
BIB IBC 600	120 x 100 x 79	670 litros	4 patas	558,76 €	726,39 €
BIB IBC 500K	120 x 80 x 79	535 litros	3 patines	534,12 €	694,36 €
BIB IBC 600K	120 x 100 x 79	670 litros	3 patines	572,43 €	744,16 €



BOLSA DE MONOPATÍN PARA IBC PLEGADA APTO PARA ALIMENTOS

DISPONIBLES DESDE 1 UNIDAD
nada de compras mínimas.

ENTREGA GRATUITA A DOMICILIO
para pedidos superiores a € 250 netos



Sencillamente hermético

La bolsa recambiable para el sistema Bag in Box para contenedores IBC ofrece la máxima seguridad. Está fabricada en material apto para el uso alimentario y provista de una abertura para rellenar en la parte superior, a través de la que se realiza también el vaciado.

- Volumen de 250/500/600 litros
- Material LDPE coex de 70 µm
- Bolsa cortada con forma

BOLSA DE MONOPATÍN PARA IBC PLEGADA APTO PARA ALIMENTOS

Capacidad	Referencia	Orificio de llenado	Precio por unidad	Unidades en el palet	Precio/Unidad en palet
250 litros	INL 250A0E2	Rosca interior 2" con cierre	17,83 €	300	13,71 €
500 litros	INL 500A0E2	Rosca interior 2" con cierre	16,90 €	180	13,00 €
600 litros	INL 600A0E2	Rosca interior 2" con cierre	16,90 €	180	13,00 €



MEDIOS AUXILIARES DE TRANSPORTE

Máxima movilidad





CARRETILLA DE TRANSPORTE COMPACTA 60 x 40 cm

DISPONIBLES DESDE 1 UNIDAD
nada de compras mínimas.

COLORES ESPECIALES
Realizar pedido online

ENTREGA GRATUITA A DOMICILIO
para pedidos superiores a € 250 netos

LISTO PARA EL ENVÍO en **24 horas**



El desplazamiento clásico

Con las carretillas de transporte compactas de AUER Packaging puede mover fácilmente sus contenedores de un lado a otro. La medida de la base 60x40 cm también ofrece el transporte de dos contenedores de la dimensión de 30x40 cm. Tiene la posibilidad de elegir entre ruedas de goma o poliamida, fijas, giratorias o con fijador y con placa antihilos.

» Encontrará el modelo en ESD en la página 207

- Ruedas de alta calidad y marcha suave
- Disponible en diferentes modelos
- Muy estable, capacidad de carga de 250 kgs.
- Medidas según el estándar europeo

CARRETILLA DE TRANSPORTE COMPACTA CON RUEDAS DE GOMA 60 x 40 cm

Dimensiones ext. Lo x An (cm)	Referencia	Referencia	Ejecución Ruedas	Precio por unidad	Unidades en el palet	Precio/Unidad en palet
62 x 42	RO 64.4 GU-3020	RO 64.4 GU-5015	4 ruedas giratorias	34,28 €	80	26,37 €
62 x 42	RO 64.4 GU BO-3020	RO 64.4 GU BO-5015	2 ruedas giratorias, 2 rueda fijas	36,07 €	80	27,75 €
62 x 42	RO 64.4 GU FA-3020	RO 64.4 GU FA-5015	4 ruedas giratorias con placa antihilos	36,55 €	80	28,11 €
62 x 42	RO 64.4 GU FE-3020	RO 64.4 GU FE-5015	2 ruedas giratorias, 2 ruedas giratorias con fijador	43,90 €	80	33,77 €



CARRETILLA DE TRANSPORTE COMPACTA CON RUEDAS DE POLIAMIDA 60 x 40 cm

Dimensiones ext. Lo x An (cm)	Referencia	Referencia	Ejecución Ruedas	Precio por unidad	Unidades en el palet	Precio/Unidad en palet
62 x 42	RO 64.4 PA-3020	RO 64.4 PA-5015	4 ruedas giratorias	36,16 €	80	27,81 €
62 x 42	RO 64.4 PA BO-3020	RO 64.4 PA BO-5015	2 ruedas giratorias, 2 rueda fijas	35,37 €	80	27,21 €
62 x 42	RO 64.4 PA FE-3020	RO 64.4 PA FE-5015	2 ruedas giratorias, 2 ruedas giratorias con fijador	41,44 €	80	31,87 €
62 x 42	RO 64.4 PAX-3020	RO 64.4 PAX-5015	4 ruedas giratorias de acero inoxidable	76,17 €	80	58,59 €
62 x 42	RO 64.4 PAX BO-3020	RO 64.4 PAX BO-5015	2 ruedas giratorias de acero inoxidable, 2 rueda fijas de acero inoxidable	89,74 €	80	69,03 €



COLORES ESTÁNDAR



RAL 3020
rojo semáforo

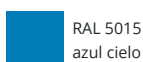

RAL 5015
azul cielo

** solo para pedidos realizados a través de la tienda web. El envío se realiza solo de lunes a viernes, siempre que el producto esté en stock. La disponibilidad y los tiempos de envío pueden consultarse en la tienda online.

RODADOR DE TRANSPORTE KOMPAKT HD 60 x 40 cm

DISPONIBLES DESDE 1 UNIDAD
nada de compras mínimas.

ENTREGA GRATUITA A DOMICILIO
para pedidos superiores a € 250 netos



El levantapesos

Con el rodador de transporte Kompakt HD de AUER Packaging podrá cargar al máximo sus contenedores de plástico y desplazarlos sin esfuerzo de A a B. La base del transportador de 60x40 cm permite transportar también dos contenedores de 40x30 cm. Con ruedas de goma o de poliamida, fijas o giratorias, freno de estacionamiento opcional o placa antihilos.

- Modelo con refuerzo de tubo de acero
- Capacidad extrema de carga de 350 kg
- Ruedas ligeras de alta calidad
- Apto para dimensiones Euro

RODADOR DE TRANSPORTE KOMPAKT HD CON RUEDAS DE GOMA 60 x 40 cm

Dimensiones ext. Lo x An (cm)	Referencia	Referencia	Ejecución Ruedas	Precio/Unidad en palet	Unidades por palet	Precio por unidad
62 x 42	RO 64.4 HD GU-3020	RO 64.4 HD GU-5015	4 ruedas giratorias	28,19 €	80	36,64 €
62 x 42	RO 64.4 HD GU BO-3020	RO 64.4 HD GU BO-5015	2 ruedas giratorias, 2 rueda fijas	29,56 €	80	38,43 €
62 x 42	RO 64.4 HD GU FA-3020	RO 64.4 HD GU FA-5015	4 ruedas giratorias con placa antihilos	29,93 €	80	38,90 €
62 x 42	RO 64.4 HD GU FE-3020	RO 64.4 HD GU FE-5015	2 ruedas giratorias, 2 ruedas giratorias con fijador	35,58 €	80	46,26 €



RODADOR DE TRANSPORTE KOMPAKT HD CON RUEDAS DE POLIAMIDA 60 x 40 cm

Dimensiones ext. Lo x An (cm)	Referencia	Referencia	Ejecución Ruedas	Precio/Unidad en palet	Unidades por palet	Precio por unidad
62 x 42	RO 64.4 HD PA-3020	RO 64.4 HD PA-5015	4 ruedas giratorias	29,63 €	80	38,51 €
62 x 42	RO 64.4 HD PA BO-3020	RO 64.4 HD PA BO-5015	2 ruedas giratorias, 2 rueda fijas	29,02 €	80	37,72 €
62 x 42	RO 64.4 HD PA FE-3020	RO 64.4 HD PA FE-5015	2 ruedas giratorias, 2 ruedas giratorias con fijador	33,69 €	80	43,79 €
62 x 42	RO 64.4 HD PAX-3020	RO 64.4 HD PAX-5015	4 ruedas giratorias de acero inoxidable	67,92 €	80	88,29 €
62 x 42	RO 64.4 HD PAX BO-3020	RO 64.4 HD PAX BO-5015	2 ruedas giratorias de acero inoxidable, 2 rueda fijas de acero inoxidable	78,36 €	80	101,87 €



RODADOR DE TRANSPORTE MAXI HD 80 x 60 cm



La versión XL apilable

La nueva generación de rodadores de transporte Maxi de AUER Packaging no solo puede cargar grandes contenedores de plástico con una base de 80x60 cm: la cubierta está diseñada de forma que pueden colocarse dos contenedores de 60x40 cm o cuatro contenedores de 40x30 cm en continuo, quedando estos bien fijados.

También nuevo: además del refuerzo de tubo de acero, del que también dispone el modelo básico, también se puede adquirir una versión industrial superresistente que cuenta con un par adicional de ruedas giratorias. Gracias al apoyo que lo estabiliza en el centro, el rodador de transporte Maxi es apto, con sus seis ruedas, para cargas de 500 kg.

- Disponible con 4 o 6 ruedas
- Capacidad extrema de carga de 250 kg o 500 kg
- Apto para dimensiones Euro
- Ruedas ligeras de alta calidad

» Modelo ESD disponible en nuestra tienda online

RODADOR DE TRANSPORTE MAXI HD CON RUEDAS DE GOMA 80 x 60 cm

Dimensiones ext. Lo x An (cm)	Referencia	Referencia	Ejecución Ruedas	Precio por unidad	Unidades por palet	Precio/Unidad en palet
82 x 62	RO 86.4 HD GU-3020	RO 86.4 HD GU-5015	4 ruedas giratorias	94,32 €	26	72,55 €
82 x 62	RO 86.4 HD GU BO-3020	RO 86.4 HD GU BO-5015	2 ruedas giratorias, 2 rueda fijas	93,36 €	26	71,82 €
82 x 62	RO 86.4 HD GU FA-3020	RO 86.4 HD GU FA-5015	4 ruedas giratorias con placa antihilos	95,94 €	26	73,80 €
82 x 62	RO 86.4 HD GU FE-3020	RO 86.4 HD GU FE-5015	2 ruedas giratorias, 2 ruedas giratorias con fijador	96,41 €	26	74,16 €
82 x 62	RO 86.6 HD GU-3020	RO 86.6 HD GU-5015	6 ruedas giratorias	105,84 €	26	81,42 €
82 x 62	RO 86.6 HD GU BO-3020	RO 86.6 HD GU BO-5015	4 ruedas giratorias, 2 ruedas fijas	104,86 €	26	80,66 €
82 x 62	RO 86.6 HD GU FA-3020	RO 86.6 HD GU FA-5015	6 ruedas giratorias con placa antihilos	108,28 €	26	83,29 €
82 x 62	RO 86.6 HD GU FE-3020	RO 86.6 HD GU FE-5015	4 ruedas giratorias, 2 ruedas giratorias con freno de estacionamiento	107,94 €	26	83,03 €



COLORES ESTÁNDAR



RAL 3020
rojo semáforo

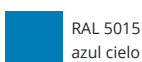

RAL 5015
azul cielo

DISPONIBLES DESDE 1 UNIDAD
nada de compras mínimas.

COLORES ESPECIALES
Realizar pedido online

ENTREGA GRATUITA A DOMICILIO
para pedidos superiores a € 250 netos



RODADOR DE TRANSPORTE MAXI HD CON RUEDAS DE POLIAMIDA 80 x 60 cm

Dimensiones ext. Lo x An (cm)	Referencia	Referencia	Ejecución Ruedas	Precio por unidad	Unidades por palet	Precio/Unidad en palet
82 x 62	RO 86.4 HD PA-3020	RO 86.4 HD PA-5015	4 ruedas giratorias	93,10 €	26	71,61 €
82 x 62	RO 86.4 HD PA BO-3020	RO 86.4 HD PA BO-5015	2 ruedas giratorias, 2 ruedas fijas	91,94 €	26	70,73 €
82 x 62	RO 86.4 HD PA FE-3020	RO 86.4 HD PA FE-5015	2 ruedas giratorias, 2 ruedas giratorias con fijador	95,60 €	26	73,54 €
82 x 62	RO 86.4 HD PAX-3020	RO 86.4 HD PAX-5015	4 ruedas giratorias de acero inoxidable	204,41 €	26	157,24 €
82 x 62	RO 86.4 HD PAX BO-3020	RO 86.4 HD PAX BO-5015	2 ruedas giratorias de acero inoxidable, 2 ruedas fijas de acero inoxidable	218,28 €	26	167,91 €
82 x 62	RO 86.6 HD PA-3020	RO 86.6 HD PA-5015	6 ruedas giratorias	104,02 €	26	80,01 €
82 x 62	RO 86.6 HD PA BO-3020	RO 86.6 HD PA BO-5015	4 ruedas giratorias, 2 ruedas fijas	102,83 €	26	79,10 €
82 x 62	RO 86.6 HD PA FE-3020	RO 86.6 HD PA FE-5015	4 ruedas giratorias, 2 ruedas giratorias con freno de estacionamiento	106,52 €	26	81,94 €
82 x 62	RO 86.6 HD PAX-3020	RO 86.6 HD PAX-5015	6 ruedas giratorias de acero inoxidable	270,21 €	26	207,85 €
82 x 62	RO 86.6 HD PAX BO-3020	RO 86.6 HD PAX BO-5015	4 ruedas giratorias de acero inoxidable, 2 ruedas fijas de acero inoxidable	284,08 €	26	218,52 €



CARRETILLAS UNIVERSAL

DISPONIBLES DESDE 1 UNIDAD
nada de compras mínimas.

ENTREGA GRATUITA A DOMICILIO
para pedidos superiores a € 250 netos

1 | sin ajuste de altura

2 | con ajuste de altura

Transporte seguro

La carretilla Universell de AUER Packaging es una ayuda versátil para el transporte de grandes cargas. Con su robusta placa metálica puede transportar cómodamente incluso mercancías voluminosas de un lugar a otro.

- Ergonómica
- Universal
- Capacidad de carga máxima de 160 kg
- Las ruedas se deslizan con gran facilidad

CARRETILLAS UNIVERSAL

RAL 7016

Referencia	Ejecución	Carga	Precio por unidad	Unidades en el palet	Precio/Unidad en palet
1 SK U	sin ajuste de altura	160 kg	261,49 €	12	201,15 €
2 SK V U	con ajuste de altura	160 kg	293,00 €	12	225,39 €

CARRITO APILADOR PARA CARETILLAS DE TRANSPORTE COMPACTAS



DISPONIBLES DESDE 1 UNIDAD
nada de compras mínimas.

ENTREGA GRATUITA A DOMICILIO
para pedidos superiores a € 250 netos

Ahorrador de espacio

El vehículo apilador de carrillos de transporte de AUER Packaging alberga hasta 15 carrillos de transporte compactos apilados para ahorrar espacio. Las cuatro ruedas guía de marcha suave con superficie de deslizamiento de Santoprene permiten mover el vehículo apilador de manera muy flexible y silenciosa.

- Armazón de acero inoxidable
- Se pueden apilar hasta 15 carrillos de transporte AUER
- Maniobrable y silencioso
- 4 ruedas guía que se deslizan suavemente

CARRITO APILADOR PARA CARETILLAS DE TRANSPORTE COMPACTAS

Dimensiones ext. Lo x An x Alt (cm)	Referencia	Precio por unidad	Unidades en el palet	Precio/Unidad en palet
60 x 41 x 118	SW RO	303,94 €	10	233,80 €

RUEDAS



RUEDA DIRECCIONAL

Referencia	apto para	Ø rueda x ancho rueda (cm)	Material de la caja	Ejecución Ruedas	Bloqueo integral	Protección del hilo	Precio en caso de pedido unitario
1	RO 64.4, RO 86.4, RO 86.6	10 x 3,0	acero galvanizado	Rueda de goma gris	no	no	4,63 €
2	RO 64.4, RO 86.4, RO 86.6	10 x 3,0	acero galvanizado	Rueda de goma gris	no	sí	5,16 €
3	RO 64.4, RO 86.4, RO 86.6	10 x 3,4	acero galvanizado	Rueda de plástico color natural	no	no	5,07 €
4	RO 64.4, RO 86.4, RO 86.6	10 x 2,7	Acero inoxidable pulido	Rueda de plástico color natural	no	no	13,52 €
5	RO 64.4, RO 86.4, RO 86.6	10 x 3,0	acero galvanizado	Rueda de plástico negra	no	no	8,61 €
6	RO 86	12,5 x 3,8	acero galvanizado	Rueda de goma negra	no	no	7,20 €
7	RO 86	12,5 x 3,8	acero galvanizado	Rueda de goma negra	no	sí	8,37 €
8	RO 86	12,5 x 3,4	acero galvanizado	Rueda de plástico color natural	no	no	6,33 €
9	RO 86	12,5 x 3,4	acero galvanizado	Rueda de plástico color natural	no	sí	7,06 €
10	RO 86	12,5 x 3,4	acero inoxidable	Rueda de plástico color natural	no	no	18,22 €
11	Big Boxes 120 x 80 y 120 x 100	10,0 x 3,0	acero galvanizado	Rueda de goma gris	no	no	10,06 €
12	Big Boxes 120 x 80 y 120 x 100	10,0 x 3,0	Acero inoxidable pulido	Rueda de goma gris	no	no	42,01 €
13	Big Boxes 120 x 80 y 120 x 100	12,5 x 3,4	acero galvanizado	Rueda de plástico color natural	no	no	11,61 €
14	Carrito apilador	7,5 x 2,4	acero galvanizado	Rueda de goma gris	no	no	4,36 €



RUEDAS ESD

Referencia	apto para	Ø rueda x ancho rueda (cm)	Material de la caja	Ejecución Ruedas	Bloqueo integral	Protección del hilo	Precio en caso de pedido unitario
16	RO 64.4, RO 86.4, RO 86.6	10 x 3,0	acero galvanizado	Rueda de goma ESD negra	no	no	6,34 €
17	RO 64.4, RO 86.4, RO 86.6	10 x 3,0	acero galvanizado	Rueda de goma ESD negra	sí	no	8,27 €
18	ESD RO 86	12,5 x 3,4	acero galvanizado	Rueda de plástico ESD negra	no	no	8,98 €
19	Big Boxes 120 x 80 y 120 x 100	10,0 x 3,0	acero galvanizado	Rueda de goma ESD negra	no	no	11,84 €
20	Big Boxes 120 x 80 y 120 x 100	10,0 x 3,0	acero galvanizado	Rueda de goma ESD negra	ja	no	13,93 €



RUEDA GIRATORIA CON FRENO

Referencia	apto para	Ø rueda x ancho rueda (cm)	Material de la caja	Ejecución Ruedas	Bloqueo integral	Protección del hilo	Precio en caso de pedido unitario
21	RO 64.4, RO 86.4, RO 86.6	10 x 3,0	acero galvanizado	Rueda de goma gris	sí	no	8,80 €
22	RO 64.4, RO 86.4, RO 86.6	10 x 3,0	acero galvanizado	Rueda de goma gris	sí	sí	9,39 €
23	RO 64.4, RO 86.4, RO 86.6	10 x 3,4	acero galvanizado	Rueda de plástico color natural	sí	no	7,48 €
24	RO 64.4, RO 86.4, RO 86.6	10 x 3,0	Acero inoxidable pulido	Rueda de plástico color natural	sí	no	15,47 €
25	RO 86	12,5 x 3,8	acero galvanizado	Rueda de goma negra	sí	no	10,40 €
26	RO 86	12,5 x 3,4	acero galvanizado	Rueda de plástico color natural	sí	no	7,90 €
27	Big Boxes 120 x 80 y 120 x 100	10,0 x 3,0	acero galvanizado	Rueda de goma gris	sí	no	12,40 €
28	Big Boxes 120 x 80 y 120 x 100	12,5 x 3,4	acero galvanizado	Rueda de plástico color natural	sí	no	16,33 €
29	Sistemas de transporte	7,5 x 2,4	acero galvanizado	Rueda de goma gris	sí	no	4,16 €



RUEDA FIJA

Referencia	apto para	Ø rueda x ancho rueda (cm)	Material de la caja	Ejecución Ruedas	Bloqueo integral	Protección del hilo	Precio en caso de pedido unitario
30	RO 64.4, RO 86.4, RO 86.6	10 x 2,7	Acero inoxidable pulido	Rueda de plástico color natural	no	no	16,85 €
31	RO 64.4, RO 86.4, RO 86.6	10 x 3,4	acero galvanizado	Rueda de plástico negra	no	no	7,20 €
32	RO 86	12,5 x 3,8	acero galvanizado	Rueda de goma negra	no	no	6,81 €
33	RO 86	12,5 x 3,8	acero galvanizado	Rueda de goma negra	no	sí	7,98 €
34	RO 86	12,5 x 3,4	acero galvanizado	Rueda de plástico color natural	no	no	5,43 €
35	RO 86	12,5 x 3,4	acero galvanizado	Rueda de plástico color natural	no	sí	6,64 €
36	RO 86	12,5 x 3,4	acero inoxidable	Rueda de plástico color natural	no	no	11,71 €

SISTEMAS DE TRANSPORTE

Orden en movimiento





SISTEMA DE TRANSPORTE PARA CAJAS DE ESTANTERÍAS



DISPONIBLES DESDE 1 UNIDAD
nada de compras mínimas.

ENTREGA GRATUITA A DOMICILIO
para pedidos superiores a € 250 netos

Para procesos de trabajos óptimos

El sistema de transporte para las cajas de estanterías de AUER Packaging se caracteriza por su simple manipulación. Las cajas para estanterías y flujo de materiales van colgadas en el perfil de aluminio. Así todo lo que necesita para trabajar esta bien ordenado en el sitio donde lo necesita.

- Perfil de aluminio estable
- Alta capacidad de carga
- Ruedas giratorias bloqueables

» Encontrará el modelo en ESD en la página 208



SISTEMA DE TRANSPORTE PARA CAJAS DE ESTANTERÍAS NO EQUIPADA

	Dimensiones An x Lo x Alt (cm)	Referencia	Ejecución	Equipamiento	Precio por unidad
1	112 x 65 x 135	SR.L	unilateral	no equipada (adaptada para cajas estante de 9 cm de alto)	721,69 €
2	112 x 65 x 135	SR.L.214	unilateral	no equipada (adaptada para cajas estante de 14 cm de alto)	721,69 €



SISTEMA DE TRANSPORTE PARA CAJAS DE ESTANTERÍAS PROFUNDIDAD DE ESTANTE 30 cm

	Dimensiones An x Lo x Alt (cm)	Referencia	Ejecución	Equipamiento	Precio por unidad
3	112 x 65 x 135	SR.L.3109	unilateral	56 x RK 3109 (30 x 11,7 x 9 cm)	822,16 €
4	112 x 65 x 135	SR.L.31509	unilateral	42 x RK 31509 (30 x 15,6 x 9 cm)	798,67 €
5	112 x 65 x 135	SR.L.3209	unilateral	28 x RK 3209 (30 x 23,4 x 9 cm)	783,39 €
6	112 x 65 x 135	SR.L.3214	unilateral	20 x RK 3214 (30 x 23,4 x 14 cm)	775,51 €



SISTEMA DE TRANSPORTE PARA CAJAS DE ESTANTERÍAS PROFUNDIDAD DE ESTANTE 40 cm

	Dimensiones An x Lo x Alt (cm)	Referencia	Ejecución	Equipamiento	Precio por unidad
3	112 x 65 x 135	SR.L.4109	unilateral	56 x RK 4109 (40 x 11,7 x 9 cm)	831,99 €
4	112 x 65 x 135	SR.L.41509	unilateral	42 x RK 41509 (40 x 15,6 x 9 cm)	808,51 €
5	112 x 65 x 135	SR.L.4209	unilateral	28 x RK 4209 (40 x 23,4 x 9 cm)	789,94 €
6	112 x 65 x 135	SR.L.4214	unilateral	20 x RK 4214 (40 x 23,4 x 14 cm)	780,19 €



SISTEMA DE TRANSPORTE PARA CAJAS DE ESTANTERÍAS PROFUNDIDAD DE ESTANTE 50 cm

	Dimensiones An x Lo x Alt (cm)	Referencia	Ejecución	Equipamiento	Precio por unidad
3	112 x 65 x 135	SR.L.5109	unilateral	56 x RK 5109 (50 x 11,7 x 9 cm)	852,73 €
4	112 x 65 x 135	SR.L.51509	unilateral	42 x RK 51509 (50 x 15,6 x 9 cm)	826,53 €
5	112 x 65 x 135	SR.L.5209	unilateral	28 x RK 5209 (50 x 23,4 x 9 cm)	802,50 €
6	112 x 65 x 135	SR.L.5214	unilateral	20 x RK 5214 (50 x 23,4 x 14 cm)	789,16 €



SISTEMA DE TRANSPORTE PARA CAJAS BASCULANTES

DISPONIBLES DESDE 1 UNIDAD
nada de compras mínimas.

ENTREGA GRATUITA A DOMICILIO
para pedidos superiores a € 250 netos



Transparencia total

El sistema de transporte para las cajas basculantes de AUER Packaging proporciona una máxima visibilidad y un acceso individualizado, gracias a su material transparente. Los módulos de cajas basculantes se pueden combinar de diferentes maneras. Al hacer un pedido puede elegir si el sistema de transporte debe tener una o dos caras.

- Perfil de aluminio estable
- Alta capacidad de carga
- Ruedas giratorias bloqueables
- En función del modelo se puede equipar en los dos lados



SISTEMA DE TRANSPORTE PARA CAJAS BASCULANTES

	Dimensiones An x Lo x Alt (cm)	Referencia	Ejecución	Equipamiento	Precio por unidad
1	69 x 45 x 134	SK.L	unilateral	sin instalar	425,07 €
2	69 x 68 x 134	SK.T	Doble cara	sin instalar	436,02 €
3	69 x 45 x 134	SK.L.GB	unilateral	1 x KKS 9 t, 3 x KKS 6 t, 2 x KKS 5 t, 1 x KKS 4 t, 1 x KKS 3 t	541,78 €
4	69 x 68 x 134	SK.T.GB	Doble cara	2 x KKS 9 t, 6 x KKS 6 t, 4 x KKS 5 t, 2 x KKS 4 t, 2 x KKS 3 t	669,43 €
5	69 x 45 x 134	SK.L.9	unilateral	15 x KKS 9 t	571,32 €
6	69 x 45 x 134	SK.L.6	unilateral	10 x KKS 6 t	534,07 €
7	69 x 45 x 134	SK.L.5	unilateral	7 x KKS 5 t	540,00 €
8	69 x 45 x 134	SK.L.4	unilateral	5 x KKS 4 t	521,40 €
9	69 x 45 x 134	SK.L.3	unilateral	5 x KKS 3 t	535,83 €
10	69 x 45 x 134	SK.L.2	unilateral	3 x KKS 2 t	541,48 €
	69 x 68 x 134	SK.T.9	Doble cara	30 x KKS 9 t	728,52 €
	69 x 68 x 134	SK.T.6	Doble cara	20 x KKS 6 t	654,03 €
	69 x 68 x 134	SK.T.5	Doble cara	14 x KKS 5 t	665,88 €
	69 x 68 x 134	SK.T.4	Doble cara	10 x KKS 4 t	628,68 €
	69 x 68 x 134	SK.T.3	Doble cara	10 x KKS 3 t	657,54 €
	69 x 68 x 134	SK.T.2	Doble cara	6 x KKS 2 t	680,59 €



SISTEMA DE TRANSPORTE PARA EUROCONTENEDORES 60 x 40 cm ALTITUD 134 cm

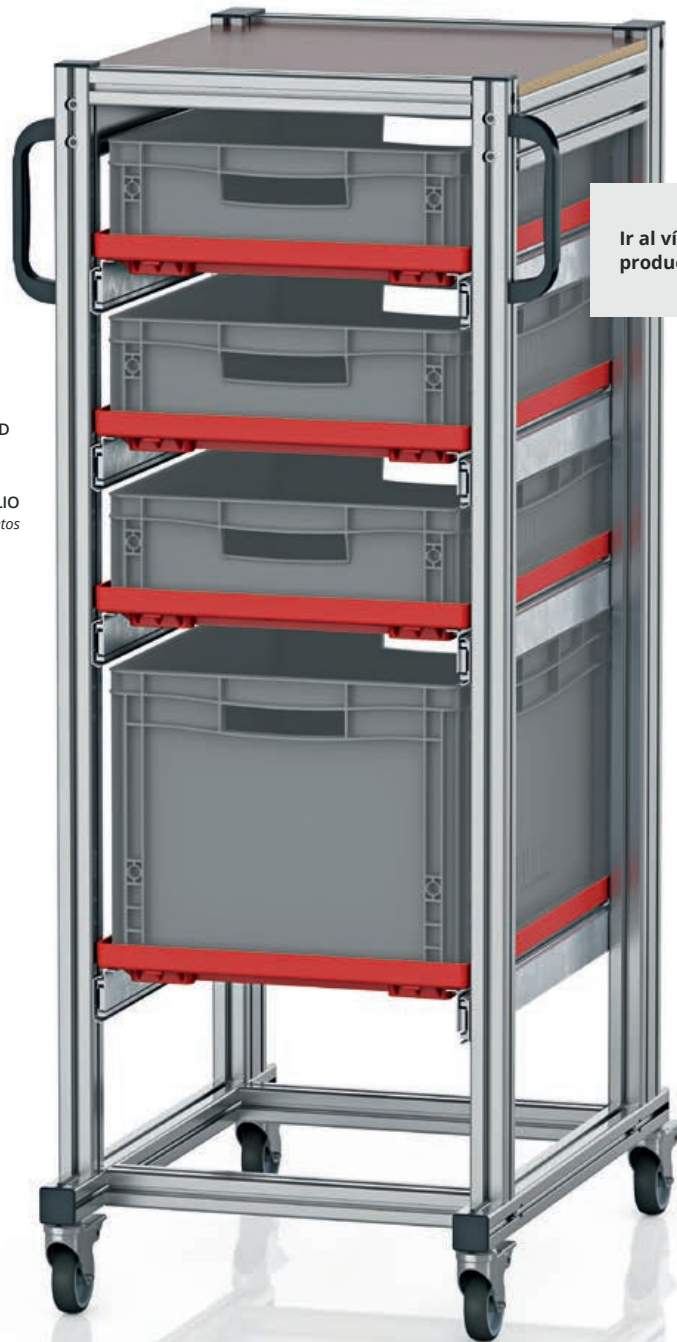

Ir al vídeo del
producto:



DISPONIBLES DESDE 1 UNIDAD
nada de compras mínimas.

ENTREGA GRATUITA A DOMICILIO
para pedidos superiores a € 250 netos

6

Orden en movimiento

El sistema de transporte para eurocontenedores de AUER Packaging es la solución ideal cuando hay que disponer del contenido de varios eurocontenedores en distintos lugares. Ya no tendrá que descargar de manera complicada la mercancía en palets ni llevar la mercancía a mano!

- Perfil de aluminio estable
- Alta capacidad de carga
- Ruedas giratorias bloqueables
- Cargado de fácil movimiento

» Encontrará el modelo en ESD en la página 210



SISTEMA DE TRANSPORTE PARA EUROCONTENEDORES 60 x 40 cm ALTITUD 134 cm

	Dimensiones ext. Lo x An x Alt (cm)	Referencia	Ejecución	Equipamiento	Precio por unidad
1	72 x50 x135	SE 134 64 U.2	unilateral	5 x extensión	981,93 €
2	72 x50 x135	SE 134 6475.2	unilateral	6 x extensión, 6 x EG 64/75 HG	1.080,00 €
3	72 x50 x135	SE 134 6412.2	unilateral	5 x extensión, 5 x EG 64/12	1.021,00 €
4	72 x50 x135	SE 134 6417.2	unilateral	4 x extensión, 4 x EG 64/17	958,70 €
5	72 x50 x135	SE 134 6422.2	unilateral	3 x extensión, 3 x EG 64/22	894,92 €
6	72 x50 x135	SE 134 6432.2	unilateral	4 x extensión, 3 x EG 64/12, 1 x EG 64/32	959,58 €
7	72 x50 x135	SE 134 6442.2	unilateral	2 x extensión, 2 x EG 64/42	838,97 €

SISTEMA DE TRANSPORTE PARA EUROCONTENEDORES 60 x 40 cm ALTITUD 200 cm

DISPONIBLES DESDE 1 UNIDAD
nada de compras mínimas.

ENTREGA GRATUITA A DOMICILIO
para pedidos superiores a € 250 netos

Ir al vídeo del
producto:



6

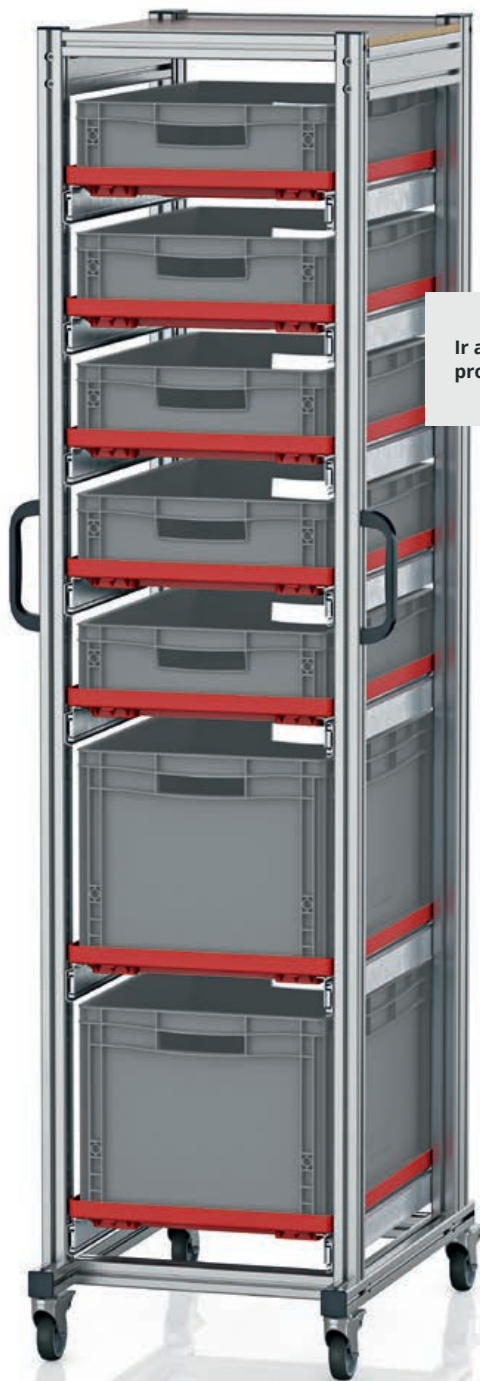

Ordenación móvil en formato XL

El sistema de transporte para eurocontenedores de 200 cm de altura de AUER Packaging es la solución ideal cuando hay que disponer del contenido de muchos eurocontenedores una y otra vez en distintos lugares. La incómoda tarea de descargar la mercancía a palés para su transporte y de repartirla a mano es cosa del pasado gracias a este sistema de transporte.

- Perfil de aluminio estable
- Alta capacidad de carga
- Modelo extra alto
- Ruedas giratorias bloqueables
- Cargado de fácil movimiento



SISTEMA DE TRANSPORTE PARA EUROCONTENEDORES 60 x 40 cm ALTITUD 200 cm

	Dimensiones ext. Lo x An x Alt (cm)	Referencia	Ejecución	Equipamiento	Precio por unidad
1	72 x50 x201	SE 200 64 U.2	unilateral	6 x extensión	1.076,00 €
2	72 x50 x201	SE 200 6475.2	unilateral	12 x extensión, 12 x EG 64/75 HG	1.505,00 €
3	72 x50 x201	SE 200 6412.2	unilateral	9 x extensión, 9 x EG 64/12	1.320,00 €
4	72 x50 x201	SE 200 6417.2	unilateral	7 x extensión, 7 x EG 64/17	1.196,00 €
5	72 x50 x201	SE 200 6422.2	unilateral	6 x extensión, 6 x EG 64/22	1.136,00 €
6	72 x50 x201	SE 200 643212.2	unilateral	7 x extensión, 2 x EG 64/32, 5 x EG 64/12	1.199,00 €
7	72 x50 x201	SE 200 644232.2	unilateral	4 x extensión, 2 x EG 64/42, 2 x EG 64/32	1.018,00 €

SISTEMA DE TRANSPORTE PARA EUROCONTENEDORES 80 x 60 cm ALTITUD 134 cm

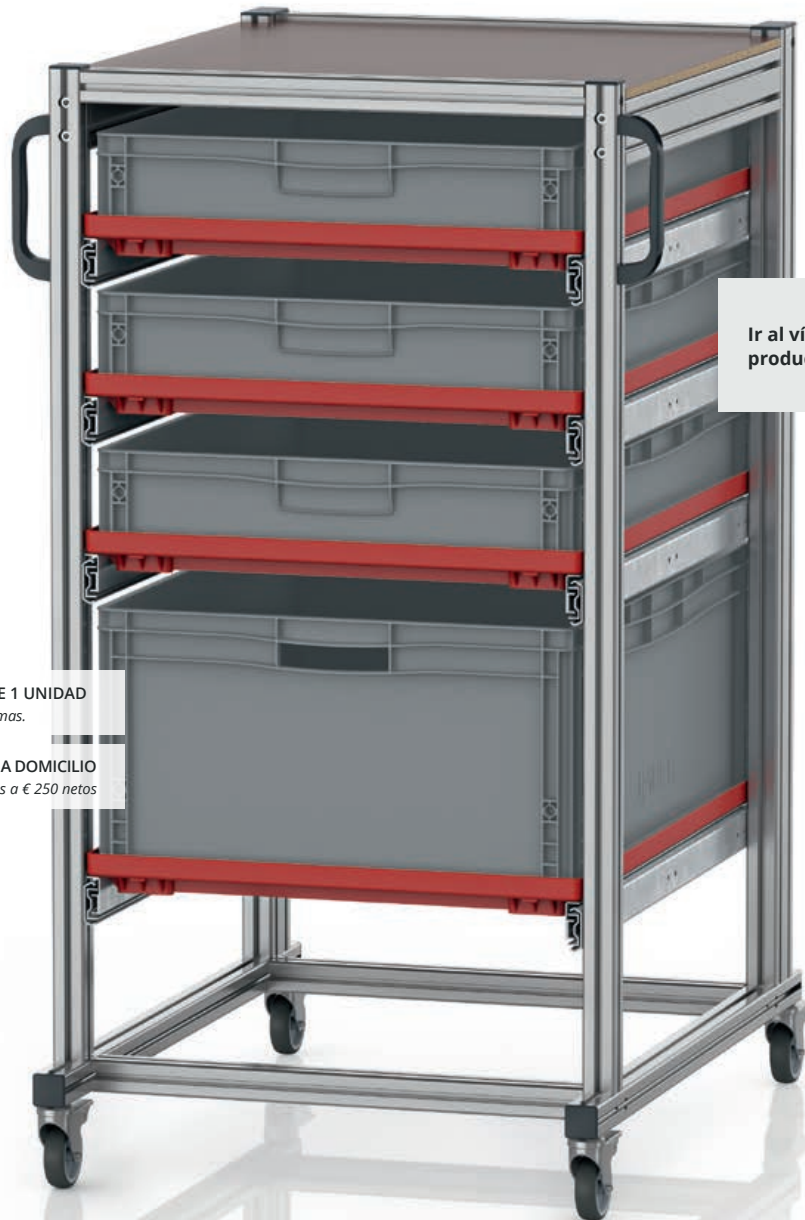

Ir al vídeo del
producto:



DISPONIBLES DESDE 1 UNIDAD
nada de compras mínimas.

ENTREGA GRATUITA A DOMICILIO
para pedidos superiores a € 250 netos

5

Ordenación móvil con gran capacidad

El sistema de transporte para eurocontenedores de AUER Packaging es la solución ideal cuando hay que disponer del contenido de eurocontenedores de gran volumen una y otra vez en distintos lugares. La incómoda tarea de descargar la mercancía a palés para su transporte y de repartirla a mano es cosa del pasado gracias a este sistema de transporte.

- Perfil de aluminio estable
- Alta capacidad de carga
- Para contenedores de tamaño básico 80 x 60 cm
- Ruedas giratorias bloqueables
- Cargado de fácil movimiento



SISTEMA DE TRANSPORTE PARA EUROCONTENEDORES 80 x 60 cm ALTITUD 134 cm

	Dimensiones ext. Lo x An x Alt (cm)	Referencia	Ejecución	Equipamiento	Precio por unidad
1	70 x94 x134	SE 134 86 U	unilateral	5 x extensión	1.323,00 €
2	70 x94 x134	SE 134 8612	unilateral	5 x extensión, 5 x EG 86/12 HG	1.417,00 €
3	70 x94 x134	SE 134 8622	unilateral	3 x extensión, 3 x EG 86/22	1.238,00 €
4	70 x94 x134	SE 134 8642	unilateral	2 x extensión, 2 x EG 86/42	1.155,00 €
5	70 x94 x134	SE 134 863212	unilateral	4 x extensión, 1 x EG 86/32, 3 x EG 86/12 HG	1.328,00 €

SISTEMA DE TRANSPORTE PARA EUROCONTENEDORES 80 x 60 cm ALTITUD 200 cm

DISPONIBLES DESDE 1 UNIDAD
nada de compras mínimas.

ENTREGA GRATUITA A DOMICILIO
para pedidos superiores a € 250 netos



Ir al vídeo del
producto:



4

Ordenación móvil - XXL en altura y capacidad

El sistema de transporte para eurocontenedores de AUER Packaging es la solución ideal cuando hay que disponer del contenido de muchos eurocontenedores de gran volumen una y otra vez en distintos lugares. La incómoda tarea de descargar la mercancía a palés para su transporte y de repartirla a mano es cosa del pasado gracias a este sistema de transporte.

- Perfil de aluminio estable
- Alta capacidad de carga
- Máximo volumen útil
- Ruedas giratorias bloqueables
- Cargado de fácil movimiento



SISTEMA DE TRANSPORTE PARA EUROCONTENEDORES 80 x 60 cm ALTITUD 200 cm

	Dimensiones ext. Lo x An x Alt (cm)	Referencia	Ejecución	Equipamiento	Precio por unidad
1	70 x94 x200	SE 200 86 U	unilateral	6 x extensión	1.435,00 €
2	70 x94 x200	SE 200 8612	unilateral	9 x extensión, 9 x EG 86/12 HG	1.839,00 €
3	70 x94 x200	SE 200 8622	unilateral	6 x extensión, 6 x EG 86/22	1.578,00 €
4	70 x94 x200	SE 200 863212	unilateral	7 x extensión, 5 x EG 86/12 HG, 2 x EG 86/32	1.661,00 €
5	70 x94 x200	SE 200 864232	unilateral	4 x extensión, 2 x EG 86/42, 2 x EG 86/32	1.399,00 €

SISTEMA DE TRANSPORTE PARA EUROCONTENEDORES 60 x 40 cm ALTITUD 134 cm NO EXTRAÍBLE

DISPONIBLES DESDE 1 UNIDAD
nada de compras mínimas.

ENTREGA GRATUITA A DOMICILIO
para pedidos superiores a € 250 netos

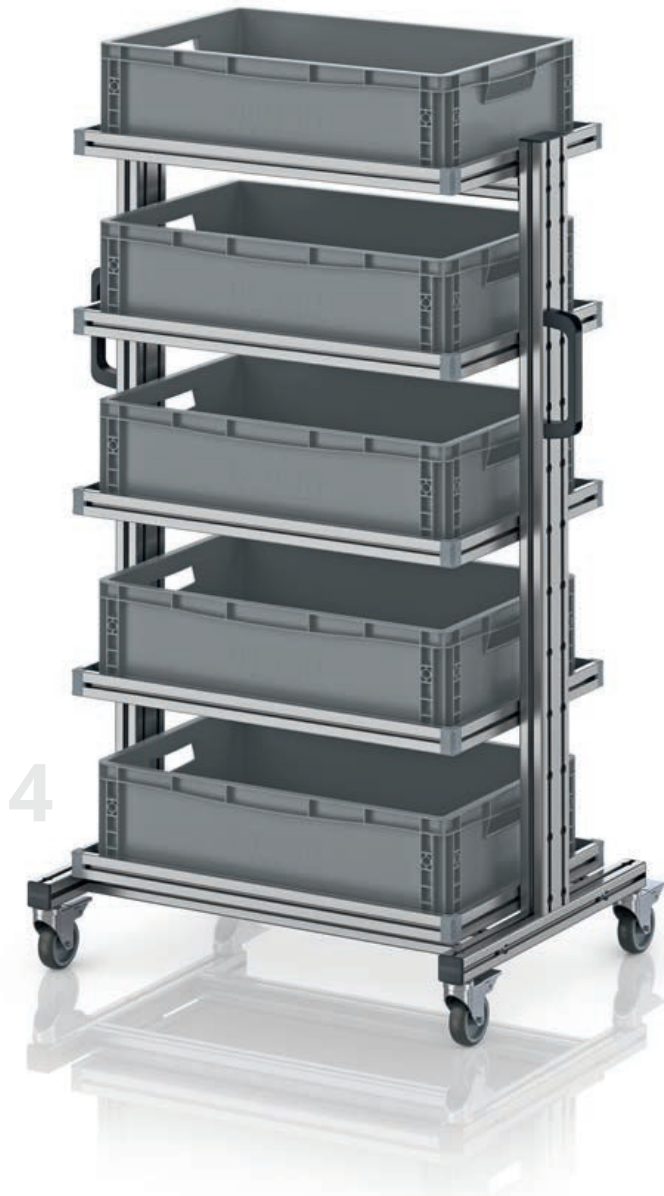

Movilidad con sistema

Los sistemas de transporte para eurocontenedores no extraíbles le permiten desplazar sus eurocontenedores por toda la empresa. Un tablero con borde circundante fija los contenedores con seguridad en su posición. Se puede acceder al contenido de los contenedores por ambos lados del sistema de transporte.

- Estable perfil de aluminio
- Gran capacidad de carga
- Ruedas ligeras bloqueables



1



2



3



5



6



7

SISTEMA DE TRANSPORTE PARA EUROCONTENEDORES 60 x 40 cm ALTITUD 134 cm, NO EXTRAÍBLE

	Dimensiones ext. Lo x An x Alt (cm)	Referencia	Ejecución	Equipamiento	Precio/Unidad en palet
1	83 x55 x135	EG SW 134-1 64 U	unilateral	4 x bandejas	910,90 €
2	83 x55 x135	EG SW 134-1 6475	unilateral	5 x bandejas, 5 x EG 64/75	997,23 €
3	83 x55 x135	EG SW 134-1 6412	unilateral	5 x bandejas, 5 x EG 64/12	1.003,00 €
4	83 x55 x135	EG SW 134-1 6417	unilateral	5 x bandejas, 5 x EG 64/17	1.009,00 €
5	83 x55 x135	EG SW 134-1 6422	unilateral	4 x bandejas, 4 x EG 64/22	950,66 €
6	83 x55 x135	EG SW 134-1 6427	unilateral	3 x bandejas, 3 x EG 64/27	892,60 €
7	83 x55 x135	EG SW 134-1 6432	unilateral	3 x bandejas, 3 x EG 64/32	896,51 €
8	83 x55 x135	EG SW 134-1 6442	unilateral	3 x bandejas, 3 x EG 64/42	905,69 €

SISTEMA DE TRANSPORTE PARA EUROCONTENEDORES 60 x 40 cm ALTITUD 200 cm NO EXTRAÍBLE

DISPONIBLES DESDE 1 UNIDAD
nada de compras mínimas.

ENTREGA GRATUITA A DOMICILIO
para pedidos superiores a € 250 netos



Movilidad con sistema

Los sistemas de transporte para eurocontenedores no extraíbles le permiten desplazar sus eurocontenedores por toda la empresa. Un tablero con borde circundante fija los contenedores con seguridad en su posición. Se puede acceder al contenido de los contenedores por ambos lados del sistema de transporte.

- Estable perfil de aluminio
- Gran capacidad de carga
- Ruedas ligeras bloqueables



1



2



3

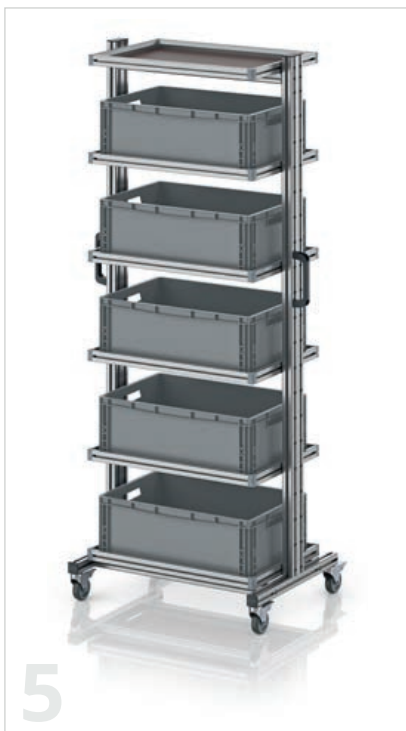

5

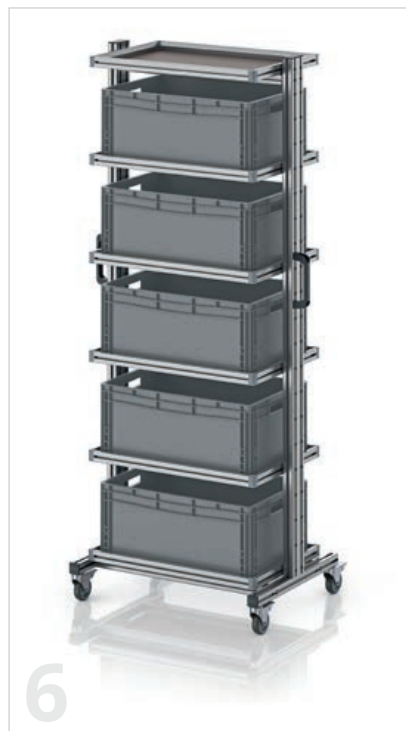

6



7

SISTEMA DE TRANSPORTE PARA EUROCONTENEDORES 60 x 40 cm ALTITUD 200 cm, NO EXTRAÍBLE

	Dimensiones ext. Lo x An x Alt (cm)	Referencia	Ejecución	Equipamiento	Precio/Unidad en palet
1	83 x55 x201	EG SW 200-1 64 U	unilateral	5 x bandejas	1.078,00 €
2	83 x55 x201	EG SW 200-1 6475	unilateral	11 x bandejas, 11 x EG 64/75	1.291,00 €
3	83 x55 x201	EG SW 200-1 6412	unilateral	7 x Tablar, 6 x EG 64/12	1.232,00 €
4	83 x55 x201	EG SW 200-1 6417	unilateral	6 x bandejas, 5 x EG 64/17	1.176,00 €
5	83 x55 x201	EG SW 200-1 6422	unilateral	6 x bandejas, 5 x EG 64/22	1.182,00 €
6	83 x55 x201	EG SW 200-1 6427	unilateral	6 x Tablar, 5 x EG 64/27	1.191,00 €
7	83 x55 x201	EG SW 200-1 6432	unilateral	5 x bandejas, 4 x EG 64/32	1.131,00 €
8	83 x55 x201	EG SW 200-1 6442	unilateral	4 x bandejas, 3 x EG 64/42	1.073,00 €

SISTEMA DE TRANSPORTE PARA EUROCONTENEDORES 80 x 60 cm ALTITUD 134 cm NO EXTRAÍBLE

DISPONIBLES DESDE 1 UNIDAD
nada de compras mínimas.

ENTREGA GRATUITA A DOMICILIO
para pedidos superiores a € 250 netos



Movilidad con sistema

Los sistemas de transporte para eurocontenedores no extraíbles le permiten desplazar sus eurocontenedores por toda la empresa. Un tablero con borde circundante fija los contenedores con seguridad en su posición. Se puede acceder al contenido de los contenedores por ambos lados del sistema de transporte.

- Estable perfil de aluminio
- Gran capacidad de carga
- Ruedas ligeras bloqueables



SISTEMA DE TRANSPORTE PARA EUROCONTENEDORES 80 x 60 cm ALTITUD 134 cm, NO EXTRAÍBLE

	Dimensiones ext. Lo x An x Alt (cm)	Referencia	Ejecución	Equipamiento	Precio/Unidad en palet
1	103 x65 x135	EG SW 134-1 86 U	unilateral	4 x bandejas	1.051,00 €
2	103 x65 x135	EG SW 134-1 8612	unilateral	5 x bandejas, 5 x EG 86/12 HG	1.227,00 €
3	103 x65 x135	EG SW 134-1 8622	unilateral	4 x bandejas, 4 x EG 86/22	1.146,00 €
4	103 x65 x135	EG SW 134-1 8632	unilateral	3 x bandejas, 3 x EG 86/32	1.048,00 €
5	103 x65 x135	EG SW 134-1 8642	unilateral	3 x bandejas, 3 x EG 86/42	1.068,00 €
6	103 x65 x135	EG SW 134-1 8652	unilateral	2 x Tablar, 2 x EG 86/52	969,09 €

SISTEMA DE TRANSPORTE PARA EUROCONTENEDORES 80 x 60 cm ALTITUD 200 cm NO EXTRAÍBLE

DISPONIBLES DESDE 1 UNIDAD
nada de compras mínimas.

ENTREGA GRATUITA A DOMICILIO
para pedidos superiores a € 250 netos

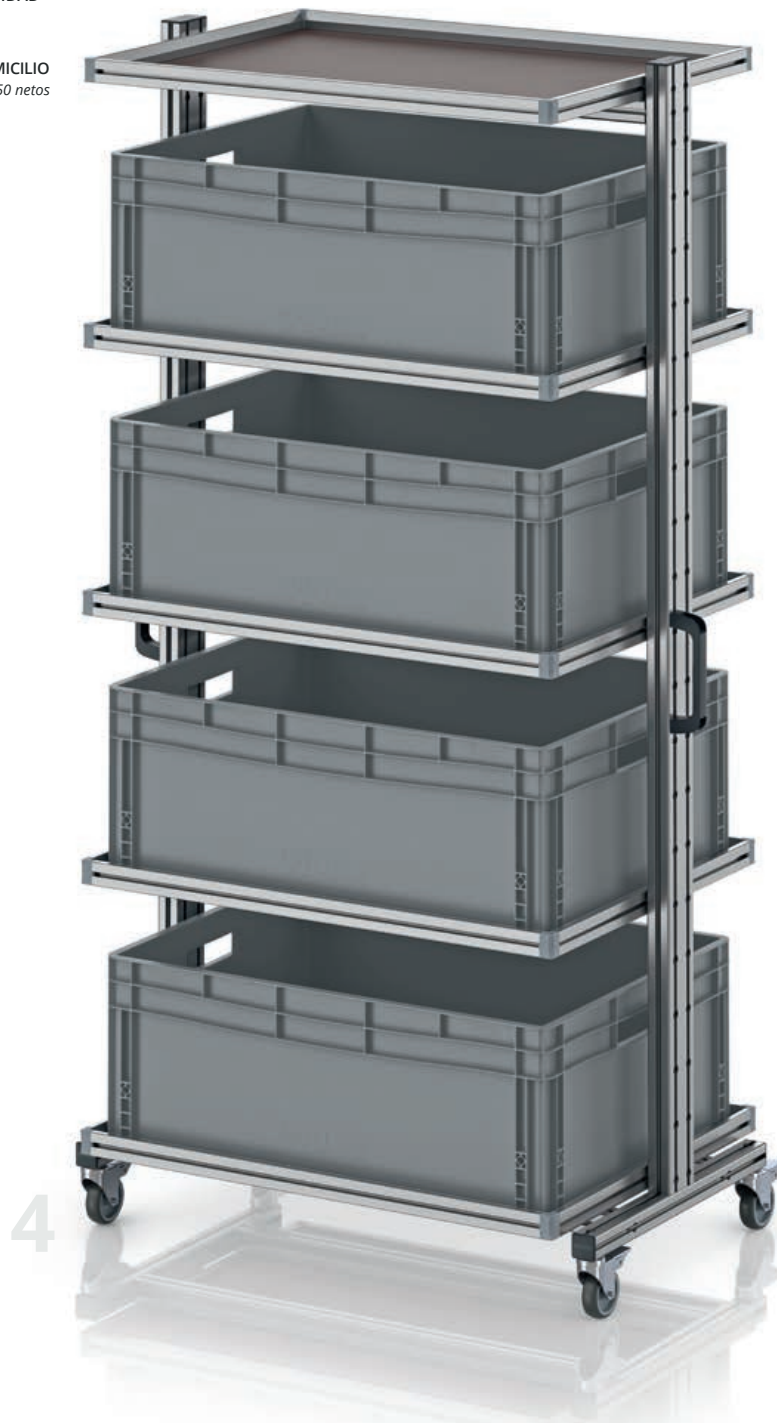

Movilidad con sistema

Los sistemas de transporte para eurocontenedores no extraíbles le permiten desplazar sus eurocontenedores por toda la empresa. Un tablero con borde circundante fija los contenedores con seguridad en su posición. Se puede acceder al contenido de los contenedores por ambos lados del sistema de transporte.

- Estable perfil de aluminio
- Gran capacidad de carga
- Ruedas ligeras bloqueables

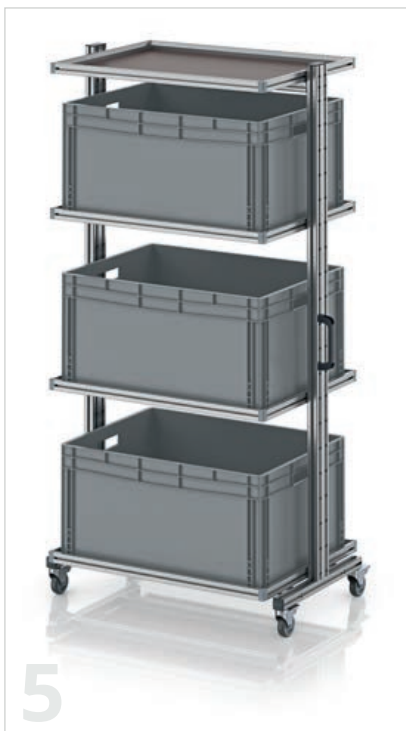
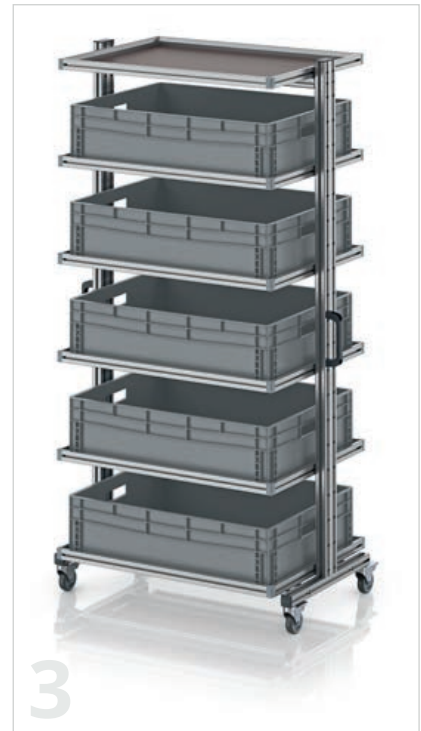

SISTEMA DE TRANSPORTE PARA EUROCONTENEDORES 80 x 60 cm ALTITUD 200 cm, NO EXTRAÍBLE

	Dimensiones ext. Lo x An x Alt (cm)	Referencia	Ejecución	Equipamiento	Precio/Unidad en palet
1	103 x65 x201	EG SW 200-1 86 U	unilateral	5 x bandejas	1.246,00 €
2	103 x65 x201	EG SW 200-1 8612	unilateral	6 x bandejas, 6 x EG 86/12 HG	1.441,00 €
3	103 x65 x201	EG SW 200-1 8622	unilateral	6 x bandejas, 5 x EG 86/22	1.448,00 €
4	103 x65 x201	EG SW 200-1 8632	unilateral	5 x bandejas, 4 x EG 86/32	1.353,00 €
5	103 x65 x201	EG SW 200-1 8642	unilateral	4 x bandejas, 3 x EG 86/42	1.264,00 €
6	103 x65 x201	EG SW 200-1 8652	unilateral	3 x Tablar, 2 x EG 86/52	1.165,00 €

SISTEMA DE TRANSPORTE PARA EUROCONTENEDORES 60 x 40 cm ALTITUD 134 cm INCLINABLE

DISPONIBLES DESDE 1 UNIDAD
nada de compras mínimas.

ENTREGA GRATUITA A DOMICILIO
para pedidos superiores a € 250 netos



Confort a todos los niveles

En los sistemas de transporte para eurocontenedores inclinables, prácticamente todos los niveles se pueden abatir hacia el usuario. Esto permite acceder a los eurocontenedores con total facilidad y ayuda a tener todo controlado a primera vista. Un tablero con borde circundante fija los contenedores con seguridad en su posición. Cada nivel se puede inclinar hacia ambos lados del sistema de transporte.

- Estable perfil de aluminio
- Todos los niveles excepto el inferior inclinables sin escala
- Gran capacidad de carga
- Ruedas ligeras bloqueables



SISTEMA DE TRANSPORTE PARA EUROCONTENEDORES 60 x 40 cm ALTITUD 134 cm, INCLINABLE

	Dimensiones ext. Lo x An x Alt (cm)	Referencia	Ejecución	Equipamiento	Precio/Unidad en palet
1	83 x55 x135	EG SWN 134 64 U	unilateral	3 x bandejas inclinables, 1 x bandeja rígida	1.042,00 €
2	83 x55 x135	EG SWN 134 6475	unilateral	4 x bandejas inclinables, 1 x bandeja rígida, 5 x EG 64/75 HG	1.172,00 €
3	83 x55 x135	EG SWN 134 6412	unilateral	4 x bandejas inclinables, 1 x bandeja rígida, 5 x EG 64/12	1.177,00 €
4	83 x55 x135	EG SWN 134 6417	unilateral	3 x bandejas inclinables, 1 x bandeja rígida, 4 x EG 64/17	1.077,00 €
5	83 x55 x135	EG SWN 134 6422	unilateral	3 x bandejas inclinables, 1 x bandeja rígida, 4 x EG 64/22	1.082,00 €

SISTEMA DE TRANSPORTE PARA EUROCONTENEDORES 60 x 40 cm ALTITUD 200 cm INCLINABLE

DISPONIBLES DESDE 1 UNIDAD
nada de compras mínimas.

ENTREGA GRATUITA A DOMICILIO
para pedidos superiores a € 250 netos

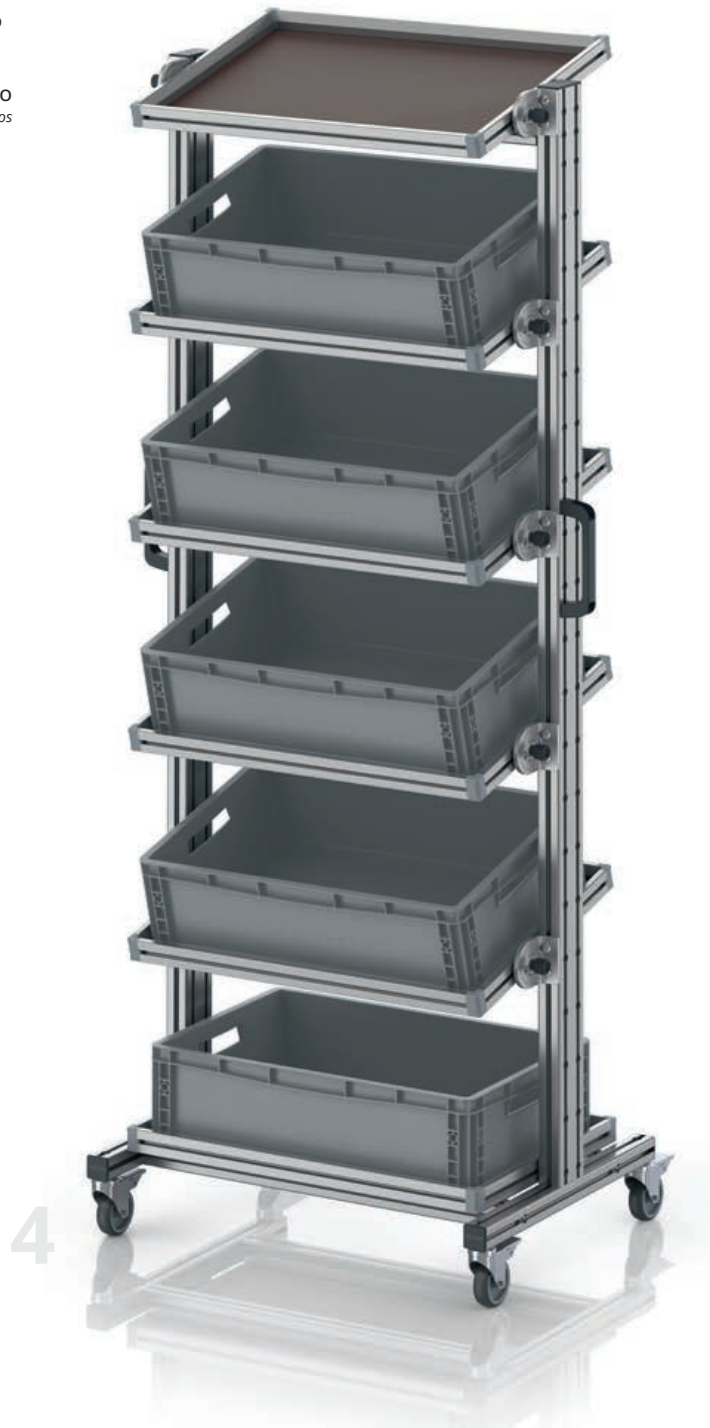

Confort a todos los niveles

En los sistemas de transporte para eurocontenedores inclinables, prácticamente todos los niveles se pueden abatir hacia el usuario. Esto permite acceder a los eurocontenedores con total facilidad y ayuda a tener todo controlado a primera vista. Un tablero con borde circundante fija los contenedores con seguridad en su posición. Cada nivel se puede inclinar hacia ambos lados del sistema de transporte.

- Estable perfil de aluminio
- Todos los niveles excepto el inferior inclinables sin escala
- Gran capacidad de carga
- Ruedas ligeras bloqueables



SISTEMA DE TRANSPORTE PARA EUROCONTENEDORES 60 x 40 cm ALTITUD 200 cm, INCLINABLE

	Dimensiones ext. Lo x An x Alt (cm)	Referencia	Ejecución	Equipamiento	Precio/Unidad en palet
1	83 x55 x201	EG SWN 200 64 U	unilateral	5 x bandejas inclinables, 1 x bandeja rígida	1.349,00 €
2	83 x55 x201	EG SWN 200 6475	unilateral	8 x bandejas inclinables, 1 x bandeja rígida, 9 x EG 64/75 HG	1.699,00 €
3	83 x55 x201	EG SWN 200 6412	unilateral	6 x bandejas inclinables, 1 x bandeja rígida, 7 x EG 64/12	1.500,00 €
4	83 x55 x201	EG SWN 200 6417	unilateral	5 x bandejas inclinables, 1 x bandeja rígida, 5 x EG 64/12	1.393,00 €
5	83 x55 x201	EG SWN 200 6422	unilateral	5 x bandejas inclinables, 1 x bandeja rígida, 5 x EG 64/22	1.399,00 €

SISTEMA DE TRANSPORTE PARA EUROCONTENEDORES 80 x 60 cm ALTITUD 134 cm INCLINABLE

DISPONIBLES DESDE 1 UNIDAD
nada de compras mínimas.

ENTREGA GRATUITA A DOMICILIO
para pedidos superiores a € 250 netos



Confort a todos los niveles

En los sistemas de transporte para eurocontenedores inclinables, prácticamente todos los niveles se pueden abatir hacia el usuario. Esto permite acceder a los eurocontenedores con total facilidad y ayuda a tener todo controlado a primera vista. Un tablero con borde circundante fija los contenedores con seguridad en su posición. Cada nivel se puede inclinar hacia ambos lados del sistema de transporte.

- Estable perfil de aluminio
- Todos los niveles excepto el inferior inclinables sin escala
- Gran capacidad de carga
- Ruedas ligeras bloqueables



SISTEMA DE TRANSPORTE PARA EUROCONTENEDORES 80 x 60 cm ALTITUD 134 cm, INCLINABLE

	Dimensiones ext. Lo x An x Alt (cm)	Referencia	Ejecución	Equipamiento	Precio/Unidad en palet
1	83 x55 x135	EG SWN 134 86 U	unilateral	3 x bandejas inclinables, 1 x bandeja rígida	1.181,00 €
2	83 x55 x135	EG SWN 134 8612	unilateral	4 x bandejas inclinables, 1 x bandeja rígida, 5 x EG 86/12 HG	1.401,00 €
3	83 x55 x135	EG SWN 134 8622	unilateral	3 x bandejas inclinables, 1 x bandeja rígida, 4 x EG 86/22	1.276,00 €

SISTEMA DE TRANSPORTE PARA EUROCONTENEDORES 80 x 60 cm ALTITUD 200 cm INCLINABLE

DISPONIBLES DESDE 1 UNIDAD
nada de compras mínimas.

ENTREGA GRATUITA A DOMICILIO
para pedidos superiores a € 250 netos

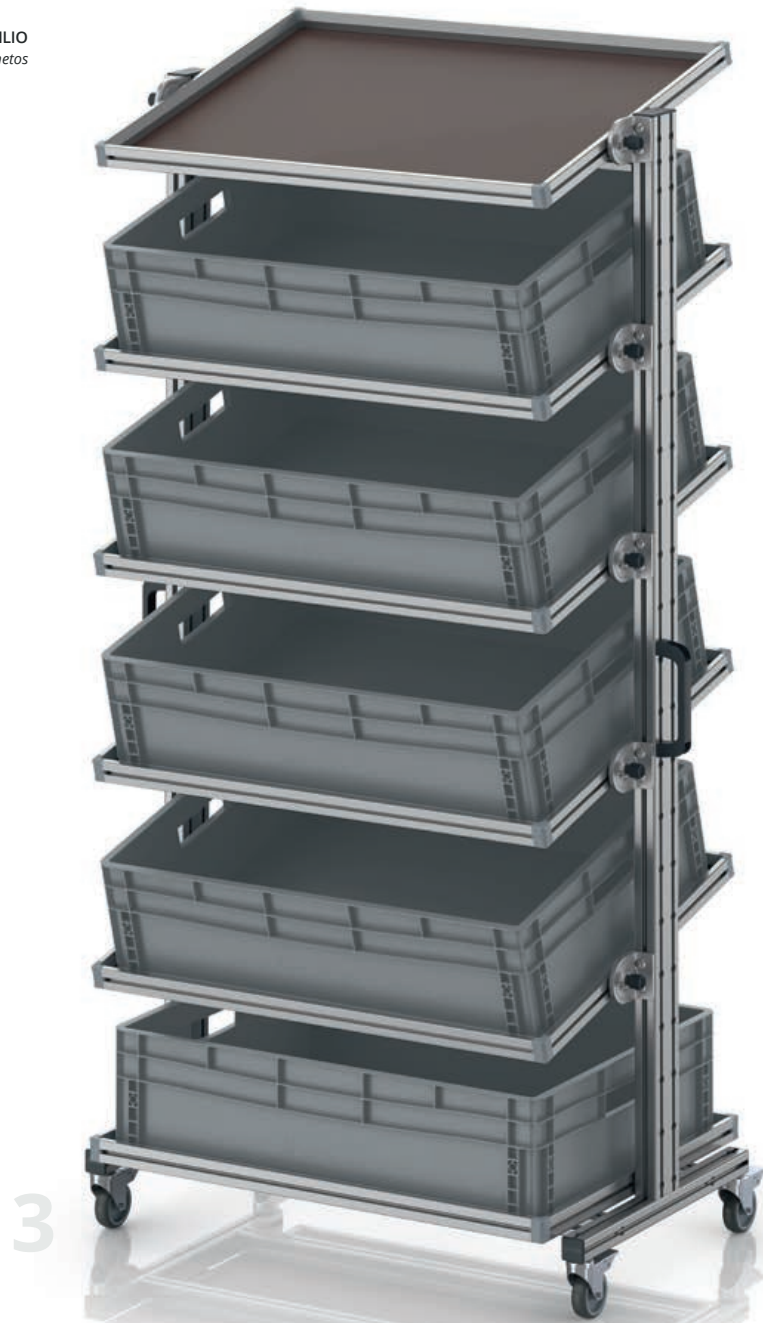

Confort a todos los niveles

En los sistemas de transporte para eurocontenedores inclinables, prácticamente todos los niveles se pueden abatir hacia el usuario. Esto permite acceder a los eurocontenedores con total facilidad y ayuda a tener todo controlado a primera vista. Un tablero con borde circundante fija los contenedores con seguridad en su posición. Cada nivel se puede inclinar hacia ambos lados del sistema de transporte.

- Estable perfil de aluminio
- Todos los niveles excepto el inferior inclinables sin escala
- Gran capacidad de carga
- Ruedas ligeras bloqueables



SISTEMA DE TRANSPORTE PARA EUROCONTENEDORES 80 x 60 cm ALTITUD 200 cm, INCLINABLE

	Dimensiones ext. Lo x An x Alt (cm)	Referencia	Ejecución	Equipamiento	Precio/Unidad en palet
1	103 x65 x201	EG SWN 200 86 U	unilateral	5 x bandejas inclinables, 1 x bandeja rígida	1.546,00 €
2	103 x65 x201	EG SWN 200 8612	unilateral	6 x bandejas inclinables, 1 x bandeja rígida, 7 x EG 86/12 HG	1.803,00 €
3	103 x65 x201	EG SWN 200 8622	unilateral	5 x bandejas inclinables, 1 x bandeja rígida, 5 x EG 86/22	1.665,00 €

SISTEMA DE TRANSPORTE EN FORMATO PALET

DISPONIBLES DESDE 1 UNIDAD
nada de compras mínimas.

ENTREGA GRATUITA A DOMICILIO
para pedidos superiores a € 250 netos



Carretillas de gran tamaño

Los sistemas de transporte en formato palé son la mejor solución cuando hay que acumular la máxima carga en cada nivel. Las grandes bandejas en formato de europalé y palé industrial están provistas de un borde de seguridad en todo el perímetro. Los sistemas de transporte acarrearán con sus ruedas ligeras todo lo que hace falta para trabajar eficientemente allí donde se necesita.

- Capacidad máxima en cada nivel
- Estable perfil de aluminio
- Gran capacidad de carga
- Ruedas ligeras bloqueables



SISTEMA DE TRANSPORTE EN FORMATO PALET

	Dimensiones ext. Lo x An x Alt (cm)	Referencia	Equipamiento	Precio/Unidad en palet
1	130 x106 x135	EG SW 134 1208 U	4 x bandejas	1.650,00 €
2	130 x106 x135	EG SW 134 1208-6412	6 x bandejas, 24 x EG 64/12	2.426,00 €
3	130 x106 x135	EG SW 134 1208-6417	5 x bandejas, 20 x EG 64/17	2.220,00 €
4	130 x106 x135	EG SW 134 1208-6422	4 x bandejas, 16 x EG 64/22	2.004,00 €
5	130 x126 x135	EG SW 134 1210 U	4 x bandejas	1.670,00 €
6	130 x126 x135	EG SW 134 1210-6412	6 x bandejas, 30 x EG 64/12	2.492,00 €
7	130 x126 x135	EG SW 134 1210-6417	5 x bandejas, 25 x EG 64/17	2.283,00 €
8	130 x126 x135	EG SW 134 1210-6422	4 x bandejas, 20 x EG 64/22	2.063,00 €

PRODUCTOS ESD

Segura antes de la carga





EUROCONTENEDOR ESD

DISPONIBLES DESDE 1 UNIDAD
nada de compras mínimas.

ENTREGA GRATUITA A DOMICILIO
para pedidos superiores a € 250 netos



LISTO PARA EL ENVÍO en **24 horas** **



Antiestático a la medida

Los contenedores ESD de AUER Packaging fueron desarrollados a base de polímeros conductores de electricidad con la finalidad de brindar mayor seguridad en el almacenamiento y transporte de componentes electrónicos.

- Material de conducción eléctrica
- En todos los formatos europeos
- Con tapa también apilable
- Particularmente robusto

EUROCONTENEDOR ESD

RAL 9017

Dimensiones ext. Lo x An x Alt (cm)	Referencia	Precio por unidad	Unidades en el palet	Precio/Unidad en palet
20 x 15 x 12,0	ESD EG 21512 HG	3,04 €	760	2,34 €
30 x 20 x 12,0	ESD EG 32/12 HG	4,27 €	380	3,28 €
30 x 20 x 17,0	ESD EG 32/17 HG	5,38 €	260	4,14 €
40 x 30 x 7,5	ESD EG 43/75 HG	5,26 €	330	4,05 €
40 x 30 x 12,0	ESD EG 43/12 HG	7,19 €	190	5,53 €
40 x 30 x 17,0	ESD EG 43/17 HG	8,80 €	130	6,77 €
40 x 30 x 22,0	ESD EG 43/22 HG	10,05 €	140	7,73 €
40 x 30 x 27,0	ESD EG 43/27 HG	12,32 €	80	9,48 €
40 x 30 x 32,0	ESD EG 43/32 HG	13,76 €	70	10,59 €
60 x 40 x 7,5	ESD EG 64/75 HG	9,68 €	165	7,45 €
60 x 40 x 12,0	ESD EG 64/12 HG	12,50 €	95	9,62 €
60 x 40 x 17,0	ESD EG 64/17 HG	15,51 €	65	11,93 €
60 x 40 x 22,0	ESD EG 64/22 HG	17,80 €	50	13,69 €
60 x 40 x 27,0	ESD EG 64/27 HG	21,22 €	40	16,32 €
60 x 40 x 32,0	ESD EG 64/32 HG	20,68 €	45	15,91 €
60 x 40 x 42,0	ESD EG 64/42 HG	29,23 €	25	22,48 €
80 x 60 x 12,0	ESD EG 86/12 HG	31,77 €	34	24,44 €
80 x 60 x 22,0	ESD EG 86/22 HG	42,12 €	20	32,40 €
80 x 60 x 32,0	ESD EG 86/32 HG	55,31 €	12	42,55 €
80 x 60 x 42,0	ESD EG 86/42 HG	58,79 €	14	45,22 €
80 x 60 x 52,0	ESD EG 86/52 HG	69,95 €	12	53,81 €



***) solo para pedidos realizados a través de la tienda web. El envío se realiza solo de lunes a viernes, siempre que el producto esté en stock. La disponibilidad y los tiempos de envío pueden consultarse en la tienda online.

EUROCONTENEDOR ESD CON TAPA Y BISAGRAS



LISTO PARA EL ENVÍO en **24** horas **

DISPONIBLES DESDE 1 UNIDAD
nada de compras mínimas.

ENTREGA GRATUITA A DOMICILIO
para pedidos superiores a € 250 netos



Con protección integral

Los contenedores ESD con tapa de bisagras de AUER Packaging ofrecen una mayor seguridad al contenido. La tapa y las bisagras son del mismo material antiestático que el contenedor. Se evitan cargas electrostáticas y transforman carga existente.

- Material de conducción eléctrica
- En todos los formatos europeos
- Apilable
- Bisagras robustas

EUROCONTENEDOR ESD CON TAPA Y BISAGRAS

RAL 9017

Dimensiones ext. Lo x An x Alt (cm)	Referencia	Precio por unidad	Unidades en el palet	Precio/Unidad en palet
20 x 15 x 13,5	ESD ED 21512 HG	7,64 €	640	5,87 €
30 x 20 x 13,5	ESD ED 32/12 HG	8,03 €	320	6,18 €
30 x 20 x 18,5	ESD ED 32/17 HG	9,07 €	240	6,97 €
40 x 30 x 9,0	ESD ED 43/75 HG	14,29 €	270	10,99 €
40 x 30 x 13,5	ESD ED 43/12 HG	15,51 €	160	11,93 €
40 x 30 x 18,5	ESD ED 43/17 HG	16,24 €	120	12,49 €
40 x 30 x 23,5	ESD ED 43/22 HG	16,89 €	90	12,99 €
40 x 30 x 28,5	ESD ED 43/27 HG	18,17 €	70	13,98 €
40 x 30 x 33,5	ESD ED 43/32 HG	19,85 €	60	15,27 €
60 x 40 x 9,0	ESD ED 64/75 HG	21,66 €	130	16,66 €
60 x 40 x 13,5	ESD ED 64/12 HG	22,37 €	85	17,21 €
60 x 40 x 18,5	ESD ED 64/17 HG	23,44 €	60	18,03 €
60 x 40 x 23,5	ESD ED 64/22 HG	26,07 €	45	20,06 €
60 x 40 x 28,5	ESD ED 64/27 HG	30,02 €	35	23,09 €
60 x 40 x 33,5	ESD ED 64/32 HG	31,68 €	30	24,37 €
60 x 40 x 43,5	ESD ED 64/42 HG	37,26 €	25	28,66 €
80 x 60 x 14,0	ESD ED 86/12 HG	63,51 €	34	48,85 €
80 x 60 x 23,5	ESD ED 86/22 HG	68,59 €	18	52,76 €
80 x 60 x 33,5	ESD ED 86/32 HG	74,58 €	12	57,37 €
80 x 60 x 43,5	ESD ED 86/42 HG	86,75 €	10	66,73 €
80 x 60 x 54,0	ESD ED 86/52 HG	102,23 €	8	78,64 €



***) solo para pedidos realizados a través de la tienda web. El envío se realiza solo de lunes a viernes, siempre que el producto esté en stock. La disponibilidad y los tiempos de envío pueden consultarse en la tienda online.

CAJAS DE ALMACENAJE ESD CON VENTANA SK

LISTO PARA EL ENVÍO en **24 horas**

DISPONIBLES DESDE 1 UNIDAD
nada de compras mínimas.

ENTREGA GRATUITA A DOMICILIO
para pedidos superiores a € 250 netos

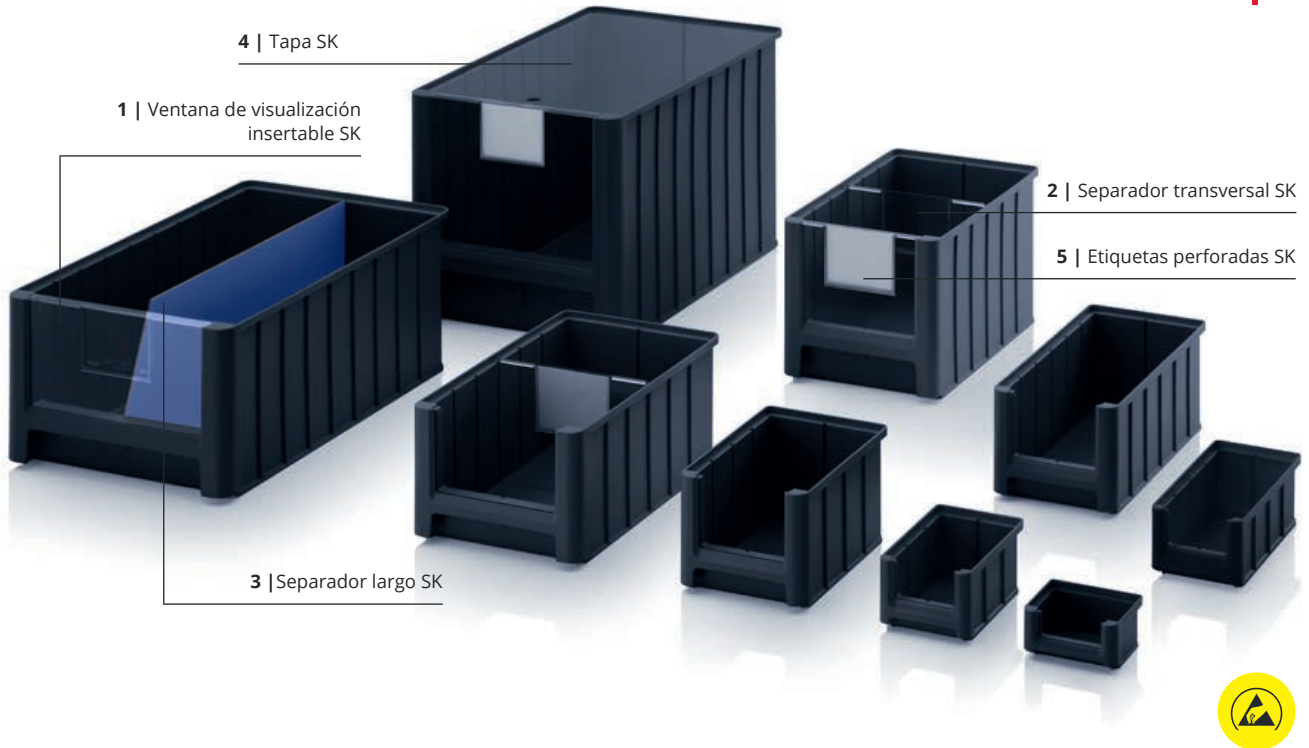

Funcionalidad antiestática

La caja de almacenaje con ventana SK de AUER Packaging se caracteriza por una flexibilidad y funcionalidad máxima. Se puede separar con distintos insertos y cuentan con una ventana de visualización y una tapa que protege contra el polvo. El material de conducción eléctrica protege los componentes electrónicos contra la carga eléctrica.

- Material de conducción eléctrica
- Versión muy estable
- Mucho espacio para el contenido
- Apilable

CAJAS DE ALMACENAJE ESD CON VENTANA SK

RAL 9017

Dimensiones ext. Lo x An x Alt (cm)	Referencia	Acceso An. x Al. (cm)	Precio por unidad	Unidades en el palet	Precio/Unidad en palet
8,5 x 10,2 x 5,0	ESD SK 1	6,8 x 2,7	2,34 €	6150	1,80 €
16,0 x 10,2 x 7,5	ESD SK 2	6,8 x 4,1	2,86 €	2000	2,20 €
22,0 x 10,2 x 7,5	ESD SK 2L	6,8 x 4,1	3,12 €	1240	2,40 €
22,5 x 15,0 x 12,5	ESD SK 3	10,2 x 7,6	4,13 €	576	3,18 €
32,5 x 15,0 x 12,5	ESD SK 3L	10,2 x 7,6	4,92 €	378	3,79 €
35,0 x 21,0 x 15,0	ESD SK 4	15,2 x 9,2	6,64 €	210	5,11 €
35,0 x 21,0 x 20,0	ESD SK 4H	15,2 x 12,6	7,86 €	154	6,05 €
50,0 x 31,0 x 20,0	ESD SK 5	24,0 x 12,6	12,27 €	77	9,44 €
50,0 x 31,0 x 30,0	ESD SK 5H	24,0 x 19,5	16,49 €	49	12,68 €



***) solo para pedidos realizados a través de la tienda web. El envío se realiza solo de lunes a viernes, siempre que el producto esté en stock. La disponibilidad y los tiempos de envío pueden consultarse en la tienda online.

1 | VENTANA DE VISUALIZACIÓN INSERTABLE SK

Transparente

Referencia	va bien para los	Precio por unidad	Unidades en el palet	Precio/Unidad en palet
ES 1	SK 1	0,32 €	73600	0,24 €
ES 2	SK 2, SK 2L	0,34 €	37760	0,26 €
ES 3	SK 3, SK 3L	0,41 €	14400	0,31 €
ES 4	SK 4	0,72 €	7680	0,55 €
ES 4H	SK 4H	0,73 €	8400	0,56 €
ES 5	SK 5	1,47 €	3840	1,13 €
ES 5H	SK 5H	1,64 €	3360	1,26 €



2 | SEPARADOR TRANSVERSAL SK

Transparente

Referencia	va bien para los	Precio por unidad	Unidades en el palet	Precio/Unidad en palet
QT 2	SK 2, SK 2L	0,36 €	23040	0,28 €
QT 3	SK 3, SK 3L	0,48 €	7680	0,37 €
QT 4	SK 4	0,75 €	6000	0,57 €
QT 4H	SK 4H	0,93 €	5040	0,72 €
QT 5	SK 5	1,61 €	3600	1,24 €
QT 5H	SK 5H	2,35 €	1920	1,81 €



3 | SEPARADOR LARGO SK

RAL 5015

Referencia	va bien para los	Precio por unidad	Unidades en el palet	Precio/Unidad en palet
LT 2	SK 2	2,43 €	1000	1,87 €
LT 2L	SK 2L	2,71 €	1000	2,08 €
LT 3	SK 3	3,41 €	1000	2,62 €
LT 3L	SK 3L	4,19 €	1000	3,22 €
LT 4	SK 4	5,75 €	1000	4,42 €
LT 4H	SK 4H	7,48 €	1000	5,76 €
LT 5	SK 5	9,37 €	1000	7,21 €
LT 5H	SK 5H	12,98 €	1000	9,99 €

4 | TAPA SK

Transparente

Referencia	va bien para los	Precio por unidad	Unidades en el palet	Precio/Unidad en palet
SD 1	SK 1	2,04 €	1000	1,57 €
SD 2	SK 2	2,33 €	1000	1,80 €
SD 2L	SK 2L	2,82 €	1000	2,17 €
SD 3	SK 3	3,41 €	1000	2,62 €
SD 3L	SK 3L	3,60 €	1000	2,77 €
SD 4	SK 4, SK 4H	3,89 €	1000	3,00 €
SD 5	SK 5, SK 5H	4,83 €	1000	3,72 €



5 | ETIQUETAS PERFORADAS SK

RAL 9016

Referencia	va bien para los	Número de etiquetas por pack	1 - 9 por unidad	desde 10 por unidad
PE SK 1	SK 1	900	27,54 €	21,23 €
PE SK 2	SK 2, SK 2L	450	27,54 €	21,23 €
PE SK 3	SK 3, SK 3L	150	27,54 €	21,23 €
PE SK 4	SK 4, SK 4H	150	27,54 €	21,23 €
PE SK 5	SK 5, SK 5H	150	27,54 €	21,23 €

- Para proteger el contenido de deterioros y suciedad
- Con campo para etiquetas
- Material: plástico transparente

- Transparente
- Con campo para etiquetas
- Las ranuras de cola de milano proporcionan una sujeción firme
- Ajustable por tramos de 50 mm
- La parte inferior se presenta como cavidad acuminada, de manera que incluso las piezas más pequeñas pueden extraerse con facilidad

- Para su división en dirección longitudinal
- Material: acero revestido gris plata

- Para proteger el contenido de deterioros y suciedad
- Con orificio para extraerla fácilmente
- Material: plexiglás transparente

- Etiquetas insertables de cartón blanco
- 140 g/m² en hojas perforadas DIN A4 para imprimir directamente
- Aptas para impresión de chorro de tinta y láser

CAJAS ESD PARA ESTANTERÍAS Y FLUJO DE MATERIALES

DISPONIBLES DESDE 1 UNIDAD
nada de compras mínimas.

ENTREGA GRATUITA A DOMICILIO
para pedidos superiores a € 250 netos

LISTO PARA EL ENVÍO en **24 horas** **

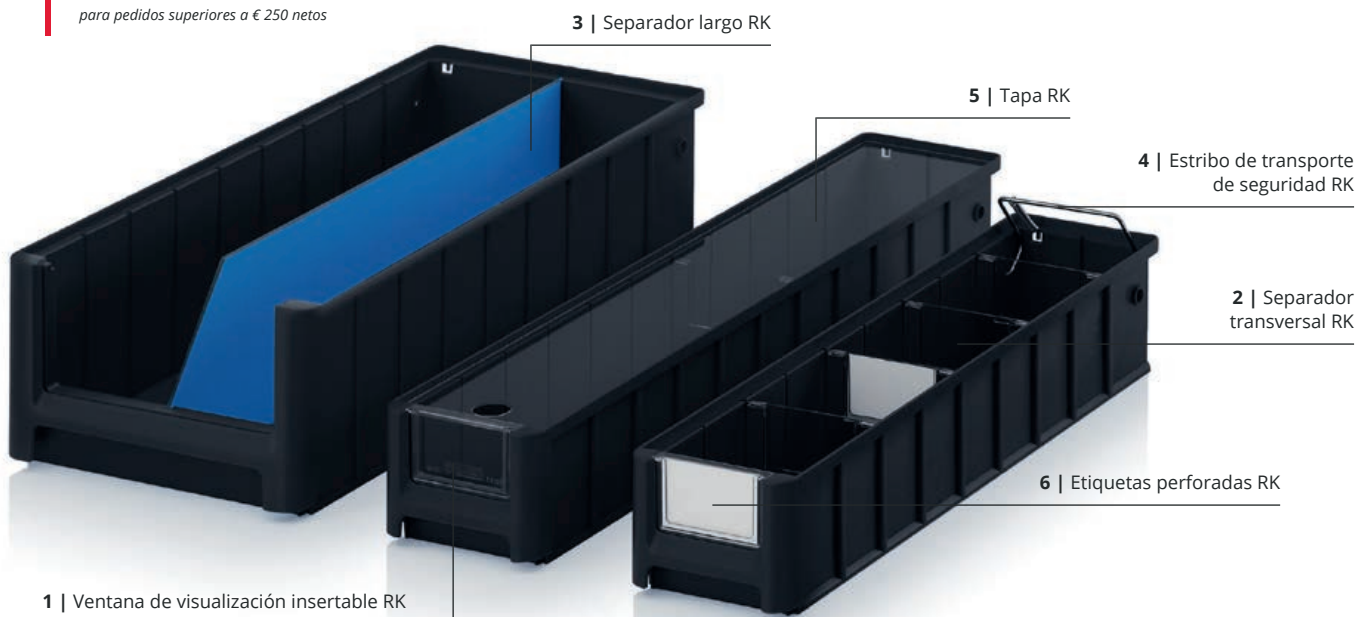

Guardar piezas pequeñas en acabado antiestático

Las cajas para estanterías y flujo de materiales de AUER Packaging se insertan en los sistemas de transporte y están disponibles para profundidades de entre 30 cm y 60 cm. Gracias a sus ventanas transparentes, sus separadores transversales y longitudinales, las tapas y etiquetas ofrecen una visión perfecta. La caja de resistencia eléctrica es ideal para guardar componentes electrónicos.

- material de resistencia eléctrica
- diseño muy estable
- amplia gama de accesorios
- apilable

CAJAS ESD PARA ESTANTERÍAS Y FLUJO DE MATERIALES

RAL 9017

Dimensiones ext. Lo x An x Alt (cm)	Referencia	para profundidad de estante (cm)	Acceso An. x Al. (cm)	Precio por unidad	Unidades por palet	Precio/Unidad en palet
30 x 11,7 x 9	ESD RK 3109	30	7,6 x 4,7	2,66 €	832	2,04 €
30 x 15,6 x 9	ESD RK 31509	30	10,7 x 4,7	2,99 €	624	2,30 €
30 x 23,4 x 9	ESD RK 3209	30	17,6 x 4,7	3,95 €	416	3,04 €
30 x 23,4 x 14	ESD RK 3214	30	17,6 x 8,7	5,00 €	256	3,84 €
40 x 11,7 x 9	ESD RK 4109	40	7,6 x 4,7	3,24 €	624	2,49 €
40 x 15,6 x 9	ESD RK 41509	40	10,7 x 4,7	3,71 €	468	2,86 €
40 x 23,4 x 9	ESD RK 4209	40	17,6 x 4,7	4,50 €	312	3,47 €
40 x 23,4 x 14	ESD RK 4214	40	17,6 x 8,7	5,97 €	192	4,59 €
50 x 11,7 x 9	ESD RK 5109	50	7,6 x 4,7	3,79 €	520	2,91 €
50 x 15,6 x 9	ESD RK 51509	50	10,7 x 4,7	4,40 €	364	3,38 €
50 x 23,4 x 9	ESD RK 5209	50	17,6 x 4,7	5,44 €	260	4,18 €
50 x 23,4 x 14	ESD RK 5214	50	17,6 x 8,7	7,45 €	160	5,73 €
60 x 11,7 x 9	ESD RK 6109	60	7,6 x 4,7	4,46 €	416	3,43 €
60 x 15,6 x 9	ESD RK 61509	60	10,7 x 4,7	5,26 €	312	4,04 €
60 x 23,4 x 9	ESD RK 6209	60	17,6 x 4,7	6,56 €	208	5,04 €
60 x 23,4 x 14	ESD RK 6214	60	17,6 x 8,7	8,61 €	128	6,63 €



***) solo para pedidos realizados a través de la tienda web. El envío se realiza solo de lunes a viernes, siempre que el producto esté en stock. La disponibilidad y los tiempos de envío pueden consultarse en la tienda online.

ACCESORIOS CAJAS PARA ESTANTERÍAS Y FLUJO DE MATERIALES

1 | VENTANA DE VISUALIZACIÓN INSERTABLE RK

Transparente

Referencia	va bien para los	Precio por unidad	Unidades en el palet	Precio/Unidad en palet
ES 109	RK 3109, RK 4109, RK 5109, RK 6109	0,43 €	34560	0,33 €
ES 1509	RK 31509, RK 41509, RK 51509, RK 61509	0,33 €	19200	0,25 €
ES 209	RK 3209, RK 4209, RK 5209, RK 6209	0,48 €	14400	0,37 €
ES 214	RK 3214, RK 4214, RK 5214, RK 6214	0,61 €	7200	0,47 €

- Para proteger el contenido de deterioros y suciedad
- Con campo para etiquetas
- Material: plástico transparente

2 | SEPARADOR TRANSVERSAL RK

Transparente

Referencia	va bien para los	Precio por unidad	Unidades en el palet	Precio/Unidad en palet
QT 109	RK 3109, RK 4109, RK 5109, RK 6109	0,47 €	21600	0,36 €
QT 1509	RK 31509, RK 41509, RK 51509, RK 61509	0,56 €	15360	0,43 €
QT 209	RK 3209, RK 4209, RK 5209, RK 6209	0,61 €	8640	0,47 €
QT 214	RK 3214, RK 4214, RK 5214, RK 6214	0,82 €	6480	0,63 €

- Con campo para etiquetas
- Material: plástico transparente
- Ajustable por tramos de 50 mm
- Las ranuras de cola de milano proporcionan una sujeción firme

3 | SEPARADOR LARGO RK

RAL 5015

Referencia	va bien para los	Precio por unidad	Unidades en el palet	Precio/Unidad en palet
LT 309	RK 3109, RK 31509, RK 3209	3,56 €	1000	2,74 €
LT 314	RK 3214	4,54 €	1000	3,49 €
LT 409	RK 4109, RK 41509, RK 4209	4,69 €	1000	3,61 €
LT 414	RK 4214	6,02 €	1000	4,63 €
LT 509	RK 5109, RK 51509, RK 5209	5,84 €	1000	4,50 €
LT 514	RK 5214	7,52 €	1000	5,79 €
LT 609	RK 6109, RK 61509, RK 6209	6,98 €	1000	5,37 €
LT 614	RK 6214	9,00 €	1000	6,93 €

- Para su división en dirección longitudinal
- Mejor vision general
- Material: acero revestido gris plata

4 | ESTRIBO DE TRANSPORTE DE SEGURIDAD RK

Referencia	va bien para los	Precio por unidad	Unidades en el palet	Precio/Unidad en palet
SB 117	RK 3109, RK 4109, RK 5109, RK 6109	2,22 €	500	1,70 €
SB 156	RK 31509, RK 41509, RK 51509, RK 61509	2,23 €	500	1,71 €
SB 234	RK 3209, RK 4209, RK 5209, RK 6209, RK 3214, RK 4214, RK 5214, RK 6214	2,26 €	500	1,74 €

- Sostiene la caja al inclinarse
- Funcion de asa
- Acero galvanizado
- El estribo se baja de forma automática cuando se apila y se introduce en el regal

5 | TAPA RK

Transparente

Referencia	va bien para los	Precio por unidad	Unidades en el palet	Precio/Unidad en palet
SD 3117	RK 3109	2,31 €	500	1,78 €
SD 3156	RK 31509	2,60 €	500	2,00 €
SD 3234	RK 3209, RK 3214	3,09 €	500	2,38 €
SD 4117	RK 4109	2,60 €	500	2,00 €
SD 4156	RK 41509	2,95 €	500	2,27 €
SD 4234	RK 4209, RK 4214	3,68 €	500	2,83 €
SD 5117	RK 5109	2,86 €	500	2,20 €
SD 5156	RK 51509	3,30 €	500	2,54 €
SD 5234	RK 5209, RK 5214	4,16 €	500	3,20 €
SD 6117	RK 6109	3,13 €	500	2,41 €
SD 6156	RK 61509	3,68 €	500	2,83 €
SD 6234	RK 6209, RK 6214	4,85 €	500	3,73 €

- Para proteger el contenido de deterioros y suciedad
- Don orificio para extraerla fácilmente
- Material: plexiglás transparente

6 | ETIQUETAS PERFORADAS RK

RAL 9016

Referencia	va bien para los	Número de etiquetas por pack	1 - 9 por unidad	desde 10 por unidad
QT PE 109	QT 109	300	28,22 €	21,89 €
ES PE 109	ES 109	300	28,20 €	21,88 €
QT PE 1509	QT 1509	300	28,22 €	21,89 €
ES PE 1509	ES 1509	300	28,20 €	21,88 €
QT PE 209	QT 209	150	28,22 €	21,89 €
ES PE 209	ES 209	150	28,20 €	21,88 €
QT PE 214	QT 214	75	28,22 €	21,89 €
ES PE 214	ES 214	75	28,20 €	21,88 €

- Etiquetas insertables de cartón blanco
- 140 g/m² en hojas perforadas DIN A4 para imprimir directamente
- Aptas para impresión de chorro de tinta y láser

CAJAS CON COMPARTIMIENTOS ESD SISTEMA COMPLETO

DISPONIBLES DESDE 1 UNIDAD
nada de compras mínimas.

ENTREGA GRATUITA A DOMICILIO
para pedidos superiores a € 250 netos



1 | ESD SB-S2+

2 | ESD SB-S1



Siempre a su disposición

Las cajas con compartimientos ESD de AUER Packaging puede cargar con su construcción modular una gran cantidad de piezas. El material de conducción eléctrica protege de forma segura contra la carga eléctrica. El sistema completo consta de una caretila de transporte sólida, cajas con compartimientos, dos fijadores de compartimientos y 6 compartimientos.

- Material de conducción eléctrica
- Disponible en partes sueltas
- 12 aberturas para insertar cajones
- 2-12 cajones por caja

CAJAS CON COMPARTIMIENTOS ESD SISTEMA COMPLETO

RAL 9017

Referencia	Equipamiento	Precio por unidad	Unidades en el palet	Precio/Unidad en palet
1 ESD SB.S2+	2 x ESD SB.42 equipado con: 2 x ESD SB.H, 2 x ESD W24-t, 2 x ESD W84-t, 2 x ESD W172-t, 1 x ESD SB.RO	288,58 €	15	221,98 €
2 ESD SB-S1	1 x ESD SB.42 equipado con: 1 x ESD SB.H, 1 x ESD W24-t, 1 x ESD W84-t, 1 x ESD W172-t	130,38 €	25	100,29 €



CAJAS CON COMPARTIMIENTOS ESD COMPONENTES INDIVIDUALES



CAJAS CON COMPARTIMENTOS ESD

RAL 9017

	Dimensiones ext. Lo x An x Alt (cm)	Referencia	Descripción	Precio por unidad	Unidades en el palet	Precio/Unidad en palet
3	60,0 x 40,0 x 43,5	ESD SB.42	Contenedor de cajones incl. tapa con bisagras con lateral abierto	44,01 €	25	33,85 €



SOPORTE DE COMPARTIMENTOS

RAL 9017

	Dimensiones ext. Lo x An x Alt (cm)	Referencia	Descripción	Precio por unidad	Unidades en el palet	Precio/Unidad en palet
4	40,8 x 36,7 x 3,4	ESD SB.H	Soporte para cajones , máx. 12 ranuras insertables	23,04 €	100	17,72 €



CARETILLA DE TRANSPORTE ESD

RAL 9017

	Dimensiones ext. Lo x An (cm)	Referencia	Ejecución Ruedas	Precio por unidad	Unidades en el palet	Precio/Unidad en palet
	62 x 42	ESD RO 64.4	4 ruedas giratorias	41,44 €	84	31,88 €
5	62 x 42	ESD RO 64.4 FE	2 ruedas giratorias , 2 ruedas giratorias con fijador	45,58 €	84	35,06 €
	82 x 62	ESD RO 86.4 HD	4 ruedas giratorias	95,27 €	26	73,28 €



COMPARTIMENTOS ESD

RAL 9017

	Dimensiones ext. Lo x An x Alt (cm)	Referencia	Descripción	Precio por unidad	Unidades en el palet	Precio/Unidad en palet
6	52,0 x 35,7 x 2,4	ESD W24-t	Cajón, hasta 12 cajones por caja	18,33 €	510	14,10 €
7	52,0 x 35,7 x 8,4	ESD W84-t	Cajón, hasta 4 cajones por caja	21,39 €	288	16,45 €
8	52,0 x 35,7 x 17,2	ESD W172-t	Cajón, hasta 2 cajones por caja	33,08 €	135	25,45 €



SISTEMA DE TRANSPORTE ESD PARA CAJAS DE ESTANTERÍAS



DISPONIBLES DESDE 1 UNIDAD
nada de compras mínimas.

ENTREGA GRATUITA A DOMICILIO
para pedidos superiores a € 250 netos



Para que el trabajo vaya sobre ruedas

El sistema de transporte ESD para las cajas de estanterías de AUER Packaging se caracteriza por su gran facilidad de manejo. Las cajas para estanterías y flujo de materiales se cuelgan sencillamente en el perfil de aluminio, diseñado específicamente para ello. De esta forma, todo lo que necesita para trabajar estará siempre bien ordenado y justo donde lo necesita.

- Perfil de aluminio estable
- Alta capacidad de carga
- Ruedas giratorias bloqueables



SISTEMA DE TRANSPORTE ESD PARA CAJAS DE ESTANTERÍAS NO EQUIPADA

RAL 9017

	Dimensiones An x Lo x Alt (cm)	Referencia	Equipamiento	Ejecución	Precio por unidad
1	112 x 65 x 135	ESD SR.L	no equipada (adaptada para cajas estante de 9 cm de alto)	unilateral	721,69 €
2	112 x 65 x 135	ESD SR.L.214	no equipada (adaptada para cajas estante de 14 cm de alto)	unilateral	721,69 €



SISTEMA DE TRANSPORTE ESD PARA CAJAS DE ESTANTERÍAS PROFUNDIDAD DE ESTANTE 30 cm

RAL 9017

	Dimensiones An x Lo x Alt (cm)	Referencia	Equipamiento	Ejecución	Precio por unidad
3	112 x 65 x 135	ESD SR.L.3109	56 x ESD RK 3109 (30 x 11,7 x 9 cm)	unilateral	825,06 €
4	112 x 65 x 135	ESD SR.L.31509	42 x ESD RK 31509 (30 x 15,6 x 9 cm)	unilateral	801,81 €
5	112 x 65 x 135	ESD SR.L.3209	28 x ESD RK 3209 (30 x 23,4 x 9 cm)	unilateral	796,63 €
6	112 x 65 x 135	ESD SR.L.3214	20 x ESD RK 3214 (30 x 23,4 x 14 cm)	unilateral	779,80 €



SISTEMA DE TRANSPORTE ESD PARA CAJAS DE ESTANTERÍAS PROFUNDIDAD DE ESTANTE 40 cm

RAL 9017

	Dimensiones An x Lo x Alt (cm)	Referencia	Equipamiento	Ejecución	Precio por unidad
3	112 x 65 x 135	ESD SR.L.4109	56 x ESD RK 4109 (40 x 11,7 x 9 cm)	unilateral	836,32 €
4	112 x 65 x 135	ESD SR.L.41509	42 x ESD RK 41509 (40 x 15,6 x 9 cm)	unilateral	813,52 €
5	112 x 65 x 135	ESD SR.L.4209	28 x ESD RK 4209 (40 x 23,4 x 9 cm)	unilateral	795,22 €
6	112 x 65 x 135	ESD SR.L.4214	20 x ESD RK 4214 (40 x 23,4 x 14 cm)	unilateral	786,17 €



SISTEMA DE TRANSPORTE ESD PARA CAJAS DE ESTANTERÍAS PROFUNDIDAD DE ESTANTE 50 cm

RAL 9017

	Dimensiones An x Lo x Alt (cm)	Referencia	Equipamiento	Ejecución	Precio por unidad
3	112 x 65 x 135	ESD SR.L.5109	56 x ESD RK 5109 (50 x 11,7 x 9 cm)	unilateral	858,64 €
4	112 x 65 x 135	ESD SR.L.51509	42 x ESD RK 51509 (50 x 15,6 x 9 cm)	unilateral	832,68 €
5	112 x 65 x 135	ESD SR.L.5209	28 x ESD RK 5209 (50 x 23,4 x 9 cm)	unilateral	808,24 €
6	112 x 65 x 135	ESD SR.L.5214	20 x ESD RK 5214 (50 x 23,4 x 14 cm)	unilateral	796,99 €



SISTEMA DE TRANSPORTE ESD PARA EUROCONTENEDORES 60 x 40 cm ALTITUD 134 cm

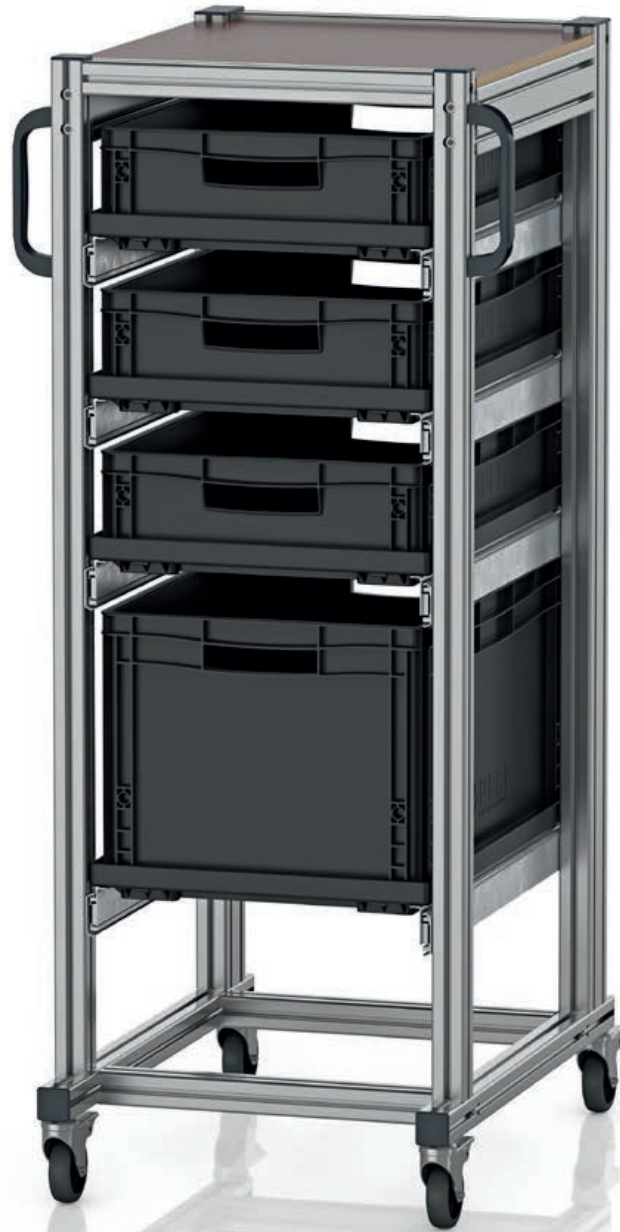

DISPONIBLES DESDE 1 UNIDAD
nada de compras mínimas.

ENTREGA GRATUITA A DOMICILIO
para pedidos superiores a € 250 netos

6



Orden en movimiento

El sistema de transporte ESD para eurocontenedores de AUER Packaging es la solución perfecta cuando necesita disponer del contenido sensible ESD una y otra vez en distintos lugares. Todas las piezas, incluidas las ruedas son de material de conducción eléctrica, protegiendo así contra la carga estática.

- Construcción estable de aluminio
- Gran capacidad de carga
- Ruedas giratorias con fijador
- En estado lleno también fácil de rodar



SISTEMA DE TRANSPORTE ESD PARA EUROCONTENEDORES 60 x 40 cm ALTITUD 134 cm

RAL 9017

	Dimensiones ext. Lo x An x Alt (cm)	Referencia	Ejecución	Equipamiento	Precio por unidad
1	72 x50 x135	ESD SE 134 64 U.2	unilateral	5 x extensión	976,58 €
2	72 x50 x135	ESD SE 134 6475.2	unilateral	6 x extensión, 6 x ESD EG 64/75 HG	1.081,00 €
3	72 x50 x135	ESD SE 134 6412.2	unilateral	5 x extensión, 5 x ESD EG 64/12 HG	1.024,00 €
4	72 x50 x135	ESD SE 134 6417.2	unilateral	4 x extensión, 4 x ESD EG 64/17 HG	964,65 €
5	72 x50 x135	ESD SE 134 6422.2	unilateral	3 x extensión, 3 x ESD EG 64/22 HG	900,16 €
6	72 x50 x135	ESD SE 134 6432.2	unilateral	4 x extensión, 3 x ESD EG 64/12 HG, 1 x ESD EG 64/32 HG	963,02 €
7	72 x50 x135	ESD SE 134 6442.2	unilateral	2 x extensión, 2 x ESD EG 64/42 HG	843,17 €



SISTEMA DE TRANSPORTE ESD PARA EUROCONTENEDORES 60 x 40 cm ALTITUD 200 cm

DISPONIBLES DESDE 1 UNIDAD
nada de compras mínimas.

ENTREGA GRATUITA A DOMICILIO
para pedidos superiores a € 250 netos



Ordenación móvil en formato XL

El sistema de transporte ESD para eurocontenedores de AUER Packaging es la solución ideal cuando hay que disponer del contenido sensible a ESD de muchos eurocontenedores una y otra vez en distintos lugares. Todas las piezas, incluidas las ruedas, están fabricadas en plástico electroconductor y por tanto están protegidas frente a cargas electroestáticas.

- Perfil de aluminio estable
- Alta capacidad de carga
- Modelo extra alto
- Ruedas giratorias bloqueables
- Cargado de fácil movimiento



SISTEMA DE TRANSPORTE ESD PARA EUROCONTENEDORES 60 x 40 cm ALTITUD 200 cm

RAL 9017

	Dimensiones ext. Lo x An x Alt (cm)	Referencia	Ejecución	Equipamiento	Precio por unidad
1	72 x50 x201	ESD SE 200 64 U.2	unilateral	6 x extensión	1.068,00 €
2	72 x50 x201	ESD SE 200 6475.2	unilateral	12 x extensión, 12 x ESD EG 64/75 HG	1.501,00 €
3	72 x50 x201	ESD SE 200 6412.2	unilateral	9 x extensión, 9 x ESD EG 64/12 HG	1.323,00 €
4	72 x50 x201	ESD SE 200 6417.2	unilateral	7 x extensión, 7 x ESD EG 64/17 HG	1.202,00 €
5	72 x50 x201	ESD SE 200 6422.2	unilateral	6 x extensión, 6 x ESD EG 64/22 HG	1.141,00 €
6	72 x50 x201	ESD SE 200 643212.2	unilateral	7 x extensión, 2 x ESD EG 64/32 HG, 5 x ESD EG 64/12 HG	1.201,00 €
7	72 x50 x201	ESD SE 200 644232.2	unilateral	4 x extensión, 2 x ESD EG 64/42 HG, 2 x ESD EG 64/32 HG	1.020,00 €



SISTEMA DE TRANSPORTE ESD PARA EUROCONTENEDORES 80 x 60 cm ALTITUD 134 cm

DISPONIBLES DESDE 1 UNIDAD
nada de compras mínimas.

ENTREGA GRATUITA A DOMICILIO
para pedidos superiores a € 250 netos



Ordenación móvil con gran capacidad

El sistema de transporte ESD para eurocontenedores de AUER Packaging es la solución ideal cuando hay que disponer del contenido sensible a ESD de eurocontenedores de gran volumen una y otra vez en distintos lugares. Todas las piezas, incluidas las ruedas, están fabricadas en plástico electroconductor y por tanto están protegidas frente a cargas electroestáticas.

- Perfil de aluminio estable
- Alta capacidad de carga
- Para contenedores de tamaño básico 80 x 60 cm
- Ruedas giratorias bloqueables
- Cargado de fácil movimiento



SISTEMA DE TRANSPORTE ESD PARA EUROCONTENEDORES 80 x 60 cm ALTITUD 134 cm

RAL 9017

	Dimensiones ext. Lo x An x Alt (cm)	Referencia	Ejecución	Equipamiento	Precio por unidad
1	70 x94 x135	ESD SE 134 86 U	unilateral	5 x extensión	1.304,00 €
2	70 x94 x135	ESD SE 134 8612	unilateral	5 x extensión, 5 x ESD EG 86/12 HG	1.420,00 €
3	70 x94 x135	ESD SE 134 8622	unilateral	3 x extensión, 3 x ESD EG 86/22 HG	1.240,00 €
4	70 x94 x135	ESD SE 134 8642	unilateral	2 x extensión, 2 x ESD EG 86/42 HG	1.161,00 €
5	70 x94 x135	ESD SE 134 863212	unilateral	4 x extensión, 1 x ESD EG 86/32 HG, 3 x ESD EG 86/12 HG	1.332,00 €



SISTEMA DE TRANSPORTE ESD PARA EUROCONTENEDORES 80 x 60 cm ALTITUD 200 cm

DISPONIBLES DESDE 1 UNIDAD
nada de compras mínimas.

ENTREGA GRATUITA A DOMICILIO
para pedidos superiores a € 250 netos



Ordenación móvil - XXL en altura y capacidad

El sistema de transporte ESD para eurocontenedores de AUER Packaging es la solución ideal cuando hay que disponer del contenido sensible a ESD de muchos eurocontenedores de gran volumen una y otra vez en distintos lugares. Todas las piezas, incluidas las ruedas, están fabricadas en plástico electroconductor y por tanto están protegidas frente a cargas electrostáticas.

- Perfil de aluminio estable
- Alta capacidad de carga
- Máximo volumen útil
- Ruedas giratorias bloqueables
- Cargado de fácil movimiento



SISTEMA DE TRANSPORTE ESD PARA EUROCONTENEDORES 80 x 60 cm ALTITUD 200 cm

RAL 9017

	Dimensiones ext. Lo x An x Alt (cm)	Referencia	Ejecución	Equipamiento	Precio por unidad
1	70 x94 x200	ESD SE 200 86 U	unilateral	6 x extensión	1.411,00 €
2	70 x94 x200	ESD SE 200 8612	unilateral	9 x extensión, 9 x ESD EG 86/12 HG	1.835,00 €
3	70 x94 x200	ESD SE 200 8622	unilateral	6 x extensión, 6 x ESD EG 86/22 HG	1.572,00 €
4	70 x94 x200	ESD SE 200 863212	unilateral	7 x extensión, 5 x ESD 86/12 HG, 2 x ESD 86/32 HG	1.658,00 €
5	70 x94 x200	ESD SE 200 864232	unilateral	4 x extensión, 2 x ESD EG 86/42 HG, 2 x ESD EG 86/32 HG	1.399,00 €



CAJAS PLEGABLES ESD

DISPONIBLES DESDE 1 UNIDAD
nada de compras mínimas.

ENTREGA GRATUITA A DOMICILIO
para pedidos superiores a € 250 netos



Así funciona antiestático

El Volumen de la caja plegable ESD de AUER Packaging se deja reducir con solo un par de maniobras sencillas hasta un 82 %. Además es muy ligera, estable y apilable. El material de conducción eléctrica protege componentes electrónicos contra la carga eléctrica.

- Material de conducción eléctrica
- Plegado seguro y rápido
- Reducción de volumen hasta 82 %
- Sellable con tapa



CAJAS PLEGABLES ESD SIN TAPA

RAL 9017

Dimensiones ext. Lo x An x Alt (cm)	Referencia	Precio por unidad	Unidades en el palet	Precio/Unidad en palet
40 x 30 x 22,0	ESD FB 43/22	18,61 €	280	14,31 €
40 x 30 x 27,0	ESD FB 43/27	20,51 €	220	15,78 €
40 x 30 x 32,0	ESD FB 43/32	21,62 €	220	16,63 €
60 x 40 x 22,0	ESD FB 64/22	25,24 €	140	19,42 €
60 x 40 x 27,0	ESD FB 64/27	26,86 €	140	20,66 €
60 x 40 x 32,0	ESD FB 64/32	28,42 €	140	21,86 €
60 x 40 x 42,0	ESD FB 64/42	34,58 €	110	26,60 €
80 x 60 x 44,5	ESD FB 86/445	60,75 €	40	46,73 €



CAJAS PLEGABLES ESD CON TAPA

RAL 9017

Dimensiones ext. Lo x An x Alt (cm)	Referencia	Precio por unidad	Unidades en el palet	Precio/Unidad en palet
40 x 30 x 22,0	ESD FBD 43/22	21,94 €	280	16,88 €
40 x 30 x 27,0	ESD FBD 43/27	23,84 €	220	18,34 €
40 x 30 x 32,0	ESD FBD 43/32	24,95 €	220	19,19 €
60 x 40 x 22,0	ESD FBD 64/22	30,77 €	140	23,67 €
60 x 40 x 27,0	ESD FBD 64/27	32,38 €	140	24,91 €
60 x 40 x 32,0	ESD FBD 64/32	33,94 €	140	26,11 €
60 x 40 x 42,0	ESD FBD 64/42	39,71 €	110	30,54 €
80 x 60 x 44,5	ESD FBD 86/445	70,35 €	40	54,11 €



TAPA ARTICULADA PARA EL AUTOMONTAR

RAL 9017

Para dimensiones básicas	Referencia	Precio por unidad	Unidades en el palet	Precio/Unidad en palet
40 x 30	ESD FB DE 43	3,61 €	800	2,78 €
60 x 40	ESD FB DE 64	6,07 €	440	4,67 €
80 x 60	ESD FB DE 86	13,16 €	75	10,12 €



PRECINTO

RAL 9017

Referencia	Capacidad de transporte de carga	Precio por unidad	Unidades en el palet	Precio/Unidad en palet
PB	aprox. 20 N	0,26 €	125000	0,20 €



NUESTRA RECOMENDACIÓN: SELLADO MEDIANTE PRECINTOS

Los precintos sirven para sellar los contenedores de transporte. Si el contenedor se abre, los precintos colocados en la zona se romperían, indicando así que la mercancía podría haberse modificado. Los precintos son ideales para los contenedores de retorno, los contenedores IBC y las cajas plegables.

CONTENEDOR R-KLT ESD

DISPONIBLES DESDE 1 UNIDAD
nada de compras mínimas.

ENTREGA GRATUITA A DOMICILIO
para pedidos superiores a € 250 netos

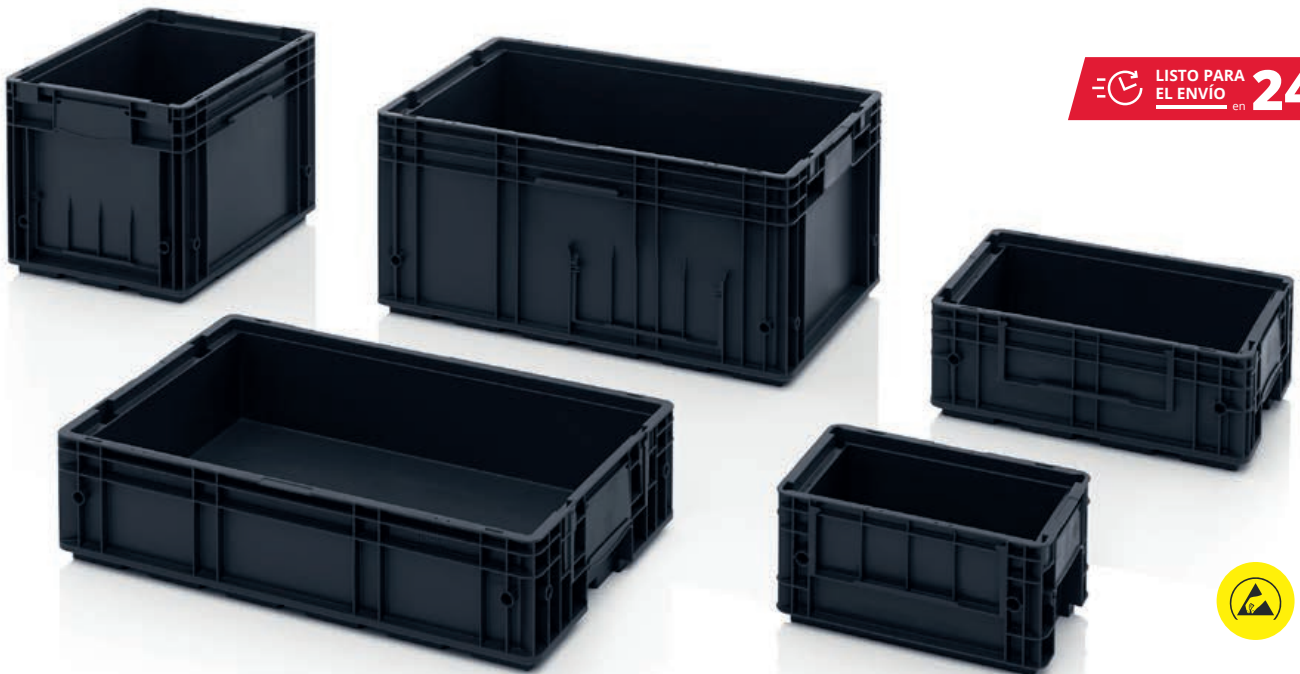

Inserción sin fisuras

Los contenedores R-KLT ESD de AUER Packaging se adaptan perfectamente a los procesos de fabricación y están diseñados para distintas fases de producción. Gracias al material de conducción eléctrica se pueden almacenar y transportar componentes electrónicos bastante delicados.

- Apilable uno sobre el otro
- Ranuras integradas en la tapa
- Con superficie adhesivas para código de barras
- Amortiguador de ruidos durante el transporte

CONTENEDOR R-KLT ESD APILABLE UNO SOBRE EL OTRO

RAL 9017

Dimensiones ext. Lo x An x Alt (cm)	Referencia	Acabado del fondo	Precio por unidad	Unidades en el palet	Precio/Unidad en palet
30 x 20 x 15	ESD R-KLT 3215	lisa, cerrada	4,53 €	320	3,48 €
40 x 30 x 15	ESD R-KLT 4315	Base de anclaje, cerrada	9,61 €	160	7,39 €
40 x 30 x 28	ESD R-KLT 4329	Base de anclaje, cerrada	14,79 €	80	11,38 €
60 x 40 x 15	ESD R-KLT 6415	Base de anclaje, cerrada	16,44 €	80	12,64 €
60 x 40 x 28	ESD R-KLT 6429	Base de anclaje, cerrada	25,36 €	40	19,51 €



***) solo para pedidos realizados a través de la tienda web. El envío se realiza solo de lunes a viernes, siempre que el producto esté en stock. La disponibilidad y los tiempos de envío pueden consultarse en la tienda online.

CONTENEDOR RL-KLT ESD

DISPONIBLES DESDE 1 UNIDAD
nada de compras mínimas.

ENTREGA GRATUITA A DOMICILIO
para pedidos superiores a € 250 netos



LISTO PARA
EL ENVÍO en **24** horas



Flujo continuo

El contenedor RL-KLT ESD de AUER Packaging se caracteriza por el subsuelo liso, así como por los orificios de drenaje exigidos por la directiva VDS (reglamentación contra incendios), la cual ha sido clasificada en el BG 4,3 (Gremios profesionales alemanes 4.3), (excepción RL_KLTY 3147). El material de conducción eléctrica protege el contenido contra carga antiestática.

- Base y paredes interiores lisas
- Ranuras integradas en la tapa
- Con superficie adhesivas para código de barras
- Con orificios de drenaje

CONTENEDOR RL-KLT ESD CON BASE LISA Y ORIFICIOS DE DRENAJE

RAL 9017

Dimensiones ext. Lo x An x Alt (cm)	Referencia	Acabado del fondo	Precio por unidad	Unidades en el palet	Precio/Unidad en palet
30 x 20 x 14,7	ESD RL-KLT 3147	lisa, cerrada	4,53 €	320	3,48 €
40 x 30 x 14,7	ESD RL-KLT 4147	Plana, cerrada, con orificios de desagüe	8,56 €	160	6,59 €
40 x 30 x 28,0	ESD RL-KLT 4280	Plana, cerrada, con orificios de desagüe	14,05 €	80	10,81 €
60 x 40 x 14,7	ESD RL-KLT 6147	Plana, cerrada, con orificios de desagüe	14,64 €	80	11,26 €
60 x 40 x 28,0	ESD RL-KLT 6280	Plana, cerrada, con orificios de desagüe	23,47 €	40	18,05 €



CONTENEDORES KLT MAXI ESD

RAL 9017

Dimensiones ext. Lo x An x Alt (cm)	Referencia	Acabado del fondo	Precio por unidad	Unidades en el palet	Precio/Unidad en palet
80 x 60 x 22,0	ESD RL-KLT 8210 g	Plana, cerrada, con orificios de desagüe	39,85 €	20	30,66 €
120 x 40 x 14,7	ESD KLT 12415	reforzada, cerrada	37,87 €	32	29,13 €



***) solo para pedidos realizados a través de la tienda web. El envío se realiza solo de lunes a viernes, siempre que el producto esté en stock. La disponibilidad y los tiempos de envío pueden consultarse en la tienda online.

CONTENEDOR PLEGABLE ANTIESTÁTICO KLT

DISPONIBLES DESDE 1 UNIDAD
nada de compras mínimas.

ENTREGA GRATUITA A DOMICILIO
para pedidos superiores a € 250 netos

LISTO PARA EL ENVÍO en **24** horas **



Ahorrador de espacio antiestático

El contenedor plegable ESD KLT de AUER Packaging es muy resistente: Combina las ventajas de la serie de cajas pequeñas ESD con el ahorro de espacio de las cajas plegables, el cual se adapta a las necesidades especiales de los componentes electrónicos. Además se puede reducir el volumen de la caja hasta el 70 %.

- Apilable uno sobre el otro
- Plegado seguro y rápido
- Ranuras integradas en la tapa
- Con superficie adhesivas para código de barras

CONTENEDOR PLEGABLE ANTIESTÁTICO KLT

RAL 9017

Dimensiones ext. Lo x An x Alt (cm)	Referencia	Acabado del fondo	Precio por unidad	Unidades en el palet	Precio/Unidad en palet
60 x 40 x 28	ESD F-KLT 6410	Base de anclaje, cerrada	36,94 €	135	28,42 €



***) solo para pedidos realizados a través de la tienda web. El envío se realiza solo de lunes a viernes, siempre que el producto esté en stock. La disponibilidad y los tiempos de envío pueden consultarse en la tienda online.

BIGBOX PLEGABLE ESD CON 4 VENTANAS DE ACCESO



DISPONIBLES DESDE 1 UNIDAD
nada de compras mínimas.

ENTREGA GRATUITA A DOMICILIO
para pedidos superiores a € 250 netos

LISTO PARA EL ENVÍO en **24** horas **



Antiestático en formato grande

La caja plegable con 4 paredes abatibles de AUER Packaging ofrece una ergonomía y un manejo cómodo: 4 paredes abatibles integradas facilitan un acceso rápido y cómodo al contenido. En estado vacío durante el retorno de la caja se pueden plegar las paredes hacia dentro ahorrando así espacio.

- Material de conducción eléctrica
- Cómodo para cargar y descargar
- Opcional con etiquetero

BIGBOX PLEGABLE ESD CON 4 VENTANAS DE ACCESO

RAL 9017

Dimensiones ext. Lo x An x Alt (cm)	Referencia	Ejecución	Precio por unidad	Unidades/Lugar de ubicación	Precio/ud. en lug. Montaje
120 x 80 x 100	ESD KLK 1208	4 patas	654,90 €	5	503,77 €
120 x 80 x 100	ESD KLK 1208K	3 patines	676,39 €	5	520,30 €
120 x 80 x 110	ESD KLK 1208R	4 ruedas	713,40 €	5	548,77 €
120 x 100 x 100	ESD KLK 1210	4 patas	672,27 €	5	517,13 €
120 x 100 x 100	ESD KLK 1210K	3 patines	693,74 €	5	533,65 €
120 x 100 x 110	ESD KLK 1210R	4 ruedas	730,77 €	5	562,13 €



***) solo para pedidos realizados a través de la tienda web. El envío se realiza solo de lunes a viernes, siempre que el producto esté en stock. La disponibilidad y los tiempos de envío pueden consultarse en la tienda online.

PALETS LIGEROS ESD

DISPONIBLES DESDE 1 UNIDAD
nada de compras mínimas.

ENTREGA GRATUITA A DOMICILIO
para pedidos superiores a € 250 netos

LISTO PARA EL ENVÍO en **24** horas **

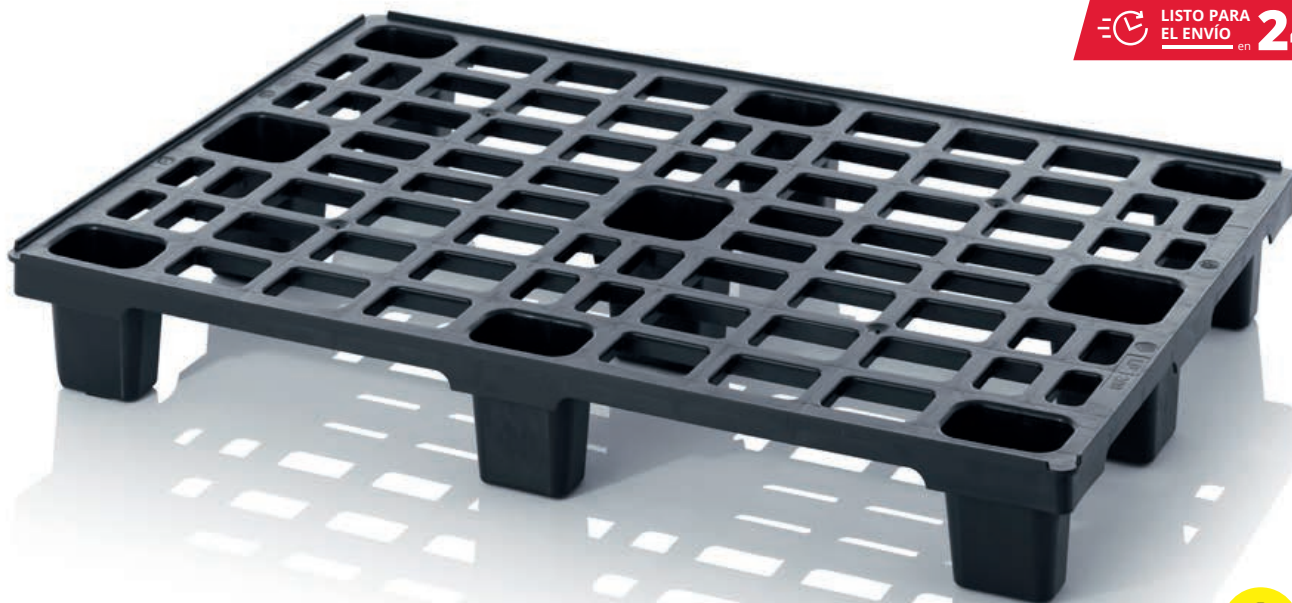

Antiestáticos livianos

Los pallets ESD de AUER Packaging se caracterizan por su peso ligero. No obstante convienen con su gran capacidad de carga, por lo que se pueden utilizar para exportaciones internacionales. La versión en ESD esta especialmente diseñada para el almacenamiento y transporte de componentes electrónicos.

- Material de conducción eléctrica
- Apilables para ahorrar espacio
- Ligeros en su peso
- Idóneos para la exportación

PALETS LIGEROS ESD CON BORDE DE SEGURIDAD

RAL 9017

Dimensiones ext. Lo x An (cm)	Referencia	Ejecución	Precio por unidad	Unidades/Lugar de ubicación	Precio/ud. en lug. Montaje
80 x 60	ESD LP 86	con 6 patas	23,93 €	100	18,41 €
120 x 80	ESD LP 1208	con 9 patas	35,93 €	50	27,64 €
120 x 80	ESD LP 1208K	con 3 patines	59,22 €	15	45,56 €
120 x 100	ESD LP 1210	con 9 patas	44,93 €	50	34,56 €
120 x 100	ESD LP 1210K	con 3 patines	69,84 €	15	53,72 €



PALETS LIGEROS ESD SIN BORDE DE SEGURIDAD

RAL 9017

Dimensiones ext. Lo x An (cm)	Referencia	Ejecución	Precio por unidad	Unidades/Lugar de ubicación	Precio/ud. en lug. Montaje
80 x 60	ESD LP 86 OS	con 6 patas	31,81 €	100	24,47 €
120 x 80	ESD LP 1208 OS	con 9 patas	37,91 €	50	29,16 €
120 x 80	ESD LP 1208K OS	con 3 patines	58,46 €	15	44,97 €
120 x 100	ESD LP 1210 OS	con 9 patas	44,93 €	50	34,56 €
120 x 100	ESD LP 1210K OS	con 3 patines	69,84 €	15	53,72 €



***) solo para pedidos realizados a través de la tienda web. El envío se realiza solo de lunes a viernes, siempre que el producto esté en stock. La disponibilidad y los tiempos de envío pueden consultarse en la tienda online.

PALETS ESD CERRADOS

DISPONIBLES DESDE 1 UNIDAD
nada de compras mínimas.

ENTREGA GRATUITA A DOMICILIO
para pedidos superiores a € 250 netos



LISTO PARA EL ENVÍO en **24 horas**



Antiestática garantizada

Gracias a su superficie cerrada, el palet ESD con cubierta cerrada de AUER Packaging protege las mercancías que contiene durante el almacenamiento y transporte de las mismas. Además, la cubierta lisa del palet facilita su limpieza. Un material especial conductor de la electricidad protege los componentes electrónicos delicados de la carga electroestática.

- Material conductor de electricidad
- Gran capacidad de carga
- Refuerzo de tubos de acero opcional
- Apto para estanterías altas
- También disponible sin borde de seguridad

PALETS ESD CON CUBIERTA CERRADA

RAL 9017

Dimensiones ext. Lo x An (cm)	Referencia	Ejecución	Precio por unidad	Unidades/Lugar de ubicación	Precio/ud. en lug. Montaje
120 x 80	ESD H 1208	sin refuerzo de acero, con 3 patines	108,50 €	15	83,46 €
120 x 80	ESD HD 1208	con dos refuerzos de acero, con 3 patines	124,00 €	15	95,38 €
120 x 100	ESD H 1210	sin refuerzo de acero, con 3 patines	125,45 €	15	96,50 €
120 x 100	ESD HD 1210	con dos refuerzos de acero, con 3 patines	140,96 €	15	108,43 €
120 x 100	ESD H 12105	sin refuerzo de acero, con 5 patines	133,02 €	15	102,32 €
120 x 100	ESD HD 12105	con dos refuerzos de acero, con 5 patines	153,42 €	15	118,02 €



PALETS ESD CON CUBIERTA CERRADA SIN BORDE DE SEGURIDAD

RAL 9017

Dimensiones ext. Lo x An (cm)	Referencia	Ejecución	Precio por unidad	Unidades/Lugar de ubicación	Precio/ud. en lug. Montaje
120 x 80	ESD H 1208 OS	sin refuerzo de acero, con 3 patines	108,50 €	15	83,46 €
120 x 80	ESD HD 1208 OS	con dos refuerzos de acero, con 3 patines	124,00 €	15	95,38 €
120 x 100	ESD H 1210 OS	sin refuerzo de acero, con 3 patines	125,45 €	15	96,50 €
120 x 100	ESD HD 1210 OS	con dos refuerzos de acero, con 3 patines	140,96 €	15	108,43 €
120 x 100	ESD H 12105 OS	sin refuerzo de acero, con 5 patines	133,02 €	15	102,32 €
120 x 100	ESD HD 12105 OS	con dos refuerzos de acero, con 5 patines	148,52 €	15	114,24 €



***) solo para pedidos realizados a través de la tienda web. El envío se realiza solo de lunes a viernes, siempre que el producto esté en stock. La disponibilidad y los tiempos de envío pueden consultarse en la tienda online.

INSERTOS PARA CAJAS ESD PARA EUROCONTENEDORES ESD

DISPONIBLES DESDE 1 UNIDAD
nada de compras mínimas.

ENTREGA GRATUITA A DOMICILIO
para pedidos superiores a € 250 netos

ESD EK 4/150 | 4 divisiones

ESD EK 8/100 | 8 divisiones

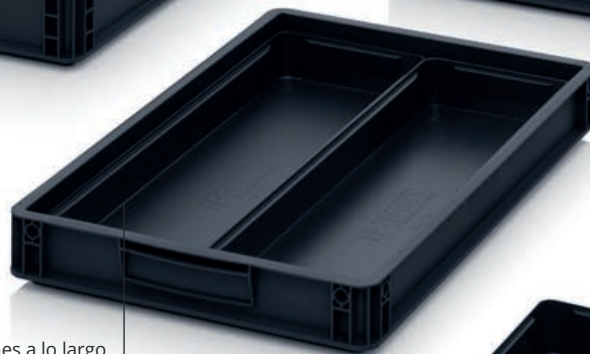
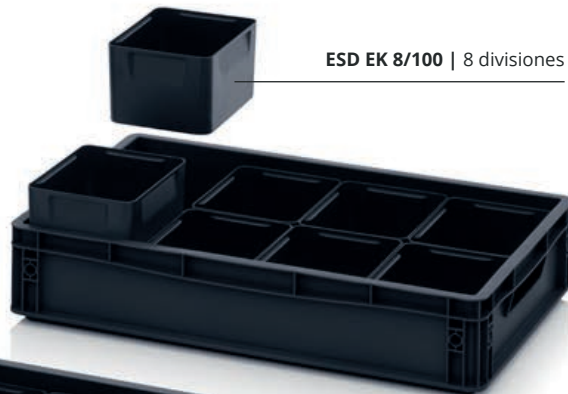

ESD EK 2/50 | 2 divisiones a lo largo

ESD EK 2/50 43 |
2 divisiones transversal



Subdividido de forma flexible

Los insertos para cajas ESD de AUER Packaging son la solución ideal para dividir el eurocontenedor ESD de forma flexible. Se dejan equipar de forma individual para luego empatarlos en el eurocontenedor. Un eurocontenedor con las medidas de 60x40 cm tiene la capacidad para 8 insertos.

- Material de conducción eléctrica
- Ranura al borde para mejor manejo
- Apilable por borde reforzado
- Equipamiento variable



INSERTO PARA CAJAS ESD PARA EUROCONTENEDORES ESD 40 x 30 cm

RAL 9017

	Dimensiones ext. Lo x An x Alt (cm)	Alto (cm)	Referencia	división	Precio por unidad	Unidades en el palet	Precio/Unidad en palet
1	26,6 x 18,4 x 5	5	ESD EK 2/50 43	2 divisiones transversal	5,35 €	1012	4,12 €
2	26,6 x 18,4 x 10	10	ESD EK 2/100 43	2 divisiones transversal	7,67 €	440	5,90 €
3	26,6 x 18,4 x 15	15	ESD EK 2/150 43	2 divisiones transversal	6,65 €	300	5,12 €





INSERTO PARA CAJAS ESD PARA EUROCONTENEDORES ESD 60 x 40 cm

RAL 9017

	Dimensiones ext. Lo x An x Alt (cm)	Alto (cm)	Referencia	división	Precio por unidad	Unidades en el palet	Precio/Unidad en palet
4	56 x 18,3 x 5	5	ESD EK 2/50	2-división a lo largo	6,44 €	440	4,96 €
5	56 x 18,3 x 10	10	ESD EK 2/100	2-división a lo largo	12,36 €	220	9,51 €
6	56 x 18,3 x 15	15	ESD EK 2/150	2-división a lo largo	15,35 €	150	11,81 €
7	28,2 x 18,3 x 5	5	ESD EK 4/50	4-división	5,68 €	968	4,37 €
8	28,2 x 18,3 x 10	10	ESD EK 4/100	4-división	7,67 €	440	5,90 €
9	28,2 x 18,3 x 15	15	ESD EK 4/150	4-división	9,69 €	300	7,46 €
10	18,3 x 14,1 x 5	5	ESD EK 8/50	8-división	3,92 €	1800	3,02 €
11	18,3 x 14,1 x 10	10	ESD EK 8/100	8-división	4,42 €	880	3,40 €
12	18,3 x 14,1 x 15	15	ESD EK 8/150	8-división	5,20 €	630	4,00 €



NUESTRA RECOMENDACIÓN: APILAR INSERTOS

Nuestros insertos son apilables y consiguen así mantener todo en orden y a la vista con los eurocontenedores. Los insertos se pueden combinar en distintas alturas.

Nuestro servicio de atención al cliente está para ayudarle: info@auer-packaging.es

INSERTOS ESD SUELTOS PARA EUROCONTENEDORES ESD

DISPONIBLES DESDE 1 UNIDAD
nada de compras mínimas.

ENTREGA GRATUITA A DOMICILIO
para pedidos superiores a € 250 netos



Prácticamente subdividido

El separador transversal ESD de AUER Packaging es la solución perfecta si desea dividir su eurocontenedor ESD en una sola dirección transversal: una pieza delgada a ambos lados largos asegura y estabiliza los separadores transversales. Por favor tome en cuenta que los separadores transversales solo se pueden configurar por la tienda Online.

- Gran estabilidad por una pieza delgada
- Material de conducción eléctrica
- Fabricación a medida
- Ajustado a las dimensiones EURO

NUESTRA RECOMENDACIÓN: CONFIGURE LOS INSERTOS ONLINE

En nuestra tienda online tiene la posibilidad de configurar de manera individual compartimentos especiales, así como separadores transversales y largos. Solo tiene que elegir el tamaño de la base del contenedor, la altura del inserto y la división deseada.

Haga su pedido online ahora: www.auer-packaging.es

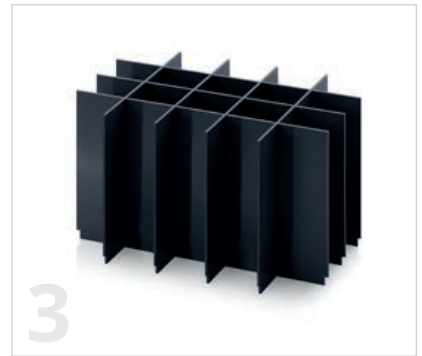
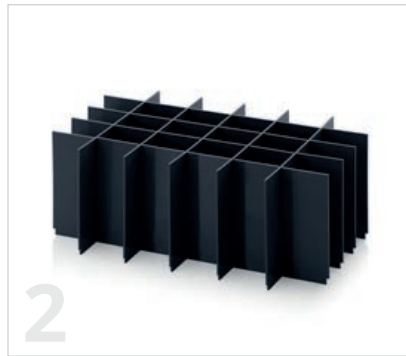

INSERTOS ESPECIALES PARA EUROCONTENEDORES ESD

RAL 9017

Referencia	Ejecución	Altitud	parte larga	parte transversal	Precio por unidad	
1	ESD EG SGF 4375	Set para una base de 40 x 30 cm	5 - 30 cm	1 - 10	1 - 10	desde 8,40 €
2	ESD EG SGF 6475	Set para una base de 60 x 40 cm	5 - 40 cm	1 - 10	1 - 10	desde 10,00 €
3	ESD EG SGF 8612	Set para una base de 80 x 60 cm	5 - 60 cm	1 - 10	1 - 10	desde 17,65 €



SEPARADOR TRANSVERSAL ESD PARA EUROCONTENEDORES ESD

RAL 9017

Referencia	Ejecución	Altitud	parte transversal	Precio por unidad	
4	ESD QT GEF 43	Set para una base de 40 x 30 cm	5 - 30 cm	1 - 20	desde 42,13 €
5	ESD QT GEF 64	Set para una base de 60 x 40 cm	5 - 40 cm	1 - 20	desde 43,74 €
6	ESD QT GEF 86	Set para una base de 80 x 60 cm	5 - 60 cm	1 - 20	desde 53,38 €



SEPARADOR LARGO ESD PARA EUROCONTENEDORES ESD

RAL 9017

Referencia	Ejecución	Altitud	parte larga	Precio por unidad	
7	ESD LT GEF 43	Set para una base de 40 x 30 cm	5 - 30 cm	1 - 20	desde 43,74 €
8	ESD LT GEF 64	Set para una base de 60 x 40 cm	5 - 40 cm	1 - 20	desde 48,44 €
9	ESD LT GEF 86	Set para una base de 80 x 60 cm	5 - 60 cm	1 - 20	desde 62,90 €



ACCESORIOS ESD-PRODUKTE



1 | TAPA DE BISAGRA ESD PARA EUROCONTENEDORES

RAL 9017

Para dimensiones básicas	Referencia	Precio por unidad	Unidades en el palet	Precio/Unidad en palet
20 x 15	ESD SD 215	4,16 €	3200	3,20 €
30 x 20	ESD SD 32	3,97 €	1600	3,05 €
40 x 30	ESD SD 43	4,35 €	800	3,35 €
60 x 40	ESD SD 64	6,78 €	600	5,22 €
80 x 60	ESD SD 86	15,46 €	300	11,89 €



2 | TAPA ESD DE CONDUCCIÓN ELÉCTRICA PARA EUROCONTENEDORES

RAL 9017

Para dimensiones básicas	Referencia	Precio por unidad	Unidades en el palet	Precio/Unidad en palet
20 x15	ESD DE 215	1,88 €	8640	1,45 €
30 x20	ESD DE 32	2,01 €	4140	1,55 €
40 x30	ESD DE 43	6,41 €	800	4,93 €
60 x40	ESD DE 64	9,07 €	600	6,98 €
80 x60	ESD DE 86	22,36 €	50	17,20 €



3 | TAPAS ESD PARA CONTENEDORES KLT

RAL 9017

Para dimensiones básicas	Referencia	Precio por unidad	Unidades en el palet	Precio/Unidad en palet
30 x20	ESD KLT-D 35	1,31 €	1600	1,01 €
40 x30	ESD KLT-D 45	2,45 €	880	1,89 €
60 x40	ESD KLT-D 65	4,25 €	600	3,27 €



4 | TAPA DE RECUBRIMIENTO PARA BIGBOX ESD

RAL 9017

Para dimensiones básicas	Referencia	Precio por unidad	Unidades/Lugar de ubicación	Precio/ud. en lug. Montaje
120 x80	ESD DE 1208 BB	77,44 €	50	59,57 €
120 x100	ESD DE 1210 BB	83,13 €	50	63,95 €



5 | TAPA PARA PALET ESD UNIVERSAL

RAL 9017

Para dimensiones básicas	Referencia	Precio por unidad	Unidades/Lugar de ubicación	Precio/ud. en lug. Montaje
120 x 80	ESD A 1208	80,08 €	100	61,60 €
120 x 100	ESD A 1210	88,99 €	100	68,45 €



6 | TAPA PARA PALET ESD KLT PARA CONTENEDORES KLT

RAL 9017

Para dimensiones básicas	Referencia	Precio por unidad	Unidades/Lugar de ubicación	Precio/ud. en lug. Montaje
120 x 80	ESD A 1208-1	38,10 €	50	29,31 €
120 x 100	ESD A 1210-1	44,99 €	50	34,61 €



7 | PLACAS INTERMEDIAS ESD CLÁSICO

RAL 9017

Dimensiones ext. Lo x An (cm)	Referencia	Precio por unidad	Unidades por palet	Precio/Unidad en palet
36,5 x 26,5	ESD ZP43	15,07 €	500	11,59 €
57,0 x 36,5	ESD ZP64	28,51 €	500	21,93 €
76,0 x 56,0	ESD ZP86	56,25 €	500	43,27 €

8 | CARETILLA DE TRANSPORTE ESD

RAL 9017

Dimensiones ext. Lo x An (cm)	Referencia	Ejecución Ruedas	Precio por unidad	Unidades en el palet	Precio/Unidad en palet
62 x 42	ESD RO 64.4	4 ruedas giratorias	41,44 €	84	31,88 €
62 x 42	ESD RO 64.4 FE	2 ruedas giratorias , 2 ruedas giratorias con fijador	45,58 €	84	35,06 €
82 x 62	ESD RO 86.4 HD	4 ruedas giratorias	95,27 €	26	73,28 €



9 | ETIQUETA ADHESIVA „ESD“

Dimensiones An x Alt (cm)	Referencia	Precio por unidad
25 x 30	AK ESD	0,81 €



IMPRESIÓN

Logotipo incluido

IMPRESIÓN 1 COLOR

Producto	Impresión	1-50 por unidad	51-100 por unidad	desde 101 por unidad
Tamaño de contenedor hasta 80 x 60 cm*	1 lado	4,18 €	4,04 €	3,90 €
Tamaño de contenedor superior a 80 x 60 cm	1 lado	9,81 €	9,48 €	9,16 €
Tamaño de contenedor hasta 80 x 60 cm*	2 lados	5,57 €	5,38 €	5,20 €
Tamaño de contenedor superior a 80 x 60 cm	2 lados	13,08 €	12,64 €	12,21 €
Tamaño de contenedor hasta 80 x 60 cm*	3 lados	8,35 €	8,07 €	7,80 €
Tamaño de contenedor superior a 80 x 60 cm	3 lados	19,62 €	18,97 €	18,31 €
Tamaño de contenedor hasta 80 x 60 cm*	4 lados	11,14 €	10,76 €	10,39 €
Tamaño de contenedor superior a 80 x 60 cm	4 lados	26,16 €	25,29 €	24,42 €

IMPRESIÓN 2 COLOR

Producto	Impresión	1-50 por unidad	51-100 por unidad	desde 101 por unidad
Tamaño de contenedor hasta 80 x 60 cm*	1 lado	8,35 €	8,07 €	7,80 €
Tamaño de contenedor superior a 80 x 60 cm	1 lado	19,62 €	18,97 €	18,31 €
Tamaño de contenedor hasta 80 x 60 cm*	2 lados	11,14 €	10,76 €	10,39 €
Tamaño de contenedor superior a 80 x 60 cm	2 lados	26,16 €	25,29 €	24,42 €
Tamaño de contenedor hasta 80 x 60 cm*	3 lados	16,70 €	16,15 €	15,59 €
Tamaño de contenedor superior a 80 x 60 cm	3 lados	39,24 €	37,93 €	36,62 €
Tamaño de contenedor hasta 80 x 60 cm*	4 lados	22,27 €	21,53 €	20,79 €
Tamaño de contenedor superior a 80 x 60 cm	4 lados	52,32 €	50,58 €	48,83 €

IMPRESIÓN 3 COLOR

Producto	Impresión	1-50 por unidad	51-100 por unidad	desde 101 por unidad
Tamaño de contenedor hasta 80 x 60 cm*	1 lado	12,53 €	12,11 €	11,69 €
Tamaño de contenedor superior a 80 x 60 cm	1 lado	29,43 €	28,45 €	27,47 €
Tamaño de contenedor hasta 80 x 60 cm*	2 lados	16,70 €	16,15 €	15,59 €
Tamaño de contenedor superior a 80 x 60 cm	2 lados	39,24 €	37,93 €	36,62 €
Tamaño de contenedor hasta 80 x 60 cm*	3 lados	25,06 €	24,22 €	23,39 €
Tamaño de contenedor superior a 80 x 60 cm	3 lados	58,86 €	56,90 €	54,94 €
Tamaño de contenedor hasta 80 x 60 cm*	4 lados	33,41 €	32,29 €	31,18 €
Tamaño de contenedor superior a 80 x 60 cm	4 lados	78,48 €	75,86 €	73,25 €

IMPRESIÓN 4 COLOR

Producto	Impresión	1-50 por unidad	51-100 por unidad	desde 101 por unidad
Tamaño de contenedor hasta 80 x 60 cm*	1 lado	16,70 €	16,15 €	15,59 €
Tamaño de contenedor superior a 80 x 60 cm	1 lado	39,24 €	37,93 €	36,62 €
Tamaño de contenedor hasta 80 x 60 cm*	2 lados	22,27 €	21,53 €	20,79 €
Tamaño de contenedor superior a 80 x 60 cm	2 lados	52,32 €	50,58 €	48,83 €
Tamaño de contenedor hasta 80 x 60 cm*	3 lados	33,41 €	32,29 €	31,18 €
Tamaño de contenedor superior a 80 x 60 cm	3 lados	78,48 €	75,86 €	73,25 €
Tamaño de contenedor hasta 80 x 60 cm*	4 lados	44,54 €	43,06 €	41,57 €
Tamaño de contenedor superior a 80 x 60 cm	4 lados	104,64 €	101,15 €	97,66 €

*) excepto Big Box 80 x 60 cm



COLORES ESPECIALES

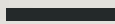

Su producto en su color

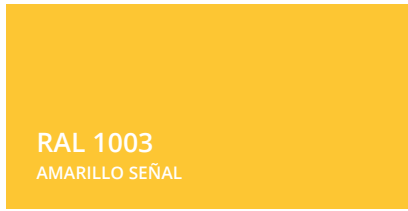

RAL 1003
AMARILLO SEÑAL

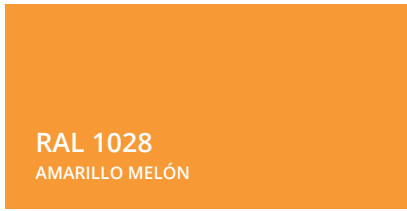

RAL 1028
AMARILLO MELÓN



RAL 2002
NARANJA SANGUÍNEO



RAL 2010
NARANJA SEÑAL



RAL 3020
ROJO SEMÁFORO



RAL 4006
PÚRPURA TRÁFICO



RAL 4008
VIOLETA SIGNAL



RAL 5003
AZUL ZAFIRO



RAL 5005
AZUL SEÑAL

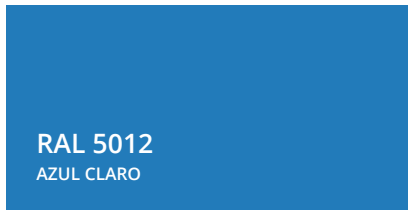

RAL 5012
AZUL CLARO

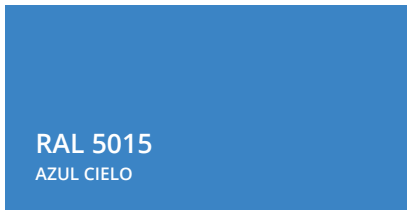

RAL 5015
AZUL CIELO

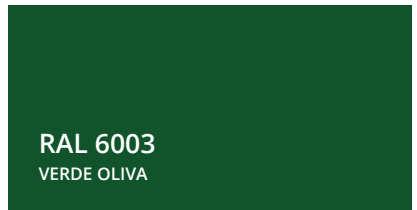

RAL 6003
VERDE OLIVA

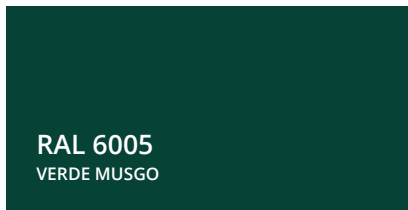

RAL 6005
VERDE MUSGO

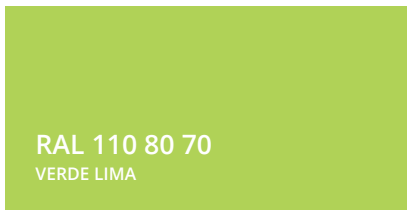

RAL 110 80 70
VERDE LIMA

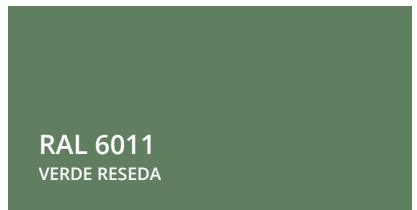

RAL 6011
VERDE RESEDA



RAL 6018
AMARILLO VERDOSO

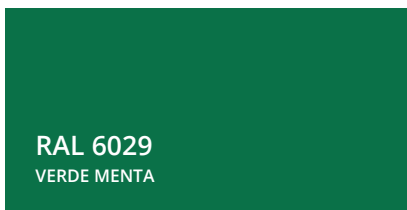

RAL 6029
VERDE MENTA

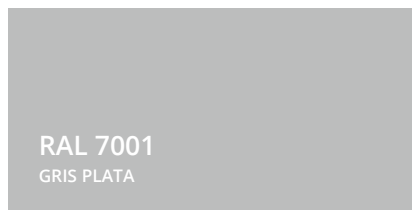

RAL 7001
GRIS PLATA



RAL 7016
GRIS ANTRACITA

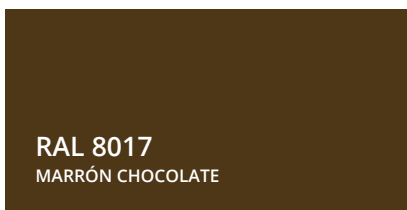

RAL 8017
MARRÓN CHOCOLATE

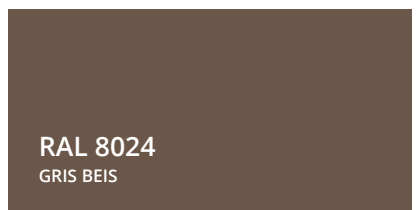

RAL 8024
GRIS BEIS



RAL 9017
NEGRO TRÁFICO

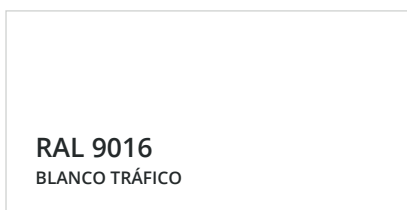

RAL 9016
BLANCO TRÁFICO

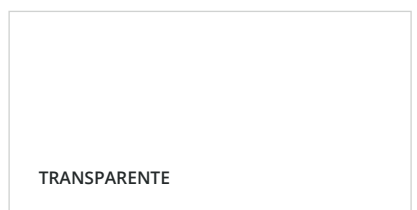

TRANSPARENTE



CALENDARIO DE FERIAS

AUER en vivo



Encontrará las fechas previstas
para las ferias en nuestra página
web:

www.auer-packaging.es/ferias



REFERENCIAS

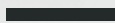

Calidad que crea confianza



RESISTENCIA QUÍMICA

Medium	Concentration	HDPE	LDPE	PA	PC	PP	PS	PVC rigid	PVC- plasticised	SAN
A Acetaldehyde		3/3	2/4	2/0	4/4	3/4	4/4	4/4	0/0	4/4
Acetamide	saturated	1/1	1/1	1/0	4/4	1/1	1/1	4/4	0/0	1/1
Acetic acid	50%	1/1	1/1	4/4	1/2	1/1	2/2	1/2	0/0	0/0
Acetone		1/1	3/3	1/0	4/4	1/3	4/4	4/4	0/0	4/4
Acetonitrile		1/1	1/1	1/0	4/4	3/4	4/4	4/4	0/0	0/0
Acetophenone		0/0	1/0	1/0	(4)	1/3	0/4	4/4	4/4	0/4
Acetylene	100%	1/0	1/0	1/0	1/0	0/0	2/0	4/4	3/0	
Acrylonitrile		1/1	1/3	1/0	4/4	3/4	4/4	4/4	4/4	0/0
Adipic acid	saturated	1/1	1/2	0/0	1/1	1/1	1/1	1/3	1/3	0/0
Allyl alcohol	96%	1/3	3/3	3/0	3/3	2/2	2/4	2/3	4/4	4/4
Aluminium chloride	10%	1/1	1/2	1/0	1/0	1/1	1/1	1/1	0/0	1/1
Aluminium oxide	solid	1/1	1/1	1/1	1/1	1/1	1/1	1/1	1/1	1/1
Amino acids		1/1	1/1	1/1	1/1	1/1	1/1	1/1	0/0	0/0
Ammonia	25%	1/1	1/1	4/4	4/4	1/1	2/3	1/2	1/3	2/2
Ammonium chloride	aqueous	1/1	1/1	1/0	1/0	1/1	1/1	1/3	1/0	1/1
Ammonium hydroxide	5 %	1/1	1/1	1/0	3/4	1/1	1/3	1/1	0/0	0/0
Ammonium oxylate		1/1	1/2	(1)	1/1	1/2	1/1	1/1	0/0	0/0
Ammonium phosphate	any	1/1	1/1	1/0	(2)	1/1	1/1	1/1	1/0	0/0
Ammonium sulphide	any	1/1	1/1	1/0	4/4	1/1	0/0	1/3	1/0	0/0
Amyl acetate		1/2	2/3	2/0	4/4	3/4	4/4	4/4	4/4	4/4
Amyl alcohol		1/1	1/2	1/0	1/0	1/1	1/3	2/3	3/0	0/4
Aniline		1/2	1/3	3/4	4/4	2/3	4/4	4/4	4/4	0/4
Antifreeze (automotive)		1/1	1/1	3/3	(1)	1/1	1/1	0/0	0/0	0/0
B Barium chloride	saturated	1/1	1/1	1/0	1/0	1/1	1/1	1/3	1/0	1/1
Benzaldehyde		1/3	3/3	3/0	4/4	1/4	4/4	4/4	4/4	0/4
Benzene		3/4	3/4	2/0	4/4	3/4	4/4	4/4	0/0	0/4
Benzoic acid	saturated	1/1	1/1	3/4	4/4	1/3	2/2	1/2	1/0	1/1
Benzyl alcohol		3/4	4/4	4/4	4/4	4/4	4/4	2/3	0/0	4/4
Boric acid	10%	1/1	1/1	1/0	1/1	1/1	1/2	1/3	1/0	1/1
Brake fluid		1/0	1/0	1/0	4/4	1/1	3/0	1/0	3/0	4/4
Bromine		4/4	4/4	4/4	4/4	4/4	4/4	2/4	4/4	4/4
Bromobenzene		3/4	4/4	1/0	4/4	4/4	4/4	4/4	0/0	0/0
Butadiene		3/4	4/4	1/0	4/4	4/4	4/4	3/4	0/0	0/0
Butanol	techn. pure	1/1	1/3	1/0	1/0	1/2	1/0	1/3	4/4	0/0
Butyl acetate		1/2	2/3	1/0	4/4	3/4	4/4	4/4	4/4	4/4
Butyric acid		3/4	4/4	3/3	4/4	4/4	4/4	2/4	4/4	4/4
C Calcium chloride	aqueous	1/1	1/1	1/0	1/0	1/1	1/1	1/3	1/0	1/1
Calcium hydroxide	conc.	1/1	1/1	1/0	4/4	1/1	2/2	1/1	1/0	0/0
Calcium hypochlorite	saturated	1/1	1/1	1/4	3/4	1/1	2/3	3/3	3/0	1/1
Calcium sulphate	saturated	1/1	1/1	1/1	1/0	1/1	1/0	1/3	1/0	0/0
Carbazole		1/1	1/1	(2)	4/4	1/1	1/1	4/4	0/0	4/4
Carbon bisulphide		4/4	4/4	3/0	4/4	4/4	4/4	4/4	4/4	4/4
Carbon dioxide		1/1	0/0	0/0	0/0	1/1	0/0	1/1	0/0	1/1
Carbon tetrachloride		3/4	4/4	1/0	4/4	4/4	4/4	2/3	4/4	4/4
Caustic potash (potassium hydroxide)	50%	1/1	1/1	1/0	4/4	1/1	1/1	1/1	1/0	0/0
Caustic soda	30%	1/1	1/1	1/0	4/4	1/1	1/0	1/3	1/3	0/0
Cellosolve acetate		1/1	1/2	0/0	3/4	1/2	4/4	3/4	0/0	0/0
Chlorine	10 % in H2O	3/4	3/4	4/4	2/3	4/4	4/4	1/2	0/0	4/4
Chlorine water		3/0	0/4	4/4	4/4	3/4	4/4	3/3	3/0	3/3
Chlorobenzene		3/4	3/4	4/4	4/4	3/4	4/4	4/4	0/0	0/4
Chloroform		3/4	4/4	3/3	4/4	2/3	4/4	4/4	4/4	4/4
Chromic acid	10%	1/1	1/1	4/4	2/3	1/1	1/1	1/2	0/0	0/3
Citric acid	10%	1/1	1/1	1/1	1/2	1/1	1/2	2/2	1/0	0/0
Cresol		3/4	4/4	4/4	4/4	2/3	4/4	4/4	4/4	3/4
Cyclohexane		3/4	3/4	1/0	3/3	3/4	4/4	2/3	1/0	1/3
D Decahydronaphthalene (decalin)		1/2	2/4	1/0	4/4	2/4	4/4	1/2	3/0	3/4
Diamide hydrate	aqueous	1/1	1/0	4/4	(4)	1/1	0/0	1/0	0/0	0/0
Dibutyl phthalate		1/3	3/3	1/0	4/4	2/2	4/4	4/4	4/4	0/4
Dichlorobenzene	o-	3/3	3/4	(1)	4/4	3/4	4/4	4/4	4/4	4/4
Diethylbenzene		3/4	4/4	(1)	3/4	4/4	4/4	4/4	0/0	0/0
Diethylether		3/4	4/4	1/0	4/4	4/4	4/4	3/4	0/0	4/4
Dimethylformamide		1/1	1/3	1/0	4/4	1/1	4/4	3/4	0/0	4/4
Dioxin 1,4		2/2	2/3	1/0	4/4	3/3	4/4	3/4	4/4	4/4
E Ethanol	50%	1/1	1/1	1/0	1/0	1/1	1/0	1/0	3/0	0/0
Ether		3/4	4/4	1/1	4/4	4/4	4/4	3/4	4/4	4/4
Ethyl acetate		1/3	3/4	1/0	4/4	1/3	4/4	4/4	4/4	0/4
Ethyl acrylate		4/4	4/4	1/0	(4)	4/4	0/0	4/4	4/4	0/0
Ethyl alcohol	96%	1/1	1/3	1/0	1/3	1/1	3/4	1/3	3/0	1/3
Ethyl benzene		2/3	3/4	(2)	4/4	3/4	4/4	4/4	4/4	4/4
Ethyl chloride		3/3	3/4	1/0	4/4	3/4	4/4	4/4	4/4	4/4
Ethyl ether	tech. pure.	3/0	2/3	1/0	4/4	4/4	4/4	4/4	4/4	0/0
Ethylencyanacetat		1/1	1/1	0/0	3/4	1/1	2/4	3/4	0/0	0/0
Ethylene glycol		1/1	1/1	1/0	2/3	1/1	1/1	1/1	3/3	1/1
Ethylene oxide		2/3	3/3	3/0	3/4	3/3	4/4	3/4	0/0	0/0
F Fluoride		1/1	1/1	(2)	1/1	1/1	2/2	1/1	0/0	0/0
Fluorine		4/4	4/4	1/4	4/4	4/4	4/4	1/2	0/0	4/4
Formaldehyde	40%	1/2	2/3	1/3	1/2	1/2	4/4	2/3	3/3	0/4
Formic acid	98-100%	1/1	1/2	4/4	3/4	1/3	3/4	3/4	1/3	3/4
G Glacial acetic acid		0/0	0/0	4/4	4/4	1/3	0/0	0/0	0/0	0/0
Glucose	any	1/1	1/1	1/1	1/1	1/1	1/1	1/3	1/3	0/0
Glycerine	any	1/1	1/1	1/0	3/3	1/1	1/1	1/1	2/3	1/1
H Heating oil		3/3	3/4	1/0	3/3	1/3	3/4	1/1	3/3	1/1
Heptane, n-		2/3	3/4	1/0	1/2	2/4	4/4	2/3	4/4	1/0
Hexane		2/3	4/4	1/0	(2)	2/3	4/4	2/4	4/4	1/1

Medium	Concentration	HDPE	LDPE	PA	PC	PP	PS	PVC rigid	PVC- plasticised	SAN	
H Hydrobromic acid	50%	1/1	1/2	4/4	4/4	1/2	4/4	1/1	3/3	0/0	
Hydrochloric acid	20%	1/1	1/1	4/4	2/3	1/1	1/1	1/3	0/0	0/3	
Hydrocyanic acid	aqueous	1/1	1/1	(3)	4/4	1/1	1/0	1/0	1/0	0/0	
Hydrofluoric acid	50%	1/1	1/1	4/4	4/4	1/1	4/4	2/3	2/0	3/3	
I Inorganic salts dissolved		1/1	1/1	0/0	1/1	1/1	2/2	1/1	0/0	0/0	
Iodine (I) - tincture		1/3	1/3	4/4	3/4	1/2	3/3	4/4	4/4	3/3	
Isopropanol (isopropyl alcohol)	techn. pure	1/1	1/1	1/0	1/2	1/1	2/2	1/2	4/4	1/4	
Isopropyl acetate		1/2	2/3	1/0	4/4	2/3	4/4	4/4	4/4	0/0	
K Kerosene		2/2	3/4	(1)	4/4	3/3	4/4	1/1	0/0	0/0	
L Lactic acid	85%	1/1	1/1	3/4	1/2	1/2	2/2	2/3	2/3	1/1	
Lanolin	techn. pure	1/3	1/3	1/0	1/0	1/3	1/1	3/3	3/3	1/1	
Lead acetate	aqueous	1/1	1/1	3/0	1/0	1/1	1/1	1/1	1/0	1/1	
Lubricating oil		1/3	2/3	(2-3)	(1)	3/0	0/0	1/1	1/3	0/0	
M Machine oil	100%	0/0	1/4	(1)	(2)	1/3	0/0	0/0	0/0	0/0	
Menthol	100%	1/3	3/4	3/0	3/4	1/3	4/4	0/0	0/0	0/0	
Mercuric chloride		1/1	1/1	4/4	1/0	1/1	1/3	1/3	1/0	1/1	
Mercury	pure	1/1	1/1	1/0	1/1	1/1	1/1	1/1	3/0	1/1	
Methanol (methyl alcohol)		1/1	1/1	2/0	4/4	1/1	3/4	1/3	3/3	3/4	
Methoxyethyl oleate		1/1	1/2	(2)	3/4	1/2	4/4	4/4	0/0	0/0	
Methyl acetate	100%	1/0	1/1	1/0	(4)	1/3	4/4	4/4	4/4	4/4	
Methyl ethyl ketone		1/3	3/4	1/0	4/4	1/3	4/4	4/4	4/4	4/4	
Methylene chloride		4/4	4/4	3/4	4/4	3/4	4/4	4/4	4/4	4/4	
Mineral oil		1/1	2/4	(1)	1/2	1/3	1/1	1/2	0/0	0/0	
Monochloroacetic acid		1/1	1/1	4/4	3/4	1/2	2/4	3/4	4/4	0/0	
N Nitric acid	50%	2/4	3/4	4/4	4/4	3/4	4/4	2/3	0/0	0/3	
Nitrobenzene		3/4	4/4	4/4	4/4	2/4	4/4	4/4	4/4	4/4	
Nitrohydrochloric acid		4/4	4/4	4/4	4/4	4/4	4/4	4/4	4/4	3/4	
O Octane, n		1/1	1/1	1/0	2/3	1/1	4/4	3/4	3/3	1/1	
Oils and fats, vegetable		1/3	1/3	(2)	(2)	1/3	3/0	1/1	3/3	0/0	
Oxalic acid		1/1	1/1	3/4	1/0	1/1	1/1	1/1	1/1	1/1	
P Perchlorethylene		4/4	4/4	4/4	4/4	4/4	4/4	4/4	0/0	1/1	
Perchloric acid		2/4	2/4	4/4	4/4	2/4	2/3	2/4	3/0	0/0	
Petroleum	techn. pure	1/3	3/4	1/0	3/0	1/3	4/4	1/0	3/0	3/4	
Petroleum spirit		2/3	3/4	1/0	3/3	3/4	4/4	2/4	0/0	0/4	
Phenol	100%	2/3	3/3	4/4	4/4	1/2	4/4	4/4	3/0	4/4	
Phenylhydrazine	techn. pure	3/0	0/0	(3)	(3)	3/4	0/0	4/4	0/0	0/0	
Phosphoric acid	85%	1/1	1/1	4/4	1/2	1/2	1/2	1/2	1/1	1/2	
Photo developer		1/3	1/1	4/4	(2)	1/2	0/0	1/3	1/0	0/0	
Photo fixing bath		1/0	1/1	1/0	(2)	1/1	0/0	1/3	1/0	0/0	
Plasticiser		1/3	1/3	(2)	(3)	1/3	0/0	0/0	0/0	3/3	
Potassium perchlorate	saturated	1/1	1/1	(1)	1/0	1/1	0/0	1/3	3/0	0/0	
Potassium permanganate		1/3	1/1	4/4	1/0	1/1	1/3	1/3	0/0	1/3	
Propane	gaseous	3/4	4/4	1/0	3/4	2/4	4/4	1/2	0/0	0/0	
Propylene glycol		1/1	1/1	4/4	2/3	1/1	1/1	1/1	3/4	0/0	1/1
Propylene oxide		1/1	1/2	(3)	2/3	1/2	4/4	3/4	0/0	4/4	
Pyridine		1/3	0/2	1/0	4/4	3/3	4/4	4/4	4/4	4/4	
R Resorcinol	saturated	1/1	1/1	4/4	2/3	1/1	2/3	3/4	0/0	0/0	
S Salicylic acid	saturated	1/1	1/1	1/0	1/2	1/1	1/2	2/3	0/0		



AUER

QUALITY
MADE IN GERMANY



- | | |
|---|--|
|  AUER Packaging Austria
www.auer-packaging.at |  AUER Packaging Mexico
www.auer-packaging.mx |
|  AUER Packaging België
www.auer-packaging.be |  AUER Packaging Nederland
www.auer-packaging.nl |
|  AUER Packaging Bulgaria
www.auer-packaging.bg |  AUER Packaging Norge
www.auer-packaging.no |
|  AUER Packaging Swiss GmbH
www.auer-packaging.ch |  AUER Packaging Polska
www.auer-packaging.pl |
|  AUER Packaging Česko
www.auer-packaging.cz |  AUER Packaging Portugal
www.auer-packaging.pt |
|  AUER Packaging Deutschland
www.auer-packaging.de |  AUER Packaging România
www.auer-packaging.ro |
|  AUER Packaging Danmark
www.auer-packaging.dk |  AUER Packaging Россия
www.auer-packaging.ru |
|  AUER Packaging Suomi
www.auer-packaging.fi |  AUER Packaging Sverige
www.auer-packaging.se |
|  AUER Packaging France
www.auer-packaging.fr |  AUER Packaging Slovenija
www.auer-packaging.si |
|  AUER Packaging Greece
www.auer-packaging.gr |  AUER Packaging Slovensko
www.auer-packaging.sk |
|  AUER Packaging Magyarország
www.auer-packaging.hu |  AUER Packaging Türkiye
www.auer-packaging.com.tr |
|  AUER Packaging Ireland
www.auer-packaging.ie |  AUER Packaging U.K.
www.auer-packaging.co.uk |
|  AUER Packaging Italia
www.auer-packaging.it |  AUER Packaging USA
www.auer-packaging.us |
|  AUER Packaging Luxembourg
www.auer-packaging.lu | |

AUER Packaging Spain

Edificio sur - 2a planta
Muelle de Barcelona
E-08039 Barcelona

Tel. 900 984 952 (gratuito)
Fax 900 994 939 (gratuito)

info@auer-packaging.es
www.auer-packaging.es

