

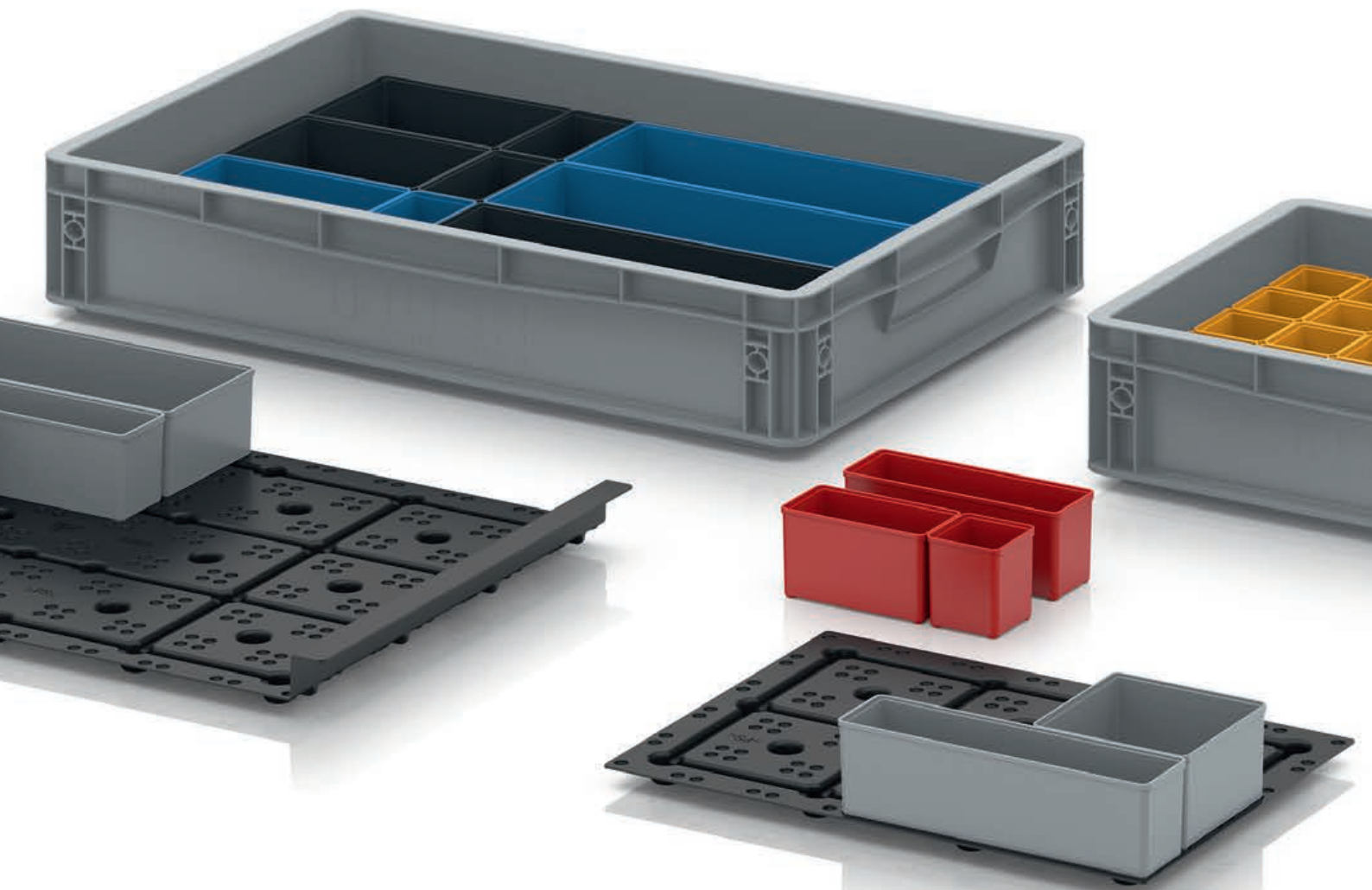

# PACKAGING SOLUTIONS.

CATALOGUE DE PRODUITS 2023





Il faut du COURAGE pour poser les premières pierres,  
on poursuit l'œuvre avec AMBITION et le HASARD se  
charge d'enrichir l'ouvrage

—  
Robert Auer



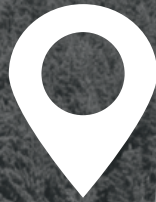

## AMERANG

47° 59' 32.83" N 12° 18' 26.617" E

**EN CONSTRUCTION :**  
un entrepôt à rayonnages en hauteur entièrement automatisé avec 20 000 emplacements de palettes.





### **THERE IS A PACKAGING SOLUTION.**

AUER Packaging est une entreprise de taille moyenne, implantée dans les magnifiques paysages des Préalpes bavaroises. À force de volonté et de passion, AUER GmbH est devenue au cours des 30 dernières années un des premiers fabricants allemands de solutions de stockage et de transport en matière plastique. Toute notre action quotidienne s'organise autour d'un seul but : améliorer constamment nos produits pour le stockage et le transport de matières tant solides que liquides. « Qualité made in Germany » est bien plus qu'un slogan, c'est une réalité: Les 35 millions de produits que nous produisons chaque année sont tous fabriqués en Allemagne. Une part croissante de ces produits sont fabriqués dans nos propres ateliers de production au siège de l'entreprise, à Amerang. Trois mots résumant les valeurs de notre entreprise en forte expansion : fiabilité, modernité et flexibilité. Offrir un service de tout premier plan, utiliser les outils de production les plus modernes et adapter nos produits aux besoins des clients sont des principes inscrits dans l'ADN d'AUER Packaging. Une attention particulière au service du client, quel qu'il soit : de la petite entreprise au grand groupe, des commandes d'un seul produit aux grands volumes.



### **FOR AN INNOVATED WORLD.**

La direction composée de Robert Auer, Diana Auer et Philipp Auer peut se targuer de trois décennies de succès et de réalisations passionnantes. Suite à l'acquisition du parc technologique en 2014 et de l'aménagement des deux ateliers existants pour notre propre production, les derniers événements-clés de l'entreprise sont la construction d'un nouvel entrepôt de stockage de taille et d'un troisième atelier de production. Le site d'Amerang compte 38 presses à injecter ultramodernes dans trois ateliers pour plus de flexibilité. Un nouveau centre logistique entièrement automatisé s'y ajoutera. Dans les années à venir, AUER Packaging lancera aussi de nouvelles innovations produits sur le marché.



**MUER**  
PACKAGING



8t

**MUER**  
PACKAGING



QUALITY  
MADE IN GERMANY







#### **QUALITY MADE IN GERMANY.**

En tant que spécialiste des emballages en plastique pour l'industrie, AUER Packaging n'utilise que des matériaux parfaitement adaptés à l'utilisation envisagée : la stabilité thermique, la capacité de charge et la résistance aux chocs sont autant de caractéristiques qui garantissent la grande qualité et la longévité des produits. La singularité d'AUER Packaging réside dans un design sobre et unique associé à un confort d'utilisation optimisé et à la mise en œuvre de matériaux haut de gamme.

Le code QR vous donne un aperçu de notre production en exclusivité !



[www.auer-packaging.de/videos/company/AUER-Packaging-Produktionshalle.mp4](http://www.auer-packaging.de/videos/company/AUER-Packaging-Produktionshalle.mp4)

#### **EN DIRECT DU FABRICANT : VOS AVANTAGES.**

Les produits AUER Packaging présentent un excellent rapport qualité-prix. Ils s'inscrivent dans une stratégie aussi simple que gagnante : tous les produits sont uniquement vendus en direct par la boutique en ligne, par téléphone ou par e-mail. Tous les produits marqués du logo « Prêt à être expédié en 24 h » sont envoyés dans les 24 h suivant l'arrivée de la commande. La qualité ne rime pas toujours avec prix élevé, voyez par vous-même !

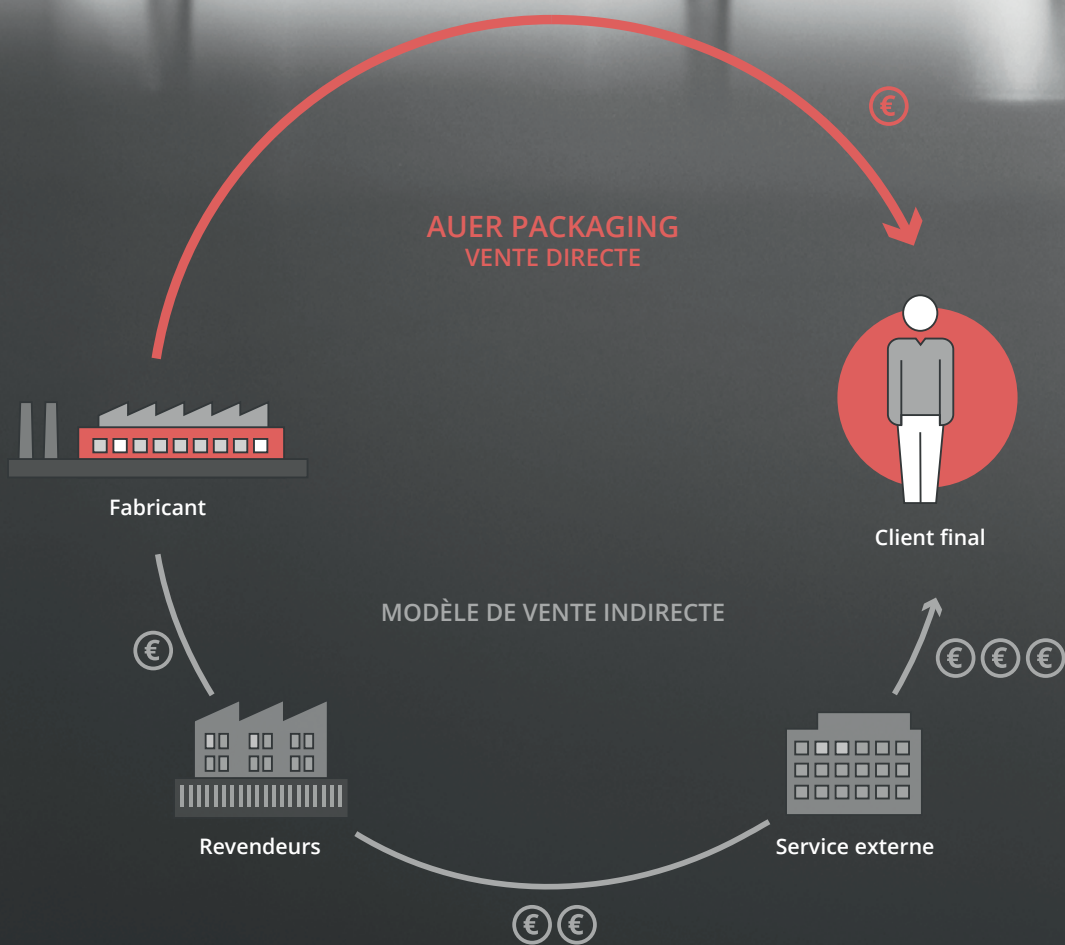



### **La durabilité par la qualité.**

Pour le plastique aussi, la durabilité est-ce que l'on décide d'en faire. Les produits AUER Packaging sont conçus pour être utilisés de longues années. Une durée de vie d'au moins 15 ans est la norme pour nos produits, certains sont utilisés pendant encore plus longtemps. Dès la phase de développement, nous veillons à utiliser la bonne quantité au gramme près. Nous recherchons l'équilibre parfait entre l'utilisation de matériaux et la fonctionnalité. Presque tous les produits AUER Packaging sont des solutions fabriquées à partir d'un seul matériau. Cela permet un recyclage sans problème et surtout complet. Chez AUER Packaging, nous utilisons aussi nous-mêmes des matériaux recyclés, par exemple pour les palettes plastiques.

Tous les processus chez AUER Packaging sont optimisés en termes d'efficacité énergétique et d'émissions carbone : par rapport à 2019, nous avons divisé par deux les émissions de CO2 par kilo de granulés. Pour la production, nous utilisons uniquement des machines à la pointe de la technologie. Le circuit de refroidissement de la production est conçu pour que nous n'ayons pas besoin de rajouter d'eau douce ou d'additifs chimiques. Nous récupérons la chaleur dégagée pour chauffer les bâtiments de l'entreprise. Notre nouvelle installation photovoltaïque produira jusqu'à 700 000 watts que nous utiliserons pour alimenter la production en électricité.

16



CONTENEURS GERBABLES

58



BOÎTES SYSTÈME ET MALLETES

96



CONTENEURS GAIN DE PLACE

104



BACS DE RANGEMENT AVEC FENÊTRE

118



SEAUX & POTS

126

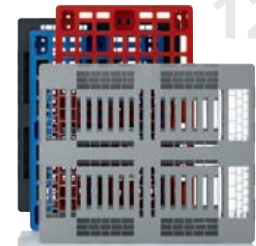

PALETTES PLASTIQUES

134



CAISSES-PALETTES

148



CONTENEURS IBC

156



ACCESSOIRES DE TRANSPORT



CHARIOTS SYSTÈME

166

198



PRODUITS ESD

232



PERSONNALISATION

# CONTENU

---

## CONTENEURS GERBABLES

Bacs Euro	18
Bac à dimensions spéciales	50
Bacs KLT	54

## BOÎTES SYSTÈME ET MALLETES

Boîtes de rangement	60
Boîtes à outils	74
Mallettes de protection	90

## CONTENEURS GAIN DE PLACE

Bacs réutilisables	98
Box pliables	102

## BACS DE RANGEMENT AVEC FENÊTRE

106

## SEAUX & POTS

Seaux	120
Pots vissables	124

## PALETTES PLASTIQUES

128

## CAISSES-PALETTES

Bigbox	136
Bigbox pliables	138

## CONTENEURS IBC

Conteneurs IBC Classic	150
IBC pliables	151

## ACCESSOIRES DE TRANSPORT

Chariots porte-bac	158
Diabes	162
Roulettes	164

## CHARIOTS SYSTÈME

pour blocs tiroirs	168
pour bacs basculants	170
pour bacs Euro	172

## PRODUITS ESD

Bacs Euro ESD	200
Bacs de rangement ESD avec fenêtre	202
Chariots système ESD	208
Box pliables ESD	218
Bacs KLT ESD	220
Palettes ESD	224

## PERSONNALISATION

Impression	233
Couleurs disponibles	235





# CONTENEURS GERBABLES

*Nos grands classiques*



# BACS EURO FERMÉ

LIVRABLE À PARTIR D'UNE PIÈCE  
*pas de minimum de commande.*

COULEURS DISPONIBLES  
*Commandez directement en ligne*

LIVRAISON FRANCO DOMICILE  
*à partir de 250 € de commande hors taxe*

 PRÊT À ÊTRE EXPÉDIÉ **24h** \*\*  
SOUS



## De l'ordre sur mesure

Le bac Euro à parois pleines d'AUER Packaging séduit par son sobre design original et par sa grande robustesse. Cette robustesse et la qualité des matériaux mis en œuvre prolongent la durée de vie du bac Euro et le rendent ainsi particulièrement économique.

» Pour la version ESD, consultez la page 200

- Résistant aux acides et aux bases
- Tous les formats Euro courants
- Résistant au froid et à la chaleur
- Adapté aux équipements de convoyage

\*\*\*) uniquement pour les commandes passées sur la boutique en ligne. L'expédition n'a lieu que les jours ouvrables si la marchandise est en stock. Vous trouverez dans notre boutique en ligne la disponibilité des produits et les délais d'expédition actualisés au jour le jour.

## BACS EURO FERMÉ POIGNÉES CÔTÉ COURT FERMÉES

RAL 7001

Dimensions ext. Lo x La x H (cm)	Réf. article	Prix unitaire	Pièces par palette	Prix/pièce sur palette
20 x 15 x 12,0	EG 21512 HG	2,44 €	760	1,88 €
30 x 20 x 12,0	EG 32/12 HG	4,01 €	380	3,09 €
30 x 20 x 17,0	EG 32/17 HG	4,74 €	260	3,64 €
40 x 30 x 7,5	EG 43/75 HG	4,99 €	330	3,84 €
40 x 30 x 12,0	EG 43/12 HG	6,25 €	190	4,81 €
40 x 30 x 17,0	EG 43/17 HG	7,72 €	130	5,94 €
40 x 30 x 22,0	EG 43/22 HG	8,79 €	140	6,76 €
40 x 30 x 27,0	EG 43/27 HG	10,51 €	80	8,08 €
40 x 30 x 32,0	EG 43/32 HG	11,91 €	70	9,16 €
60 x 40 x 7,5	EG 64/75 HG	7,93 €	165	6,10 €
60 x 40 x 12,0	EG 64/12 HG	10,07 €	95	7,75 €
60 x 40 x 17,0	EG 64/17 HG	12,32 €	65	9,48 €
60 x 40 x 22,0	EG 64/22 HG	14,53 €	50	11,17 €
60 x 40 x 27,0	EG 64/27 HG	17,52 €	40	13,47 €
60 x 40 x 32,0	EG 64/32 HG	18,18 €	45	13,99 €
60 x 40 x 42,0	EG 64/42 HG	25,32 €	25	19,47 €
80 x 60 x 12,0	EG 86/12 HG	25,53 €	34	19,64 €
80 x 60 x 22,0	EG 86/22 HG	35,30 €	20	27,15 €
80 x 60 x 32,0	EG 86/32 HG	45,79 €	12	35,22 €
80 x 60 x 42,0	EG 86/42 HG	49,64 €	14	38,19 €
80 x 60 x 52,0	EG 86/52 HG	60,96 €	12	46,89 €



## BACS EURO FERMÉ POIGNÉES CÔTÉ COURT OUVERTES

RAL 7001

Dimensions ext. Lo x La x H (cm)	Réf. article	Prix unitaire	Pièces par palette	Prix/pièce sur palette
40 x 30 x 17,0	EG 43/17	7,72 €	130	5,94 €
40 x 30 x 22,0	EG 43/22	8,79 €	140	6,76 €
40 x 30 x 27,0	EG 43/27	10,51 €	80	8,08 €
40 x 30 x 32,0	EG 43/32	11,91 €	70	9,16 €
60 x 40 x 12,0	EG 64/12	10,07 €	95	7,75 €
60 x 40 x 17,0	EG 64/17	12,32 €	65	9,48 €
60 x 40 x 22,0	EG 64/22	14,53 €	50	11,17 €
60 x 40 x 27,0	EG 64/27	17,52 €	40	13,47 €
60 x 40 x 32,0	EG 64/32	18,18 €	45	13,99 €
60 x 40 x 42,0	EG 64/42	25,32 €	25	19,47 €
80 x 60 x 22,0	EG 86/22	35,30 €	20	27,15 €
80 x 60 x 32,0	EG 86/32	45,79 €	12	35,22 €
80 x 60 x 42,0	EG 86/42	49,64 €	14	38,19 €
80 x 60 x 52,0	EG 86/52	60,96 €	12	46,89 €



### NOTRE CONSEIL : OPTEZ SI VOUS LE VOULEZ POUR DES OUVERTURES-POIGNÉES.

Que les poignées soient fermées, placées sur les côtés longs ou courts ou même sur les quatre côtés : toutes les variantes sont possibles. Sélectionnez la configuration de votre choix en ligne : [www.auer-packaging.fr](http://www.auer-packaging.fr)

# BACS EURO AVEC COUVERCLE À CHARNIÈRES

LIVRABLE À PARTIR D'UNE PIÈCE  
*pas de minimum de commande.*

COULEURS DISPONIBLES  
*Commandez directement en ligne*

LIVRAISON FRANCO DOMICILE  
*à partir de 250 € de commande hors taxe*

 PRÊT À ÊTRE EXPÉDIÉ **24h** \*\*  
SOUS



## Bien fermés

AUER Packaging propose ici un bac Euro avec couvercle à charnières facile à manipuler, pour une fermeture en un tour de main. Votre marchandise est ainsi parfaitement protégée contre les salissures et les dommages liés au transport.

» Pour la version ESD, consultez la page 201

- Empilables également avec couvercle
- Conçu pour les dimensions Euro
- Robustes charnières
- Avec poignées ouvertes ou fermées

\*\*\*) uniquement pour les commandes passées sur la boutique en ligne. L'expédition n'a lieu que les jours ouvrables si la marchandise est en stock. Vous trouverez dans notre boutique en ligne la disponibilité des produits et les délais d'expédition actualisés au jour le jour.

**BACS EURO AVEC COUVERCLE À CHARNIÈRES POIGNÉES FERMÉES**

RAL 7001

Dimensions ext. Lo x La x H (cm)	Réf. article	Prix unitaire	Pièces par palette	Prix/pièce sur palette
20 x 15 x 13,5	ED 21512 HG	6,03 €	640	4,64 €
30 x 20 x 13,5	ED 32/12 HG	6,75 €	320	5,19 €
30 x 20 x 18,5	ED 32/17 HG	7,35 €	240	5,66 €
40 x 30 x 9,0	ED 43/75 HG	9,11 €	270	7,01 €
40 x 30 x 13,5	ED 43/12 HG	10,40 €	160	8,00 €
40 x 30 x 18,5	ED 43/17 HG	11,86 €	120	9,13 €
40 x 30 x 23,5	ED 43/22 HG	13,78 €	90	10,60 €
40 x 30 x 28,5	ED 43/27 HG	15,03 €	70	11,56 €
40 x 30 x 33,5	ED 43/32 HG	16,64 €	60	12,80 €
60 x 40 x 9,0	ED 64/75 HG	14,81 €	130	11,39 €
60 x 40 x 13,5	ED 64/12 HG	16,95 €	85	13,04 €
60 x 40 x 18,5	ED 64/17 HG	19,29 €	60	14,84 €
60 x 40 x 23,5	ED 64/22 HG	21,79 €	45	16,76 €
60 x 40 x 28,5	ED 64/27 HG	25,22 €	35	19,40 €
60 x 40 x 33,5	ED 64/32 HG	27,71 €	30	21,31 €
60 x 40 x 43,5	ED 64/42 HG	32,51 €	25	25,01 €
80 x 60 x 13,5	ED 86/12 HG	41,98 €	34	32,29 €
80 x 60 x 23,5	ED 86/22 HG	53,38 €	18	41,06 €
80 x 60 x 33,5	ED 86/32 HG	62,83 €	12	48,33 €
80 x 60 x 43,5	ED 86/42 HG	73,69 €	10	56,69 €
80 x 60 x 54,0	ED 86/52 HG	88,62 €	8	68,17 €

**BACS EURO AVEC COUVERCLE À CHARNIÈRES POIGNÉES OUVERTES**

RAL 7001

Dimensions ext. Lo x La x H (cm)	Réf. article	Prix unitaire	Pièces par palette	Prix/pièce sur palette
40 x 30 x 18,5	ED 43/17	11,86 €	120	9,13 €
40 x 30 x 23,5	ED 43/22	13,78 €	90	10,60 €
40 x 30 x 28,5	ED 43/27	15,03 €	70	11,56 €
40 x 30 x 33,5	ED 43/32	16,64 €	60	12,80 €
60 x 40 x 13,5	ED 64/12	16,95 €	85	13,04 €
60 x 40 x 18,5	ED 64/17	19,29 €	60	14,84 €
60 x 40 x 23,5	ED 64/22	21,79 €	45	16,76 €
60 x 40 x 28,5	ED 64/27	25,22 €	35	19,40 €
60 x 40 x 33,5	ED 64/32	27,71 €	30	21,31 €
60 x 40 x 43,5	ED 64/42	32,51 €	25	25,01 €
80 x 60 x 23,5	ED 86/22	53,38 €	18	41,06 €
80 x 60 x 33,5	ED 86/32	62,83 €	12	48,33 €
80 x 60 x 43,5	ED 86/42	73,69 €	10	56,69 €
80 x 60 x 54,0	ED 86/52	88,62 €	8	68,17 €

**NOTRE CONSEIL : DES BACS DE COULEURS SPÉCIALES**

Les couleurs standard de nos produits ne correspondent pas à l'image de votre entreprise ? Aucun problème ! Nous fabriquons nos produits dans la couleur de votre choix. Dans notre magasin, vous avez la possibilité de choisir parmi des couleurs spéciales prédéfinies. Si aucune de ces couleurs ne correspond à votre besoin, notre service client se fera un plaisir de vous conseiller !

Retrouvez plus d'informations ici : [www.auer-packaging.fr](http://www.auer-packaging.fr)

# BACS-MALLETTES EURO

LIVRABLE À PARTIR D'UNE PIÈCE  
pas de minimum de commande.

COULEURS DISPONIBLES  
Commandez directement en ligne

LIVRAISON FRANCO DOMICILE  
à partir de 250 € de commande hors taxe



PRÊT À ÊTRE EXPÉDIÉ **24h** \*\*

## Un multitalent qui a de la prise

Le bac-mallette Euro d'AUER Packaging est muni de pratiques poignées pour faciliter et sécuriser son transport, en particulier en cas de lourde charge. Pour sécuriser le contenu, le couvercle peut être verrouillé par deux charnières et deux fermoirs à cliquets.

- Empilables également avec couvercle
- Trous de maniement fermés
- Plusieurs variantes de poignées
- Particulièrement robuste

## BACS-MALLETTES EURO 1 POIGNÉE SUR LE CÔTÉ LONGITUDINAL

RAL 7001

Dimensions ext. Lo x La x H (cm)	Réf. article	Prix unitaire	Pièces par palette	Prix/pièce sur palette
30 x 20 x 13,5	ED 32/12 HG 1G	21,31 €	320	16,39 €
30 x 20 x 18,5	ED 32/17 HG 1G	21,84 €	240	16,80 €
40 x 30 x 9,0	ED 43/75 HG 1G	22,63 €	270	17,41 €
40 x 30 x 13,5	ED 43/12 HG 1G	24,01 €	160	18,47 €
40 x 30 x 18,5	ED 43/17 HG 1G	25,48 €	120	19,60 €
40 x 30 x 23,5	ED 43/22 HG 1G	27,39 €	90	21,07 €
40 x 30 x 28,5	ED 43/27 HG 1G	28,64 €	70	22,03 €
40 x 30 x 33,5	ED 43/32 HG 1G	30,25 €	60	23,27 €
60 x 40 x 9,0	ED 64/75 HG 1G	28,42 €	130	21,86 €
60 x 40 x 13,5	ED 64/12 HG 1G	30,56 €	85	23,51 €
60 x 40 x 18,5	ED 64/17 HG 1G	32,90 €	60	25,31 €
60 x 40 x 23,5	ED 64/22 HG 1G	35,40 €	45	27,23 €
60 x 40 x 28,5	ED 64/27 HG 1G	38,83 €	35	29,87 €
60 x 40 x 33,5	ED 64/32 HG 1G	41,32 €	30	31,78 €
60 x 40 x 43,5	ED 64/42 HG 1G	46,12 €	25	35,48 €
80 x 60 x 13,5	ED 86/12 HG 1G	55,59 €	34	42,76 €
80 x 60 x 23,5	ED 86/22 HG 1G	67,00 €	18	51,53 €
80 x 60 x 33,5	ED 86/32 HG 1G	76,44 €	12	58,80 €
80 x 60 x 43,5	ED 86/42 HG 1G	87,30 €	10	67,16 €
80 x 60 x 54,0	ED 86/52 HG 1G	102,23 €	8	78,64 €



\*\*\*) uniquement pour les commandes passées sur la boutique en ligne. L'expédition n'a lieu que les jours ouvrables si la marchandise est en stock. Vous trouverez dans notre boutique en ligne la disponibilité des produits et les délais d'expédition actualisés au jour le jour.

**BACS-MALLETES EURO 2 POIGNÉES SUR LES CÔTÉS FRONTAUX**
**RAL 7001**

Dimensions ext. Lo x La x H (cm)	Réf. article	Prix unitaire	Pièces par palette	Prix/pièce sur palette
40 x 30 x 9,0	ED 43/75 HG 2G	36,24 €	270	27,88 €
40 x 30 x 13,5	ED 43/12 HG 2G	37,63 €	160	28,94 €
40 x 30 x 18,5	ED 43/17 HG 2G	39,09 €	120	30,07 €
40 x 30 x 23,5	ED 43/22 HG 2G	41,00 €	90	31,54 €
40 x 30 x 28,5	ED 43/27 HG 2G	42,26 €	70	32,50 €
40 x 30 x 33,5	ED 43/32 HG 2G	43,87 €	60	33,74 €
60 x 40 x 9,0	ED 64/75 HG 2G	42,03 €	130	32,33 €
60 x 40 x 13,5	ED 64/12 HG 2G	44,17 €	85	33,98 €
60 x 40 x 18,5	ED 64/17 HG 2G	46,51 €	60	35,78 €
60 x 40 x 23,5	ED 64/22 HG 2G	49,01 €	45	37,70 €
60 x 40 x 28,5	ED 64/27 HG 2G	52,44 €	35	40,34 €
60 x 40 x 33,5	ED 64/32 HG 2G	54,93 €	30	42,26 €
60 x 40 x 43,5	ED 64/42 HG 2G	59,73 €	25	45,95 €
80 x 60 x 13,5	ED 86/12 HG 2G	69,20 €	34	53,23 €
80 x 60 x 23,5	ED 86/22 HG 2G	80,61 €	18	62,01 €
80 x 60 x 33,5	ED 86/32 HG 2G	90,06 €	12	69,27 €
80 x 60 x 43,5	ED 86/42 HG 2G	100,92 €	10	77,63 €
80 x 60 x 54,0	ED 86/52 HG 2G	115,84 €	8	89,11 €

**1 POIGNÉE SUR LE CÔTÉ LONGITUDINAL,  
2 POIGNÉES SUR LES CÔTÉS FRONTAUX**

**RAL 7001**

Dimensions ext. Lo x La x H (cm)	Réf. article	Prix unitaire	Pièces par palette	Prix/pièce sur palette
40 x 30 x 9,0	ED 43/75 HG 3G	50,70 €	270	39,00 €
40 x 30 x 13,5	ED 43/12 HG 3G	51,73 €	160	39,79 €
40 x 30 x 18,5	ED 43/17 HG 3G	52,79 €	120	40,61 €
40 x 30 x 23,5	ED 43/22 HG 3G	54,61 €	90	42,01 €
40 x 30 x 28,5	ED 43/27 HG 3G	55,87 €	70	42,98 €
40 x 30 x 33,5	ED 43/32 HG 3G	57,48 €	60	44,21 €
60 x 40 x 9,0	ED 64/75 HG 3G	56,13 €	130	43,18 €
60 x 40 x 13,5	ED 64/12 HG 3G	57,78 €	85	44,45 €
60 x 40 x 18,5	ED 64/17 HG 3G	60,12 €	60	46,25 €
60 x 40 x 23,5	ED 64/22 HG 3G	62,63 €	45	48,17 €
60 x 40 x 28,5	ED 64/27 HG 3G	66,06 €	35	50,81 €
60 x 40 x 33,5	ED 64/32 HG 3G	68,54 €	30	52,73 €
60 x 40 x 43,5	ED 64/42 HG 3G	73,34 €	25	56,42 €
80 x 60 x 13,5	ED 86/12 HG 3G	82,81 €	34	63,70 €
80 x 60 x 23,5	ED 86/22 HG 3G	94,22 €	18	72,48 €
80 x 60 x 33,5	ED 86/32 HG 3G	103,67 €	12	79,74 €
80 x 60 x 43,5	ED 86/42 HG 3G	114,53 €	10	88,10 €
80 x 60 x 54,0	ED 86/52 HG 3G	129,45 €	8	99,58 €

**2 POIGNÉES SUR LES CÔTÉS LONGITUDINAUX**
**RAL 7001**

Dimensions ext. Lo x La x H (cm)	Réf. article	Prix unitaire	Pièces par palette	Prix/pièce sur palette
40 x 30 x 13,5	ED 43/12 HG 2GL	37,63 €	160	28,94 €
40 x 30 x 18,5	ED 43/17 HG 2GL	39,09 €	120	30,07 €
40 x 30 x 33,5	ED 43/32 HG 2GL	43,87 €	60	33,74 €
60 x 40 x 33,5	ED 64/32 HG 2GL	54,93 €	30	42,26 €
60 x 40 x 43,5	ED 64/42 HG 2GL	59,73 €	25	45,95 €
80 x 60 x 33,5	ED 86/32 HG 2GL	90,06 €	12	69,27 €
80 x 60 x 43,5	ED 86/42 HG 2GL	100,92 €	10	77,63 €
80 x 60 x 54,0	ED 86/52 HG 2GL	115,84 €	8	89,11 €

» Retrouvez plus de tailles sur notre magasin en ligne.



# BACS EURO AVEC COUVERCLE À CHARNIÈRES PRO SANS SERRURE



PRÊT À ÊTRE EXPÉDIÉ **24h** \*\*  
SOUS

LIVRABLE À PARTIR D'UNE PIÈCE  
pas de minimum de commande.

LIVRAISON FRANCO DOMICILE  
à partir de 250 € de commande hors taxe

## Bacs Euro hermétiques

Pour refermer les bacs Euro à l'abri de la poussière et des éclaboussures, ils sont complétés par le couvercle à charnières Pro. Ce couvercle dispose d'un joint en caoutchouc intégré qui, associé à la fermeture à levier articulé, permet de protéger idéalement le contenu des bacs contre la plupart des dommages provenant de l'extérieur.

- Joint en caoutchouc intégré
- Fermeture à levier fiable
- Empilable même avec un couvercle à charnières

## BACS EURO AVEC COUVERCLE À CHARNIÈRES PRO OG POIGNÉES FERMÉES

RAL 7001

Dimensions ext. Lo x La x H (cm)	Réf. article	Prix unitaire	Pièces par palette	Prix/pièce sur palette
40 x 30 x 13,5	EDP 43/12 HG	50,76 €	160	39,05 €
40 x 30 x 18,5	EDP 43/17 HG	52,23 €	120	40,17 €
40 x 30 x 23,5	EDP 43/22 HG	53,59 €	90	41,23 €
40 x 30 x 28,5	EDP 43/27 HG	55,39 €	70	42,61 €
40 x 30 x 33,5	EDP 43/32 HG	57,00 €	60	43,85 €
60 x 40 x 13,5	EDP 64/12 HG	60,25 €	85	46,35 €
60 x 40 x 18,5	EDP 64/17 HG	62,60 €	60	48,15 €
60 x 40 x 23,5	EDP 64/22 HG	65,10 €	45	50,07 €
60 x 40 x 28,5	EDP 64/27 HG	68,53 €	35	52,71 €
60 x 40 x 33,5	EDP 64/32 HG	71,02 €	30	54,63 €
60 x 40 x 43,5	EDP 64/42 HG	75,81 €	25	58,32 €



\*\*\*) uniquement pour les commandes passées sur la boutique en ligne. L'expédition n'a lieu que les jours ouvrables si la marchandise est en stock. Vous trouverez dans notre boutique en ligne la disponibilité des produits et les délais d'expédition actualisés au jour le jour.





## BACS EURO AVEC COUVERCLE À CHARNIÈRES PRO 1G

POIGNÉES FERMÉES, 1 POIGNÉE SUR LE CÔTÉ LONGITUDINAL

RAL 7001

Dimensions ext. Lo x La x H (cm)	Réf. article	Prix unitaire	Pièces par palette	Prix/pièce sur palette
40 x 30 x 13,5	EDP 43/12 HG 1G	53,98 €	160	41,52 €
40 x 30 x 18,5	EDP 43/17 HG 1G	55,44 €	120	42,65 €
40 x 30 x 23,5	EDP 43/22 HG 1G	56,81 €	90	43,70 €
40 x 30 x 28,5	EDP 43/27 HG 1G	58,61 €	70	45,08 €
40 x 30 x 33,5	EDP 43/32 HG 1G	60,22 €	60	46,32 €
60 x 40 x 13,5	EDP 64/12 HG 1G	63,47 €	85	48,82 €
60 x 40 x 18,5	EDP 64/17 HG 1G	65,81 €	60	50,62 €
60 x 40 x 23,5	EDP 64/22 HG 1G	68,31 €	45	52,55 €
60 x 40 x 28,5	EDP 64/27 HG 1G	71,74 €	35	55,19 €
60 x 40 x 33,5	EDP 64/32 HG 1G	74,23 €	30	57,10 €
60 x 40 x 43,5	EDP 64/42 HG 1G	79,03 €	25	60,79 €



## BACS EURO AVEC COUVERCLE À CHARNIÈRES PRO 2G

POIGNÉES FERMÉES, 2 POIGNÉES SUR LES CÔTÉS FRONTAUX

RAL 7001

Dimensions ext. Lo x La x H (cm)	Réf. article	Prix unitaire	Pièces par palette	Prix/pièce sur palette
40 x 30 x 13,5	EDP 43/12 HG 2G	77,99 €	160	59,99 €
40 x 30 x 18,5	EDP 43/17 HG 2G	79,45 €	120	61,12 €
40 x 30 x 23,5	EDP 43/22 HG 2G	80,82 €	90	62,17 €
40 x 30 x 28,5	EDP 43/27 HG 2G	82,62 €	70	63,55 €
40 x 30 x 33,5	EDP 43/32 HG 2G	84,23 €	60	64,79 €
60 x 40 x 13,5	EDP 64/12 HG 2G	87,48 €	85	67,29 €
60 x 40 x 18,5	EDP 64/17 HG 2G	89,82 €	60	69,09 €
60 x 40 x 23,5	EDP 64/22 HG 2G	92,32 €	45	71,02 €
60 x 40 x 28,5	EDP 64/27 HG 2G	95,75 €	35	73,66 €
60 x 40 x 33,5	EDP 64/32 HG 2G	98,24 €	30	75,57 €
60 x 40 x 43,5	EDP 64/42 HG 2G	103,04 €	25	79,26 €



### NOTRE CONSEIL : OPTEZ POUR L'EXÉCUTION À POIGNÉES OUVERTES.

Les bacs Euro avec couvercle à charnières Pro sont également disponibles en option avec des poignées ouvertes. Toutes les exécutions existantes sont disponibles en ligne : [www.auer-packaging.fr](http://www.auer-packaging.fr)

# BACS EURO AVEC COUVERCLE À CHARNIÈRES PRO AVEC SERRURE



PRÊT À ÊTRE EXPÉDIÉ **24h** <sup>\*\*</sup>  
SOUS

LIVRABLE À PARTIR D'UNE PIÈCE  
*pas de minimum de commande.*

LIVRAISON FRANCO DOMICILE  
*à partir de 250 € de commande hors taxe*

## Fermeture hermétique

Pour refermer les bacs Euro à l'abri de la poussière et des éclaboussures, ils sont complétés par le couvercle à charnières Pro. Les fermetures du couvercle à charnières intègrent des serrures de grande qualité qui protègent le contenu de tout accès non autorisé.

- Joint en caoutchouc intégré
- Fermeture à levier fiable
- Empilable même avec un couvercle à charnières

## BACS EURO AVEC COUVERCLE À CHARNIÈRES PRO OG POIGNÉES FERMÉES

RAL 7001

Dimensions ext. Lo x La x H (cm)	Réf. article	Prix unitaire	Pièces par palette	Prix/pièce sur palette
40 x 30 x 13,5	EDP S 43/12 HG	56,67 €	160	43,59 €
40 x 30 x 18,5	EDP S 43/17 HG	58,13 €	120	44,72 €
40 x 30 x 23,5	EDP S 43/22 HG	60,05 €	90	46,19 €
40 x 30 x 28,5	EDP S 43/27 HG	61,30 €	70	47,16 €
40 x 30 x 33,5	EDP S 43/32 HG	62,91 €	60	48,39 €
60 x 40 x 13,5	EDP S 64/12 HG	66,16 €	85	50,89 €
60 x 40 x 18,5	EDP S 64/17 HG	68,50 €	60	52,70 €
60 x 40 x 23,5	EDP S 64/22 HG	71,01 €	45	54,62 €
60 x 40 x 28,5	EDP S 64/27 HG	74,44 €	35	57,26 €
60 x 40 x 33,5	EDP S 64/32 HG	76,92 €	30	59,17 €
60 x 40 x 43,5	EDP S 64/42 HG	81,72 €	25	62,86 €



\*\*\*) uniquement pour les commandes passées sur la boutique en ligne. L'expédition n'a lieu que les jours ouvrables si la marchandise est en stock. Vous trouverez dans notre boutique en ligne la disponibilité des produits et les délais d'expédition actualisés au jour le jour.

## BACS EURO AVEC COUVERCLE À CHARNIÈRES PRO 1G

POIGNÉES FERMÉES, 1 POIGNÉE SUR LE CÔTÉ LONGITUDINAL

RAL 7001



Dimensions ext. Lo x La x H (cm)	Réf. article	Prix unitaire	Pièces par palette	Prix/pièce sur palette
40 x 30 x 13,5	EDP S 43/12 HG 1G	59,88 €	160	46,07 €
40 x 30 x 18,5	EDP S 43/17 HG 1G	61,35 €	120	47,19 €
40 x 30 x 23,5	EDP S 43/22 HG 1G	63,26 €	90	48,66 €
40 x 30 x 28,5	EDP S 43/27 HG 1G	64,51 €	70	49,63 €
40 x 30 x 33,5	EDP S 43/32 HG 1G	66,12 €	60	50,86 €
60 x 40 x 13,5	EDP S 64/12 HG 1G	69,37 €	85	53,36 €
60 x 40 x 18,5	EDP S 64/17 HG 1G	71,72 €	60	55,17 €
60 x 40 x 23,5	EDP S 64/22 HG 1G	74,22 €	45	57,09 €
60 x 40 x 28,5	EDP S 64/27 HG 1G	77,65 €	35	59,73 €
60 x 40 x 33,5	EDP S 64/32 HG 1G	80,14 €	30	61,64 €
60 x 40 x 43,5	EDP S 64/42 HG 1G	84,93 €	25	65,33 €



## BACS EURO AVEC COUVERCLE À CHARNIÈRES PRO 2GS

POIGNÉES FERMÉES, 2 POIGNÉES SUR LES CÔTÉS FRONTAUX

RAL 7001



Dimensions ext. Lo x La x H (cm)	Réf. article	Prix unitaire	Pièces par palette	Prix/pièce sur palette
40 x 30 x 13,5	EDP S 43/12 HG 2G	83,90 €	160	64,54 €
40 x 30 x 18,5	EDP S 43/17 HG 2G	85,36 €	120	65,66 €
40 x 30 x 23,5	EDP S 43/22 HG 2G	87,27 €	90	67,13 €
40 x 30 x 28,5	EDP S 43/27 HG 2G	88,53 €	70	68,10 €
40 x 30 x 33,5	EDP S 43/32 HG 2G	90,14 €	60	69,34 €
60 x 40 x 13,5	EDP S 64/12 HG 2G	93,39 €	85	71,84 €
60 x 40 x 18,5	EDP S 64/17 HG 2G	95,73 €	60	73,64 €
60 x 40 x 23,5	EDP S 64/22 HG 2G	98,23 €	45	75,56 €
60 x 40 x 28,5	EDP S 64/27 HG 2G	101,66 €	35	78,20 €
60 x 40 x 33,5	EDP S 64/32 HG 2G	104,15 €	30	80,11 €
60 x 40 x 43,5	EDP S 64/42 HG 2G	108,95 €	25	83,81 €



### NOTRE CONSEIL : LES MARQUAGES INDIVIDUELS

Les marquages individuels permettent d'adapter parfaitement les produits AUER à l'image de votre entreprise. Qu'il s'agisse d'un texte ou d'un logo, de marquage mono- ou polychrome, personnalisez nos produits à votre image. Utilisez simplement notre configurateur en ligne ou laissez notre service client vous conseiller.

Retrouvez plus d'informations ici : [www.auer-packaging.fr](http://www.auer-packaging.fr)

# BACS EURO FERMÉS À L'AIDE D'UN SYSTÈME DE FIXATION

 PRÊT À ÊTRE EXPÉDIÉ **24h** <sup>\*\*</sup>  
SOUS

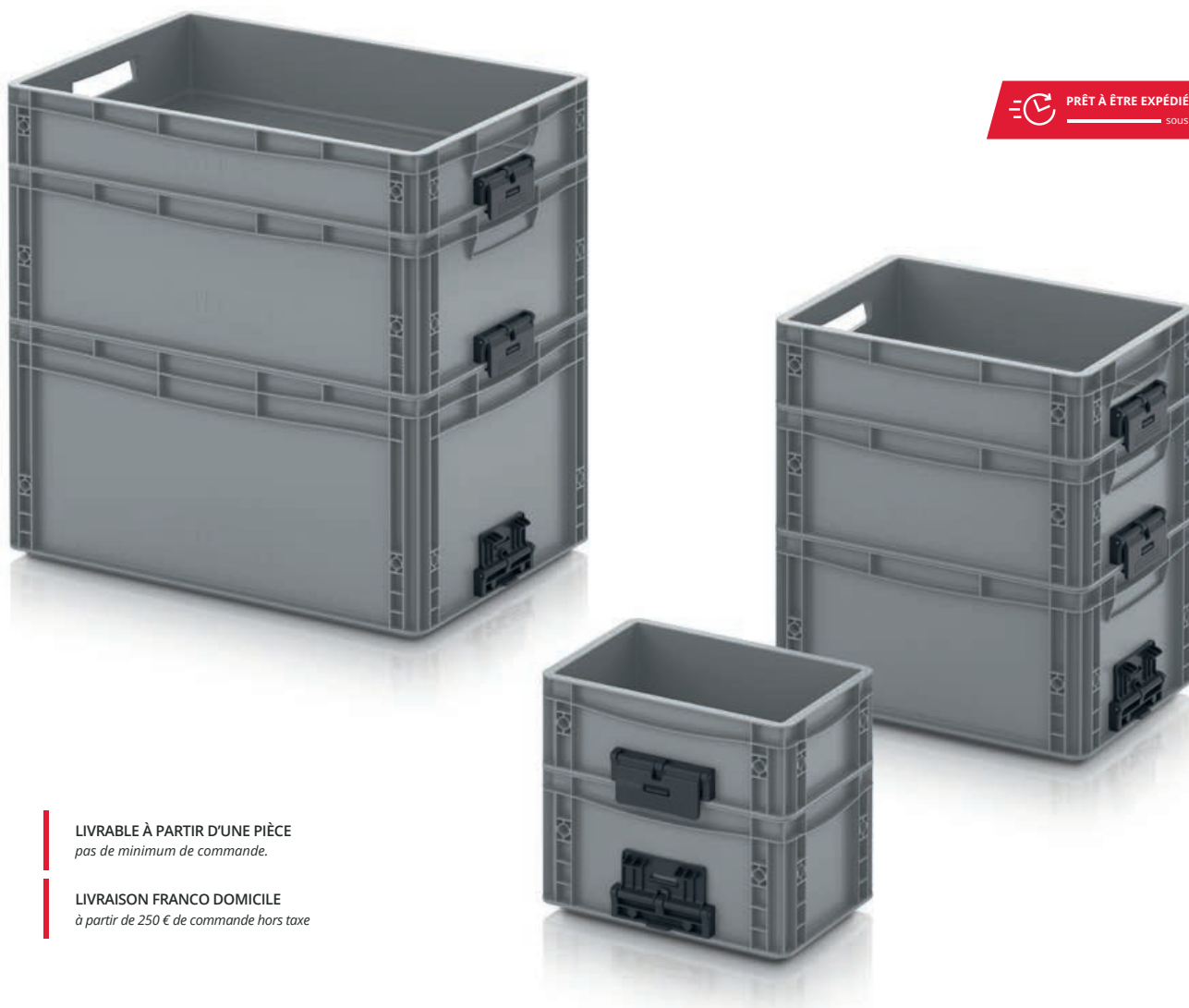

LIVRABLE À PARTIR D'UNE PIÈCE  
*pas de minimum de commande.*

LIVRAISON FRANCO DOMICILE  
*à partir de 250 € de commande hors taxe*

## Fixation solide

Lorsque les bacs Euro doivent non seulement être empilés, mais également fixés les uns aux autres, notre système de fixation entre en jeu. En un seul geste, il permet d'enclencher et de défaire tout aussi rapidement la fixation. Ainsi, une pile de bacs Euro se transforme en une tour compacte que l'on peut manipuler comme un seul conteneur.

- Fixation solide et fiable
- Verrouillage et déverrouillage rapides et faciles
- Manipulation plus simple des bacs empilés

\*\*\*) uniquement pour les commandes passées sur la boutique en ligne. L'expédition n'a lieu que les jours ouvrables si la marchandise est en stock. Vous trouverez dans notre boutique en ligne la disponibilité des produits et les délais d'expédition actualisés au jour le jour.

## BACS EURO FERMÉS À L'AIDE D'UN SYSTÈME DE FIXATION

### POIGNÉES OUVERTES

RAL 7001

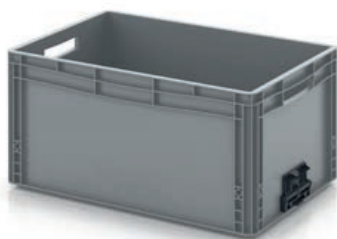

Dimensions ext. Lo x La x H (cm)	Réf. article	Prix unitaire	Pièces par palette	Prix/pièce sur palette
30 x 20 x 12	EG V 32/12	16,88 €	380	12,99 €
30 x 20 x 17	EG V 32/17	17,64 €	260	13,57 €
40 x 30 x 12	EG V 43/12	10,75 €	190	8,27 €
40 x 30 x 17	EG V 43/17	12,29 €	130	9,45 €
40 x 30 x 22	EG V 43/22	13,44 €	140	10,34 €
40 x 30 x 27	EG V 43/27	15,20 €	80	11,69 €
40 x 30 x 32	EG V 43/32	16,67 €	70	12,82 €
60 x 40 x 12	EG V 64/12	14,76 €	95	11,35 €
60 x 40 x 17	EG V 64/17	17,09 €	65	13,15 €
60 x 40 x 22	EG V 64/22	19,37 €	50	14,90 €
60 x 40 x 27	EG V 64/27	22,49 €	40	17,30 €
60 x 40 x 32	EG V 64/32	23,24 €	45	17,88 €
60 x 40 x 42	EG V 64/42	30,60 €	25	23,54 €



## BACS EURO FERMÉS À L'AIDE D'UN SYSTÈME DE FIXATION

### POIGNÉES FERMÉES

RAL 7001

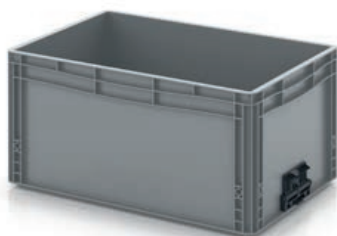

Dimensions ext. Lo x La x H (cm)	Réf. article	Prix unitaire	Pièces par palette	Prix/pièce sur palette
30 x 20 x 12	EG V 32/12 HG	8,40 €	380	6,47 €
30 x 20 x 17	EG V 32/17 HG	9,16 €	260	7,04 €
40 x 30 x 12	EG V 43/12 HG	10,75 €	190	8,27 €
40 x 30 x 17	EG V 43/17 HG	12,29 €	130	9,45 €
40 x 30 x 22	EG V 43/22 HG	13,44 €	140	10,34 €
40 x 30 x 27	EG V 43/27 HG	15,20 €	80	11,69 €
40 x 30 x 32	EG V 43/32 HG	16,67 €	70	12,82 €
60 x 40 x 12	EG V 64/12 HG	14,76 €	95	11,35 €
60 x 40 x 17	EG V 64/17 HG	17,09 €	65	13,15 €
60 x 40 x 22	EG V 64/22 HG	19,37 €	50	14,90 €
60 x 40 x 27	EG V 64/27 HG	22,49 €	40	17,30 €
60 x 40 x 32	EG V 64/32 HG	23,24 €	45	17,88 €
60 x 40 x 42	EG V 64/42 HG	30,60 €	25	23,54 €



### NOTRE CONSEIL : REFERMEZ VOUS-MÊME LES POIGNÉES.

Vos bacs ont des poignées ouvertes, mais vous aimeriez les obturer proprement, ou pouvoir les ouvrir et les obturer selon vos besoins ? Vous trouverez des rabats pour poignées de bacs Euro à la page 46 »

# BACS EURO AJOURÉ

LIVRABLE À PARTIR D'UNE PIÈCE  
*pas de minimum de commande.*

COULEURS DISPONIBLES  
*Commandez directement en ligne*

LIVRAISON FRANCO DOMICILE  
*à partir de 250 € de commande hors taxe*

 PRÊT À ÊTRE EXPÉDIÉ **24h** \*\*  
SOUS



## Pour une meilleure visibilité

Le bac Euro ajouré d'AUER Packaging se caractérise par sa conception perméable à l'air et aux liquides. Votre contenu doit sécher rapidement ou au contraire rester humide ? Ce conteneur convient pour tous vos besoins !

- Parfaitement hygiénique et facile à nettoyer
- Adapté au lave-vaisselle
- Empilable
- Circulation d'air optimale

## BACS EURO AJOURÉ

RAL 7001

Dimensions ext. Lo x La x H (cm)	Réf. article	Prix unitaire	Pièces par palette	Prix/pièce sur palette
60 x 40 x 7,5	EO 64/75	7,59 €	165	5,84 €
60 x 40 x 12,0	EO 64/12	9,54 €	95	7,34 €
60 x 40 x 15,0	EO 64/15	10,23 €	75	7,87 €
60 x 40 x 17,0	EO 64/17	11,28 €	65	8,68 €
60 x 40 x 22,0	EO 64/22	13,33 €	50	10,25 €
60 x 40 x 27,0	EO 64/27	15,45 €	40	11,89 €
60 x 40 x 32,0	EO 64/32	15,77 €	45	12,13 €
60 x 40 x 42,0	EO 64/42	21,52 €	25	16,55 €



\*\*\*) uniquement pour les commandes passées sur la boutique en ligne. L'expédition n'a lieu que les jours ouvrables si la marchandise est en stock. Vous trouverez dans notre boutique en ligne la disponibilité des produits et les délais d'expédition actualisés au jour le jour.

# BACS À VIANDE

LIVRABLE À PARTIR D'UNE PIÈCE  
*pas de minimum de commande.*

COULEURS DISPONIBLES  
*Commandez directement en ligne*

LIVRAISON FRANCO DOMICILE  
*à partir de 250 € de commande hors taxe*



PRÊT À ÊTRE EXPÉDIÉ **24h** <sup>\*\*</sup>  SOUS

## Stockage hygiénique de viande

Le bac à viande d'AUER Packaging a été spécialement conçu pour l'industrie de la viande et satisfait aux sévères exigences de l'EHI (institut de la distribution). La caissette à viande Euro E2 draine l'eau du bord vers l'extérieur et assure ainsi d'optimales conditions de stockage et de transport des viandes.

- Pour logistique automatisé
- Surface intérieure lisse pour un nettoyage facile
- Adapté au lave-vaisselle
- Conforme à la norme DIN 55423

## BACS À VIANDE

RAL 3020

Dimensions ext. Lo x La x H (cm)	Réf. article	Prix unitaire	Pièces par palette	Prix/pièce sur palette
60 x 40 x 20	E2	14,13 €	55	10,87 €



\*\*\*) uniquement pour les commandes passées sur la boutique en ligne. L'expédition n'a lieu que les jours ouvrables si la marchandise est en stock. Vous trouverez dans notre boutique en ligne la disponibilité des produits et les délais d'expédition actualisés au jour le jour.

# ACCESSOIRES

*pour bacs Euro*

**Page 47** | Poignée rabattable

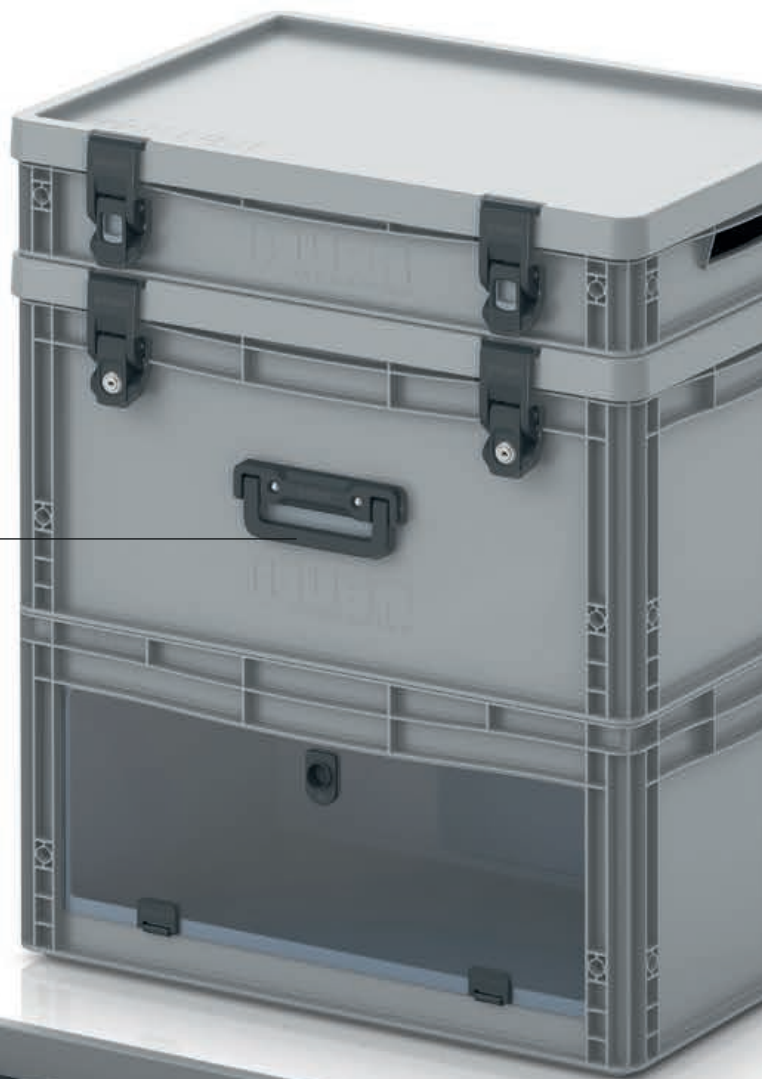

**Page 40** | Insert pour casiers de bacs Euro

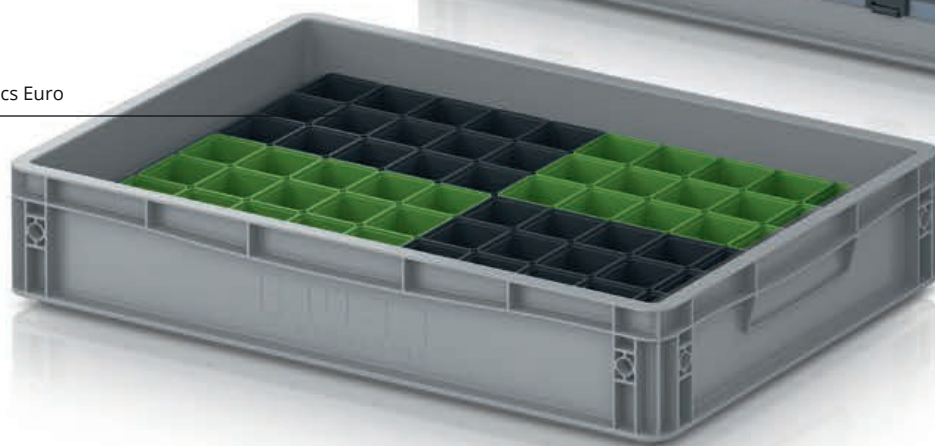





**Page 42** | Compartiments pour bacs Euro

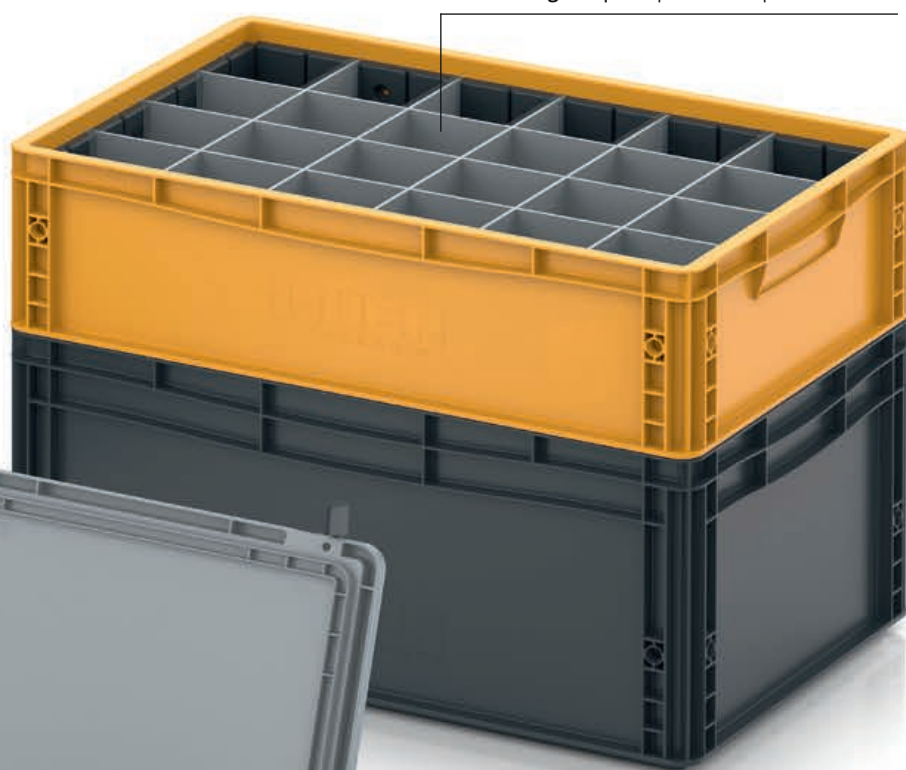

**Page 34** | Casiers d'insertion

# CASIERS D'INSERTION POUR BACS EURO

LIVRABLE À PARTIR D'UNE PIÈCE  
pas de minimum de commande.

LIVRAISON FRANCO DOMICILE  
à partir de 250 € de commande hors taxe

PRÊT À ÊTRE EXPÉDIÉ **24h** \*\*  
SOUS

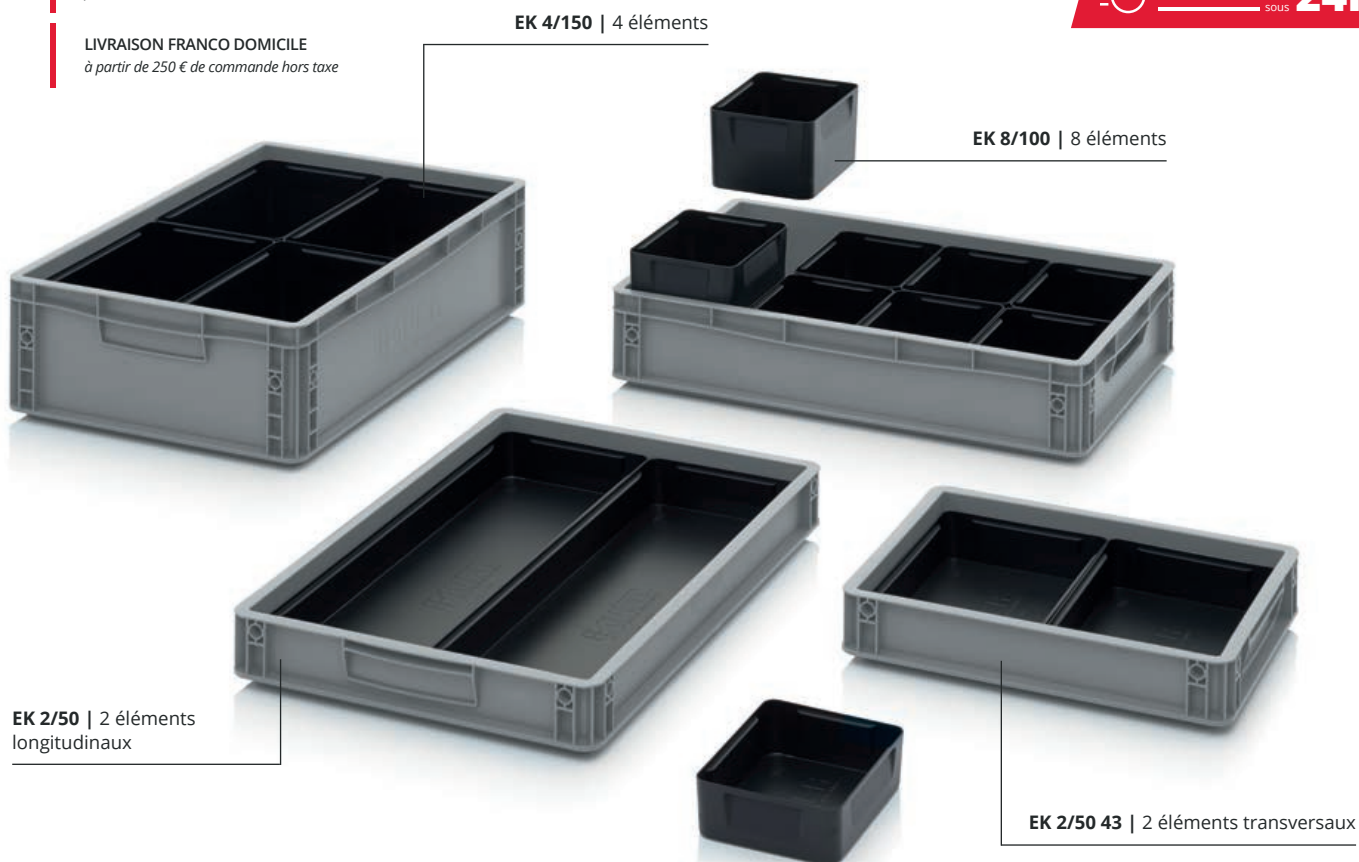

## Une visibilité parfaite

Le casier d'insertion d'AUER Packaging est la solution parfaite pour créer de manière flexible différents compartiments à l'intérieur de vos bacs Euro. On le remplit d'abord, lors de la préparation de commande, avec les différentes pièces souhaitées, pour le déposer ensuite à l'intérieur d'un bac Euro avec d'autres casiers. Un bac Euro de 60 x 40 cm peut accueillir jusqu'à huit casiers.

- Bord de préhension pour faciliter les manutentions
- Gerbable grâce aux bords renforcés
- Équipement flexible possible
- Jusqu'à 8 casiers d'insertion par bac



## CASIERS D'INSERTION POUR BACS EURO 40 x 30 cm

RAL 9017

	Dimensions ext. Lo x La x H (cm)	Hauteur (cm)	Réf. article	Division	Prix unitaire	Pièces par palette	Prix/pièce sur palette
1	26,6 x 18,4 x 5	5	EK 2/50 43	2 compartiments sur la largeur	2,88 €	1012	2,21 €
2	26,6 x 18,4 x 10	10	EK 2/100 43	2 compartiments sur la largeur	3,58 €	440	2,76 €
3	26,6 x 18,4 x 15	15	EK 2/150 43	2 compartiments sur la largeur	4,72 €	300	3,63 €

» Pour la version ESD, consultez la page 226

\*\*\*) uniquement pour les commandes passées sur la boutique en ligne. L'expédition n'a lieu que les jours ouvrables si la marchandise est en stock. Vous trouverez dans notre boutique en ligne la disponibilité des produits et les délais d'expédition actualisés au jour le jour.



## CASIERS D'INSERTION POUR BACS EURO 60 x 40 cm

RAL 9017

	Dimensions ext. Lo x La x H (cm)	Hauteur (cm)	Réf. article	Division	Prix unitaire	Pièces par palette	Prix/pièce sur palette
4	56 x 18,3 x 5	5	EK 2/50	2 compartiments longs	3,64 €	440	2,80 €
5	56 x 18,3 x 10	10	EK 2/100	2 compartiments longs	5,23 €	220	4,03 €
6	56 x 18,3 x 15	15	EK 2/150	2 compartiments longs	6,33 €	150	4,87 €
7	28,2 x 18,3 x 5	5	EK 4/50	4 compartiments	2,56 €	968	1,97 €
8	28,2 x 18,3 x 10	10	EK 4/100	4 compartiments	3,56 €	440	2,74 €
9	28,2 x 18,3 x 15	15	EK 4/150	4 compartiments	4,43 €	300	3,41 €
10	18,3 x 14,1 x 5	5	EK 8/50	8 compartiments	2,31 €	1800	1,78 €
11	18,3 x 14,1 x 10	10	EK 8/100	8 compartiments	2,48 €	880	1,91 €
12	18,3 x 14,1 x 15	15	EK 8/150	8 compartiments	3,04 €	630	2,33 €

» Pour la version ESD, consultez la page 227



### NOTRE CONSEIL : EMPILER LES CASIERS D'INSERTION

Nos casiers d'insertion sont empilables et permettent ainsi une plus grande visibilité et plus d'ordre dans les bacs Euro. Les casiers d'insertion sont modulables et se combinent en différentes hauteurs.

Notre service client se fera une joie de vous aider : [info@auer-packaging.fr](mailto:info@auer-packaging.fr)

# UTILISATION DES CASIERS D'INSERTION BACS EURO 40 x 30 cm

LIVRABLE À PARTIR D'UNE PIÈCE  
*pas de minimum de commande.*

LIVRAISON FRANCO DOMICILE  
*à partir de 250 € de commande hors taxe*

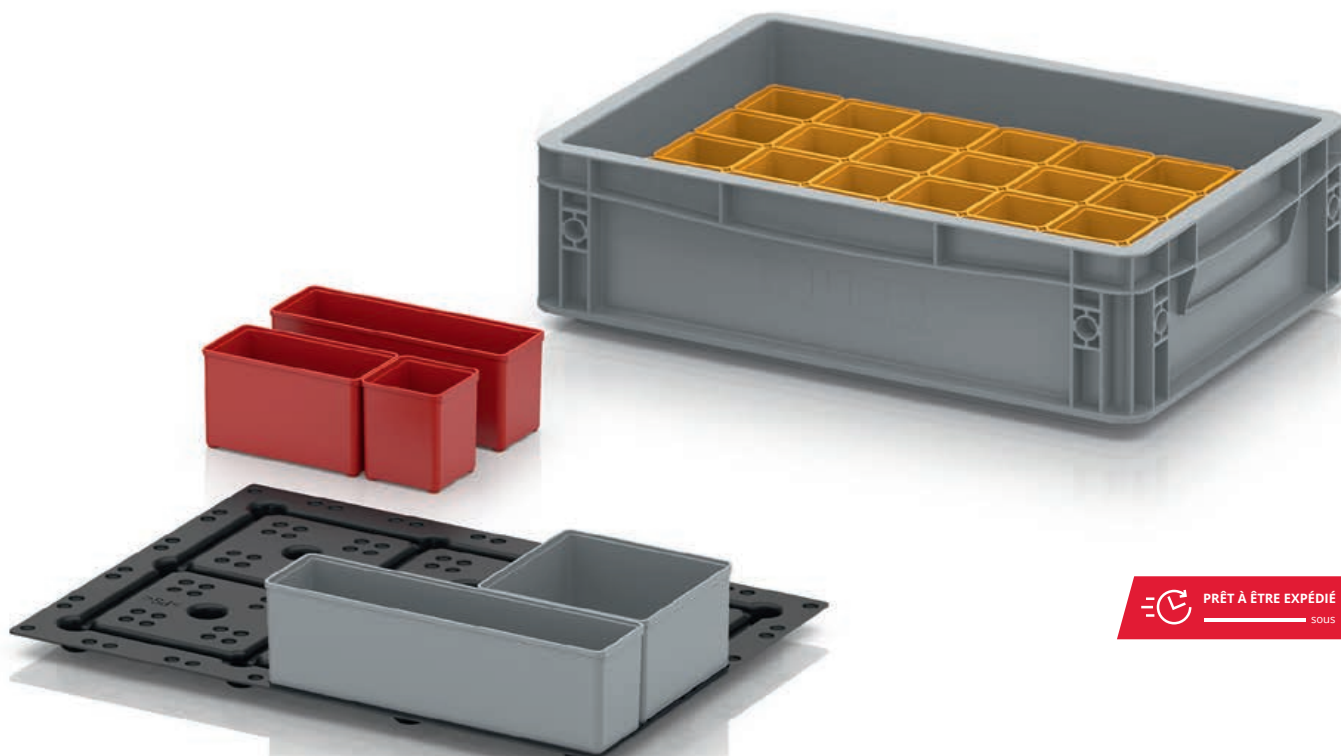

 PRÊT À ÊTRE EXPÉDIÉ **24h** \*\*  
SOUS

## Positionnement fixe

L'insert pour casiers d'insertion permet de compenser exactement l'interstice généré par l'utilisation de casiers d'insertion dans des bacs Euro. L'insert est doté de renforcements dans lesquels viennent s'enclencher les casiers d'insertion selon un principe modulaire.

- Pour des bacs Euro de 40 × 30 ou 60 × 40 cm
- Maintien parfait des casiers d'insertion dans les bacs Euro
- Fixation antidérapante, même en cas de remplissage partiel
- Faible poids propre

## INSERT POUR CASIERS DE BACS EURO 40 × 30 cm

Réf. article	Grilles	Équipement	Prix/pièce
EG TEK 43	7x5	sans contenu	3,81 €

» Vous trouverez les casiers d'insertion page 70

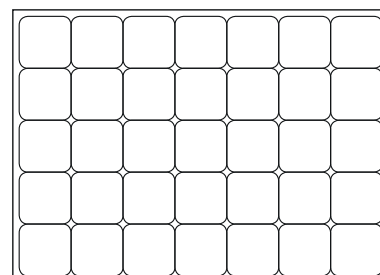

\*\*\*) uniquement pour les commandes passées sur la boutique en ligne. L'expédition n'a lieu que les jours ouvrables si la marchandise est en stock. Vous trouverez dans notre boutique en ligne la disponibilité des produits et les délais d'expédition actualisés au jour le jour.

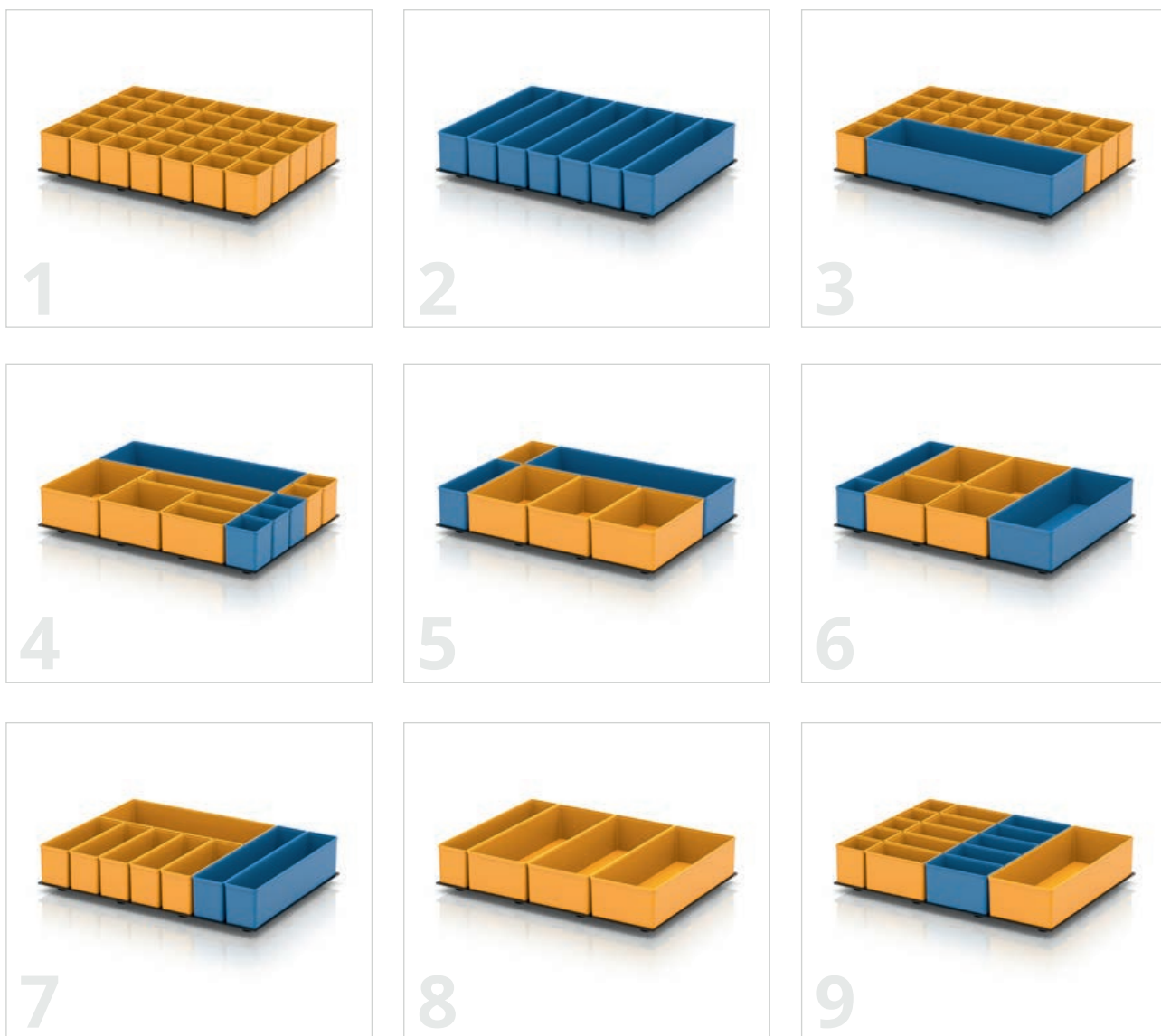

### INSERT POUR CASIERS DE BACS EURO 40 × 30 cm

Réf. article	Grilles	Équipement	Prix/pièce	
1	EG TEK 43 B1	7x5	Équipement 1	18,92 €
2	EG TEK 43 B2	7x5	Équipement 2	13,20 €
3	EG TEK 43 B3	7x5	Équipement 3	15,94 €
4	EG TEK 43 B4	7x5	Équipement 4	12,70 €
5	EG TEK 43 B5	7x5	Équipement 5	11,23 €
6	EG TEK 43 B6	7x5	Équipement 6	11,57 €
7	EG TEK 43 B7	7x5	Équipement 7	12,63 €
8	EG TEK 43 B8	7x5	Équipement 8	10,72 €
9	EG TEK 43 B9	7x5	Équipement 9	13,97 €



### NOTRE CONSEIL : ÉQUIPEZ VOUS-MÊME VOTRE BOÎTE DE RANGEMENT

Les boîtes de rangement sont également disponibles sans équipement ! La grille vous permet de les équiper très simplement et de façon personnalisée à l'aide de casiers d'insertion. Retrouvez les casiers d'insertion de tailles et de couleurs variées à la page 70 »

# UTILISATION DES CASIERS D'INSERTION BACS EURO 60 x 40 cm

LIVRABLE À PARTIR D'UNE PIÈCE  
pas de minimum de commande.

LIVRAISON FRANCO DOMICILE  
à partir de 250 € de commande hors taxe

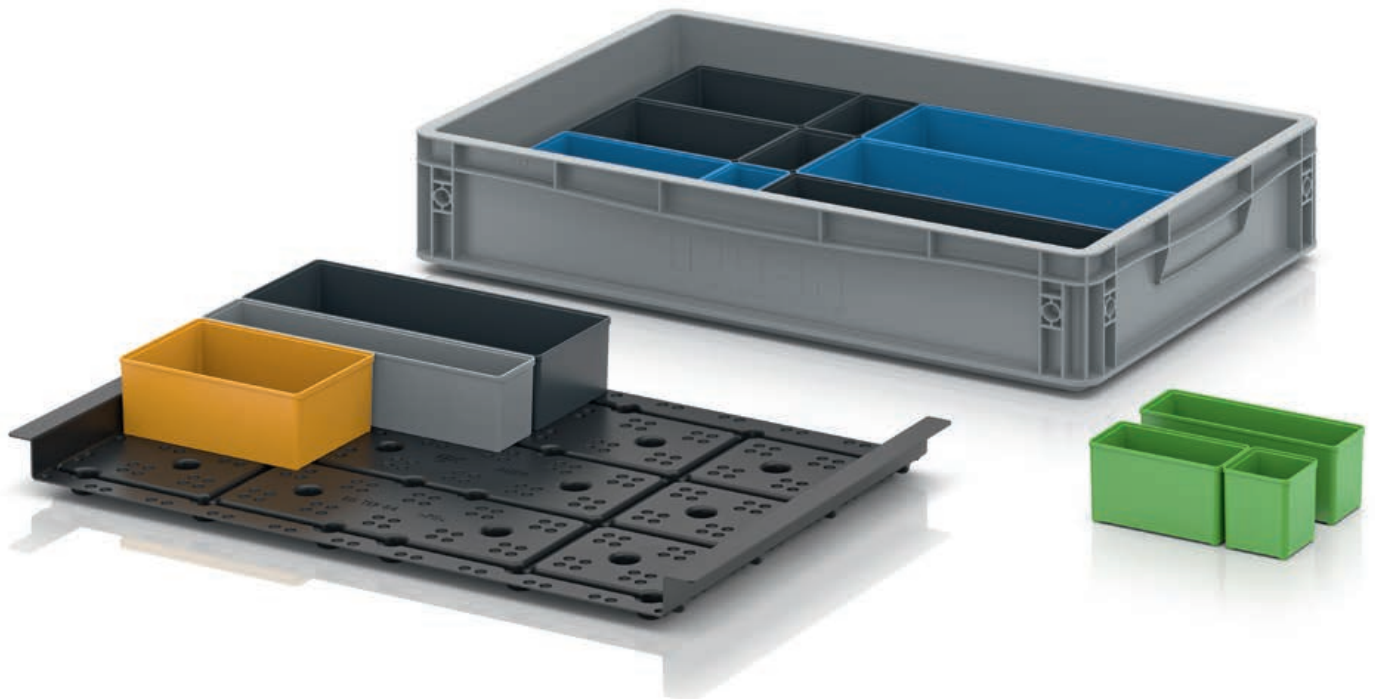

 PRÊT À ÊTRE EXPÉDIÉ **24h** \*\*  
SOUS

## Positionnement fixe

L'insert pour casiers d'insertion permet de compenser exactement l'interstice généré par l'utilisation de casiers d'insertion dans des bacs Euro. L'insert est doté de renforcements dans lesquels viennent s'enclencher les casiers d'insertion selon un principe modulaire.

- Pour des bacs Euro de 40 × 30 ou 60 × 40 cm
- Maintien parfait des casiers d'insertion dans les bacs Euro
- Fixation antidérapante, même en cas de remplissage partiel
- Faible poids propre

## INSERT POUR CASIERS DE BACS EURO 60 × 40 cm

Réf. article	Grilles	Équipement	Prix/pièce
EG TEK 64	10x7	sans contenu	9,12 €

» Vous trouverez les casiers d'insertion page 70

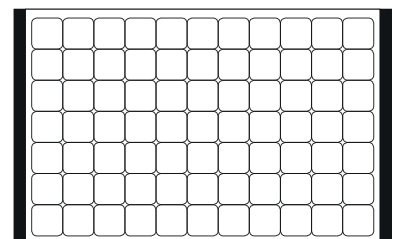

\*\*\*) uniquement pour les commandes passées sur la boutique en ligne. L'expédition n'a lieu que les jours ouvrables si la marchandise est en stock. Vous trouverez dans notre boutique en ligne la disponibilité des produits et les délais d'expédition actualisés au jour le jour.

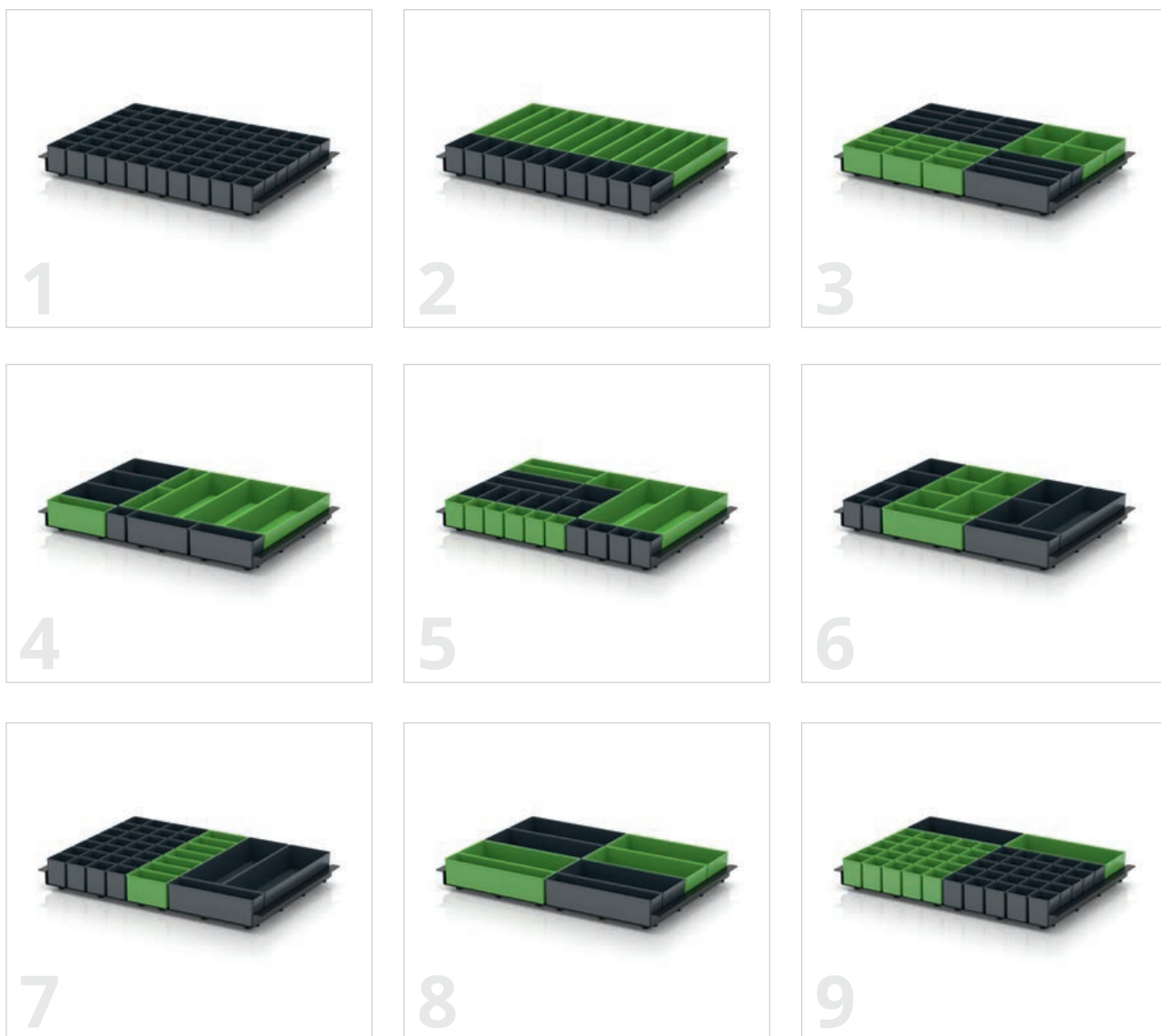

### INSERT POUR CASIERS DE BACS EURO 60 × 40 cm

Réf. article	Grilles	Équipement	Prix/pièce	
1	EG TEK 64 B1	10x7	Équipement 1	14,50 €
2	EG TEK 64 B2	10x7	Équipement 2	9,80 €
3	EG TEK 64 B3	10x7	Équipement 3	10,54 €
4	EG TEK 64 B4	10x7	Équipement 4	8,94 €
5	EG TEK 64 B5	10x7	Équipement 5	10,27 €
6	EG TEK 64 B6	10x7	Équipement 6	9,33 €
7	EG TEK 64 B7	10x7	Équipement 7	11,50 €
8	EG TEK 64 B8	10x7	Équipement 8	8,67 €
9	EG TEK 64 B9	10x7	Équipement 9	12,80 €



### NOTRE CONSEIL : ÉQUIPEZ VOUS-MÊME VOTRE BOÎTE DE RANGEMENT

Les boîtes de rangement sont également disponibles sans équipement ! La grille vous permet de les équiper très simplement et de façon personnalisée à l'aide de casiers d'insertion. Retrouvez les casiers d'insertion de tailles et de couleurs variées à la page 70 »

# SÉPARATEURS POUR BACS EURO 60 x 40 cm

PRÊT À ÊTRE EXPÉDIÉ **24h** \*\*  
SOUS

LIVRABLE À PARTIR D'UNE PIÈCE  
*pas de minimum de commande.*

LIVRAISON FRANCO DOMICILE  
*à partir de 250 € de commande hors taxe*



## Rangement pour verres et pièces d'ouvrage

Le séparateur pour bacs Euro, d'AUER Packaging, maintient le contenu (verres et pièces d'atelier par ex.) bien en place lors du stockage et du transport. La version "en bas" se place directement au fond du bac, tandis que la version "en haut" se pose sur le haut du bac, où deux petites pièces rapportées sur les côtés frontaux du séparateur s'encastrent dans les poignées du bac.

» Version ESD disponible dans notre magasin en ligne

- Maintien stable du contenu
- Compartimentage stable
- Bons résultats de rinçage et de séchage
- Différentes versions

## ATTENTION :

le séparateur pour bac « en haut » ne convient que pour les bacs Euro avec poignées ouvertes ! Les pontets spéciaux situés sur la largeur du séparateur permettent de l'accrocher aux poignées du bac, garantissant ainsi une tenue optimale. La version « en bas » se place directement au fond du bac Euro et peut ainsi s'utiliser indépendamment des poignées.

Retrouvez d'autres séparateurs de compartiments spéciaux à la page 42 »

\*\*\*) uniquement pour les commandes passées sur la boutique en ligne. L'expédition n'a lieu que les jours ouvrables si la marchandise est en stock. Vous trouverez dans notre boutique en ligne la disponibilité des produits et les délais d'expédition actualisés au jour le jour.



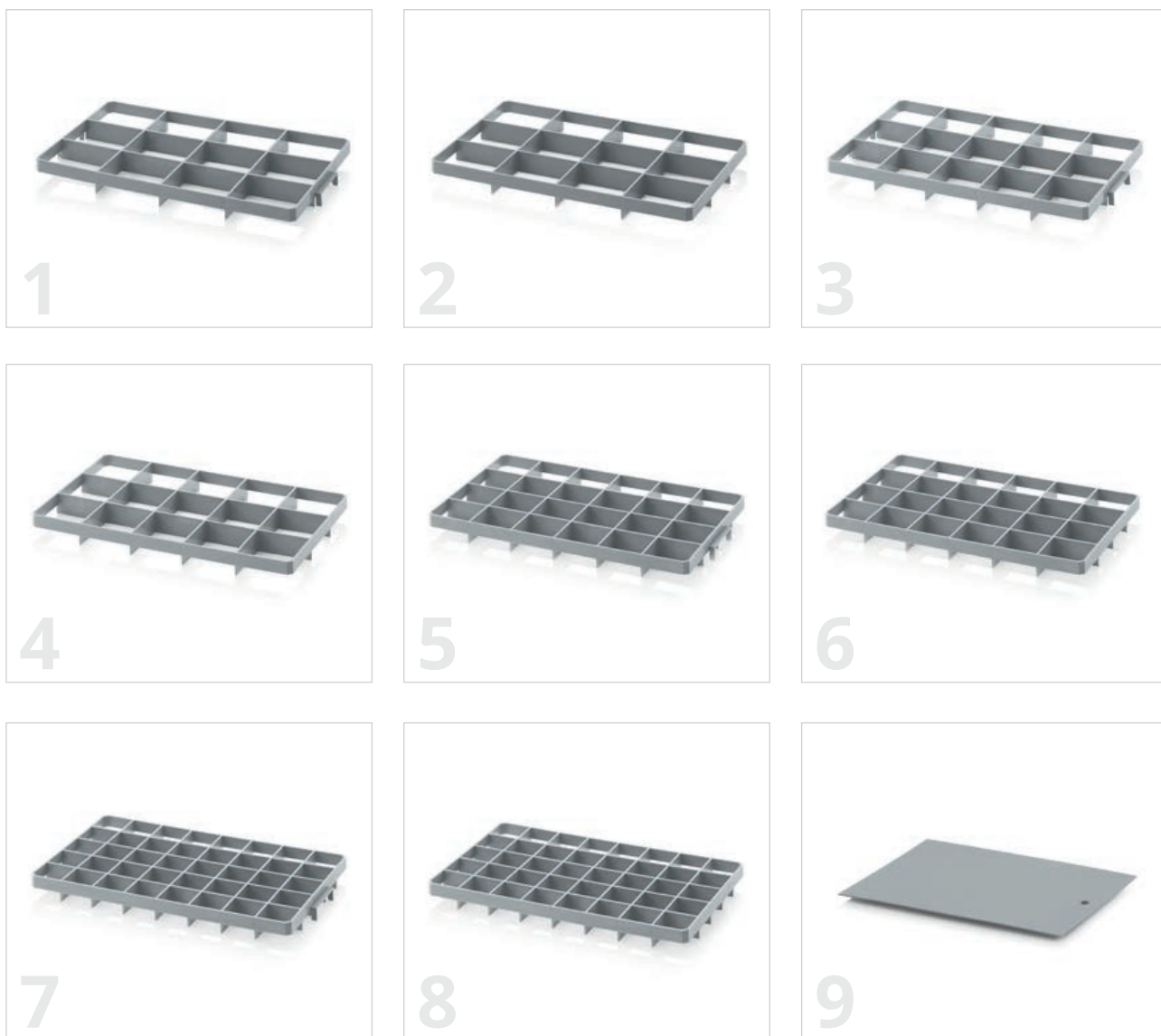

## SÉPARATEURS POUR BACS EURO 60 x 40 cm

RAL 7001

Réf. article	Modèle	Dimensions des ouvertures (cm)	Prix unitaire	Pièces par palette	Prix/pièce sur palette
1	Gef 12 o	12 ouvertures 13,7 x 11,7 cm pour en haut	5,11 €	240	3,93 €
2	Gef 12 u	12 ouvertures 13,7 x 11,7 cm pour en bas	5,11 €	240	3,93 €
3	Gef 15 o	15 ouvertures 10,9 x 11,7 cm pour en haut	5,69 €	240	4,38 €
4	Gef 15 u	15 ouvertures 10,9 x 11,7 cm pour en bas	5,69 €	240	4,38 €
5	Gef 24 o	24 ouvertures 9,0 x 8,6 cm pour en haut	4,90 €	240	3,77 €
6	Gef 24 u	24 ouvertures 9,0 x 8,6 cm pour en bas	4,90 €	240	3,77 €
7	Gef 40 o	40 ouvertures 6,7 x 6,7 cm pour en haut	6,99 €	240	5,38 €
8	Gef 40 u	40 ouvertures 6,7 x 6,7 cm pour en bas	6,99 €	240	5,38 €



## 9 | PLAQUE INTERMÉDIAIRE CLASSIC

RAL 7001

Dimensions ext. Lo x La (cm)	Réf. article	Prix unitaire	Pièces par palette	Prix/pièce sur palette
36,5 x 26,5	ZP43	7,47 €	500	5,74 €
57,0 x 36,5	ZP64	15,86 €	500	12,20 €
77,0 x 57,0	ZP86	32,43 €	500	24,94 €

# SÉPARATEURS PERSONNALISÉS POUR BACS EURO



LIVRABLE À PARTIR D'UNE PIÈCE  
*pas de minimum de commande.*

LIVRAISON FRANCO DOMICILE  
*à partir de 250 € de commande hors taxe*

## COMPARTIMENTS POUR BACS EURO

### Un tri encore plus efficace

Les séparateurs longitudinaux et transversaux, qui facilitent considérablement le tri à l'intérieur d'un conteneur, s'intègrent sans problème dans des bacs Euro grâce à leurs parois lisses. Ceci est possible grâce aux éléments latéraux parfaitement ajustés pourvus de plusieurs rainures. Il est également possible de réaliser des croisillons en combinant des séparateurs transversaux et longitudinaux.

- Compartimentage soigné des bacs Euro
- Fixation antidérapante dans des rainures
- Pour des bacs Euro de 40 × 30 et 60 × 40 cm
- Différents compartimentages disponibles pour les bacs de toute taille

## NOTRE CONSEIL : PERSONNALISEZ VOS SÉPARATEURS EN LIGNE

Notre magasin en ligne vous permet de personnaliser individuellement des séparateurs de compartiments spéciaux ainsi que des séparateurs transversaux et longitudinaux pour bacs Euros. Sélectionnez simplement les dimensions de base du bac, la hauteur du séparateur ainsi que la subdivision désirée.

Commandez en ligne maintenant : [www.auer-packaging.fr](http://www.auer-packaging.fr)

LIVRABLE À PARTIR D'UNE PIÈCE  
pas de minimum de commande.

LIVRAISON FRANCO DOMICILE  
à partir de 250 € de commande hors taxe



### Séparation individuelle

Les compartimenteurs spéciaux d'AUER Packaging vous permettent d'aménager vos bacs Euro à votre convenance. Indiquez-nous vos spécifications et nous fabriquons des compartimenteurs individualisés que vous n'avez plus qu'à insérer dans vos bacs. Merci de bien vouloir noter que les compartimenteurs spéciaux sont uniquement configurables sur notre boutique en ligne.

- Grande stabilité
- Fabrication individualisée
- Système d'emboîtement précis pré-usiné
- Adapté aux dimensions EURO

» Pour la version ESD, consultez la page 228

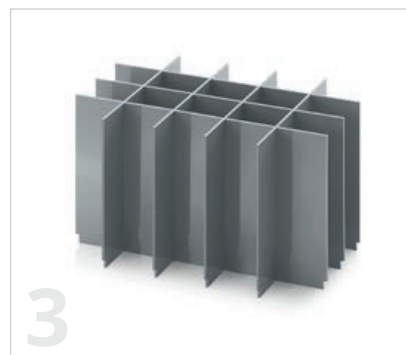
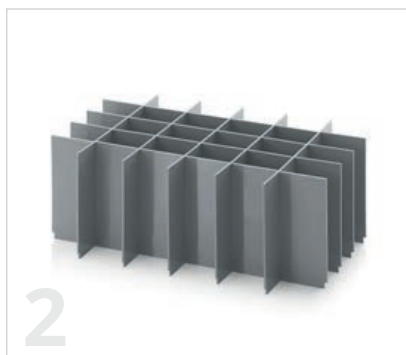
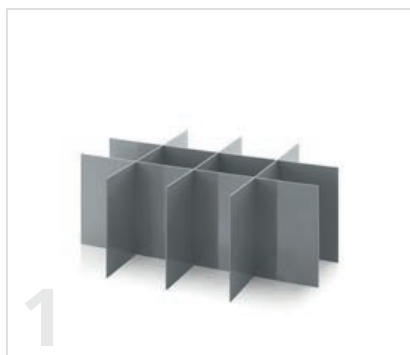

### COMPARTIMENTS SPÉCIAUX POUR BACS EURO

RAL 7001

Réf. article	Modèle	Hauteur	séparateur longitudinal	séparateur transversal	Prix/pièce
EG SGF 43xx	Jeu pour dimensions de base 40 x 30 cm	4,5 - 29 cm	1 - 10	1 - 10	à partir de 5,88 €
EG SGF 64xx	Jeu pour dimensions de base 60 x 40 cm	4,5 - 39 cm	1 - 10	1 - 10	à partir de 6,28 €
EG SGF 86xx	Jeu pour dimensions de base 80 x 60 cm	8 - 38 cm	1 - 10	1 - 10	à partir de 8,20 €



# MOUSSE PRÉDÉCOUPÉE POUR BACS EURO

LIVRABLE À PARTIR D'UNE PIÈCE  
pas de minimum de commande.

LIVRAISON FRANCO DOMICILE  
à partir de 250 € de commande hors taxe

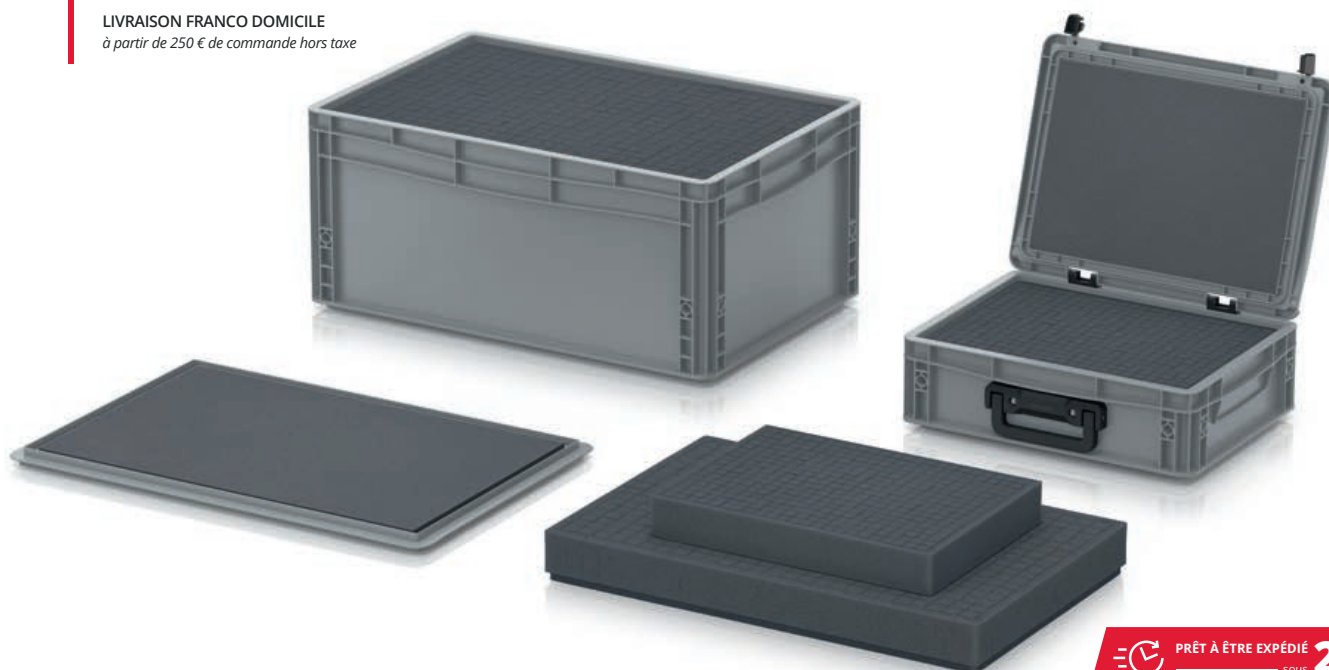

PRÊT À ÊTRE EXPÉDIÉ **24h**  
SOUS \*\*

## Rembourrage souple intégral

Les carrés de mousse constituent la garniture indispensable pour éviter que le contenu des bacs Euro ne glisse et pour le protéger des chocs. La structure en cubes prédécoupés permet d'ajuster exactement la mousse au contenu, par exemple à un appareil photo ou à un appareil de mesure. Selon la profondeur du bac, il est possible d'insérer plusieurs couches de mousse de façon à pouvoir épouser les contours du contenu dans ses trois dimensions.

- Ajustement sur mesure pour une grande variété d'objets
- Protection contre le glissement et les chocs
- Possibilité d'ajustement tridimensionnel au contenu

## MOUSSE PRÉDÉCOUPÉE POUR BACS EURO

RAL 7016

Réf. article	Dimensions Lo x La x H (cm)	correspondant à	Materiau	Prix/pièce
EG S SEWW 43/75	37 x 27 x 6	EG 43/75 HG, ED 43/75 HG	PU	12,62 €
EG S SEWW 43/12	37 x 27 x 11	EG 43/12 HG, ED 43/12 HG	PU	23,03 €
EG S SEWW 43/17	37 x 27 x 16	EG 43/17 HG, ED 43/17 HG	PU	33,42 €
EG S SEWW 43/22	37 x 27 x 21	EG 43/22 HG, ED 43/22 HG	PU	43,83 €
EG S SEWW 43/27	37 x 27 x 26	EG 43/27 HG, ED 43/27 HG	PU	54,26 €
EG S SEWW 43/32	37 x 27 x 31	EG 43/32 HG, ED 43/32 HG	PU	64,66 €
EG S SEWW 64/75	56 x 36 x 6	EG 64/75 HG, ED 64/75 HG	PU	18,40 €
EG S SEWW 64/12	56 x 36 x 11	EG 64/12 HG, ED 64/12 HG	PU	33,18 €
EG S SEWW 64/17	56 x 36 x 16	EG 64/17 HG, ED 64/17 HG	PU	47,94 €
EG S SEWW 64/22	56 x 36 x 21	EG 64/22 HG, ED 64/22 HG	PU	62,73 €
EG S SEWW 64/27	56 x 36 x 26	EG 64/27 HG, ED 64/27 HG	PU	77,50 €
EG S SEWW 64/32	56 x 36 x 31	EG 64/32 HG, ED 64/32 HG	PU	92,24 €
EG S SEWW 64/42	56 x 36 x 41	EG 64/42 HG, ED 64/42 HG	PU	121,85 €

## MOUSSE POUR COUVERCLE DE BACS EURO

RAL 7016

Réf. article	Dimensions Lo x La x H (cm)	correspondant à	Materiau	Prix/pièce
EG SEDW 43	34 x 24 x 0,75	ED 40 x 30, DE 43	PU	6,59 €
EG SEDW 64	54 x 34 x 0,75	ED 60 x 40, DE 64	PU	8,50 €

## NOTRE CONSEIL :

Pour protéger votre contenu, commandez dès maintenant le rembourrage de couvercle adapté !

\*\*\*) uniquement pour les commandes passées sur la boutique en ligne. L'expédition n'a lieu que les jours ouvrables si la marchandise est en stock. Vous trouverez dans notre boutique en ligne la disponibilité des produits et les délais d'expédition actualisés au jour le jour.

LIVRABLE À PARTIR D'UNE PIÈCE  
pas de minimum de commande.

LIVRAISON FRANCO DOMICILE  
à partir de 250 € de commande hors taxe



## Transporté en toute sécurité

Le diable pour bacs Euro d'AUER Packaging est conçu pour les dimensions Euro courantes et permet ainsi de transporter en toute sécurité et commodité les bacs Euro remplis. La conception ergonomique ajoute encore au confort des manutentions.

- Ergonomique
- Adapté aux dimensions Euro
- Capacité de charge jusqu'à 160 kg
- Roulettes avec particulièrement peu de frottements

## DIABLE BACS EURO PLAQUE DE BASE 60 x 40 cm

RAL 7016

Réf. article	Modèle	Capacité de charge	Prix unitaire	Pièces par palette	Prix/pièce sur palette
SK EG	sans réglage en hauteur	160 kg	308,00 €	9	236,93 €
SK V EG	avec réglage en hauteur	160 kg	339,51 €	9	261,16 €

# OBTURATEUR DE POIGNÉE POUR BACS EURO

LIVRABLE À PARTIR D'UNE PIÈCE  
pas de minimum de commande.

LIVRAISON FRANCO DOMICILE  
à partir de 250 € de commande hors taxe

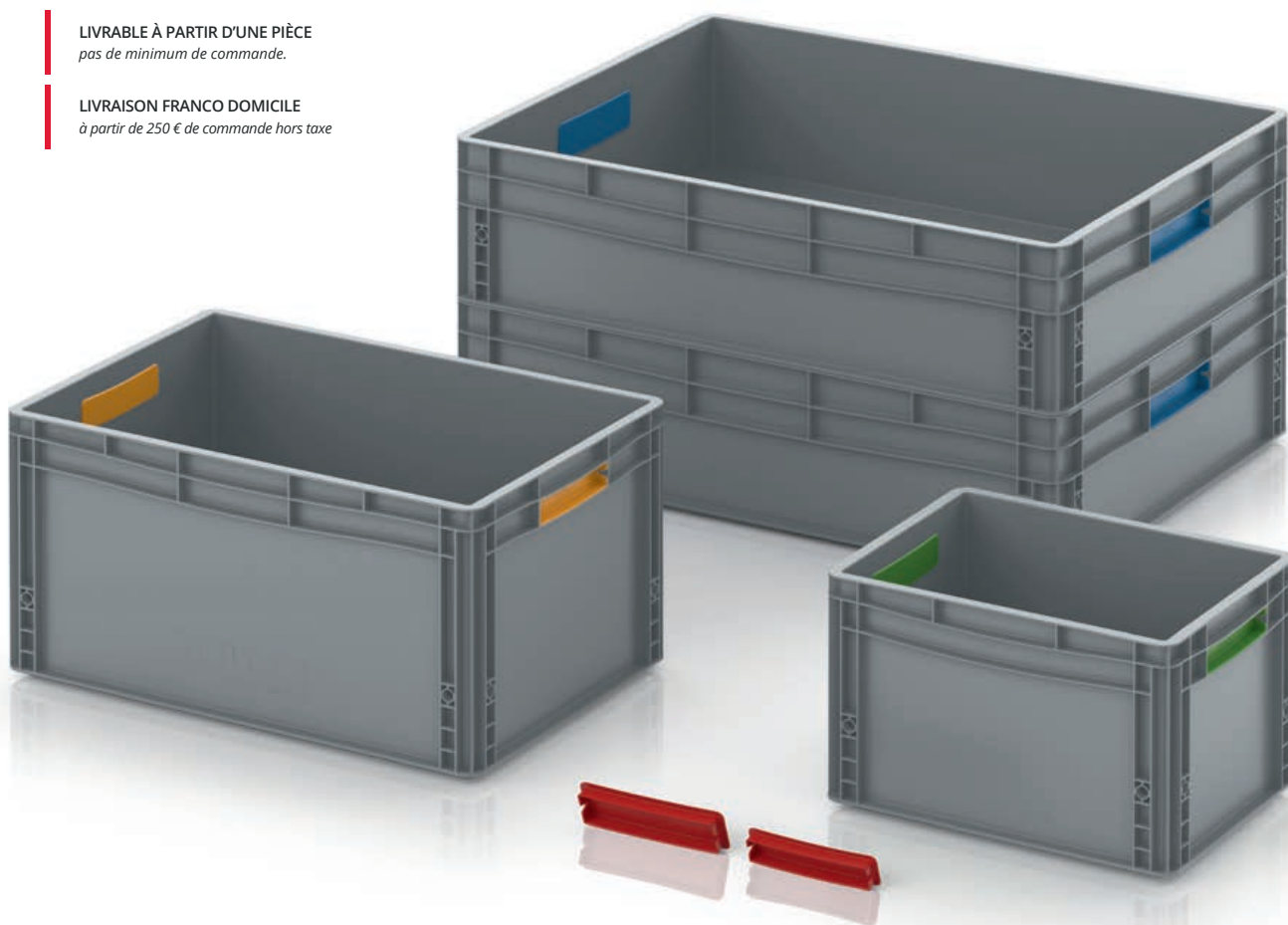

PRÊT À ÊTRE EXPÉDIÉ **24h** \*\*

## Transformation colorée

Grâce aux rabats pour poignées, transformez vos bacs Euro à poignées ouvertes en bacs entièrement fermés. Il vous suffit de les clipser dans l'ouverture, et c'est fini ! Pour appliquer simplement un code couleur à vos bacs, sachez que ces rabats existent en six couleurs différentes au choix.

- Possibilité d'ajouter cet équipement ultérieurement
- Montage et remplacement aisés
- Pour poignées à l'avant
- Six couleurs standard différentes

## OBTURATEUR DE POIGNÉE POUR BACS EURO

correspondant à	Réf. article	Réf. article	Réf. article	Réf. article	Réf. article	Réf. article	Prix/pièce
40 x 30 – 60 x 40	EG HA 4364-1003	EG HA 4364-3020	EG HA 4364-5015	EG HA 4364-6018	EG HA 4364-7001	EG HA 4364-7016	0,98 €
80 x 60	EG HA 86-1003	EG HA 86-3020	EG HA 86-5015	EG HA 86-6018	EG HA 86-7001	EG HA 86-7016	1,05 €



## COULEURS STANDARDS

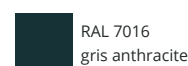

\*\*\*) uniquement pour les commandes passées sur la boutique en ligne. L'expédition n'a lieu que les jours ouvrables si la marchandise est en stock. Vous trouverez dans notre boutique en ligne la disponibilité des produits et les délais d'expédition actualisés au jour le jour.

## ACCESSOIRES BACS EURO



### 1 | COUVERCLES DE PROTECTION POUR BACS EURO

RAL 7001

correspondant à	Réf. article	Prix unitaire	Pièces par palette	Prix/pièce sur palette
20 x15	DE 215	0,92 €	8640	0,71 €
30 x20	DE 32	1,32 €	4140	1,01 €
40 x30	DE 43	3,47 €	800	2,67 €
60 x40	DE 64	4,36 €	600	3,35 €
80 x60	DE 86	16,99 €	50	13,07 €



### 2 | COUVERCLES-PRESSION POUR BACS EURO

RAL 9017

correspondant à	Réf. article	Prix unitaire	Pièces par palette	Prix/pièce sur palette
30 x20	A 32	4,55 €	879	3,50 €
40 x30	A 43	12,33 €	756	9,49 €
60 x40	A 64	11,76 €	400	9,04 €
80 x60	A 86	26,99 €	145	20,76 €



### 3 | COUVERCLES DE PALETTES UNIVERSEL

RAL 9017

correspondant à	Réf. article	Prix unitaire	Pièces/ emplacement	Prix/pièce sur emplacement
120 x 80	A 1208	40,56 €	100	31,20 €
120 x 100	A 1210	42,25 €	100	32,50 €

### 4 | COUVERCLES DE PALETTES KLT

RAL 5012

RAL 4008

correspondant à	Réf. article	Couleur	Prix unitaire	Pièces par palette	Prix/pièce sur palette
120 x 80	A 1208-1	bleu clair	32,63 €	50	25,10 €
120 x 100	A 1210-1	bleu clair	35,99 €	50	27,68 €
120 x 80	A 1208-1 BMW	violet de sécurité	33,06 €	50	25,43 €

» Pour la version ESD, consultez la page 230



### PLUS D'ACCESSOIRES

Réf. Article	Description	Prix/pièce
5 E KG G	Poignée rabattable à monter soi-même	11,77 €
6 ET	Clips pour étiquettes enfichable sur le conteneur	0,90 €





# BAC À DIMENSIONS SPÉCIALES

*Personnalisation et précision au millimètre*



## BAC À DIMENSIONS SPÉCIALES

LIVRABLE À PARTIR D'UNE PIÈCE  
*pas de minimum de commande.*

LIVRAISON FRANCO DOMICILE  
*à partir de 250 € de commande hors taxe*



### Personnalisation et précision au millimètre

Vous appréciez la fonctionnalité et la qualité des bacs Euro, mais vous avez besoin d'autres dimensions que le format Euro pour votre application ? Nous fabriquons des bacs spéciaux à partir de 18 x 18 x 17 cm exactement aux dimensions que vous souhaitez ! Aucune limite de hauteur n'est imposée tant que les lois de la statique sont respectées.

- Réalisable dans presque toutes les dimensions
- Cadre en profilés solide
- Panneaux haut de gamme pour les fonds et les parois
- Compatible avec l'automatisation

## EXEMPLES DE MODÈLES DE BACS À DIMENSIONS SPÉCIALES



Bac à dimensions spéciales  
**33 x 44 x 17 cm**  
Prix/pièce

**428,52 €**

Dimensions ext. Lo x La x H (cm)	Réf. article	1 pièce par pièce	10 pièces par pièce	100 pièces par pièce
33 x 44 x 17	SMB	428,52 €	293,52 €	280,02 €



Bac à dimensions spéciales  
**88 x 18 x 17 cm**  
Prix/pièce

**441,72 €**

Dimensions ext. Lo x La x H (cm)	Réf. article	1 pièce par pièce	10 pièces par pièce	100 pièces par pièce
88 x 18 x 17	SMB	441,72 €	306,72 €	293,22 €



Bac à dimensions spéciales  
**120 x 40 x 17 cm**  
Prix/pièce

**479,42 €**

Dimensions ext. Lo x La x H (cm)	Réf. article	1 pièce par pièce	10 pièces par pièce	100 pièces par pièce
120 x 40 x 17	SMB	479,42 €	344,42 €	330,92 €

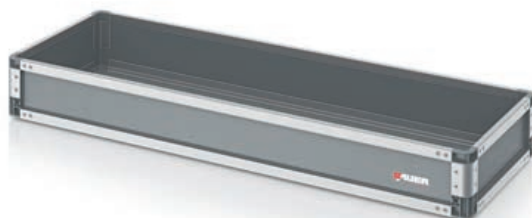

Bac à dimensions spéciales  
**145 x 25 x 20 cm**  
Prix/pièce

**483,19 €**

Dimensions ext. Lo x La x H (cm)	Réf. article	1 pièce par pièce	10 pièces par pièce	100 pièces par pièce
145 x 25 x 20	SMB	483,19 €	348,19 €	334,69 €

### NOTRE CONSEIL :

Configurez et dimensionnez vos bacs personnalisés en ligne : [www.auer-packaging.fr/smb](http://www.auer-packaging.fr/smb)



# BACS KLT

*Le passe-partout des flux tendus*



# BACS R-KLT

LIVRABLE À PARTIR D'UNE PIÈCE  
*pas de minimum de commande.*

COULEURS DISPONIBLES  
*Commandez directement en ligne*

LIVRAISON FRANCO DOMICILE  
*à partir de 250 € de commande hors taxe*

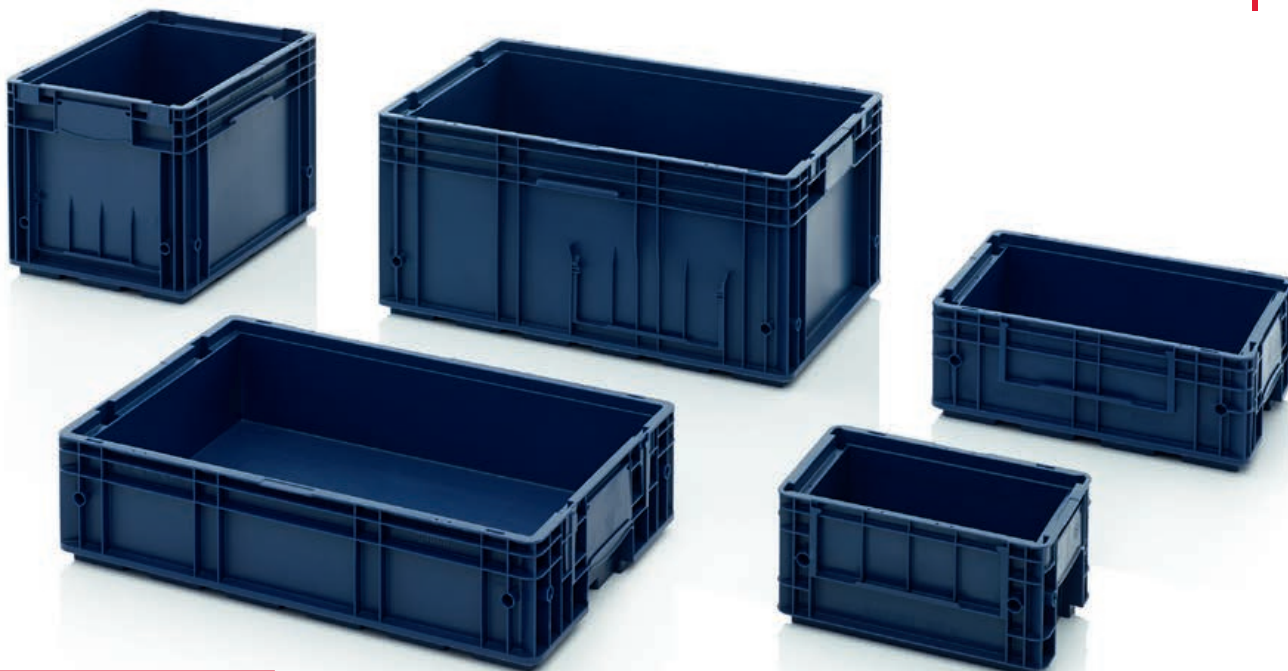

PRÊT À ÊTRE EXPÉDIÉ **24h**  SOUS

## Le passe-partout des flux tendus

Le bac R-KLT d'AUER Packaging convient parfaitement aux processus de production automatisée et aux plus diverses étapes de fabrication. Le bac R-KLT se distingue par son fond composite d'une très grande robustesse.

- Fond composite extrêmement robuste
- Résistant à des températures de -20° à 100° C
- Avec surface de collage pour barres-codes
- Fente de couvercle intégrée

## BACS R-KLT

RAL 5003

Dimensions ext. Lo x La x H (cm)	Réf. article	Exécution du fond	Prix unitaire	Pièces par palette	Prix/pièce sur palette
30 x20 x14,7	R-KLT 3215	lisse, fermé	3,98 €	320	3,06 €
40 x30 x14,7	R-KLT 4315	Fond lisse, fermé	8,50 €	160	6,54 €
40 x30 x28,0	R-KLT 4329	Fond lisse, fermé	12,96 €	80	9,97 €
60 x40 x14,7	R-KLT 6415	Fond lisse, fermé	14,45 €	80	11,12 €
60 x40 x28,0	R-KLT 6429	Fond lisse, fermé	22,03 €	40	16,95 €

» Pour la version ESD, consultez la page 220



\*\*\*) uniquement pour les commandes passées sur la boutique en ligne. L'expédition n'a lieu que les jours ouvrables si la marchandise est en stock. Vous trouverez dans notre boutique en ligne la disponibilité des produits et les délais d'expédition actualisés au jour le jour.

LIVRABLE À PARTIR D'UNE PIÈCE  
pas de minimum de commande.

COULEURS DISPONIBLES  
Commandez directement en ligne

LIVRAISON FRANCO DOMICILE  
à partir de 250 € de commande hors taxe

PRÊT À ÊTRE EXPÉDIÉ **24h**<sup>\*\*</sup>  
SOUS

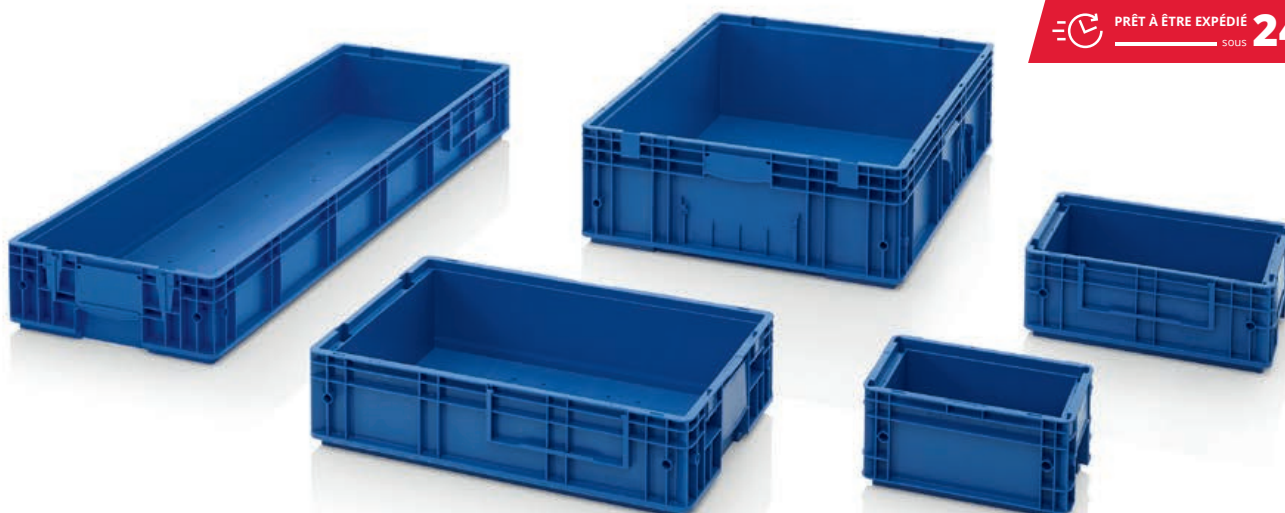

## Tout à convoier

Le bac RL-KLT d'AUER Packaging se distingue par son fond lisse ainsi que par ses orifices d'écoulement de l'eau, conformément aux directives VDS pour le classement dans la classe de danger incendie BG 4.3 (à l'exception du RL-KLT 3147). Le bac RL-KLT est la garantie d'un travail confortable et sécurisé.

- Fond lisse
- Résistant à des températures de -20° à 100° C
- Avec surface de collage pour barres-codes
- Fente de couvercle intégrée

## BACS RL-KLT

RAL 5005

Dimensions ext. Lo x La x H (cm)	Réf. article	Exécution du fond	Prix unitaire	Pièces par palette	Prix/pièce sur palette
30 x20 x14,7	RL-KLT 3147	lisse, fermé	3,97 €	320	3,05 €
40 x30 x14,7	RL-KLT 4147	Lisse, fermé avec des orifices d	7,54 €	160	5,80 €
40 x30 x28,0	RL-KLT 4280	Lisse, fermé avec des orifices d	12,26 €	80	9,43 €
60 x40 x14,7	RL-KLT 6147	Lisse, fermé avec des orifices d	12,77 €	80	9,83 €
60 x40 x28,0	RL-KLT 6280	Lisse, fermé avec des orifices d	20,25 €	40	15,58 €

» Pour la version ESD, consultez la page 221



## BACS KLT MAXI

RAL 5005

Dimensions ext. Lo x La x H (cm)	Réf. article	Exécution du fond	Prix unitaire	Pièces par palette	Prix/pièce sur palette
80 x60 x22,0	RL-KLT 8210 g	Lisse, fermé avec des orifices d	33,10 €	20	25,46 €
120 x40 x14,7	KLT 12415	renforcé, fermé	46,86 €	32	36,04 €

» Pour la version ESD, consultez la page 221



\*\*\*) uniquement pour les commandes passées sur la boutique en ligne. L'expédition n'a lieu que les jours ouvrables si la marchandise est en stock. Vous trouverez dans notre boutique en ligne la disponibilité des produits et les délais d'expédition actualisés au jour le jour.

# BACS KLT PLIABLES

PRÊT À ÊTRE EXPÉDIÉ **24h** \*\*  
SOUS

LIVRABLE À PARTIR D'UNE PIÈCE  
*pas de minimum de commande.*

COULEURS DISPONIBLES  
*Commandez directement en ligne*

LIVRAISON FRANCO DOMICILE  
*à partir de 250 € de commande hors taxe*



## Efficacité maximale

Le bac KLT pliable d'AUER Packaging réunit les avantages des bacs pour petites pièces destinés à l'industrie automobile avec les gains d'espace permis par les box pliantes. Non utilisé, le bac KLT pliable réduit son volume de jusqu'à 70 %.

- Jusqu'à 70 % de réduction de volume
- Atténuation du bruit sur les bandes de convoyage
- Entièrement recyclable
- Avec surface de collage pour barres-codes

## BACS KLT PLIABLES

RAL 5012

Dimensions ext. Lo x La x H (cm)	Réf. article	Exécution du fond	Prix unitaire	Pièces par palette	Prix/pièce sur palette
60 x 40 x 28	F-KLT 6410	Fond lisse, fermé	22,67 €	135	17,44 €
60 x 40 x 28	F-KLT 6410 G	lisse, fermé	20,33 €	135	15,64 €

» Pour la version ESD, consultez la page 222



## BACS KLT PLIABLES

RAL 4008

Dimensions ext. Lo x La x H (cm)	Réf. article	Exécution du fond	Prix unitaire	Pièces par palette	Prix/pièce sur palette
60 x 40 x 28	F-KLT 6410 BMW	Fond lisse, fermé	22,95 €	135	17,66 €



\*\*\*) uniquement pour les commandes passées sur la boutique en ligne. L'expédition n'a lieu que les jours ouvrables si la marchandise est en stock. Vous trouverez dans notre boutique en ligne la disponibilité des produits et les délais d'expédition actualisés au jour le jour.



## ACCESSOIRES BACS KLT



### COUVERCLES POUR R-KLT

RAL 5003

correspondant à	Réf. article	Prix unitaire	Pièces par palette	Prix/pièce sur palette
1 30 x 20	R-KLT-D 35	1,21 €	1600	0,93 €
2 40 x 30	R-KLT-D 45	2,36 €	880	1,81 €
3 60 x 40	R-KLT-D 65	4,53 €	600	3,49 €



### COUVERCLES POUR RL-KLT

RAL 5005

correspondant à	Réf. article	Prix unitaire	Pièces par palette	Prix/pièce sur palette
4 30 x 20	RL-KLT-D 35	1,21 €	1600	0,93 €
5 40 x 30	RL-KLT-D 45	2,35 €	880	1,81 €
6 60 x 40	RL-KLT-D 65	4,52 €	600	3,48 €



### COUVERCLES DE PALETTES KLT POUR BACS KLT

RAL 5012

RAL 4008

correspondant à	Réf. article	Couleur	Prix unitaire	Pièces par palette	Prix/pièce sur palette
7 120 x 80	A 1208-1	bleu clair	32,63 €	50	25,10 €
8 120 x 100	A 1210-1	bleu clair	35,99 €	50	27,68 €
9 120 x 80	A 1208-1 BMW	violet de sécurité	33,06 €	50	25,43 €

» Pour la version ESD, consultez la page 230



Le prix par palette est uniquement valable pour une commande d'une palette complète. Prix hors taxe.



# BOÎTES SYSTÈME ET MALLETTES

*Ordre et fonctionnalité*



# BOÎTES DE RANGEMENT 30 x 20 cm

LIVRABLE À PARTIR D'UNE PIÈCE  
pas de minimum de commande.

LIVRAISON FRANCO DOMICILE  
à partir de 250 € de commande hors taxe



PRÊT À ÊTRE EXPÉDIÉ **24h** \*\*  
SOUS



## Pas de place pour le désordre

La boîte de rangement d'AUER Packaging est une solution pratique pour le stockage et le rangement ordonné de petites pièces. Elle est aménageable de diverses façons grâce aux casiers d'insertion. De petits détails particuliers accentuent le confort d'utilisation, par exemple le couvercle monté sur ressort, qui se ferme et se verrouille automatiquement, sur simple poussée.

- Configurable individuellement
- Couvercle à ressort
- Verrouillage automatique du couvercle
- Poignée ergonomique rabattable

## BOÎTE DE RANGEMENT VIDE 30 x 20 cm

RAL 7016

Dimensions ext. Lo x La x H (cm)	Réf. article	Grilles	Prix unitaire	Pièces par palette	Prix/pièce sur palette
30 x 20,0 x 7,1	SB 32	5x3	12,08 €	600	9,29 €

» Vous trouverez les casiers d'insertion et les courroies de transport à partir de la page 70

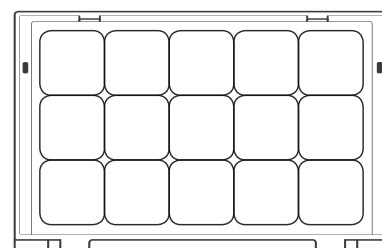

\*\*\*) uniquement pour les commandes passées sur la boutique en ligne. L'expédition n'a lieu que les jours ouvrables si la marchandise est en stock. Vous trouverez dans notre boutique en ligne la disponibilité des produits et les délais d'expédition actualisés au jour le jour.



## SUGGESTIONS DE GARNITURE 30 x 20 cm

RAL 7016

	Dimensions ext. Lo x La x H (cm)	Réf. article	Grilles	Équipement	Prix unitaire	Pièces par palette	Prix/pièce sur palette
1	30 x20,0 x7,1	SB 32 B1	5x3	Équipement 1	20,36 €	600	15,66 €
2	30 x20,0 x7,1	SB 32 B2	5x3	Équipement 2	17,82 €	600	13,70 €
3	30 x20,0 x7,1	SB 32 B3	5x3	Équipement 3	17,53 €	600	13,49 €
4	30 x20,0 x7,1	SB 32 B4	5x3	Équipement 4	17,51 €	600	13,47 €
5	30 x20,0 x7,1	SB 32 B5	5x3	Équipement 5	16,73 €	600	12,87 €
6	30 x20,0 x7,1	SB 32 B6	5x3	Équipement 6	18,80 €	600	14,46 €
7	30 x20,0 x7,1	SB 32 B7	5x3	Équipement 7	17,29 €	600	13,30 €
8	30 x20,0 x7,1	SB 32 B8	5x3	Équipement 8	19,07 €	600	14,67 €
9	30 x20,0 x7,1	SB 32 B9	5x3	Équipement 9	18,17 €	600	13,98 €



### NOTRE CONSEIL : ÉQUIPEZ VOUS-MÊME VOTRE BOÎTE DE RANGEMENT

Les boîtes de rangement sont également disponibles sans casiers d'insertion ! La grille vous permet de les équiper très simplement et de façon personnalisée à l'aide de casiers d'insertion. Retrouvez des casiers d'insertion de tailles et de couleurs variées à la page 70 »

# BOÎTES DE RANGEMENT 35 x 29,5 cm

LIVRABLE À PARTIR D'UNE PIÈCE  
pas de minimum de commande.

LIVRAISON FRANCO DOMICILE  
à partir de 250 € de commande hors taxe



PRÊT À ÊTRE EXPÉDIÉ **24h** \*\*  
SOUS



## Pas de place pour le désordre

La boîte de rangement d'AUER Packaging est une solution pratique pour le stockage et le rangement ordonné de petites pièces. Elle est aménageable de diverses façons grâce aux casiers d'insertion. De petits détails particuliers accentuent le confort d'utilisation, par exemple le couvercle monté sur ressort, qui se ferme et se verrouille automatiquement, sur simple poussée.

- Configurable individuellement
- Couvercle à ressort
- Verrouillage automatique du couvercle
- Poignée ergonomique rabattable

## BOÎTE DE RANGEMENT VIDE 35 x 29,5 cm

RAL 7016

Dimensions ext. Lo x La x H (cm)	Réf. article	Grilles	Prix unitaire	Pièces par palette	Prix/pièce sur palette
35 x 29,5 x 7,1	SB 353	6x5	15,77 €	330	12,13 €

» Vous trouverez les casiers d'insertion et les courroies de transport à partir de la page 70

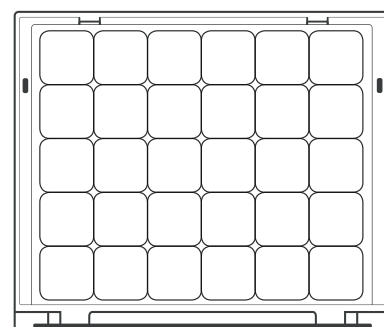

\*\*\*) uniquement pour les commandes passées sur la boutique en ligne. L'expédition n'a lieu que les jours ouvrables si la marchandise est en stock. Vous trouverez dans notre boutique en ligne la disponibilité des produits et les délais d'expédition actualisés au jour le jour.



### NOTRE CONSEIL : ÉQUIPEZ VOUS-MÊME VOTRE BOÎTE DE RANGEMENT

Les boîtes de rangement sont également disponibles sans casiers d'insertion ! La grille vous permet de les équiper très simplement et de façon personnalisée à l'aide de casiers d'insertion. Retrouvez des casiers d'insertion de tailles et de couleurs variées à la page 70 »

### SUGGESTIONS DE GARNITURE 35 x 29,5 cm

RAL 7016

	Dimensions ext. Lo x La x H (cm)	Réf. article	Grilles	Équipement	Prix unitaire	Pièces par palette	Prix/pièce sur palette
1	35 x29,5 x7,1	SB 353 B1	6x5	Équipement 1	31,11 €	330	23,93 €
2	35 x29,5 x7,1	SB 353 B2	6x5	Équipement 2	26,75 €	330	20,58 €
3	35 x29,5 x7,1	SB 353 B3	6x5	Équipement 3	26,00 €	330	20,00 €
4	35 x29,5 x7,1	SB 353 B4	6x5	Équipement 4	25,45 €	330	19,58 €
5	35 x29,5 x7,1	SB 353 B5	6x5	Équipement 5	22,50 €	330	17,31 €
6	35 x29,5 x7,1	SB 353 B6	6x5	Équipement 6	25,74 €	330	19,80 €
7	35 x29,5 x7,1	SB 353 B7	6x5	Équipement 7	25,35 €	330	19,50 €
8	35 x29,5 x7,1	SB 353 B8	6x5	Équipement 8	27,62 €	330	21,25 €
9	35 x29,5 x7,1	SB 353 B9	6x5	Équipement 9	23,25 €	330	17,88 €
10	35 x29,5 x7,1	SB 353 B10	6x5	8 tournevis 1 x SB E 11 1 x SB E 12 1 x SB E 13	101,67 €	330	78,21 €
11	35 x29,5 x7,1	SB 353 B11	6x5	7 tournevis Torx 2 x SB E 23	95,79 €	330	73,69 €
12	35 x29,5 x7,1	SB 353 B12	6x5	4 pinces	137,05 €	330	105,42 €
13	35 x29,5 x7,1	SB 353 B13	6x5	8 clés à double fourche	106,63 €	330	82,02 €



# BOÎTES DE RANGEMENT 40 x 30 cm

LIVRABLE À PARTIR D'UNE PIÈCE  
pas de minimum de commande.

LIVRAISON FRANCO DOMICILE  
à partir de 250 € de commande hors taxe



PRÊT À ÊTRE EXPÉDIÉ **24h** \*\*  
SOUS



## Pas de place pour le désordre

La boîte de rangement d'AUER Packaging est une solution pratique pour le stockage et le rangement ordonné de petites pièces. Elle est aménageable de diverses façons grâce aux casiers d'insertion. De petits détails particuliers accentuent le confort d'utilisation, par exemple le couvercle monté sur ressort, qui se ferme et se verrouille automatiquement, sur simple poussée.

- Configurable individuellement
- Couvercle à ressort
- Verrouillage automatique du couvercle
- Poignée ergonomique rabattable

## BOÎTE DE RANGEMENT VIDE 40 x 30 cm

RAL 7016

Dimensions ext. Lo x La x H (cm)	Réf. article	Grilles	Prix unitaire	Pièces par palette	Prix/pièce sur palette
40 x 30,0 x 7,1	SB 43	7x5	17,30 €	310	13,30 €

» Vous trouverez les casiers d'insertion et les courroies de transport à partir de la page 70

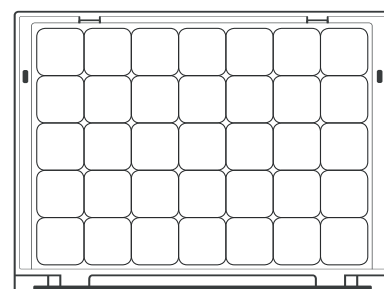

\*\*\*) uniquement pour les commandes passées sur la boutique en ligne. L'expédition n'a lieu que les jours ouvrables si la marchandise est en stock. Vous trouverez dans notre boutique en ligne la disponibilité des produits et les délais d'expédition actualisés au jour le jour.





## SUGGESTIONS DE GARNITURE 40 x 30 cm

RAL 7016

	Dimensions ext. Lo x La x H (cm)	Réf. article	Grilles	Équipement	Prix unitaire	Pièces par palette	Prix/pièce sur palette
1	40 x30,0 x7,1	SB 43 B1	7x5	Équipement 1	34,99 €	310	26,91 €
2	40 x30,0 x7,1	SB 43 B2	7x5	Équipement 2	28,38 €	310	21,83 €
3	40 x30,0 x7,1	SB 43 B3	7x5	Équipement 3	31,50 €	310	24,23 €
4	40 x30,0 x7,1	SB 43 B4	7x5	Équipement 4	27,76 €	310	21,35 €
5	40 x30,0 x7,1	SB 43 B5	7x5	Équipement 5	26,04 €	310	20,03 €
6	40 x30,0 x7,1	SB 43 B6	7x5	Équipement 6	26,41 €	310	20,32 €
7	40 x30,0 x7,1	SB 43 B7	7x5	Équipement 7	27,67 €	310	21,28 €
8	40 x30,0 x7,1	SB 43 B8	7x5	Équipement 8	25,44 €	310	19,57 €
9	40 x30,0 x7,1	SB 43 B9	7x5	Équipement 9	29,22 €	310	22,48 €



### NOTRE CONSEIL : ÉQUIPEZ VOUS-MÊME VOTRE BOÎTE DE RANGEMENT

Les boîtes de rangement sont également disponibles sans casiers d'insertion ! La grille vous permet de les équiper très simplement et de façon personnalisée à l'aide de casiers d'insertion. Retrouvez des casiers d'insertion de tailles et de couleurs variées à la page 70 »

# BOÎTES DE RANGEMENT 44 x 35,5 cm

LIVRABLE À PARTIR D'UNE PIÈCE  
pas de minimum de commande.

LIVRAISON FRANCO DOMICILE  
à partir de 250 € de commande hors taxe



PRÊT À ÊTRE EXPÉDIÉ **24h** \*\*  
SOUS



## Pas de place pour le désordre

La boîte de rangement d'AUER Packaging est une solution pratique pour le stockage et le rangement ordonné de petites pièces. Elle est aménageable de diverses façons grâce aux casiers d'insertion. De petits détails particuliers accentuent le confort d'utilisation, par exemple le couvercle monté sur ressort, qui se ferme et se verrouille automatiquement, sur simple poussée.

- Configurable individuellement
- Couvercle à ressort
- Verrouillage automatique du couvercle
- Poignée ergonomique rabattable

## BOÎTE DE RANGEMENT VIDE 44 x 35,5 cm

RAL 7016

Dimensions ext. Lo x La x H (cm)	Réf. article	Grilles	Prix unitaire	Pièces par palette	Prix/pièce sur palette
44 x 35,5 x 7,1	SB 443	8x6	21,93 €	180	16,87 €

» Vous trouverez les casiers d'insertion et les courroies de transport à partir de la page 70

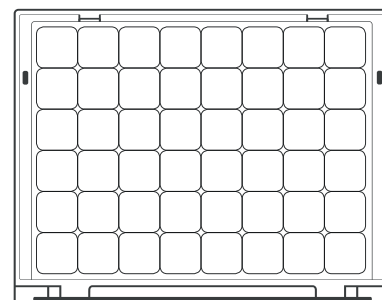

\*\*\*) uniquement pour les commandes passées sur la boutique en ligne. L'expédition n'a lieu que les jours ouvrables si la marchandise est en stock. Vous trouverez dans notre boutique en ligne la disponibilité des produits et les délais d'expédition actualisés au jour le jour.



## SUGGESTIONS DE GARNITURE 44 x 35,5 cm

RAL 7016

	Dimensions ext. Lo x La x H (cm)	Réf. article	Grilles	Équipement	Prix unitaire	Pièces par palette	Prix/pièce sur palette
1	44 x35,5 x7,1	SB 443 B1	8x6	Équipement 1	45,72 €	180	35,17 €
2	44 x35,5 x7,1	SB 443 B2	8x6	Équipement 2	38,77 €	180	29,82 €
3	44 x35,5 x7,1	SB 443 B3	8x6	Équipement 3	37,57 €	180	28,90 €
4	44 x35,5 x7,1	SB 443 B4	8x6	Équipement 4	33,24 €	180	25,57 €
5	44 x35,5 x7,1	SB 443 B5	8x6	Équipement 5	31,82 €	180	24,48 €
6	44 x35,5 x7,1	SB 443 B6	8x6	Équipement 6	34,13 €	180	26,26 €
7	44 x35,5 x7,1	SB 443 B7	8x6	Équipement 7	37,89 €	180	29,15 €
8	44 x35,5 x7,1	SB 443 B8	8x6	Équipement 8	37,98 €	180	29,21 €
9	44 x35,5 x7,1	SB 443 B9	8x6	Équipement 9	36,30 €	180	27,92 €



### NOTRE CONSEIL : ÉQUIPEZ VOUS-MÊME VOTRE BOÎTE DE RANGEMENT

Les boîtes de rangement sont également disponibles sans casiers d'insertion ! La grille vous permet de les équiper très simplement et de façon personnalisée à l'aide de casiers d'insertion. Retrouvez des casiers d'insertion de tailles et de couleurs variées à la page 70 »

# BOÎTES DE RANGEMENT 60 x 40 cm

LIVRABLE À PARTIR D'UNE PIÈCE  
pas de minimum de commande.

LIVRAISON FRANCO DOMICILE  
à partir de 250 € de commande hors taxe



PRÊT À ÊTRE EXPÉDIÉ **24h** \*\*  
SOUS



## Pas de place pour le désordre

La boîte de rangement d'AUER Packaging est une solution pratique pour le stockage et le rangement ordonné de petites pièces. Elle est aménageable de diverses façons grâce aux casiers d'insertion. De petits détails particuliers accentuent le confort d'utilisation, par exemple le couvercle monté sur ressort, qui se ferme et se verrouille automatiquement, sur simple poussée.

- Configurable individuellement
- Couvercle à ressort
- Verrouillage automatique du couvercle
- Poignée ergonomique rabattable

## BOÎTE DE RANGEMENT VIDE 60 x 40 cm

RAL 7016

Dimensions ext. Lo x La x H (cm)	Réf. article	Grilles	Prix unitaire	Pièces par palette	Prix/pièce sur palette
60 x 40,0 x 7,1	SB 64	11x7	32,47 €	155	24,97 €

» Vous trouverez les casiers d'insertion et les courroies de transport à partir de la page 70

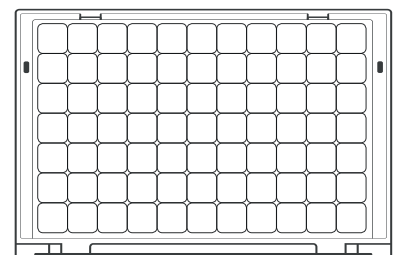

\*\*\*) uniquement pour les commandes passées sur la boutique en ligne. L'expédition n'a lieu que les jours ouvrables si la marchandise est en stock. Vous trouverez dans notre boutique en ligne la disponibilité des produits et les délais d'expédition actualisés au jour le jour.



### SUGGESTIONS DE GARNITURE 60 x 40 cm

RAL 7016

	Dimensions ext. Lo x La x H (cm)	Réf. article	Grilles	Équipement	Prix unitaire	Pièces par palette	Prix/pièce sur palette
1	60 x40,0 x7,1	SB 64 B1	11x7	Équipement 1	69,87 €	155	53,75 €
2	60 x40,0 x7,1	SB 64 B2	11x7	Équipement 2	56,32 €	155	43,32 €
3	60 x40,0 x7,1	SB 64 B3	11x7	Équipement 3	54,25 €	155	41,73 €
4	60 x40,0 x7,1	SB 64 B4	11x7	Équipement 4	49,48 €	155	38,06 €
5	60 x40,0 x7,1	SB 64 B5	11x7	Équipement 5	54,15 €	155	41,65 €
6	60 x40,0 x7,1	SB 64 B6	11x7	Équipement 6	52,21 €	155	40,16 €
7	60 x40,0 x7,1	SB 64 B7	11x7	Équipement 7	60,25 €	155	46,35 €
8	60 x40,0 x7,1	SB 64 B8	11x7	Équipement 8	48,90 €	155	37,61 €
9	60 x40,0 x7,1	SB 64 B9	11x7	Équipement 9	63,54 €	155	48,88 €



### NOTRE CONSEIL : ÉQUIPEZ VOUS-MÊME VOTRE BOÎTE DE RANGEMENT

Les boîtes de rangement sont également disponibles sans casiers d'insertion ! La grille vous permet de les équiper très simplement et de façon personnalisée à l'aide de casiers d'insertion. Retrouvez des casiers d'insertion de tailles et de couleurs variées à la page 70 »

# ACCESSOIRES BOÎTES DE RANGEMENT

LIVRABLE À PARTIR D'UNE PIÈCE  
pas de minimum de commande.

LIVRAISON FRANCO DOMICILE  
à partir de 250 € de commande hors taxe

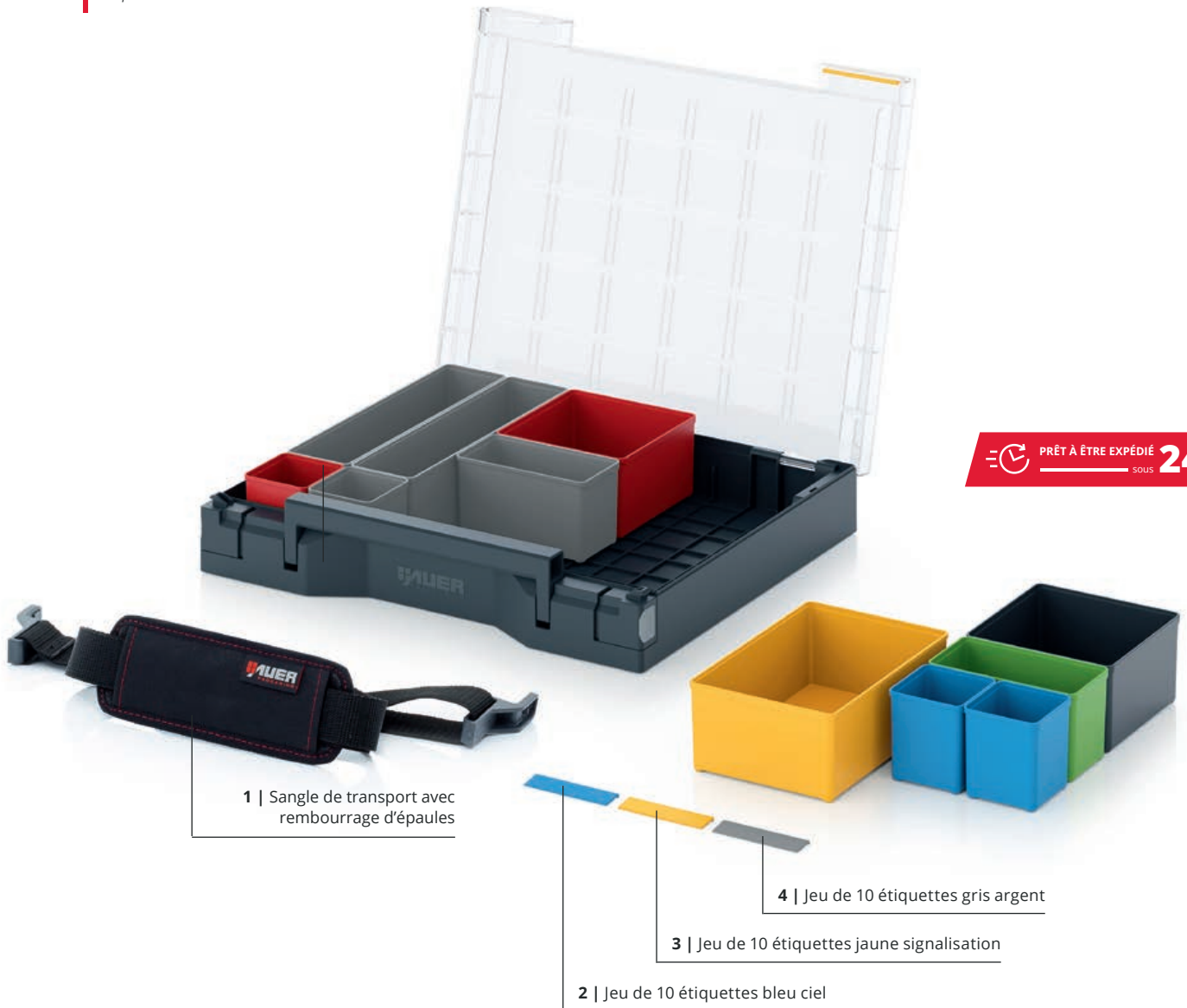

PRÊT À ÊTRE EXPÉDIÉ **24h** \*\*

## ACCESSOIRES BOÎTES DE RANGEMENT

Réf. article	Description	Prix unitaire	Pièces par palette	Prix/pièce sur palette
1 SB TG	Sangle de transport avec rembourrage d'épaules	5,53 €	1000	4,26 €
2 SB E-5015 S	Jeu de 10 étiquettes bleu ciel	1,93 €	1000	1,48 €
3 SB E-1003 S	Jeu de 10 étiquettes jaune signalisation	1,93 €	1000	1,48 €
4 SB E-7001 S	Jeu de 10 étiquettes gris argent	1,93 €	1000	1,48 €

\*\*\*) uniquement pour les commandes passées sur la boutique en ligne. L'expédition n'a lieu que les jours ouvrables si la marchandise est en stock. Vous trouverez dans notre boutique en ligne la disponibilité des produits et les délais d'expédition actualisés au jour le jour.

# CASIERS D'INSERTION POUR BOÎTES DE RANGEMENT

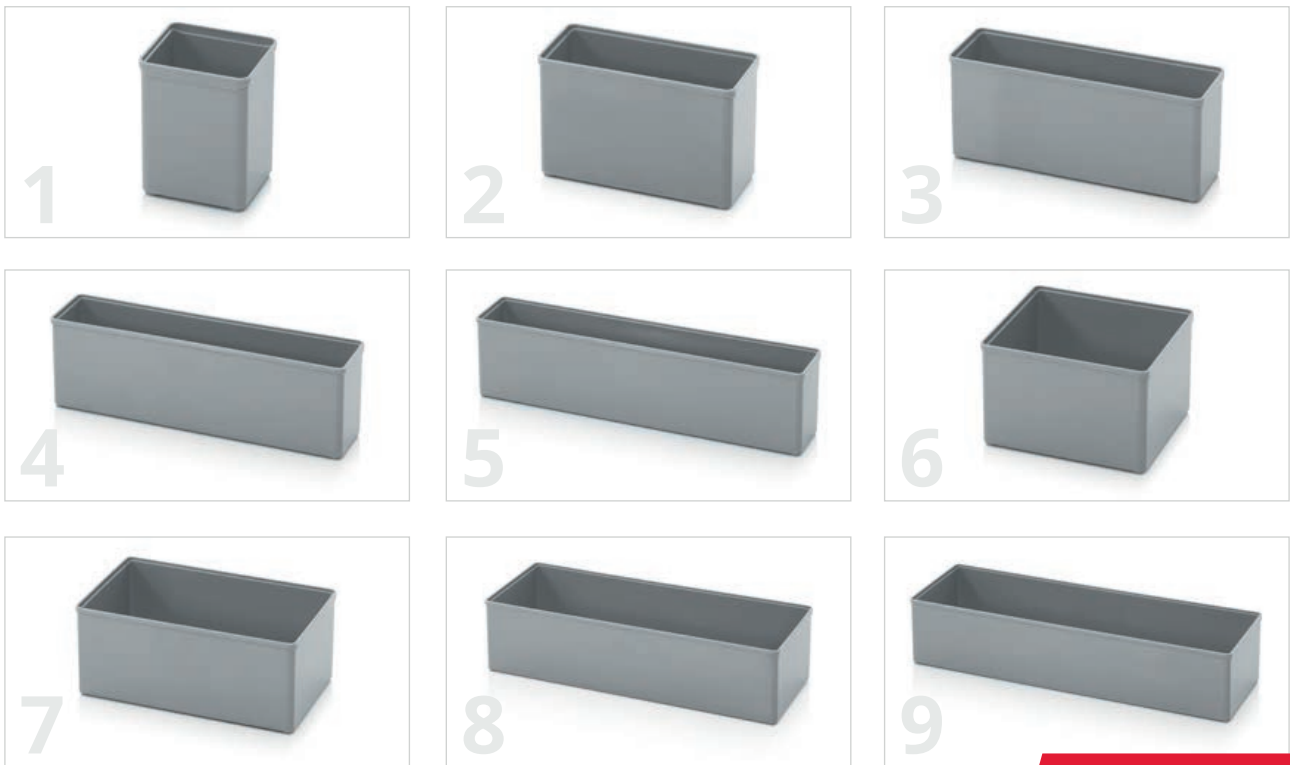

PRÊT À ÊTRE EXPÉDIÉ **24h** SOUS

## Pour plus de visibilité

Le large choix de casiers d'insertion d'AUER Packaging permet d'organiser au mieux le contenu de ses boîtes de rangement, pour lesquelles les casiers ont été spécialement dimensionnés. Les casiers d'insertion peuvent être livrés avec leur boîte, en tant qu'ensemble préconfiguré, ou ils peuvent être commandés individuellement, pour une composition personnalisée.

- 9 tailles disponibles
- 6 couleurs standard
- Jeux prédéfinis disponibles
- Configurable chacun individuellement

## CASIERS D'INSERTION POUR BOÎTES DE RANGEMENT

	Dimensions ext. Lo x La x H (cm)	Cote modulaire	Réf. article	Réf. article	Réf. article	Réf. article	Réf. article	Réf. article	Prix unitaire	Pièces par palette	Prix/pièce sur palette
1	5,2 x 5,2 x 6,3	1x1	SB E 11-1003	SB E 11-3020	SB E 11-5015	SB E 11-6018	SB E 11-7001	SB E 11-7016	0,33 €	11550	0,26 €
2	10,4 x 5,2 x 6,3	1x2	SB E 12-1003	SB E 12-3020	SB E 12-5015	SB E 12-6018	SB E 12-7001	SB E 12-7016	0,51 €	5790	0,39 €
3	15,6 x 5,2 x 6,3	1x3	SB E 13-1003	SB E 13-3020	SB E 13-5015	SB E 13-6018	SB E 13-7001	SB E 13-7016	0,74 €	3960	0,57 €
4	20,8 x 5,2 x 6,3	1x4	SB E 14-1003	SB E 14-3020	SB E 14-5015	SB E 14-6018	SB E 14-7001	SB E 14-7016	1,05 €	2820	0,81 €
5	26,0 x 5,2 x 6,3	1x5	SB E 15-1003	SB E 15-3020	SB E 15-5015	SB E 15-6018	SB E 15-7001	SB E 15-7016	1,22 €	2310	0,94 €
6	10,4 x 10,4 x 6,3	2x2	SB E 22-1003	SB E 22-3020	SB E 22-5015	SB E 22-6018	SB E 22-7001	SB E 22-7016	0,78 €	2970	0,60 €
7	15,6 x 10,4 x 6,3	2x3	SB E 23-1003	SB E 23-3020	SB E 23-5015	SB E 23-6018	SB E 23-7001	SB E 23-7016	1,12 €	2010	0,86 €
8	26,0 x 10,4 x 6,3	2x5	SB E 25-1003	SB E 25-3020	SB E 25-5015	SB E 25-6018	SB E 25-7001	SB E 25-7016	1,70 €	1200	1,31 €
9	31,2 x 10,4 x 6,3	2x6	SB E 26-1003	SB E 26-3020	SB E 26-5015	SB E 26-6018	SB E 26-7001	SB E 26-7016	2,04 €	990	1,57 €



## COULEURS STANDARDS



## CROISILLONS SÉPARATEURS POUR BOÎTES DE RANGEMENT

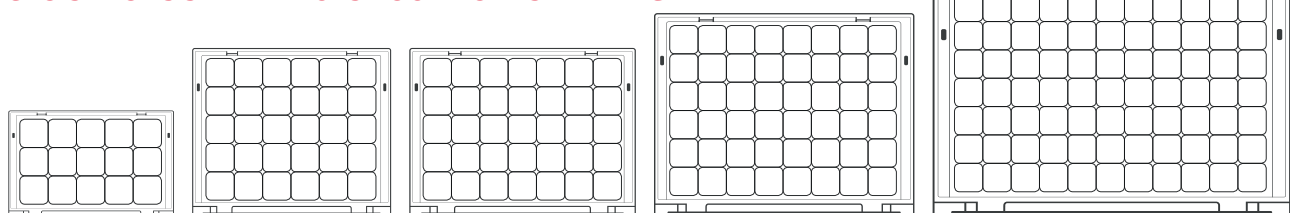

<b>Réf. Article SB 32</b>	<b>Réf. Article SB 353</b>	<b>Réf. Article SB 43</b>	<b>Réf. Article SB 443</b>	<b>Réf. Article SB 64</b>
Grille 5 x 3 30 x 20 x 7,1 cm	Grille 6 x 5 35 x 29,5 x 7,1 cm	Grille 7 x 5 40 x 30 x 7,1 cm	Grille 8 x 6 44 x 35,5 x 7,1 cm	Grille 11 x 7 60 x 40 x 7,1 cm



GERMAN  
DESIGN  
AWARD  
NOMINEE  
2018





# BOÎTES À OUTILS

*Les liaisons ingénieuses*



# BOÎTES À OUTILS PRO 40 x 30 cm

LIVRABLE À PARTIR D'UNE PIÈCE  
*pas de minimum de commande.*

LIVRAISON FRANCO DOMICILE  
*à partir de 250 € de commande hors taxe*

PRÊT À ÊTRE EXPÉDIÉ **24h** \*\*  
sous



## Les liaisons ingénieuses

La boîte à outils Pro d'AUER Packaging est une mallette universelle astucieuse, permettant de stocker et transporter en sécurité les contenu les plus divers. La fermeture à baïonnette brevetée permet de solidement et rapidement plusieurs boîtes à outils entre elles.

- Système de fixation breveté
- Couvercle à ressort
- Verrouillage automatique du couvercle
- Accessoires individuels Coussins, inserts thermoformés, porte-outils, et bien d'autres solutions encore

## BOÎTES À OUTILS PRO 40 x 30 cm

Dimensions ext. Lo x La x H (cm)	Réf. article	Réf. article	Modèle	Prix unitaire	Pièces par palette	Prix/pièce sur palette
40 x 30 x 12,0	TB 4311 F1	TB 4311 F4	sans serrure	23,82 €	200	18,32 €
40 x 30 x 17,5	TB 4316 F1	TB 4316 F4	sans serrure	26,65 €	130	20,50 €
40 x 30 x 23,0	TB 4322 F1	TB 4322 F4	sans serrure	29,74 €	90	22,88 €
40 x 30 x 34,0	TB 4333 F1	TB 4333 F4	sans serrure	36,08 €	60	27,75 €
40 x 30 x 45,0	TB 4344 F1	TB 4344 F4	sans serrure	43,48 €	40	33,44 €
40 x 30 x 12,0	TB S 4311 F1	TB S 4311 F4	avec 1 serrure	44,22 €	200	34,01 €
40 x 30 x 17,5	TB S 4316 F1	TB S 4316 F4	avec 1 serrure	47,04 €	130	36,19 €
40 x 30 x 23,0	TB S 4322 F1	TB S 4322 F4	avec 1 serrure	50,14 €	90	38,57 €
40 x 30 x 34,0	TB S 4333 F1	TB S 4333 F4	avec 1 serrure	56,47 €	60	43,44 €
40 x 30 x 45,0	TB S 4344 F1	TB S 4344 F4	avec 1 serrure	63,87 €	40	49,13 €

» La version de la boîte à outils avec serrure n'est pas compatible avec les inserts thermoformés et diviseurs de compartimentage.



## COULEURS STANDARDS

Couvercle RAL 7016  
Box RAL 7016

Couvercle RAL 7001  
Box RAL 7016

\*\* uniquement pour les commandes passées sur la boutique en ligne. L'expédition n'a lieu que les jours ouvrables si la marchandise est en stock. Vous trouverez dans notre boutique en ligne la disponibilité des produits et les délais d'expédition actualisés au jour le jour.

## BOÎTES À OUTILS PRO 60 x 40 cm

LIVRABLE À PARTIR D'UNE PIÈCE  
pas de minimum de commande.

LIVRAISON FRANCO DOMICILE  
à partir de 250 € de commande hors taxe

PRÊT À ÊTRE EXPÉDIÉ  
SOUS **24h** 



### BOÎTES À OUTILS PRO 60 x 40 cm

Dimensions ext. Lo x La x H (cm)	Réf. article	Réf. article	Modèle	Prix unitaire	Pièces par palette	Prix/pièce sur palette
60 x40 x 17,5	TB 6416 F1	TB 6416 F4	sans serrure	45,93 €	65	35,33 €
60 x40 x23,0	TB 6422 F1	TB 6422 F4	sans serrure	50,85 €	45	39,11 €
60 x40 x34,0	TB 6433 F1	TB 6433 F4	sans serrure	62,22 €	30	47,86 €
60 x40 x 17,5	TB S 6416 F1	TB S 6416 F4	avec 1 serrure	65,70 €	65	50,54 €
60 x40 x23,0	TB S 6422 F1	TB S 6422 F4	avec 1 serrure	69,88 €	45	53,75 €
60 x40 x34,0	TB S 6433 F1	TB S 6433 F4	avec 1 serrure	77,82 €	30	59,86 €

» La version de la boîte à outils avec serrure n'est pas compatible avec les inserts thermoformés et diviseurs de compartimentage.



### COULEURS STANDARDS

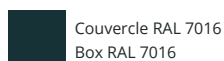

\*\*\*) uniquement pour les commandes passées sur la boutique en ligne. L'expédition n'a lieu que les jours ouvrables si la marchandise est en stock. Vous trouverez dans notre boutique en ligne la disponibilité des produits et les délais d'expédition actualisés au jour le jour.

# BOÎTES À OUTIL BASIC

LIVRABLE À PARTIR D'UNE PIÈCE  
pas de minimum de commande.

LIVRAISON FRANCO DOMICILE  
à partir de 250 € de commande hors taxe

PRÊT À ÊTRE EXPÉDIÉ **24h** \*\*



## Simple comme le confort

La boîte à outils Basic d'AUER Packaging est une box polyvalente de haute qualité, grâce à laquelle même les articles encombrants se rangent et se transportent sans difficultés. Elle est ouverte vers le haut et présente un grand volume de stockage. La poignée ergonomique garantit un confort de portée appréciable même avec des charges lourdes.

- Gerbable sans fixation
- Grande contenance
- Poignée rigide ergonomique

## BOÎTES À OUTIL BASIC

RAL 7016

Dimensions ext. Lo x La x H (cm)	Réf. article	Hauteur de pile (cm)	Prix unitaire	Pièces par palette	Prix/pièce sur palette
40 x30 x23	TB W 4316 F1	16,5	20,25 €	120	15,58 €
40 x30 x34	TB W 4327 F1	27,5	30,92 €	70	23,78 €



\*\*\*) uniquement pour les commandes passées sur la boutique en ligne. L'expédition n'a lieu que les jours ouvrables si la marchandise est en stock. Vous trouverez dans notre boutique en ligne la disponibilité des produits et les délais d'expédition actualisés au jour le jour.

# BOÎTE À OUTILS GLACIÈRE

LIVRABLE À PARTIR D'UNE PIÈCE  
*pas de minimum de commande.*

LIVRAISON FRANCO DOMICILE  
*à partir de 250 € de commande hors taxe*



 PRÊT À ÊTRE EXPÉDIÉ **24h**<sup>\*\*</sup>  
SOUS

## Keep cool !

Une isolation intégrale de 22 millimètres d'épaisseur en mousse PPE fait de cette boîte à outils une glacière passive. Il suffit d'y déposer des blocs réfrigérants, de la glace ou simplement un contenu réfrigéré et la boîte maintient le tout au frais pendant longtemps. Tout simplement, sans système électrique. Selon le même principe, la boîte peut aussi servir à maintenir quelque chose au chaud.

- Boîte isotherme passive
- Isolation intégrale en mousse PPE 22 mm
- Capacité utile : 20 litres
- sans système électrique

## BOÎTE À OUTILS GLACIÈRE

Dimensions ext. Lo x La x H (cm)	Réf. article	Réf. article	Prix/pièce sur palette	Pièces par palette	Prix unitaire
40 x30 x34	TB KB 4333 F1	TB KB 4333 F4	53,35 €	60	69,35 €

## COULEURS STANDARDS

 Couvercle RAL 7016  
Box RAL 7016

 Couvercle RAL 7001  
Box RAL 7016

\*\*\*) uniquement pour les commandes passées sur la boutique en ligne. L'expédition n'a lieu que les jours ouvrables si la marchandise est en stock. Vous trouverez dans notre boutique en ligne la disponibilité des produits et les délais d'expédition actualisés au jour le jour.

# FIXATION MURALE POUR BOÎTES À OUTILS 40 × 30 CM

LIVRABLE À PARTIR D'UNE PIÈCE  
pas de minimum de commande.

LIVRAISON FRANCO DOMICILE  
à partir de 250 € de commande hors taxe



PRÊT À ÊTRE EXPÉDIÉ **24h** \*\*

## Fixé au mur ou au sol

La fixation au mur et au sol pour boîtes à outils est pourvue du même système de liaison que l'on retrouve sur toutes les boîtes à outils. Elle permet de fixer rapidement et solidement les boîtes au mur ou au sol, partout où vous en avez besoin.

- Pour la fixation de boîtes à outils
- Montage horizontal ou vertical
- Verrouillage et déverrouillage en une seconde

## FIXATION MURALE POUR BOÎTES À OUTILS 40 × 30 CM

Pour cote de base L x l (cm)	Réf. article	Réf. article	Remarque	Prix/pièce
40 x 30	TB WH 43-7001	TB WH 43-7016	Matériel de fixation pour montage mural inclus	18,57 €
60 x 40	TB WH 64-7001	TB WH 64-7016	Matériel de fixation pour montage mural inclus	24,27 €

## COULEURS STANDARDS

RAL 7016  
gris anthracite

RAL 7001  
gris argenté

# CHARIOTS PORTE-BAC BOÎTES À OUTILS

LIVRABLE À PARTIR D'UNE PIÈCE  
pas de minimum de commande.

LIVRAISON FRANCO DOMICILE  
à partir de 250 € de commande hors taxe



PRÊT À ÊTRE EXPÉDIÉ **24h** \*\*

## Fixation sur roulettes

Le chariot porte-bac pour boîtes à outils d'AUER Packaging est équipé d'un système de fixation innovant, garantissant ainsi un transport sûr et sans effort des boîtes à outils, même en cas d'empilement de ces dernières ou en présence de contenus lourds.

- Ergonomique
- Conçu spécialement pour la série de boîtes à outils
- Grande charge admissible
- Roulettes avec particulièrement peu de frottements

## CHARIOTS PORTE-BAC BOÎTES À OUTILS

RAL 7016

correspondant à	Réf. article	Modèle	Prix unitaire	Pièces par palette	Prix/pièce sur palette
40 x30	TB TR 43 FE	2 roues pivotantes, 2 roues pivotantes avec freins	62,10 €	72	47,77 €
40 x30	TB TR 43	4 roues pivotantes	61,95 €	72	47,65 €
60 x40	TB TR 64 FE	2 roues pivotantes, 2 roues pivotantes avec freins	76,06 €	36	58,50 €
60 x40	TB TR 64	4 roues pivotantes	75,90 €	36	58,38 €

\*\*\*) uniquement pour les commandes passées sur la boutique en ligne. L'expédition n'a lieu que les jours ouvrables si la marchandise est en stock. Vous trouverez dans notre boutique en ligne la disponibilité des produits et les délais d'expédition actualisés au jour le jour.

## DIABLE BOÎTES À OUTILS



LIVRABLE À PARTIR D'UNE PIÈCE  
pas de minimum de commande.

LIVRAISON FRANCO DOMICILE  
à partir de 250 € de commande hors taxe

### Transport en toute sécurité

Avec le diable pour boîtes à outils d'AUER Packaging, transportez facilement vos produits d'un point A à un point B, même sur sols irréguliers. Ses roulettes solides et son système de fixation innovant garantissent un transport plus sûr des boîtes à outils, même en cas d'empilement de ces dernières.

- Ergonomique
- Conçu spécialement pour la série de boîtes à outils
- Grande charge admissible
- Adapté aux sols irréguliers

### DIABLE BOÎTES À OUTILS

RAL 7016

correspondant à	Réf. article	Modèle	Capacité de charge	Prix unitaire	Pièces par palette	Prix/pièce sur palette
40 x30	SK TB 43	sans réglage en hauteur	160 kg	302,90 €	12	233,00 €
40 x30	SK V TB 43	avec réglage en hauteur	160 kg	334,41 €	12	257,24 €
60 x40	SK TB 64	sans réglage en hauteur	160 kg	314,19 €	9	241,68 €
60 x40	SK V TB 64	avec réglage en hauteur	160 kg	345,70 €	9	265,92 €

# BLOCS TIROIRS POUR BOÎTES À OUTILS TIROIR

LIVRABLE À PARTIR D'UNE PIÈCE  
pas de minimum de commande.

LIVRAISON FRANCO DOMICILE  
à partir de 250 € de commande hors taxe



## Tout bien casé

Le bloc tiroirs pour boîtes à outils d'AUER Packaging se laisse équiper de manière flexible avec les boîtes de rangement ou les tiroirs adaptés. Il est possible de superposer plusieurs blocs, y compris en association avec des boîtes à outils en option, grâce au système de fixation qui sécurise l'assemblage.

- Configurable individuellement
- Accueille jusqu'à trois boîtes de rangement ou tiroirs 353
- Kits d'outils haut de gamme disponibles

## BLOCS TIROIRS POUR BOÎTES À OUTILS TIROIR

Dimensions ext. Lo x La x H (cm)	Réf. article	Réf. article	Équipement	Prix unitaire	Pièces par palette	Prix/pièce sur palette
40 x 30 x 34	TB RI 4333 F1	TB RI 4333 F4	sans contenu	45,26 €	60	34,82 €

## COMPARTIMENTS

RAL 7016

	Dimensions ext. Lo x La x H (cm)	Réf. article	Désignation	Équipement	Prix unitaire	Pièces par palette	Prix/pièce sur palette
1	35 x 29,5 x 7,1	SB 353	Boîtes de rangement	sans contenu	15,77 €	330	12,13 €
2	35 x 29,5 x 7,1	SB 353 B1	Boîtes de rangement	Équipement 1	31,11 €	330	23,93 €
3	35 x 29,5 x 7,1	SB 353 B2	Boîtes de rangement	Équipement 2	26,75 €	330	20,58 €
4	35 x 29,5 x 7,1	SB 353 B3	Boîtes de rangement	Équipement 3	26,00 €	330	20,00 €
5	35 x 29,5 x 7,1	SB 353 B4	Boîtes de rangement	Équipement 4	25,45 €	330	19,58 €
6	35 x 29,5 x 7,1	SB 353 B5	Boîtes de rangement	Équipement 5	22,50 €	330	17,31 €
7	35 x 29,5 x 7,1	SB 353 B6	Boîtes de rangement	Équipement 6	25,74 €	330	19,80 €
8	35 x 29,5 x 7,1	SB 353 B7	Boîtes de rangement	Équipement 7	25,35 €	330	19,50 €
9	35 x 29,5 x 7,1	SB 353 B8	Boîtes de rangement	Équipement 8	27,62 €	330	21,25 €
10	35 x 29,5 x 7,1	SB 353 B9	Boîtes de rangement	Équipement 9	23,25 €	330	17,88 €
11	35 x 29,5 x 7,1	SB 353 B10	Boîtes de rangement	8 tournevis 1 x SB E 11 1 x SB E 12 1 x SB E 13	101,67 €	330	78,21 €
12	35 x 29,5 x 7,1	SB 353 B11	Boîtes de rangement	7 tournevis Torx 2 x SB E 23	95,79 €	330	73,69 €
13	35 x 29,5 x 7,1	SB 353 B12	Boîtes de rangement	4 pinces	137,05 €	330	105,42 €
14	35 x 29,5 x 7,1	SB 353 B13	Boîtes de rangement	8 clés à double fourche	106,63 €	330	82,02 €
15	35 x 29,5 x 7,1	TB RS 43	Tiroir pour bloc tiroirs	sans contenu	7,36 €	105	5,66 €
16	35 x 29,5 x 7,1	TB RS 43 B1	Tiroir pour bloc tiroirs	8 tournevis 1 x SB E 11 1 x SB E 12 1 x SB E 13	78,72 €	105	60,56 €
17	35 x 29,5 x 7,1	TB RS 43 B2	Tiroir pour bloc tiroirs	7 tournevis Torx 2 x SB E 23	73,80 €	105	56,77 €
18	35 x 29,5 x 7,1	TB RS 43 B3	Tiroir pour bloc tiroirs	4 pinces	108,36 €	105	83,35 €
19	35 x 29,5 x 7,1	TB RS 43 B4	Tiroir pour bloc tiroirs	8 clés à double fourche	83,01 €	105	63,85 €







## COULEURS STANDARDS

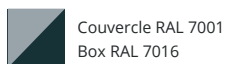

## NOTRE CONSEIL :

Configurez et dimensionnez votre bloc tiroirs pour boîtes à outils en ligne : [www.auer-packaging.fr/tbr](http://www.auer-packaging.fr/tbr)

# ACCESSOIRES

*pour boîtes à outils*

**Page 84** | Plaques de fermeture boîtes à outils

**Page 84** | Inserts thermoformés boîtes à outils

**Page 78** | Chariots porte-bac

**Page 87** | Porte-outils





**Page 85** | Rembourrage de couvercle alvéolé



**Page 85** | Rembourrage boîtes à outils

**Page 86** | Utilisation des casiers d'insertion



## ACCESSOIRES BOÎTES À OUTILS



### INSERTS THERMOFORMÉS BOÎTES À OUTILS 40 x 30 cm

RAL 7016

Réf. article	Description	Prix unitaire	Pièces par palette	Prix/pièce sur palette
1	TB TE 4324 Insert thermoformé 24 cases	6,75 €	260	5,19 €
2	TB TE 4312 Insert thermoformé 12 cases	6,76 €	255	5,20 €
3	TB TE 4306 Insert thermoformé 6 cases	7,52 €	255	5,78 €
4	TB TEV 43 Insert thermoformé variable	6,75 €	260	5,19 €
	TB TEV TW Plaque de séparation pour inserts thermoformés (variable)	2,16 €	1000	1,66 €

### INSERTS POUR BOMBES DE MOUSSE ET CARTOUCHES

Réf. article	Dimensions ext. Lo x La x H (cm)	correspondant à	Prix unitaire	Pièces par palette	Prix/pièce sur palette
5	TB SESH 43 38,9 x 26,5 x 11,5	14 bombes de mousse, avec tuyau d'injection	19,92 €	160	15,32 €
6	TB SEKH 43 38,9 x 25,6 x 11,5	22 cartouches et 20 têtes de cartouches	18,20 €	160	14,00 €



### PLAQUES DE FERMETURE BOÎTES À OUTILS 40 x 30 cm

Réf. article	correspondant à	Prix unitaire	Pièces par palette	Prix/pièce sur palette
7	TB DUS universel	28,02 €	660	21,55 €
8	TB DWS Outil	18,50 €	1000	14,23 €
9	TB DBS Matériel de bureau	18,87 €	2020	14,52 €



## REMBOURRAGE BOÎTES À OUTILS 40 x 30 cm

Réf. article	Description	Prix unitaire	Pièces par palette	Prix/pièce sur palette
10	TB SEDW 43 Rembourrage de couvercle alvéolé	16,04 €	400	12,34 €
11	TB SERH 43 Rembourrage complet	20,27 €	700	15,59 €
12	TB SESEH 43 Plaque intermédiaire	8,18 €	800	6,29 €
13	TB SEBW 43 Rembourrage de fond	7,81 €	800	6,01 €
14	TB SEBH 43 Rembourrage de fond	6,36 €	2020	4,89 €
15	TB SEWW 43 Cube de mousse	4,13 €	800	3,18 €
16	TB SEWH 43 Cube de mousse	8,32 €	800	6,40 €
17	TB SEDH 43 Garniture de couvercle PPE	11,63 €	600	8,95 €

## REMBOURRAGE BOÎTES À OUTILS 60 x 40 cm

Réf. article	Description	Prix unitaire	Pièces par palette	Prix/pièce sur palette
10	TB SEDW 64 Rembourrage de couvercle alvéolé	18,07 €	200	13,90 €
11	TB SERH 64 Rembourrage complet	31,14 €	350	23,95 €
12	TB SESEH 64 Plaque intermédiaire	12,32 €	400	9,48 €
13	TB SEBW 64 Rembourrage de fond	11,52 €	400	8,86 €
14	TB SEBH 64 Rembourrage de fond	8,46 €	1010	6,50 €
15	TB SEWW 64 Cube de mousse	4,95 €	400	3,81 €
16	TB SEWH 64 Cube de mousse	12,30 €	400	9,46 €
17	TB SEDH 64 Garniture de couvercle PPE	13,30 €	370	10,23 €

## ACCESSOIRES BOÎTES À OUTILS



## UTILISATION DES CASIERS D'INSERTION

Réf. article	Équipement	Prix unitaire
TB TEK 43	sans contenu	2,97 €
1 TB TEK 43 B1	Équipement 1 : 33x SB E 11-6018	14,56 €
2 TB TEK 43 B2	Équipement 2 : 5x SB E 11-7001, 14x SB E 12-7001	12,39 €
3 TB TEK 43 B3	Équipement 3 : 5x SB E 11-7001, 7x SB E 14-6018	12,57 €
4 TB TEK 43 B4	Équipement 4 : 5x SB E 11-6018, 1x SB E 11-7001, 2x SB E 12-6018, 2x SB E 12-7001, 1x SB E 15-6018, 1x SB E 22-7001, 1x SB E 22-6018, 1x SB E 23-7001	11,54 €
5 TB TEK 43 B5	Équipement 5 : 4x SB E 11-7001, 1x SB E 11-6018, 2x SB E 12-7001, 1x SB E 14-7001, 1x SB E 22-6018, 1x SB E 23-6018, 1x SB E 25-6018	10,94 €
6 TB TEK 43 B6	Équipement 6 : 5x SB E 11-6018, 4x SB E 11-7001, 1x SB E 12-7001, 3x SB E 12-6018, 2x SB E 13-7001, 1x SB E 22-6018, 1x SB E 23-7001	12,02 €
7 TB TEK 43 B7	Équipement 7 : 1x SB E 11-7001, 3x SB E 14-6018, 2x SB E 25-7001	10,48 €
8 TB TEK 43 B8	Équipement 8 : 18x SB E 11-6018, 5x SB E 11-7001, 1x SB E 25-7001	12,95 €
9 TB TEK 43 B9	Équipement 9 : 5x SB E 11-6018, 7x SB E 12-7001, 1x SB E 12-6018, 1x SB E 26-6018	11,37 €

### NOTRE CONSEIL : ÉQUIPEZ VOUS-MÊME VOTRE BOÎTE DE RANGEMENT

Les boîtes de rangement sont également disponibles sans équipement ! La grille vous permet de les équiper très simplement et de façon personnalisée à l'aide de casiers d'insertion. Retrouvez les casiers d'insertion de tailles et de couleurs variées à la page 70 »

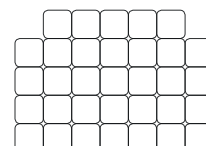

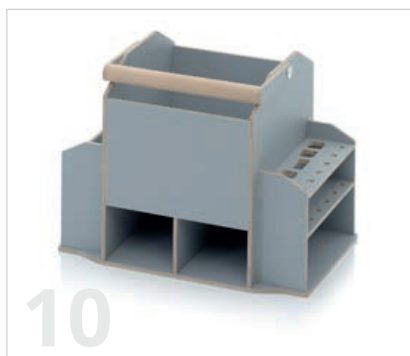

## PORTE-OUTILS 40 x 30 cm

Réf. article	Dimensions ext. Lo x La x H (cm)	Équipement	Prix unitaire	Pièces par palette	Prix/pièce sur palette
10 TB WTE 43	38,9 x 26,5 x 29	sans contenu	233,98 €	40	179,98 €
11 TB WTEG 43	38,9 x 26,5 x 29	sans contenu	348,93 €	40	268,41 €
12 TB WTE 43 B	38,9 x 26,5 x 29	avec casiers d'insertion	238,81 €	40	183,70 €
13 TB WTEG 43 B	38,9 x 26,5 x 29	avec bacs Euro	356,44 €	40	274,18 €

## ACCESSOIRES AUTRES

Réf. article	Dimensions ext. Lo x La x H (cm)	Description	Prix unitaire	Pièces par palette	Prix/pièce sur palette
14 TB RS 43	35 x 29,5 x 7,1	Tiroir pour bloc tiroirs	7,36 €	105	5,66 €
15 TB KES S		10 feuilles de 3 étiquettes adhésives tiroir pour bloc tiroirs	0,22 €		
16 TB KET S		10 feuilles de 3 étiquettes adhésives boîte à outils	0,22 €		
17 TB SR 43		Possibilité de monter une serrure par la suite pour boîtes à outils 40 x 30 cm	16,32 €		
TB SR 64		Possibilité de monter une serrure par la suite pour boîtes à outils 60 x 40 cm	21,65 €		
18 TB OVG		Poignée optionnelle en façade	3,20 €		
TB OSG		Poignée optionnelle latérale	3,55 €		





# MALLETES DE PROTECTION

*Stockage des marchandises fragiles  
en toute sécurité*



# MALLETTES DE PROTECTION PRO

LIVRABLE À PARTIR D'UNE PIÈCE  
pas de minimum de commande.

LIVRAISON FRANCO DOMICILE  
à partir de 250 € de commande hors taxe

Joint

Clapet compensateur de  
pression



Poignée



## Stockage des marchandises fragiles en toute sécurité

La mallette Pro AUER Packaging protège les objets fragiles, même dans des conditions extrêmes. Que ce soit sous l'eau ou à haute altitude, grâce à son clapet compensateur de pression intégré et à sa structure robuste, cette mallette de protection fait face aux conditions les plus difficiles et aux écarts de températures importants.

- Étanche à l'eau
- Empilable
- Particulièrement robuste
- Clapet compensateur de pression intégré

 PRÊT À ÊTRE EXPÉDIÉ **24h** <sup>\*\*</sup>  
SOUS

## MALLETTES DE PROTECTION PRO SANS CONTENU

Dimensions ext. Lo x La x H (cm)	Réf. article	Réf. article	Réf. article	Prix unitaire	Pièces par palette	Prix/pièce sur palette
30 x 20 x 14,05	CP 3213-2002	CP 3213-6003	CP 3213-7016	36,56 €	147	28,12 €
40 x 30 x 16,80	CP 4316-2002	CP 4316-6003	CP 4316-7016	46,15 €	90	35,50 €
40 x 30 x 22,30	CP 4322-2002	CP 4322-6003	CP 4322-7016	48,74 €	72	37,49 €
60 x 40 x 22,30	CP 6422-2002	CP 6422-6003	CP 6422-7016	68,89 €	40	52,99 €
60 x 40 x 27,80	CP 6427-2002	CP 6427-6003	CP 6427-7016	73,86 €	30	56,82 €
120 x 40 x 16,80	CP 12416-2002	CP 12416-6003	CP 12416-7016	124,11 €	20	95,47 €

En cours de certification : IP67, UN, ATA300, STANAG 4280, Def Stan 81-41, IATA DGR, MIL-STD-810



\*\*\*) uniquement pour les commandes passées sur la boutique en ligne. L'expédition n'a lieu que les jours ouvrables si la marchandise est en stock. Vous trouverez dans notre boutique en ligne la disponibilité des produits et les délais d'expédition actualisés au jour le jour.

# MALLETTES DE PROTECTION PRO TROLLEY

PRÊT À ÊTRE EXPÉDIÉ **24h** <sup>\*\*</sup>  SOUS

Poignée télescopique

LIVRABLE À PARTIR D'UNE PIÈCE  
*pas de minimum de commande.*

LIVRAISON FRANCO DOMICILE  
*à partir de 250 € de commande hors taxe*

Fermeture à grenouillère  
avec sécurité

Roulettes à faibles  
frottements

## Une protection optimale et mobile

La mallette de protection Pro Trolley AUER Packaging séduit à la fois par la protection élevée qu'elle offre aux marchandises fragiles, même dans des conditions extrêmes, et par son grand confort d'utilisation : ses roulettes intégrées et sa poignée télescopique permettent à cette mallette de protection d'acheminer aisément de lourdes charges.

- Étanche à l'eau
- Empilable
- Particulièrement robuste
- Clapet compensateur de pression intégré

## MALLETTES DE PROTECTION PRO TROLLEY SANS CONTENU

Dimensions ext. Lo x La x H (cm)	Réf. article	Réf. article	Réf. article	Prix unitaire	Pièces par palette	Prix/pièce sur palette
45 x 40 x 22,3	CP 4422-2002	CP 4422-6003	CP 4422-7016	142,56 €	50	109,66 €
55 x 40 x 22,3	CP 5422-2002	CP 5422-6003	CP 5422-7016	143,21 €	40	110,16 €
60 x 40 x 33,3	CP 6433-2002	CP 6433-6003	CP 6433-7016	148,04 €	25	113,88 €
80 x 60 x 44,3	CP 8644-2002	CP 8644-6003	CP 8644-7016	213,04 €	8	163,88 €

En cours de certification : IP67, UN, ATA300, STANAG 4280, Def Stan 81-41, IATA DGR, MIL-STD-810



## COULEURS STANDARDS

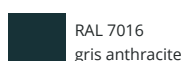
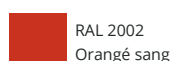

\*\* uniquement pour les commandes passées sur la boutique en ligne.  
L'expédition n'a lieu que les jours ouvrables si la marchandise est en stock. Vous trouverez dans notre boutique en ligne la disponibilité des produits et les délais d'expédition actualisés au jour le jour.

# MODÈLES DE MALLETTES DE PROTECTION



## 1 | MALLETTES DE PROTECTION PRO CUBE DE MOUSSE

Dimensions ext. Lo x La x H (cm)	Réf. article	Réf. article	Réf. article	Prix unitaire	Pièces par palette	Prix/pièce sur palette
30 x 20 x 14,05	CP 3213 B1-2002	CP 3213 B1-6003	CP 3213 B1-7016	58,19 €	147	44,76 €
40 x 30 x 16,80	CP 4316 B1-2002	CP 4316 B1-6003	CP 4316 B1-7016	76,35 €	90	58,73 €
40 x 30 x 22,30	CP 4322 B1-2002	CP 4322 B1-6003	CP 4322 B1-7016	93,21 €	72	71,70 €
60 x 40 x 22,30	CP 6422 B1-2002	CP 6422 B1-6003	CP 6422 B1-7016	115,42 €	40	88,78 €
60 x 40 x 27,80	CP 6427 B1-2002	CP 6427 B1-6003	CP 6427 B1-7016	128,92 €	30	99,17 €



## 2 | MALLETTES DE PROTECTION PRO REMBOURRAGE COMPLET

Dimensions ext. Lo x La x H (cm)	Réf. article	Réf. article	Réf. article	Prix unitaire	Pièces par palette	Prix/pièce sur palette
30 x 20 x 14,05	CP 3213 B2-2002	CP 3213 B2-6003	CP 3213 B2-7016	54,51 €	147	41,93 €
40 x 30 x 16,80	CP 4316 B2-2002	CP 4316 B2-6003	CP 4316 B2-7016	66,61 €	90	51,24 €
40 x 30 x 22,30	CP 4322 B2-2002	CP 4322 B2-6003	CP 4322 B2-7016	73,43 €	72	56,48 €
60 x 40 x 22,30	CP 6422 B2-2002	CP 6422 B2-6003	CP 6422 B2-7016	102,60 €	40	78,93 €
60 x 40 x 27,80	CP 6427 B2-2002	CP 6427 B2-6003	CP 6427 B2-7016	113,72 €	30	87,47 €



### 3 | MALLETTES DE PROTECTION PRO REMBOURRAGE COMPLET AVEC COMPARTIMENTS

Dimensions ext. Lo x La x H (cm)	Réf. article	Réf. article	Réf. article	Prix unitaire	Pièces par palette	Prix/pièce sur palette
40 x 30 x 16,80	CP 4316 B3-2002	CP 4316 B3-6003	CP 4316 B3-7016	76,58 €	90	58,90 €
40 x 30 x 22,30	CP 4322 B3-2002	CP 4322 B3-6003	CP 4322 B3-7016	90,36 €	72	69,51 €
60 x 40 x 22,30	CP 6422 B3-2002	CP 6422 B3-6003	CP 6422 B3-7016	118,75 €	40	91,34 €
60 x 40 x 27,80	CP 6427 B3-2002	CP 6427 B3-6003	CP 6427 B3-7016	131,79 €	30	101,38 €



### 4 | MALLETTES DE PROTECTION PRO MOUSSE ALVÉOLÉE

Dimensions ext. Lo x La x H (cm)	Réf. article	Réf. article	Réf. article	Prix unitaire	Pièces par palette	Prix/pièce sur palette
30 x 20 x 14,05	CP 3213 B4-2002	CP 3213 B4-6003	CP 3213 B4-7016	56,88 €	147	43,75 €
40 x 30 x 16,80	CP 4316 B4-2002	CP 4316 B4-6003	CP 4316 B4-7016	74,31 €	90	57,16 €
40 x 30 x 22,30	CP 4322 B4-2002	CP 4322 B4-6003	CP 4322 B4-7016	89,21 €	72	68,63 €
60 x 40 x 22,30	CP 6422 B6-2002	CP 6422 B6-6003	CP 6422 B6-7016	116,33 €	40	89,49 €
60 x 40 x 27,80	CP 6427 B6-2002	CP 6427 B6-6003	CP 6427 B6-7016	129,84 €	30	99,87 €
80 x 60 x 44,3	CP 8644 B3-2002 *	CP 8644 B3-6003 *	CP 8644 B3-7016 *	359,58 €	8	276,60 €
120 x 40 x 16,80	CP 12416 B3-2002	CP 12416 B3-6003	CP 12416 B3-7016	207,40 €	20	159,54 €

\* Trolley



### 5 | MALLETTES DE PROTECTION PRO MOUSSE DE PROTECTION EN T

Dimensions ext. Lo x La x H (cm)	Réf. article	Réf. article	Réf. article	Prix unitaire	Pièces par palette	Prix/pièce sur palette
60 x 40 x 22,30	CP 6422 B5-2002	CP 6422 B5-6003	CP 6422 B5-7016	235,50 €	40	181,15 €
60 x 40 x 27,80	CP 6427 B5-2002	CP 6427 B5-6003	CP 6427 B5-7016	234,65 €	30	180,50 €



### 6 | MALLETTES DE PROTECTION PRO MOUSSE DE PROTECTION

Dimensions ext. Lo x La x H (cm)	Réf. article	Réf. article	Réf. article	Prix unitaire	Pièces par palette	Prix/pièce sur palette
60 x 40 x 22,30	CP 6422 B4-2002	CP 6422 B4-6003	CP 6422 B4-7016	230,40 €	40	177,23 €
60 x 40 x 27,80	CP 6427 B4-2002	CP 6427 B4-6003	CP 6427 B4-7016	232,88 €	30	179,14 €



### 7 | MALLETTES DE PROTECTION PRO TROLLEY INSERT À COMPARTIMENTS (BUREAU BANDE GRISE)

Dimensions ext. Lo x La x H (cm)	Réf. article	Réf. article	Réf. article	Prix unitaire	Pièces par palette	Prix/pièce sur palette
45 x 40 x 22,3	CP 4422 B2-2002	CP 4422 B2-6003	CP 4422 B2-7016	296,79 €	50	228,30 €



### 8 | MALLETTES DE PROTECTION PRO TROLLEY

INSERT ORDINATEUR PORTABLE 13" AVEC PANNEAU DE COUVERCLE À BANDE GRISE

Dimensions ext. Lo x La x H (cm)	Réf. article	Réf. article	Réf. article	Prix unitaire	Pièces par palette	Prix/pièce sur palette
45 x 40 x 22,3	CP 4422 B3-2002	CP 4422 B3-6003	CP 4422 B3-7016	359,40 €	50	276,46 €



### 9 | MALLETTES DE PROTECTION PRO TROLLEY

INSERT ORDINATEUR PORTABLE 15" AVEC PANNEAU DE COUVERCLE À BANDE GRISE

Dimensions ext. Lo x La x H (cm)	Réf. article	Réf. article	Réf. article	Prix unitaire	Pièces par palette	Prix/pièce sur palette
55 x 40 x 22,3	CP 5422 B2-2002	CP 5422 B2-6003	CP 5422 B2-7016	391,69 €	40	301,30 €



### COULEURS STANDARDS



RAL 2002  
Orangé sang



RAL 6003  
Vert olive



RAL 7016  
gris anthracite

## ACCESSOIRES MALLETTE DE PROTECTION

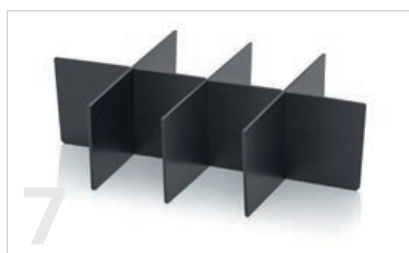

### 1 | MOUSSE POUR COUVERCLE CONVIENT AUX MALLETES DE PROTECTION

Réf. article	correspondant à	Couleur	Prix unitaire
CP SEDNW 32	Mallette de protection 30 x 20 cm	gris anthracite	4,23 €
CP SEDNW 43	Mallette de protection 40 x 30 cm	gris anthracite	5,47 €
CP SEDNW 44	Mallette de protection 40 x 40 cm	gris anthracite	10,43 €
CP SEDNW 54	Mallette de protection 50 x 40 cm	gris anthracite	15,80 €
CP SEDNW 64	Mallette de protection 60 x 40 cm	gris anthracite	10,78 €
CP SEDNW 86	Mallette de protection 80 x 60 cm	gris anthracite	18,97 €
CP SEDNW 124	Mallette de protection 120 x 40 cm	gris anthracite	26,26 €

### 2 | MOUSSE ALVÉOLÉE MALLETTE DE PROTECTION

Réf. article	correspondant à	Couleur	Prix unitaire
CP S SEBNW 3213	Mallette de protection 30 x 20 cm	gris anthracite	8,03 €
CP S SEBNW 4316	Mallette de protection 40 x 30 cm	gris anthracite	14,51 €
CP S SEBNW 4322	Mallette de protection CP 4322	gris anthracite	26,05 €
CP S SEBNW 4422	Mallette de protection 40 x 40 cm	gris anthracite	25,06 €
CP S SEBNW 5422	Mallette de protection 50 x 40 cm	gris anthracite	29,19 €
CP S SEBNW 6422	Mallette de protection 60 x 40 cm	gris anthracite	27,61 €
CP S SEBNW 6427	Mallette de protection CP 6427	gris anthracite	35,78 €
CP S SEBNW 6433	Mallette de protection CP 6433	gris anthracite	54,89 €
CP S SEBNW 8644	Mallette de protection 80 x 60 cm	gris anthracite	113,98 €
CP S SEBNW 12416	Mallette de protection 120 x 40 cm	gris anthracite	45,94 €

### 3 | MOUSSE PRÉDÉCOUPÉE CONVIENT AUX MALLETES DE PROTECTION

Réf. article	correspondant à	Couleur	Prix unitaire
CP S SEWW 3213	Mallette de protection 30 x 20 cm	gris anthracite	9,26 €
CP S SEWW 4316	Mallette de protection 40 x 30 cm	gris anthracite	16,42 €
CP S SEWW 4322	Mallette de protection CP 4322	gris anthracite	29,80 €
CP S SEWW 4422	Mallette de protection 40 x 40 cm	gris anthracite	26,13 €
CP S SEWW 5422	Mallette de protection 50 x 40 cm	gris anthracite	31,49 €
CP S SEWW 6422	Mallette de protection 60 x 40 cm	gris anthracite	30,98 €
CP S SEWW 6427	Mallette de protection CP 6427	gris anthracite	41,81 €
CP S SEWW 6433	Mallette de protection CP 6433	gris anthracite	60,33 €

### REMBOURRAGE EN MOUSSE MOLLE CONVIENT AUX MALLETES DE PROTECTION

Réf. article	correspondant à	Couleur	Prix unitaire
4 CP S SEW 8644	Mallette de protection 80 x 60 cm	gris anthracite	109,79 €
5 CP S SEW 12416	Mallette de protection 120 x 40 cm	gris anthracite	48,03 €

### 6 | MOUSSE TOUS BORDS CONVIENT AUX MALLETES DE PROTECTION

Réf. article	correspondant à	Couleur	Prix unitaire
CP SERP 3213	Mallette de protection 30 x 20 cm	noir	6,23 €
CP SERP 4316	Mallette de protection 40 x 30 cm	noir	7,71 €
CP SERP 4322	Mallette de protection CP 4322	noir	12,09 €
CP SERP 6422	Mallette de protection 60 x 40 cm	noir	15,98 €
CP SERP 6427/6433	Mallette de protection CP 6427	noir	22,59 €
CP SERP 6433	Mallette de protection CP 6433	noir	31,44 €

### 7 | COMPARTIMENTS CONVIENT À LA MOUSSE TOUS BORDS POUR MALLETES DE PROTECTION

Réf. article	correspondant à	Couleur	Prix unitaire
CP SERPG 3213	Mallette de protection 30 x 20 cm	noir	3,77 €
CP SERPG 4316	Mallette de protection 40 x 30 cm	noir	9,55 €
CP SERPG 4322	Mallette de protection CP 4322	noir	16,15 €
CP SERPG 6422	Mallette de protection 60 x 40 cm	noir	15,45 €
CP SERPG 6427	Mallette de protection CP 6427	noir	17,36 €

### MOUSSE DE PROTECTION ADAPTÉ POUR LES MALLETES DE PROTECTION

Réf. article	correspondant à	Description	Couleur	Prix unitaire
8 CP PE 4422	CP 4422, CP S 4422	Compartiment rembourré pour ordinateurs portables jusqu'à 13 pouces	noir	68,84 €
9 CP PE 5422	CP 5422, CP S 5422	Compartiment rembourré pour ordinateurs portables jusqu'à 15 pouces	noir	77,90 €
10 CP PET 6422	CP 6422, CP S 6422	avec 2 diviseurs longitudinaux, 15 diviseurs intermédiaires	noir	134,55 €
11 CP PETK 6422	CP 6422, CP S 6422	avec 2 diviseurs transversaux et 2 diviseurs transversaux pliables, 8 diviseurs intermédiaires	noir	139,33 €
CP PET 6427/6433	CP 6427, CP 6433, CP S 6427, CP S 6433	avec 2 diviseurs longitudinaux, 15 diviseurs intermédiaires	noir	132,21 €
CP PETK 6427/6433	CP 6427, CP 6433, CP S 6427, CP S 6433	avec 2 diviseurs transversaux et 2 diviseurs transversaux pliables, 8 diviseurs intermédiaires	noir	133,87 €

### PANNEAU POUR COUVERCLE ADAPTÉ POUR LES MALLETES DE PROTECTION

Réf. article	Réf. article	correspondant à	Modèle	Prix unitaire
CP DT 4422 R	CP DT 4422 G	CP 4422, CP S 4422	Bureau	90,57 €
CP DT 5422 R	CP DT 5422 G	CP 5422, CP S 5422	Bureau	134,49 €
12 CP FE 4422 R	CP FE 4422 G	CP 4422, CP S 4422	Compartiment (bureau)	127,88 €





# CONTENEURS GAIN DE PLACE

---

*Une aide polyvalente pour le stockage*



# BACS RÉUTILISABLES

LIVRABLE À PARTIR D'UNE PIÈCE  
*pas de minimum de commande.*

COULEURS DISPONIBLES  
*Commandez directement en ligne*

LIVRAISON FRANCO DOMICILE  
*à partir de 250 € de commande hors taxe*



product  
design  
award

2013

 PRÊT À ÊTRE EXPÉDIÉ **24h** \*\*  
SOUS

## Une aide polyvalente pour le stockage

Les conteneurs réutilisables d'AUER Packaging sont un auxiliaire de stockage particulièrement polyvalent. Leur forme légèrement conique permet de les stocker les uns dans les autres à vide. Il est également possible de les stocker en mode gerbage en utilisant le couvercle ou les barres de gerbage.

- Jusqu'à 75 % en moins de volume vide
- Économie de place lors du transport à vide
- Empilables les uns dans les autres et superposables
- Particulièrement robuste

\*\*\*) uniquement pour les commandes passées sur la boutique en ligne. L'expédition n'a lieu que les jours ouvrables si la marchandise est en stock. Vous trouverez dans notre boutique en ligne la disponibilité des produits et les délais d'expédition actualisés au jour le jour.



## BACS RÉUTILISABLES CLASSIC

RAL 5015

Dimensions ext. Lo x La x H (cm)	Réf. article	Prix unitaire	Pièces par palette	Prix/pièce sur palette
30 x 20 x 17	MB 3217	3,38 €	800	2,60 €
40 x 30 x 22	MB 4322	5,84 €	400	4,49 €
40 x 30 x 27	MB 4327	6,96 €	300	5,35 €
40 x 30 x 32	MB 4332	8,02 €	240	6,17 €
60 x 40 x 17	MB 6417	9,22 €	200	7,09 €
60 x 40 x 22	MB 6422	10,25 €	200	7,88 €
60 x 40 x 27	MB 6427	12,21 €	150	9,39 €
60 x 40 x 32	MB 6432	14,11 €	120	10,85 €
60 x 40 x 42	MB 6442	17,75 €	90	13,65 €
80 x 60 x 32	MB 8632	32,87 €	48	25,28 €
80 x 60 x 42	MB 8632K	47,22 €	30	36,33 €
80 x 60 x 42	MB 8642	39,47 €	36	30,36 €
80 x 60 x 52	MB 8642K	52,79 €	28	40,61 €



## BACS RÉUTILISABLES AVEC COUVERCLE

RAL 5015

Dimensions ext. Lo x La x H (cm)	Réf. article	Prix unitaire	Pièces par palette	Prix/pièce sur palette
30 x 20 x 19	MBD 3217	6,62 €	300	5,09 €
40 x 30 x 24	MBD 4322	10,75 €	168	8,27 €
40 x 30 x 29	MBD 4327	11,98 €	138	9,21 €
40 x 30 x 34	MBD 4332	13,19 €	114	10,15 €
60 x 40 x 19	MBD 6417	16,49 €	112	12,68 €
60 x 40 x 24	MBD 6422	17,52 €	112	13,48 €
60 x 40 x 29	MBD 6427	19,54 €	92	15,03 €
60 x 40 x 34	MBD 6432	21,60 €	76	16,62 €
60 x 40 x 44	MBD 6442	25,45 €	60	19,58 €
80 x 60 x 34	MBD 8632	47,64 €	38	36,65 €
80 x 60 x 44	MBD 8632K	62,75 €	30	48,27 €
80 x 60 x 44	MBD 8642	54,27 €	30	41,75 €
80 x 60 x 54	MBD 8642K	68,31 €	28	52,55 €



## BACS RÉUTILISABLES AVEC BARRE DE GERBAGE

RAL 5015

Dimensions ext. Lo x La x H (cm)	Réf. article	Prix unitaire	Pièces par palette	Prix/pièce sur palette
30 x 20 x 17	MBB 3217	4,83 €	560	3,72 €
40 x 30 x 22	MBB 4322	7,33 €	400	5,64 €
40 x 30 x 27	MBB 4327	8,46 €	300	6,50 €
40 x 30 x 32	MBB 4332	9,51 €	240	7,32 €
60 x 40 x 17	MBB 6417	11,23 €	200	8,64 €
60 x 40 x 22	MBB 6422	12,26 €	200	9,43 €
60 x 40 x 27	MBB 6427	14,22 €	150	10,94 €
60 x 40 x 32	MBB 6432	16,18 €	120	12,44 €
60 x 40 x 42	MBB 6442	19,82 €	90	15,25 €
80 x 60 x 32	MBB 8632	45,06 €	38	34,66 €
80 x 60 x 42	MBB 8632K	60,22 €	30	46,32 €
80 x 60 x 42	MBB 8642	51,69 €	30	39,76 €
80 x 60 x 52	MBB 8642K	65,78 €	28	50,60 €



## ACCESSOIRES BACS RÉUTILISABLES

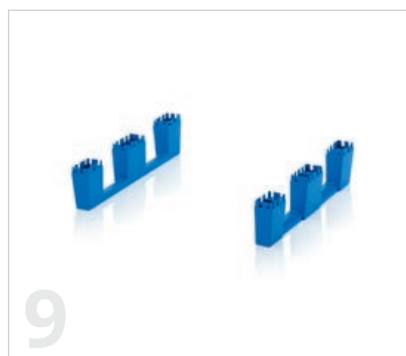

### NOTRE CONSEIL : MONTAGE FACILE

Nos accessoires sont adaptés au « montage maison » et peuvent être rapidement montés sur les produits. Le matériel requis tel que les vis est compris dans la livraison.

Notre service client se fera une joie de vous aider :

[info@auer-packaging.fr](mailto:info@auer-packaging.fr)

## COUVERCLES RABATTABLES POUR CONTENEURS RÉUTILISABLES À MONTER SOI-MÊME

RAL 5015

	correspondant à	Réf. article	Se composant de	Prix unitaire	Pièces par palette	Prix/pièce sur palette
1	30 x20	MB DE 32	1 couvercle rabattable en deux parties, 4 Charnières	2,54 €	900	1,95 €
2	40 x30	MB DE 43	1 couvercle rabattable en deux parties, 4 Charnières	4,75 €	460	3,65 €
3	60 x40	MB DE 64	1 couvercle rabattable en deux parties, 6 Charnières	6,81 €	200	5,24 €
4	80 x60	MB DE 86	1 couvercle rabattable en deux parties, 8 Charnières	14,89 €	100	11,46 €



## BARRES DE GERBAGE À MONTER SOI-MÊME

RAL 9017

	correspondant à	Réf. article	Prix unitaire	Pièces par palette	Prix/pièce sur palette
5	30 x20	MB SB 32	2,43 €	400	1,87 €
6	40 x30	MB SB 43	4,75 €	400	3,65 €
7	60 x40	MB SB 64	5,46 €	200	4,20 €
8	80 x60	MB SBSC 86	22,16 €	100	17,05 €

## SET DE BARRES DE GLISSE À MONTER SOI-MÊME

RAL 5015

	correspondant à	Réf. article	Se composant de	Prix unitaire	Pièces par palette	Prix/pièce sur palette
9	80 x60	MB KU	2 semelles, 24 vis thermoplast	14,02 €	50	10,78 €



## ROULETTES POUR CONTENEURS RÉUTILISABLES

	correspondant à	Réf. article	Se composant de	Prix/pièce
10	80 x60	MBRA	4 roues directrices en polyamide (ø 125 mm), 16 vis thermoplast	46,36 €



## PLOMB

RAL 9017

	Réf. article	Capacité de charge à la traction	Prix unitaire	Pièces par palette	Prix/pièce sur palette
11	PB	environ 20 N	0,26 €	125000	0,20 €



### NOTRE CONSEIL : SCÈLEMENT À L'AIDE DE PLOMBES

Les plombs servent à sceller les conteneurs de transport. Si le conteneur a été ouvert, le plomb est cassé au niveau de sa zone de rupture et il indique ainsi que le contenu a peut-être été modifié. Les plombs conviennent aux bacs réutilisables, aux conteneurs IBC et aux box pliables.

## 12 | POCHE AUTOCOLLANTES

	Réf. article	Modèle	Prix/pièce
	7034	Poche A6 en travers	0,27 €
	7035	Poche A5 en travers	0,36 €
	7036	Poche A4 en travers	0,55 €



# BOX PLIABLES

LIVRABLE À PARTIR D'UNE PIÈCE  
*pas de minimum de commande.*

COULEURS DISPONIBLES  
*Commandez directement en ligne*

LIVRAISON FRANCO DOMICILE  
*à partir de 250 € de commande hors taxe*

 PRÊT À ÊTRE EXPÉDIÉ **24h** \*\*  
SOUS



## Économies de place en toute simplicité

La box pliante d'AUER Packaging séduit par sa grande fonctionnalité et sa simplicité d'utilisation. En un tour de main, vous obtenez grâce à la conception rabattable une réduction de volume de 82 % par rapport à des conteneurs en plastique habituels. En option, un couvercle offre une protection supplémentaire du contenu.

» Pour la version ESD, consultez la page 218

- Pliage sûr et rapide
- Jusqu'à 82% de réduction de volume
- Box idéale pour la préparation de commande et le transport
- Solide mécanisme de rabat

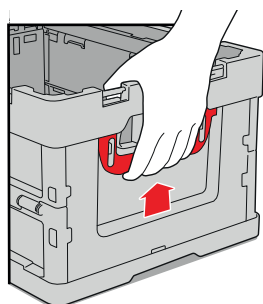

## LE SAVIEZ-VOUS ?

Nos box pliables sont particulièrement rapides à plier. Pour ce faire, tirer simplement les commandes vers le bas et exercez une légère pression vers l'intérieur sur les parois extérieures. Le mécanisme de pliage automatique permet de réduire les box à un minimum par rapport à leur taille réelle.

\*\*\*) uniquement pour les commandes passées sur la boutique en ligne. L'expédition n'a lieu que les jours ouvrables si la marchandise est en stock. Vous trouverez dans notre boutique en ligne la disponibilité des produits et les délais d'expédition actualisés au jour le jour.



## BOX PLIABLES SANS COUVERCLE

RAL 7001

Dimensions ext. Lo x La x H (cm)	Réf. article	Prix unitaire	Pièces par palette	Prix/pièce sur palette
40 x 30 x 22,0	FB 43/22	13,88 €	280	10,68 €
40 x 30 x 27,0	FB 43/27	15,52 €	220	11,94 €
40 x 30 x 32,0	FB 43/32	16,53 €	220	12,71 €
60 x 40 x 22,0	FB 64/22	19,09 €	140	14,68 €
60 x 40 x 27,0	FB 64/27	20,43 €	140	15,72 €
60 x 40 x 32,0	FB 64/32	21,67 €	140	16,67 €
60 x 40 x 42,0	FB 64/42	25,45 €	110	19,58 €
80 x 60 x 44,5	FB 86/445	49,37 €	40	37,98 €



## BOX PLIABLES AVEC COUVERCLE

RAL 7001

Dimensions ext. Lo x La x H (cm)	Réf. article	Prix unitaire	Pièces par palette	Prix/pièce sur palette
40 x 30 x 22,0	FBD 43/22	16,11 €	280	12,40 €
40 x 30 x 27,0	FBD 43/27	17,76 €	220	13,66 €
40 x 30 x 32,0	FBD 43/32	18,77 €	220	14,43 €
60 x 40 x 22,0	FBD 64/22	23,04 €	140	17,72 €
60 x 40 x 27,0	FBD 64/27	24,38 €	140	18,75 €
60 x 40 x 32,0	FBD 64/32	25,61 €	140	19,70 €
60 x 40 x 42,0	FBD 64/42	29,40 €	110	22,61 €
80 x 60 x 44,5	FBD 86/445	58,11 €	40	44,70 €



## COUVERCLES RABATTABLES POUR BOX PLIABLES À MONTER SOI-MÊME

RAL 7001

correspondant à	Réf. article	Prix unitaire	Pièces par palette	Prix/pièce sur palette
40 x 30	FB DE 43	2,42 €	800	1,86 €
60 x 40	FB DE 64	4,36 €	440	3,35 €
80 x 60	FB DE 86	11,64 €	75	8,95 €



## PLOMB

RAL 9017

Réf. article	Capacité de charge à la traction	Prix unitaire	Pièces par palette	Prix/pièce sur palette
PB	environ 20 N	0,26 €	125000	0,20 €



### NOTRE CONSEIL : SCÉLÈMENT À L'AIDE DE PLOMBES

Les plombs servent à sceller les conteneurs de transport. Si le conteneur a été ouvert, le plomb est cassé au niveau de sa zone de rupture et il indique ainsi que le contenu a peut-être été modifié. Les plombs conviennent aux bacs réutilisables, aux conteneurs IBC et aux box pliables.

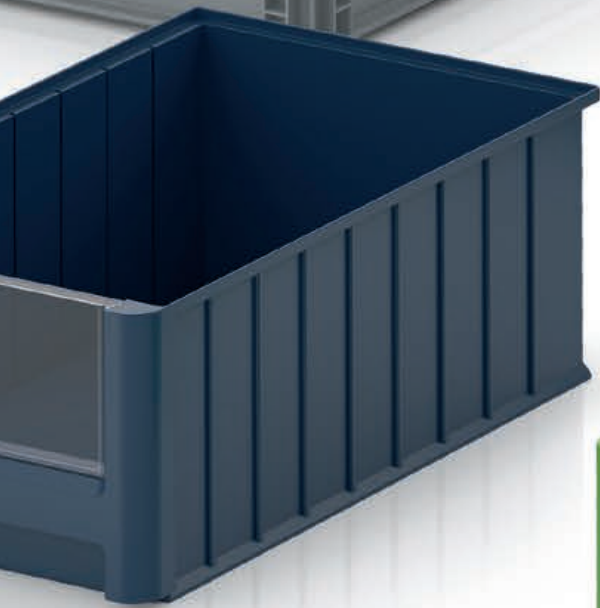



# BACS DE RANGEMENT AVEC FENÊTRE

*Les petites pièces à portée de main*

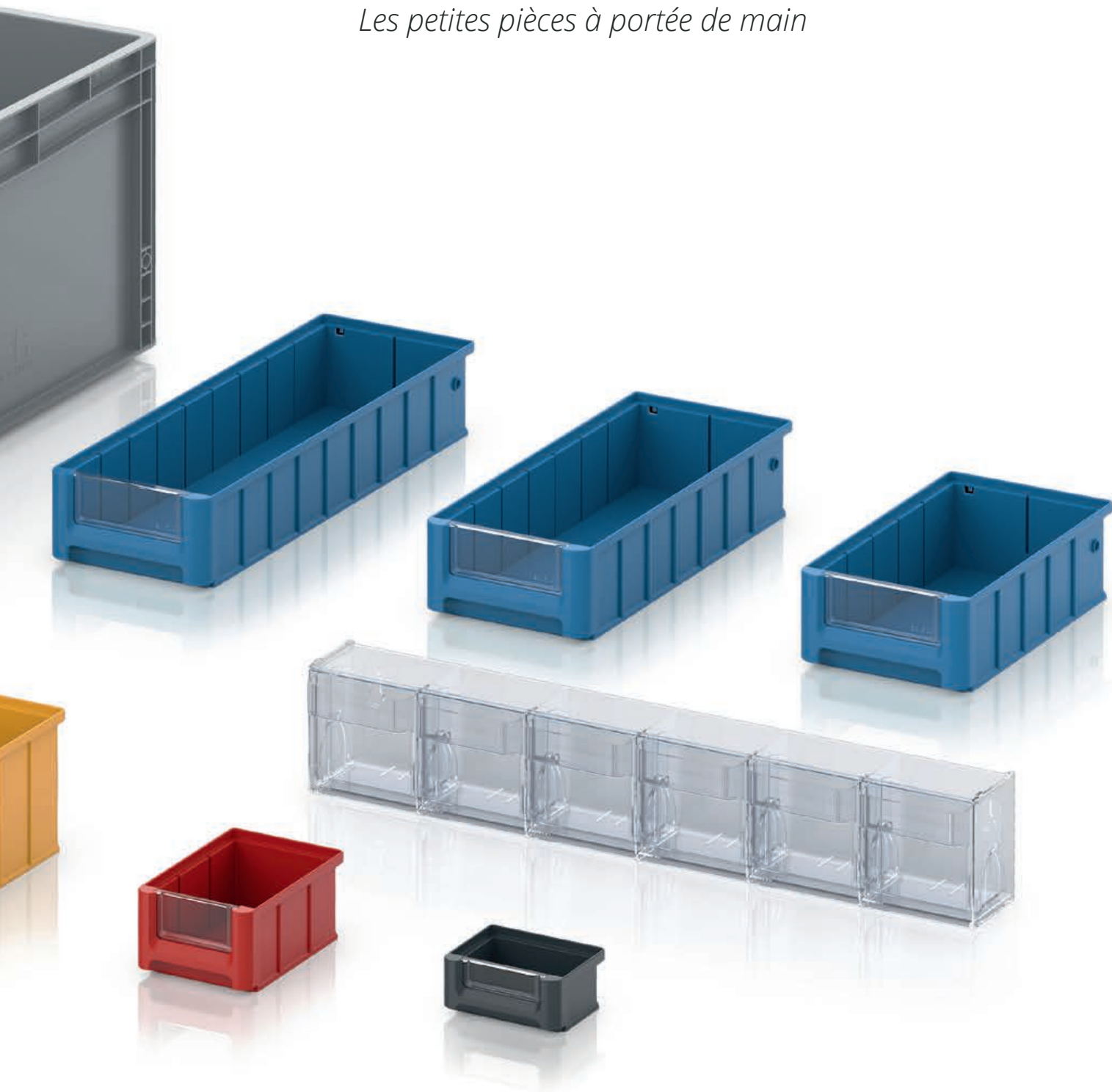

# BACS DE RANGEMENT AVEC FENÊTRE SK

PRÊT À ÊTRE EXPÉDIÉ **24h** <sup>\*\*</sup>   
SOUS

LIVRABLE À PARTIR D'UNE PIÈCE  
*pas de minimum de commande.*

COULEURS DISPONIBLES  
*Commandez directement en ligne*

LIVRAISON FRANCO DOMICILE  
*à partir de 250 € de commande hors taxe*

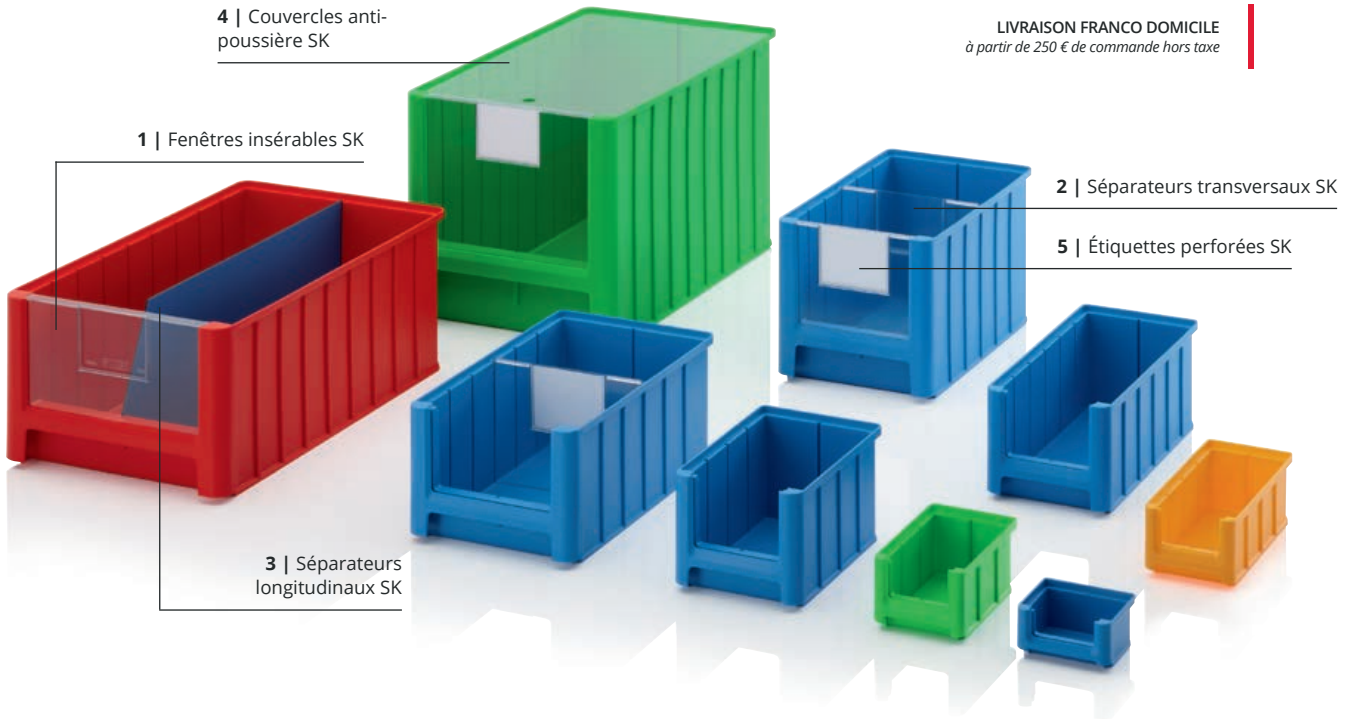

## La nouvelle génération

Le bac de rangement avec fenêtre SK d'AUER Packaging se distingue par sa très grande flexibilité et fonctionnalité. Il peut être équipé de différents inserts de compartimentage, d'une fenêtre ainsi que d'un couvercle anti-poussière. La nouvelle génération de bac de rangement avec fenêtre est disponible de série en neuf tailles et cinq couleurs.

- Facilitent le déroulement du travail
- Grande stabilité du modèle
- Grande contenance
- Empilable

## BACS DE RANGEMENT AVEC FENÊTRE SK

Dimensions ext. Lo x La x H (cm)	Réf. article	Réf. article	Réf. article	Réf. article	Réf. article	Prix unitaire	Pièces par palette	Prix/pièce sur palette
8,5 x 10,2 x 5,0	SK 1-1028	SK 1-3020	SK 1-5015	SK 1-6018	SK 1-7016	0,43 €	6150	0,33 €
16,0 x 10,2 x 7,5	SK 2-1028	SK 2-3020	SK 2-5015	SK 2-6018	SK 2-7016	1,00 €	2000	0,77 €
22,0 x 10,2 x 7,5	SK 2L-1028	SK 2L-3020	SK 2L-5015	SK 2L-6018	SK 2L-7016	1,28 €	1240	0,98 €
22,5 x 15,0 x 12,5	SK 3-1028	SK 3-3020	SK 3-5015	SK 3-6018	SK 3-7016	2,27 €	576	1,75 €
32,5 x 15,0 x 12,5	SK 3L-1028	SK 3L-3020	SK 3L-5015	SK 3L-6018	SK 3L-7016	3,07 €	378	2,36 €
35,0 x 21,0 x 15,0	SK 4-1028	SK 4-3020	SK 4-5015	SK 4-6018	SK 4-7016	4,81 €	210	3,70 €
35,0 x 21,0 x 20,0	SK 4H-1028	SK 4H-3020	SK 4H-5015	SK 4H-6018	SK 4H-7016	6,05 €	154	4,65 €
50,0 x 31,0 x 20,0	SK 5-1028	SK 5-3020	SK 5-5015	SK 5-6018	SK 5-7016	10,03 €	77	7,72 €
50,0 x 31,0 x 30,0	SK 5H-1028	SK 5H-3020	SK 5H-5015	SK 5H-6018	SK 5H-7016	14,50 €	49	11,15 €



## COULEURS STANDARDS



\*\*\*) uniquement pour les commandes passées sur la boutique en ligne. L'expédition n'a lieu que les jours ouvrables si la marchandise est en stock. Vous trouverez dans notre boutique en ligne la disponibilité des produits et les délais d'expédition actualisés au jour le jour.

# ACCESSOIRES BACS DE RANGEMENT AVEC FENÊTRE SK

## 1 | FENÊTRES INSÉRABLES SK

Transparent

Réf. article	correspondant à	Prix unitaire	Pièces par palette	Prix/pièce sur palette
ES 1	SK 1	0,31 €	73600	0,24 €
ES 2	SK 2, SK 2L	0,34 €	37760	0,26 €
ES 3	SK 3, SK 3L	0,40 €	14400	0,31 €
ES 4	SK 4	0,71 €	7680	0,55 €
ES 4H	SK 4H	0,73 €	8400	0,56 €
ES 5	SK 5	1,46 €	3840	1,12 €
ES 5H	SK 5H	1,62 €	3360	1,25 €



- Protection contre les dommages et les salissures
- Avec champ d'étiquette
- En plastique transparent

## 2 | SÉPARATEURS TRANSVERSAUX SK

Transparent

Réf. article	correspondant à	Prix unitaire	Pièces par palette	Prix/pièce sur palette
QT 2	SK 2, SK 2L	0,36 €	23040	0,28 €
QT 3	SK 3, SK 3L	0,48 €	7680	0,37 €
QT 4	SK 4	0,74 €	6000	0,57 €
QT 4H	SK 4H	0,92 €	5040	0,71 €
QT 5	SK 5	1,60 €	3600	1,23 €
QT 5H	SK 5H	2,32 €	1920	1,79 €



- Avec champ d'étiquette
- En plastique transparent
- Réglable par pas de 50 mm
- Solide maintien

## 3 | SÉPARATEURS LONGITUDINAUX SK

RAL 5015

Réf. article	correspondant à	Prix unitaire	Pièces par palette	Prix/pièce sur palette
LT 2	SK 2	2,37 €	1000	1,83 €
LT 2L	SK 2L	2,65 €	1000	2,04 €
LT 3	SK 3	3,35 €	1000	2,58 €
LT 3L	SK 3L	4,13 €	1000	3,18 €
LT 4	SK 4	5,69 €	1000	4,38 €
LT 4H	SK 4H	7,42 €	1000	5,71 €
LT 5	SK 5	9,32 €	1000	7,17 €
LT 5H	SK 5H	12,92 €	1000	9,94 €

- Pour la séparation dans le sens de la longueur
- Meilleure vue d'ensemble
- En plastique spécial à revêtement bleu

## 4 | COUVERCLES ANTI-POUSSIÈRE SK

Transparent

Réf. article	correspondant à	Prix unitaire	Pièces par palette	Prix/pièce sur palette
SD 1	SK 1	1,98 €	1000	1,53 €
SD 2	SK 2	2,28 €	1000	1,75 €
SD 2L	SK 2L	2,76 €	1000	2,13 €
SD 3	SK 3	3,35 €	1000	2,58 €
SD 3L	SK 3L	3,54 €	1000	2,73 €
SD 4	SK 4, SK 4H	3,84 €	1000	2,95 €
SD 5	SK 5, SK 5H	4,77 €	1000	3,67 €



- Protection contre les dommages et les salissures
- Avec trou de manèment pour une prise plus aisée
- En plexiglas transparent

## 5 | ÉTIQUETTES PERFORÉES SK

RAL 9016

Réf. article	correspondant à	Nombre d'étiquettes par paquet	1 - 9 par pièce	à partir de 10 par pièce
PE SK 1	SK 1	900	27,50 €	21,19 €
PE SK 2	SK 2, SK 2L	450	27,50 €	21,19 €
PE SK 3	SK 3, SK 3L	150	27,50 €	21,19 €
PE SK 4	SK 4, SK 4H	150	27,50 €	21,19 €
PE SK 5	SK 5, SK 5H	150	27,50 €	21,19 €

- Étiquettes perforées
- 140 g/m<sup>2</sup>
- Adapté à l'impression jet d'encre et laser

# BACS DE STOCKAGE ET BLOCS TIROIRS

**LIVRABLE À PARTIR D'UNE PIÈCE**  
pas de minimum de commande.

**COULEURS DISPONIBLES**  
Commandez directement en ligne

**LIVRAISON FRANCO DOMICILE**  
à partir de 250 € de commande hors taxe

 **PRÊT À ÊTRE EXPÉDIÉ** **24h** \*\*  
SOUS

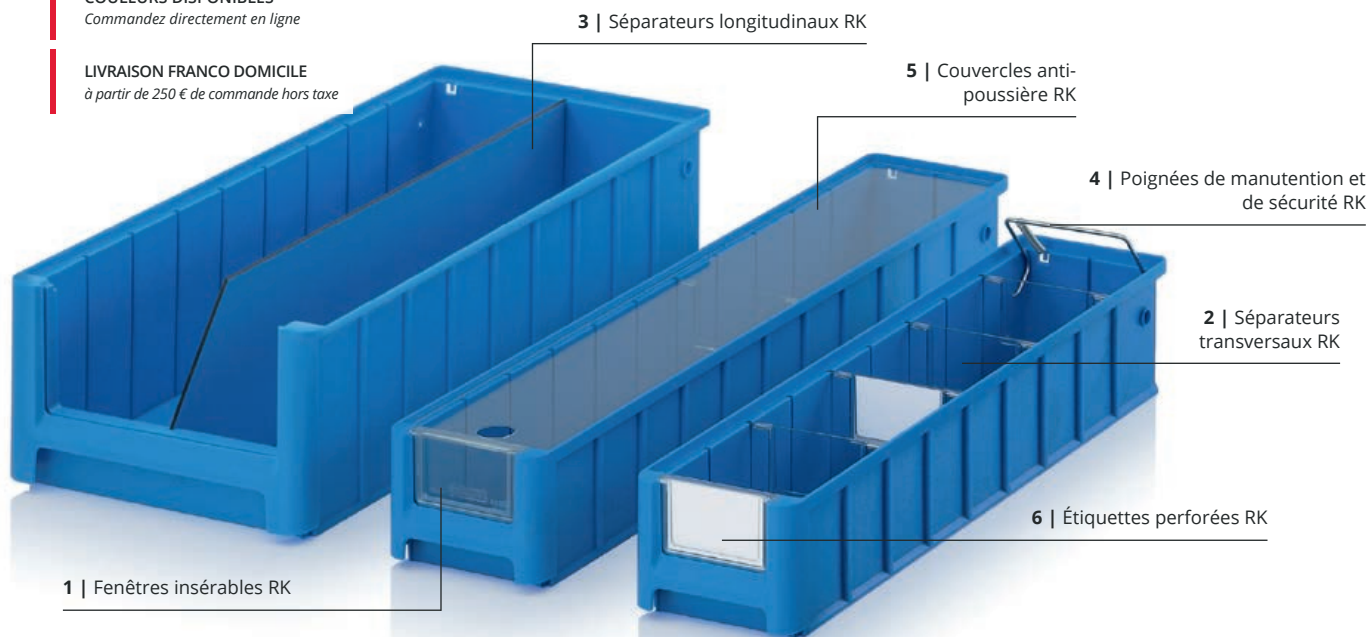

## Idéal pour étagères

Les bacs de stockage et blocs tiroirs AUER Packaging s'intègrent de façon optimale aux chariots système AUER. Ils sont disponibles pour des profondeurs d'étagère de 30 à 60 cm. Pour améliorer encore l'organisation, AUER met à disposition des fenêtres, séparateurs longitudinaux et transversaux, couvercles anti-poussière et étiquettes.

- Facilitent le déroulement du travail
- Grande stabilité du modèle
- Grande contenance
- Empilable

## BACS DE STOCKAGE ET BLOCS TIROIRS

RAL 5015

Dimensions ext. Lo x La x H (cm)	Réf. article	Pour profondeur de rayonnage (cm)	Ouverture L x H (cm)	Prix unitaire	Pièces par palette	Prix/pièce sur palette
30 x 11,7 x 9	RK 3109	30	7,6 x 4,7	2,28 €	832	1,75 €
30 x 15,6 x 9	RK 31509	30	10,7 x 4,7	2,57 €	624	1,98 €
30 x 23,4 x 9	RK 3209	30	17,6 x 4,7	3,13 €	416	2,41 €
30 x 23,4 x 14	RK 3214	30	17,6 x 8,7	3,97 €	256	3,06 €
40 x 11,7 x 9	RK 4109	40	7,6 x 4,7	2,71 €	624	2,09 €
40 x 15,6 x 9	RK 41509	40	10,7 x 4,7	3,05 €	468	2,35 €
40 x 23,4 x 9	RK 4209	40	17,6 x 4,7	3,71 €	312	2,86 €
40 x 23,4 x 14	RK 4214	40	17,6 x 8,7	4,92 €	192	3,78 €
50 x 11,7 x 9	RK 5109	50	7,6 x 4,7	3,18 €	520	2,45 €
50 x 15,6 x 9	RK 51509	50	10,7 x 4,7	3,65 €	364	2,81 €
50 x 23,4 x 9	RK 5209	50	17,6 x 4,7	4,47 €	260	3,44 €
50 x 23,4 x 14	RK 5214	50	17,6 x 8,7	5,85 €	160	4,50 €
60 x 11,7 x 9	RK 6109	60	7,6 x 4,7	3,74 €	416	2,88 €
60 x 15,6 x 9	RK 61509	60	10,7 x 4,7	4,28 €	312	3,29 €
60 x 23,4 x 9	RK 6209	60	17,6 x 4,7	5,25 €	208	4,04 €
60 x 23,4 x 14	RK 6214	60	17,6 x 8,7	6,87 €	128	5,28 €



\*\*\*) uniquement pour les commandes passées sur la boutique en ligne. L'expédition n'a lieu que les jours ouvrables si la marchandise est en stock. Vous trouverez dans notre boutique en ligne la disponibilité des produits et les délais d'expédition actualisés au jour le jour.

# ACCESSOIRES BACS DE STOCKAGE ET BLOCS TIROIRS

## 1 | FENÊTRES INSÉRABLES RK

Transparent

Réf. article	correspondant à	Prix unitaire	Pièces par palette	Prix/pièce sur palette
ES 109	RK 3109, RK 4109, RK 5109, RK 6109	0,43 €	34560	0,33 €
ES 1509	RK 31509, RK 41509, RK 51509, RK 61509	0,33 €	19200	0,25 €
ES 209	RK 3209, RK 4209, RK 5209, RK 6209	0,48 €	14400	0,37 €
ES 214	RK 3214, RK 4214, RK 5214, RK 6214	0,61 €	7200	0,47 €

- Protection contre les dommages et les salissures
- Avec champ d'étiquette
- En plastique transparent

## 2 | SÉPARATEURS TRANSVERSAUX RK

Transparent

Réf. article	correspondant à	Prix unitaire	Pièces par palette	Prix/pièce sur palette
QT 109	RK 3109, RK 4109, RK 5109, RK 6109	0,47 €	21600	0,36 €
QT 1509	RK 31509, RK 41509, RK 51509, RK 61509	0,56 €	15360	0,43 €
QT 209	RK 3209, RK 4209, RK 5209, RK 6209	0,61 €	8640	0,47 €
QT 214	RK 3214, RK 4214, RK 5214, RK 6214	0,82 €	6480	0,63 €

- Avec champ d'étiquette
- En plastique transparent
- Réglable par pas de 50 mm
- Solide maintien

## 3 | SÉPARATEURS LONGITUDINAUX RK

RAL 5015

Réf. article	correspondant à	Prix unitaire	Pièces par palette	Prix/pièce sur palette
LT 309	RK 3109, RK 31509, RK 3209	3,51 €	1000	2,70 €
LT 314	RK 3214	4,48 €	1000	3,45 €
LT 409	RK 4109, RK 41509, RK 4209	4,64 €	1000	3,57 €
LT 414	RK 4214	5,96 €	1000	4,59 €
LT 509	RK 5109, RK 51509, RK 5209	5,79 €	1000	4,45 €
LT 514	RK 5214	7,46 €	1000	5,74 €
LT 609	RK 6109, RK 61509, RK 6209	6,92 €	1000	5,32 €
LT 614	RK 6214	8,95 €	1000	6,88 €

- Pour la séparation dans le sens de la longueur
- Meilleure vue d'ensemble
- En plastique spécial à revêtement bleu

## 4 | POIGNÉES DE MANUTENTION ET DE SÉCURITÉ RK

Réf. article	correspondant à	Prix unitaire	Pièces par palette	Prix/pièce sur palette
SB 117	RK 3109, RK 4109, RK 5109, RK 6109	2,10 €	500	1,61 €
SB 156	RK 31509, RK 41509, RK 51509, RK 61509	2,11 €	500	1,63 €
SB 234	RK 3209, RK 4209, RK 5209, RK 6209, RK 3214, RK 4214, RK 5214, RK 6214	2,14 €	500	1,65 €

- Maintien les bacs en position oblique
- Sert de poignée
- Acier zingué
- La poignée s'abaisse automatiquement lors du gerbage ou de l'insertion dans les étagères

## 5 | COUVERCLES ANTI-POUSSIÈRE RK

Transparent

Réf. article	correspondant à	Prix unitaire	Pièces par palette	Prix/pièce sur palette
SD 3117	RK 3109	2,19 €	500	1,69 €
SD 3156	RK 31509	2,49 €	500	1,91 €
SD 3234	RK 3209, RK 3214	2,97 €	500	2,29 €
SD 4117	RK 4109	2,49 €	500	1,91 €
SD 4156	RK 41509	2,84 €	500	2,18 €
SD 4234	RK 4209, RK 4214	3,58 €	500	2,75 €
SD 5117	RK 5109	2,74 €	500	2,11 €
SD 5156	RK 51509	3,19 €	500	2,45 €
SD 5234	RK 5209, RK 5214	4,11 €	500	3,16 €
SD 6117	RK 6109	3,01 €	500	2,32 €
SD 6156	RK 61509	3,58 €	500	2,75 €
SD 6234	RK 6209, RK 6214	4,76 €	500	3,66 €

- Protection contre les dommages et les salissures
- Avec trou de maniement pour une prise plus aisée
- En plexiglas transparent

## 6 | ÉTIQUETTES PERFORÉES RK

RAL 9016

Réf. article	correspondant à	Nombre d'étiquettes par paquet	1 - 9 par pièce	à partir de 10 par pièce
QT PE 109	QT 109	300	28,04 €	21,72 €
ES PE 109	ES 109	300	28,02 €	21,70 €
QT PE 1509	QT 1509	300	28,04 €	21,72 €
ES PE 1509	ES 1509	300	28,02 €	21,70 €
QT PE 209	QT 209	150	28,04 €	21,72 €
ES PE 209	ES 209	150	28,02 €	21,70 €
QT PE 214	QT 214	75	28,04 €	21,72 €
ES PE 214	ES 214	75	28,02 €	21,70 €

- Étiquettes perforées
- 140 g/m<sup>2</sup>
- Adapté à l'impression jet d'encre et laser

# COMPARTIMENTS RK

LIVRABLE À PARTIR D'UNE PIÈCE  
*pas de minimum de commande.*

LIVRAISON FRANCO DOMICILE  
*à partir de 250 € de commande hors taxe*

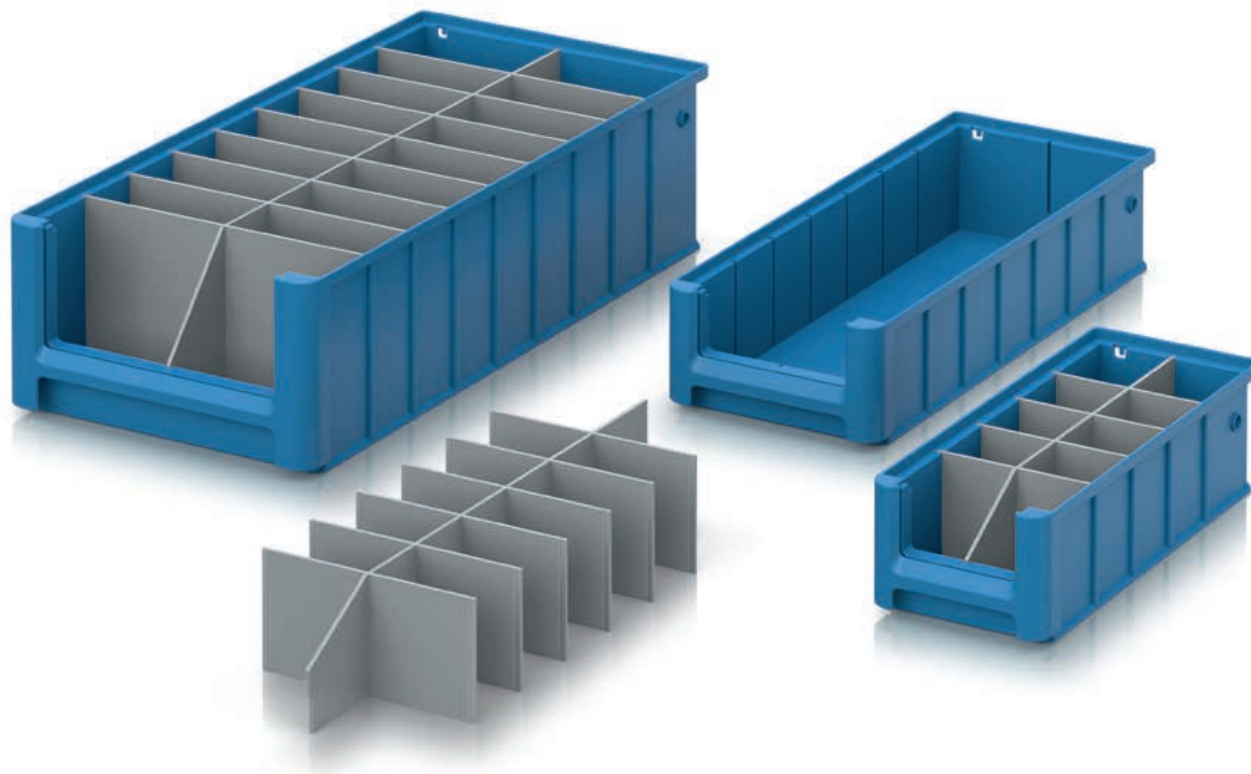

## Compartimentage précis

Pour ranger mieux encore vos petites pièces, vous pouvez compartimenter les blocs tiroirs en plusieurs petites sections grâce aux séparateurs parfaitement adaptés. Les séparateurs ne bougent pas grâce à leur insertion dans des rainures moulées directement dans les parois des bacs.

- Compartimentage approprié des blocs tiroirs
- Fixation antidérapante dans des rainures
- Biseautage ergonomique du bord avant
- Différents compartimentages disponibles pour chaque bloc tiroir

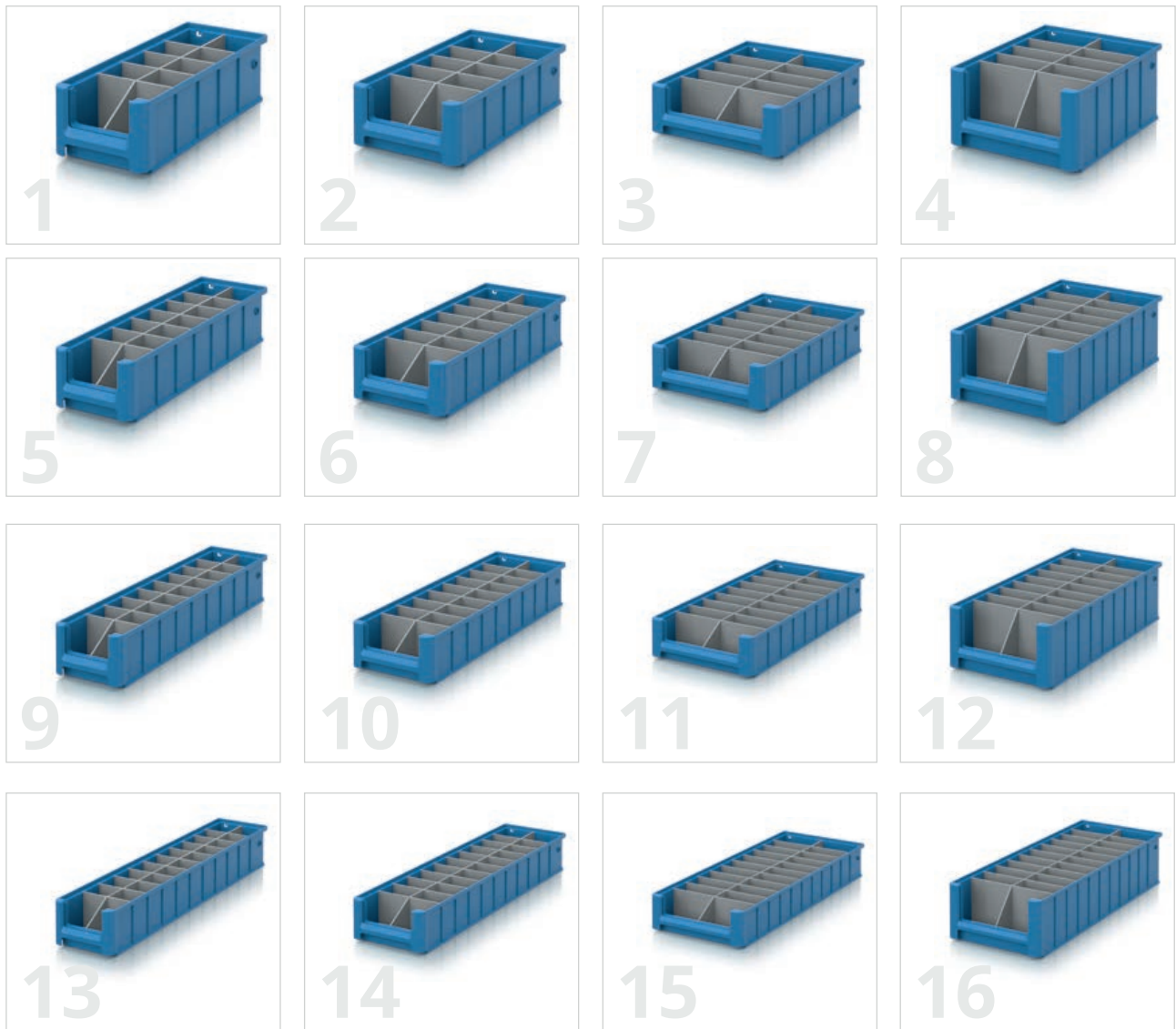

## COMPARTIMENTS RK

RAL 7001

	Réf. article	correspondant à	Séparateur longitudinal	Séparateur transversal	Prix/pièce
1	RK GEF 3109	RK 3109	1	4	17,79 €
2	RK GEF 31509	RK 31509	1	4	18,10 €
3	RK GEF 3209	RK 3209	1	4	18,93 €
4	RK GEF 3214	RK 3214	1	4	20,28 €
5	RK GEF 4109	RK 4109	1	6	23,77 €
6	RK GEF 41509	RK 41509	1	6	24,24 €
7	RK GEF 4209	RK 4209	1	6	25,48 €
8	RK GEF 4214	RK 4214	1	6	28,08 €
9	RK GEF 5109	RK 5109	1	8	29,75 €
10	RK GEF 51509	RK 51509	1	8	30,37 €
11	RK GEF 5209	RK 5209	1	8	32,04 €
12	RK GEF 5214	RK 5214	1	8	35,47 €
13	RK GEF 6109	RK 6109	1	10	35,70 €
14	RK GEF 61509	RK 61509	1	10	36,48 €
15	RK GEF 6209	RK 6209	1	10	40,85 €
16	RK GEF 6214	RK 6214	1	10	46,93 €



## BACS DE RANGEMENT AVEC FENÊTRE AU FORMAT EURO



**LIVRABLE À PARTIR D'UNE PIÈCE**  
pas de minimum de commande.

**COULEURS DISPONIBLES**  
Commandez directement en ligne

**LIVRAISON FRANCO DOMICILE**  
à partir de 250 € de commande hors taxe

 PRÊT À ÊTRE EXPÉDIÉ **24h** <sup>\*\*</sup>  
SOUS

### Les petites pièces à portée de main

Grâce au bac de rangement avec fenêtre au format Euro, d'AUER Packaging, les prélèvements et les chargements de produits ne posent plus de difficultés, même lorsque les bacs sont empilés. Ces bacs vous permettent d'avoir toujours directement sous la main vos produits, outils et petites pièces. La fenêtre en verre acrylique en option empêche votre contenu de tomber hors du bac, tout en le protégeant de la poussière et autres dommages.

- Pour outils et petites pièces
- Chargement et déchargement aisés
- En option avec fenêtre en verre acrylique
- Ouverture également possible sur les longueurs

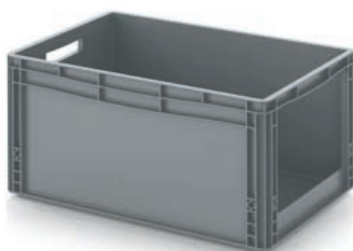

### BACS DE RANGEMENT AVEC FENÊTRE AU FORMAT EURO SLK

AVANT OUVERT

RAL 7001

Dimensions ext. Lo x La x H (cm)	Réf. article	Ouverture L x H (cm)	Prix unitaire	Pièces par palette	Prix/pièce sur palette
30 x 20 x 17	SLK 32/17 HG	11,4 x 10,8	7,66 €	260	5,89 €
40 x 30 x 17	SK S 43/17	21,0 x 9,6	11,62 €	130	8,94 €
40 x 30 x 22	SLK 43/22	20,0 x 12,0	9,50 €	140	7,31 €
40 x 30 x 27	SLK 43/27	20,0 x 17,0	10,44 €	80	8,03 €
40 x 30 x 32	SLK 43/32	20,0 x 22,0	12,11 €	70	9,31 €
60 x 40 x 17	SK S 64/17	31,0 x 9,6	16,22 €	65	12,48 €
60 x 40 x 22	SLK 64/22	31,0 x 13,0	15,69 €	50	12,07 €
60 x 40 x 27	SLK 64/27	31,0 x 18,0	18,40 €	40	14,15 €
60 x 40 x 32	SLK 64/32	31,0 x 22,0	18,11 €	45	13,93 €
60 x 40 x 42	SLK 64/42	31,0 x 22,0	25,09 €	25	19,30 €
80 x 60 x 32	SK S 86/32	49,0 x 21,0	49,69 €	12	38,22 €
80 x 60 x 42	SK S 86/42	48,8 x 30,6	60,09 €	10	46,22 €
80 x 60 x 52	SK S 86/52	49,0 x 41,0	74,41 €	8	57,24 €



\*\*\*) uniquement pour les commandes passées sur la boutique en ligne. L'expédition n'a lieu que les jours ouvrables si la marchandise est en stock. Vous trouverez dans notre boutique en ligne la disponibilité des produits et les délais d'expédition actualisés au jour le jour.



## BACS DE RANGEMENT AVEC FENÊTRE AU FORMAT EURO AVEC FENÊTRE EN VERRE ACRYLIQUE AVANT OUVERT

RAL 7001

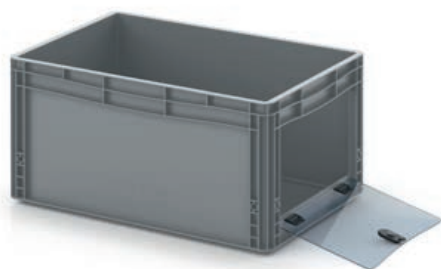

Dimensions ext. Lo x La x H (cm)	Réf. article	Ouverture L x H (cm)	Prix unitaire	Pièces par palette	Prix/pièce sur palette
30 x 20 x 17	EG SKS 32/17 HG	10,1 x 9,0	21,70 €	260	16,69 €
40 x 30 x 17	EG SKS 43/17 HG	20,0 x 9,1	25,77 €	130	19,82 €
40 x 30 x 22	EG SKS 43/22 HG	20,0 x 14,1	28,10 €	140	21,62 €
40 x 30 x 27	EG SKS 43/27 HG	20,0 x 13,4	29,86 €	80	22,97 €
40 x 30 x 32	EG SKS 43/32 HG	20,0 x 18,4	32,04 €	70	24,65 €
60 x 40 x 17	EG SKS 64/17 HG	29,8 x 9,1	32,19 €	65	24,76 €
60 x 40 x 22	EG SKS 64/22 HG	29,8 x 14,1	35,54 €	50	27,34 €
60 x 40 x 27	EG SKS 64/27 HG	29,8 x 13,3	38,66 €	40	29,74 €
60 x 40 x 32	EG SKS 64/32 HG	29,8 x 18,3	40,38 €	45	31,07 €
60 x 40 x 42	EG SKS 64/42 HG	29,8 x 28,3	49,35 €	25	37,96 €



## BACS DE RANGEMENT AVEC FENÊTRE AU FORMAT EURO SK LONGUEUR OUVERTE

RAL 7001



Dimensions ext. Lo x La x H (cm)	Réf. article	Ouverture L x H (cm)	Prix unitaire	Pièces par palette	Prix/pièce sur palette
30 x 20 x 17	SK L 32/17 HG	21,2 x 9,6	9,16 €	260	7,04 €
40 x 30 x 17	SK L 43/17	31,0 x 9,6	12,29 €	130	9,45 €
40 x 30 x 22	SK L 43/22	31,0 x 14,6	13,44 €	140	10,34 €
40 x 30 x 27	SK L 43/27	31,0 x 19,7	15,20 €	80	11,69 €
40 x 30 x 32	SK L 43/32	31,0 x 24,6	16,67 €	70	12,82 €
60 x 40 x 17	SK L 64/17	51,0 x 9,6	17,09 €	65	13,15 €
60 x 40 x 22	SK L 64/22	51,0 x 14,5	19,37 €	50	14,90 €
60 x 40 x 27	SK L 64/27	51,0 x 19,5	22,49 €	40	17,30 €
60 x 40 x 32	SK L 64/32	51,0 x 24,5	23,24 €	45	17,88 €
60 x 40 x 42	SK L 64/42	51,0 x 31,3	30,60 €	25	23,54 €
80 x 60 x 32	SK L 86/32	69,0 x 20,6	51,84 €	12	39,88 €
80 x 60 x 42	SK L 86/42	69,0 x 30,6	62,70 €	10	48,23 €
80 x 60 x 52	SK L 86/52	69,0 x 40,6	77,62 €	8	59,71 €



## BACS DE RANGEMENT AVEC FENÊTRE AU FORMAT EURO AVEC FENÊTRE EN VERRE ACRYLIQUE LONGUEUR OUVERTE

RAL 7001



Dimensions ext. Lo x La x H (cm)	Réf. article	Ouverture L x H (cm)	Prix unitaire	Pièces par palette	Prix/pièce sur palette
30 x 20 x 17	EG SKL 32/17 HG	20,2 x 9,0	23,43 €	260	18,02 €
40 x 30 x 17	EG SKL 43/17 HG	29,8 x 9,1	27,39 €	130	21,07 €
40 x 30 x 22	EG SKL 43/22 HG	29,8 x 14,1	29,60 €	140	22,77 €
40 x 30 x 27	EG SKL 43/27 HG	29,8 x 13,4	31,36 €	80	24,12 €
40 x 30 x 32	EG SKL 43/32 HG	29,8 x 18,4	33,81 €	70	26,01 €
60 x 40 x 17	EG SKL 64/17 HG	49,8 x 9,1	35,65 €	65	27,42 €
60 x 40 x 22	EG SKL 64/22 HG	49,8 x 14,1	38,30 €	50	29,47 €
60 x 40 x 27	EG SKL 64/27 HG	49,8 x 13,3	41,42 €	40	31,87 €
60 x 40 x 32	EG SKL 64/32 HG	49,8 x 18,3	43,19 €	45	33,23 €
60 x 40 x 42	EG SKL 64/42 HG	49,8 x 28,3	52,88 €	25	40,68 €



## BLOCS TIROIRS SYSTÈME COMPLET

LIVRABLE À PARTIR D'UNE PIÈCE  
pas de minimum de commande.

LIVRAISON FRANCO DOMICILE  
à partir de 250 € de commande hors taxe

PRÊT À ÊTRE EXPÉDIÉ **24h**<sup>\*\*</sup>  
SOUS

2 | SB-S2+.2

1 | SB-S1.2



### Toujours là !

Le bloc tiroirs d'AUER Packaging est pratique et économique à la fois. Grâce à sa conception modulaire, ce système est capable d'accueillir une grande variété de pièces. Le système complet comprend un chariot porte-bac et un bloc tiroirs, deux supports à tiroirs et six tiroirs. Composants également disponibles individuellement.

- Des comes de blocage empêchent les tiroirs de glisser vers l'extérieur
- Capacité de charge globale : 70 kg
- 12 rainures d'insertion pour les tiroirs
- 2-12 tiroirs par conteneur

### BLOCS TIROIRS SYSTÈME COMPLET

RAL 7001

Réf. article	Équipement	Prix unitaire	Pièces par palette	Prix/pièce sur palette
1 SB-S1.2	1 x conteneur comprenant: 1 x SB.H, 1 x W24-t, 1 x W84-t, 1 x W172-t	138,83 €	25	106,80 €
2 SB-S2+.2	2 x conteneur comprenant: 2 x SB.H, 2 x W24-t, 2 x W84-t, 2 x W172-t, 1 x RO 64 GU FE	298,87 €	15	229,90 €

» Pour la version ESD, consultez la page 206



\*\*\*) uniquement pour les commandes passées sur la boutique en ligne. L'expédition n'a lieu que les jours ouvrables si la marchandise est en stock. Vous trouverez dans notre boutique en ligne la disponibilité des produits et les délais d'expédition actualisés au jour le jour.

## BLOCS TIROIRS COMPOSANTS INDIVIDUELS



### BLOCS TIROIRS

RAL 7001

	Dimensions ext. Lo x La x H (cm)	Réf. article	Description	Prix unitaire	Pièces par palette	Prix/pièce sur palette
3	60,0 x 40,0 x 43,5	SB.42.2	Bloc tiroirs avec couvercle à charnières ouvert dans la longueur	31,00 €	25	23,85 €

### SUPPORTS DE TIROIR

RAL 9017

	Dimensions ext. Lo x La x H (cm)	Réf. article	Description	Prix unitaire	Pièces par palette	Prix/pièce sur palette
4	40,8 x 36,7 x 3,4	SB.H	Conteneur tiroirs, 12 rainures d'insertion max.	13,82 €	100	10,63 €

### CHARIOTS PORTE-BAC

RAL 3020

	Dimensions ext. Lo x La x H (cm)	Réf. article	Description	Prix unitaire	Pièces par palette	Prix/pièce sur palette
5	62 x 42	RO 64.4 GU FE-3020	2 roues pivotantes, 2 roues pivotantes avec freins	43,17 €	80	33,21 €

### TIROIRS

Transparent

	Dimensions ext. Lo x La x H (cm)	Réf. article	Description	Prix unitaire	Pièces par palette	Prix/pièce sur palette
6	52,0 x 35,7 x 2,4	W24-t	Tiroir, jusqu'à 12 tiroirs par caisse	21,86 €	510	16,82 €
7	52,0 x 35,7 x 8,4	W84-t	Tiroir, jusqu'à 4 tiroirs par caisse	34,47 €	288	26,52 €
8	52,0 x 35,7 x 17,2	W172-t	Tiroir, jusqu'à 2 tiroirs par caisse	42,92 €	135	33,02 €

# ENSEMBLE DE BACS BASCULANTS

LIVRABLE À PARTIR D'UNE PIÈCE  
*pas de minimum de commande.*

LIVRAISON FRANCO DOMICILE  
*à partir de 250 € de commande hors taxe*

PRÊT À ÊTRE EXPÉDIÉ **24h**<sup>\*\*</sup>  
SOUS



## D'un coup d'œil

Les bacs basculants d'AUER Packaging vous donnent constamment une vue d'ensemble sur vos produits, facilement identifiables à travers les parois transparentes. Ils offrent une flexibilité maximale pour les opérations de remplissage et de prélèvement : Les bacs s'inclinent en un seul geste vers l'avant ou bien se retirent entièrement.

- Plastique transparent
- Particulièrement résistant aux rayures
- Empilables individuellement

\*\*\*) uniquement pour les commandes passées sur la boutique en ligne. L'expédition n'a lieu que les jours ouvrables si la marchandise est en stock. Vous trouverez dans notre boutique en ligne la disponibilité des produits et les délais d'expédition actualisés au jour le jour.

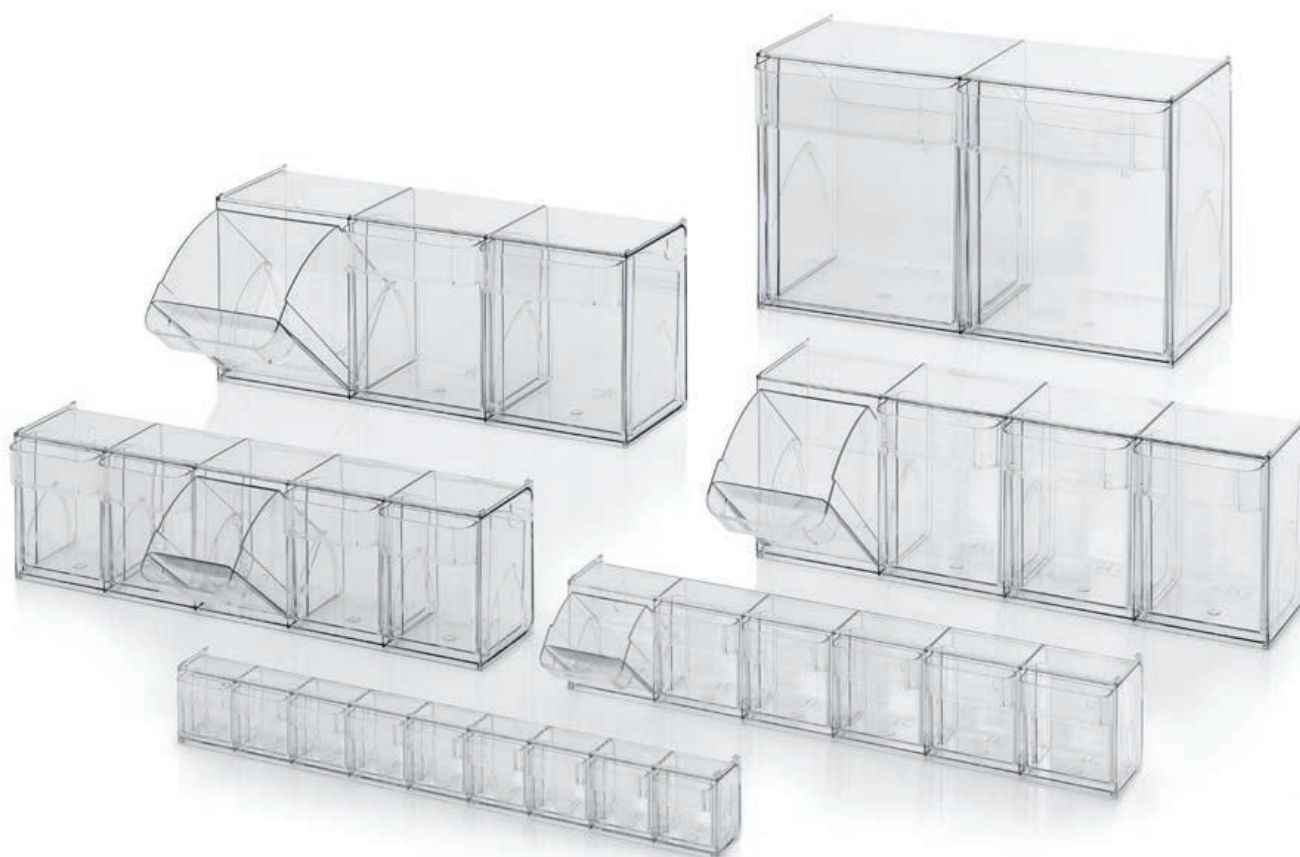

## ENSEMBLE DE BACS BASCULANTS

Transparent

Dimensions extérieures (cm)	Réf. article	Se composant de	Prix unitaire	Pièces par palette	Prix/pièce sur palette
60 x 6,2 x 7,7	KKS 9 t	1 module de bacs-tiroirs, 9 conteneur	13,84 €	644	10,65 €
60 x 9,1 x 11,3	KKS 6 t	1 module de bacs-tiroirs, 6 conteneur	17,42 €	340	13,40 €
60 x 13,3 x 16,4	KKS 5 t	1 module de bacs-tiroirs, 5 conteneur	28,38 €	154	21,83 €
60 x 16,8 x 20,7	KKS 4 t	1 module de bacs-tiroirs, 4 conteneur	35,74 €	90	27,49 €
60 x 19,7 x 24,0	KKS 3 t	1 module de bacs-tiroirs, 3 conteneur	39,99 €	80	30,76 €
60 x 29,9 x 35,3	KKS 2 t	1 module de bacs-tiroirs, 2 conteneur	74,33 €	35	57,18 €



## ÉTIQUETTES PERFORÉES POUR BACS BASCULANTS

RAL 9016

correspondant à	Réf. article	Nombre d'étiquettes par paquet	1 - 9 par pièce	à partir de 10 par pièce
EBKK 9	PE 9	1200	28,04 €	21,72 €
EBKK 6	PE 6	500	28,04 €	21,72 €
EBKK 5	PE 5	350	28,04 €	21,72 €
EBKK 4	PE 4	300	28,04 €	21,72 €
EBKK 3	PE 3	150	28,04 €	21,72 €
EBKK 2	PE 2	50	28,04 €	21,72 €



# SEAUX & POTS

—  
*Bien rangé*



# SEAUX RONDS



LIVRABLE À PARTIR D'UNE PIÈCE  
pas de minimum de commande.

COULEURS DISPONIBLES  
Commandez directement en ligne

LIVRAISON FRANCO DOMICILE  
à partir de 250 € de commande hors taxe

PRÊT À ÊTRE EXPÉDIÉ **24h** Sous

## Le grand classique des seaux

Le seau rond d'AUER Packaging représente une option éprouvée pour le stockage et le transport de matières liquides et solides. Fabriqué en plastique à usage alimentaire et doté d'un couvercle hermétique, ce seau convient parfaitement à la conservation de denrées alimentaires.

- Volumes ISO
- Apte au contact alimentaire
- Personnalisation de l'aspect grâce aux nombreuses possibilités d'impression

## SEAUX RONDS

RAL 9016

ISO-Volume	Anse	Réf. article	Diamètre x hauteur (cm)	Prix unitaire	Pièces par palette	Prix/pièce sur palette
0,55 litres	Poignée en plastique	ER 0,55-118+DK	11,8 x 7,5	0,45 €	5440	0,34 €
0,88 litres	Poignée en plastique	ER 0,88-118+DK	11,8 x 11,9	0,48 €	4480	0,37 €
0,95 litres	Poignée en plastique	ER 0,95-132+DK	13,2 x 10,0	0,51 €	4200	0,39 €
1,18 litres	Poignée en plastique	ER 1,18-132+DK	13,2 x 12,4	0,54 €	3920	0,41 €
2,60 litres	Poignée en plastique	ER 2,6-200+DK	20,0 x 11,6	1,02 €	1540	0,79 €
3,20 litres	Poignée en plastique	ER 3,2-200+DK	20,0 x 14,1	1,09 €	1400	0,84 €
3,80 litres	Poignée en plastique	ER 3,8-200+DK	20,0 x 16,8	1,22 €	1260	0,94 €
4,40 litres	Poignée en plastique	ER 4,4-226+DK	22,6 x 15,0	1,40 €	900	1,08 €
5,60 litres	Poignée en plastique	ER 5,6-226+DK	22,6 x 19,0	1,67 €	700	1,29 €
7,40 litres	Poignée en plastique	ER 7,4-267+DK	26,7 x 18,0	1,81 €	840	1,39 €
8,60 litres	Poignée en plastique	ER 8,6-267+DK	26,7 x 20,9	2,06 €	770	1,58 €
10,80 litres	Poignée en plastique	ER 10,8-267+DK	26,7 x 26,3	2,38 €	728	1,83 €
12,80 litres	Poignée en plastique	ER 12,8-293+DK	29,3 x 26,0	2,89 €	624	2,22 €
15,90 litres	Poignée en plastique	ER 15,9-293+DK	29,3 x 32,6	3,42 €	528	2,63 €
18,00 litres	Poignée en plastique	ER 18-326+DK	32,6 x 29,1	3,70 €	414	2,85 €
20,00 litres	Poignée en plastique	ER 20-326+DK	32,6 x 32,4	4,10 €	387	3,15 €
22,00 litres	sans anse	ER 22-375+D	37,5 x 27,0	4,49 €	336	3,46 €
27,00 litres	sans anse	ER 27-375+D	37,5 x 33,1	5,20 €	304	4,00 €
30,00 litres	sans anse	ER 30-375+D	37,5 x 37,0	5,84 €	288	4,49 €
32,00 litres	sans anse	ER 32-375+D	37,5 x 39,6	6,33 €	280	4,87 €

» Vous trouverez des seaux sans couvercle dans notre BOUTIQUE EN LIGNE



\*\*\*) uniquement pour les commandes passées sur la boutique en ligne. L'expédition n'a lieu que les jours ouvrables si la marchandise est en stock. Vous trouverez dans notre boutique en ligne la disponibilité des produits et les délais d'expédition actualisés au jour le jour.





PRÊT À ÊTRE EXPÉDIÉ **24h** <sup>\*\*</sup>  SOUS

LIVRABLE À PARTIR D'UNE PIÈCE  
*pas de minimum de commande.*

COULEURS DISPONIBLES  
*Commandez directement en ligne*

LIVRAISON FRANCO DOMICILE  
*à partir de 250 € de commande hors taxe*

## Prêt à revêtir mille couleurs

Le seau ovale d'AUER Packaging est disponible dans la teinte blanche standard, mais aussi dans de nombreuses autres couleurs spéciales. Fabriqué en plastique à usage alimentaire et doté d'un couvercle hermétique, ce seau convient parfaitement à la conservation de denrées alimentaires.

- Capacité de 18,8 litres
- Apte au contact alimentaire
- Personnalisation de l'aspect grâce aux nombreuses possibilités d'impression

## SEAUX OVALES

RAL 9016

ISO-Volume	Anse	Réf. article	Dimensions ext. Lo x La x H (cm)	Prix unitaire	Pièces par palette	Prix/pièce sur palette
18,8 litres	Poignée en plastique	EO 18,8+DK	39,1 x 30,1 x 28	4,71 €	324	3,63 €



\*\*\*) uniquement pour les commandes passées sur la boutique en ligne. L'expédition n'a lieu que les jours ouvrables si la marchandise est en stock. Vous trouverez dans notre boutique en ligne la disponibilité des produits et les délais d'expédition actualisés au jour le jour.

# SEAUX RECTANGULAIRES

**LIVRABLE À PARTIR D'UNE PIÈCE**  
*pas de minimum de commande.*

**COULEURS DISPONIBLES**  
*Commandez directement en ligne*

**LIVRAISON FRANCO DOMICILE**  
*à partir de 250 € de commande hors taxe*



 PRÊT À ÊTRE EXPÉDIÉ **24h** \*\*  
SOUS

## Remet les angles à la mode

Le seau rectangulaire d'AUER Packaging, disponible en volume de 2,6 à 22 litres, associe modernité et praticité. Fabriqué en plastique à usage alimentaire et doté d'un couvercle hermétique, ce seau convient parfaitement à la conservation de denrées alimentaires.

- Volumes ISO
- Apte au contact alimentaire
- Personnalisation de l'aspect grâce aux nombreuses possibilités d'impression

## SEAUX RECTANGULAIRES

RAL 9016

ISO-Volume	Anse	Réf. article	Dimensions ext. Lo x La x H (cm)	Prix unitaire	Pièces par palette	Prix/pièce sur palette
2,6 litres	Poignée en plastique	EE 2,6-235.150+DK	23,5 x 15,0 x 11,4	1,17 €	1400	0,90 €
3,2 litres	Poignée en plastique	EE 3,2-250.169+DK	25,0 x 16,9 x 11,4	1,32 €	1200	1,01 €
4,4 litres	Poignée en plastique	EE 4,4-286.198+DK	28,5 x 19,7 x 11,9	1,71 €	900	1,32 €
5,6 litres	Poignée en plastique	EE 5,6-286.198+DK	28,5 x 19,7 x 14,8	1,98 €	800	1,52 €
10,3 litres	Poignée en plastique	EE 10,3-286.198+DK	28,6 x 19,8 x 27,3	2,66 €	816	2,04 €
12,8 litres	Poignée en plastique	EE 12,8-372.240+DK	37,1 x 23,9 x 20,8	3,54 €	528	2,72 €
16,6 litres	Poignée en plastique	EE 16,6-372.240+DK	37,2 x 24,0 x 27,0	4,17 €	480	3,21 €
17,0 litres	Poignée en plastique	EE 17-395.295+DK	39,4 x 29,4 x 21,1	4,78 €	360	3,68 €
20,0 litres	Poignée en plastique	EE 20-395.295+DK	39,4 x 29,4 x 24,7	5,39 €	324	4,15 €
22,0 litres	Poignée en plastique	EE 22-395.295+DK	39,5 x 29,5 x 27,2	5,93 €	306	4,56 €



\*\*\*) uniquement pour les commandes passées sur la boutique en ligne. L'expédition n'a lieu que les jours ouvrables si la marchandise est en stock. Vous trouverez dans notre boutique en ligne la disponibilité des produits et les délais d'expédition actualisés au jour le jour.

## IMPRESSIONS SPÉCIALES PAR ÉTIQUETAGE DANS LE MOULE



### Effets spéciaux

L'étiquetage dans le moule (IML) est une méthode d'impression qui donne à vos seaux des couleurs éclatantes, aux motifs de votre choix. Ce système repousse toutes les limites en termes de conception du packaging : photos et illustrations sont imprimées en qualité haute définition d'une précision impressionnante. Il est également possible d'y ajouter différents effets bluffants. Vous pouvez conférer encore plus de cachet à vos seaux à l'aide de techniques d'ennoblissement très variées : de l'impression parfumée libérant au toucher l'arôme de votre choix, aux couleurs thermochromes variant en fonction de la température, en passant par les surfaces douces comme du velours. Notre personnel est à votre disposition pour vous aider à réaliser l'impression dont vous rêvez. Contactez-nous !

- Impression parfumée
- Effets haptiques
- Effets fluorescents
- Couleurs thermochromes
- Vernis UV localisés
- Effets métallisés
- Impressions à décoller
- Filigranes numériques

# POTS VISSABLES

LIVRABLE À PARTIR D'UNE PIÈCE  
*pas de minimum de commande.*

LIVRAISON FRANCO DOMICILE  
*à partir de 250 € de commande hors taxe*



PRÊT À ÊTRE EXPÉDIÉ **24h** **\*\***  
SOUS

## Protection en un tour de main

Le pot à visser d'AUER Packaging séduit par ses détails haptiques qui rendent la manipulation particulièrement pratique et ergonomique. La poignée confortable facilite l'ouverture et la fermeture du pot, mais sert également de poignée de manutention. Un couvercle intérieur séparé ou une étanchéité intégrée dans le couvercle à 2 composants assurent une protection fiable du contenu du pot à visser contre les pollutions extérieures.

- Apte au contact alimentaire
- Étanche à l'eau
- Empilable

## COULEURS STANDARDS

**F1**

Couvercle  
RAL 110 80 70  
Vert citron

**F2**

Couvercle  
RAL 1003  
jaune signal

**F3**

Couvercle  
RAL 3020  
rouge trafic

**F4**

Couvercle  
RAL 5005  
bleu signalisation

**F5**

Couvercle  
RAL 7016  
gris anthracite

**F6**

Couvercle  
RAL 9016  
blanc signal

\*\*\*) uniquement pour les commandes passées sur la boutique en ligne. L'expédition n'a lieu que les jours ouvrables si la marchandise est en stock. Vous trouverez dans notre boutique en ligne la disponibilité des produits et les délais d'expédition actualisés au jour le jour.



## POTS VISSABLES BASIC SANS COUVERCLE INTÉRIEUR

ISO-Volume	Réf. article	Diamètre x hauteur (cm)	Prix unitaire	Pièces par palette	Prix/pièce sur palette
0,30 litres	SC A 0.3-99 F3	11,1 x 5,5	1,79 €	2250	1,38 €
0,50 litres	SC A 0.5-99 F3	11,1 x 8,2	2,00 €	1350	1,54 €
0,65 litres	SC A 0.65-99 F3	11,1 x 10,3	2,04 €	1350	1,57 €
1,00 litres	SC A 1.0-99 F3	11,1 x 15,2	2,37 €	720	1,82 €
1,30 litres	SC A 1.3-99 F3	11,1 x 19,4	2,76 €	450	2,12 €
1,50 litres	SC A 1.5-119 F3	13,2 x 16,0	2,90 €	640	2,23 €
2,00 litres	SC A 2.0-119 F3	13,2 x 20,9	3,53 €	320	2,72 €
2,50 litres	SC A 2.5-119 F3	13,2 x 25,8	3,72 €	320	2,86 €



## POTS VISSABLES BASIC AVEC COUVERCLE INTÉRIEUR

ISO-Volume	Réf. article	Diamètre x hauteur (cm)	Prix unitaire	Pièces par palette	Prix/pièce sur palette
0,30 litres	SC I 0.3-99 F3	11,1 x 5,5	2,00 €	2250	1,54 €
0,50 litres	SC I 0.5-99 F3	11,1 x 8,2	2,22 €	1350	1,70 €
0,65 litres	SC I 0.65-99 F3	11,1 x 10,3	2,25 €	1350	1,73 €
1,00 litres	SC I 1.0-99 F3	11,1 x 15,2	2,58 €	720	1,99 €
1,30 litres	SC I 1.3-99 F3	11,1 x 19,4	2,98 €	450	2,29 €
1,50 litres	SC I 1.5-119 F3	13,2 x 16,0	3,16 €	640	2,43 €
2,00 litres	SC I 2.0-119 F3	13,2 x 20,9	3,79 €	320	2,91 €
2,50 litres	SC I 2.5-119 F3	13,2 x 25,8	3,98 €	320	3,06 €

» Sélectionnez le coloris que vous souhaitez en modifiant le code de désignation de couleur (F3) dans la référence de l'article.



## POTS VISSABLES AVEC POIGNÉE CONFORTABLE SANS COUVERCLE INTÉRIEUR

ISO-Volume	Réf. article	Diamètre x hauteur (cm)	Prix unitaire	Pièces par palette	Prix/pièce sur palette
0,30 litres	SC AG 0.3-99 F3	11,1 x 7,7	2,42 €	1800	1,86 €
0,50 litres	SC AG 0.5-99 F3	11,1 x 10,5	2,51 €	1350	1,93 €
0,65 litres	SC AG 0.65-99 F3	11,1 x 12,6	2,63 €	900	2,02 €
1,00 litres	SC AG 1.0-99 F3	11,1 x 17,4	2,75 €	900	2,11 €
1,30 litres	SC AG 1.3-99 F3	11,1 x 21,7	3,22 €	450	2,48 €
1,50 litres	SC AG 1.5-119 F3	13,1 x 18,3	4,01 €	320	3,09 €
2,00 litres	SC AG 2.0-119 F3	13,1 x 23,2	4,13 €	320	3,17 €
2,50 litres	SC AG 2.5-119 F3	13,1 x 28,1	4,32 €	320	3,32 €



## POTS VISSABLES AVEC POIGNÉE CONFORTABLE AVEC COUVERCLE INTÉRIEUR

ISO-Volume	Réf. article	Diamètre x hauteur (cm)	Prix unitaire	Pièces par palette	Prix/pièce sur palette
0,30 litres	SC IG 0.3-99 F3	11,1 x 7,7	2,65 €	1800	2,04 €
0,50 litres	SC IG 0.5-99 F3	11,1 x 10,5	2,73 €	1350	2,10 €
0,65 litres	SC IG 0.65-99 F3	11,1 x 12,6	2,85 €	900	2,19 €
1,00 litres	SC IG 1.0-99 F3	11,1 x 17,4	2,96 €	900	2,28 €
1,30 litres	SC IG 1.3-99 F3	11,1 x 21,7	3,43 €	450	2,64 €
1,50 litres	SC IG 1.5-119 F3	13,1 x 18,3	4,27 €	320	3,28 €
2,00 litres	SC IG 2.0-119 F3	13,1 x 23,2	4,38 €	320	3,37 €
2,50 litres	SC IG 2.5-119 F3	13,1 x 28,1	4,57 €	320	3,52 €

» Sélectionnez le coloris que vous souhaitez en modifiant le code de désignation de couleur (F3) dans la référence de l'article.



# PALETTES PLASTIQUES

*Une alternative maline*





# PALETTES LÉGÈRES AVEC BORD DE SÉCURITÉ SUR PIEDS

LIVRABLE À PARTIR D'UNE PIÈCE  
*pas de minimum de commande.*

COULEURS DISPONIBLES  
*Commandez directement en ligne*

LIVRAISON FRANCO DOMICILE  
*à partir de 250 € de commande hors taxe*

 PRÊT À ÊTRE EXPÉDIÉ **24h** \*\*  
SOUS

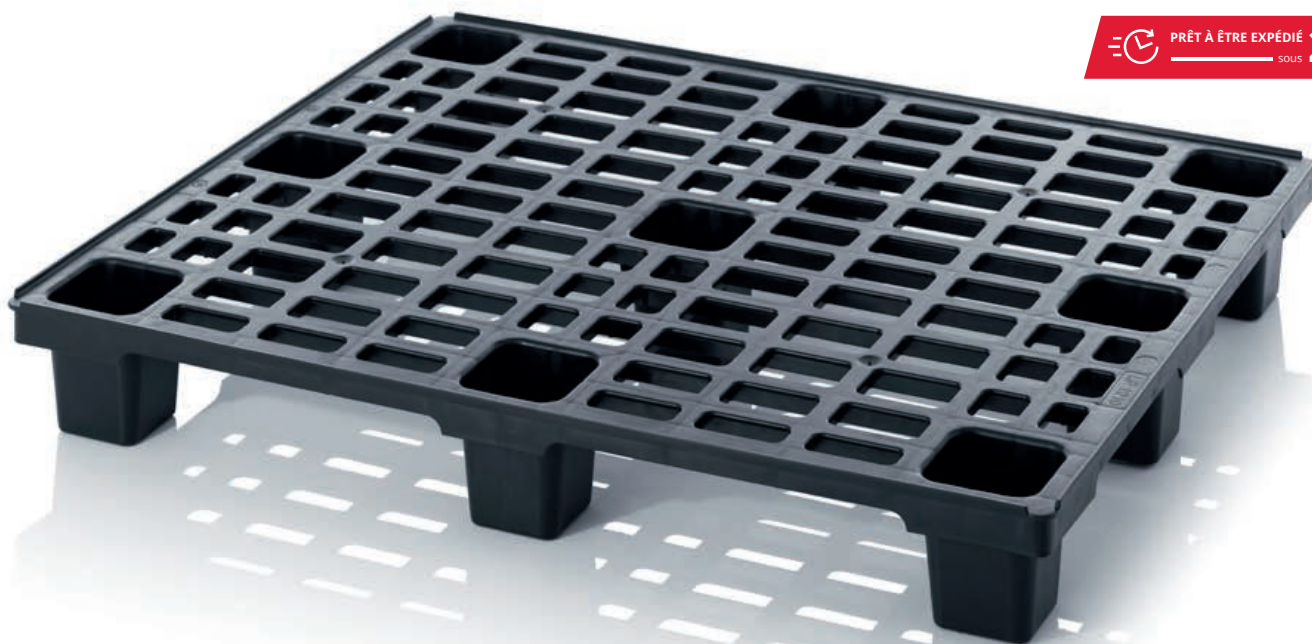

## Poids plume mais costaud

La palette légère d'AUER Packaging se caractérise par son poids particulièrement faible. Cette légèreté ne l'empêche pas de faire ses preuves en charge et cette haute résistance la rend apte au transport international. Les pieds autorisent un empilage compact des palettes légères, tandis que les patins assurent une stabilité optimale en particulier en cas de charges lourdes.

- Empilables les uns dans les autres pour des économies de place
- Faible poids propre
- Grande résistance
- Adapté aux exportations internationales

## PALETTES LÉGÈRES AVEC BORD DE SÉCURITÉ SUR PIEDS

RAL 9017

Dimensions ext. Lo x La (cm)	Réf. article	Modèle	Prix unitaire	Pièces/ emplacement	Prix/pièce sur emplacement
60 x 40	LP 64	avec 4 pieds	6,84 €	200	5,26 €
80 x 60	LP 86	avec 6 pieds	11,36 €	100	8,74 €
120 x 80	LP 1208	avec 9 pieds	20,40 €	50	15,69 €
120 x 100	LP 1210	avec 9 pieds	25,03 €	50	19,25 €

» Le modèle sans bord de sécurité est disponible sur notre boutique en ligne

» Pour la version ESD, consultez la page 224



\*\*\*) uniquement pour les commandes passées sur la boutique en ligne. L'expédition n'a lieu que les jours ouvrables si la marchandise est en stock. Vous trouverez dans notre boutique en ligne la disponibilité des produits et les délais d'expédition actualisés au jour le jour.



# PALETTES LÉGÈRES AVEC BORD DE SÉCURITÉ AVEC SEMELLES

LIVRABLE À PARTIR D'UNE PIÈCE  
*pas de minimum de commande.*

COULEURS DISPONIBLES  
*Commandez directement en ligne*

LIVRAISON FRANCO DOMICILE  
*à partir de 250 € de commande hors taxe*

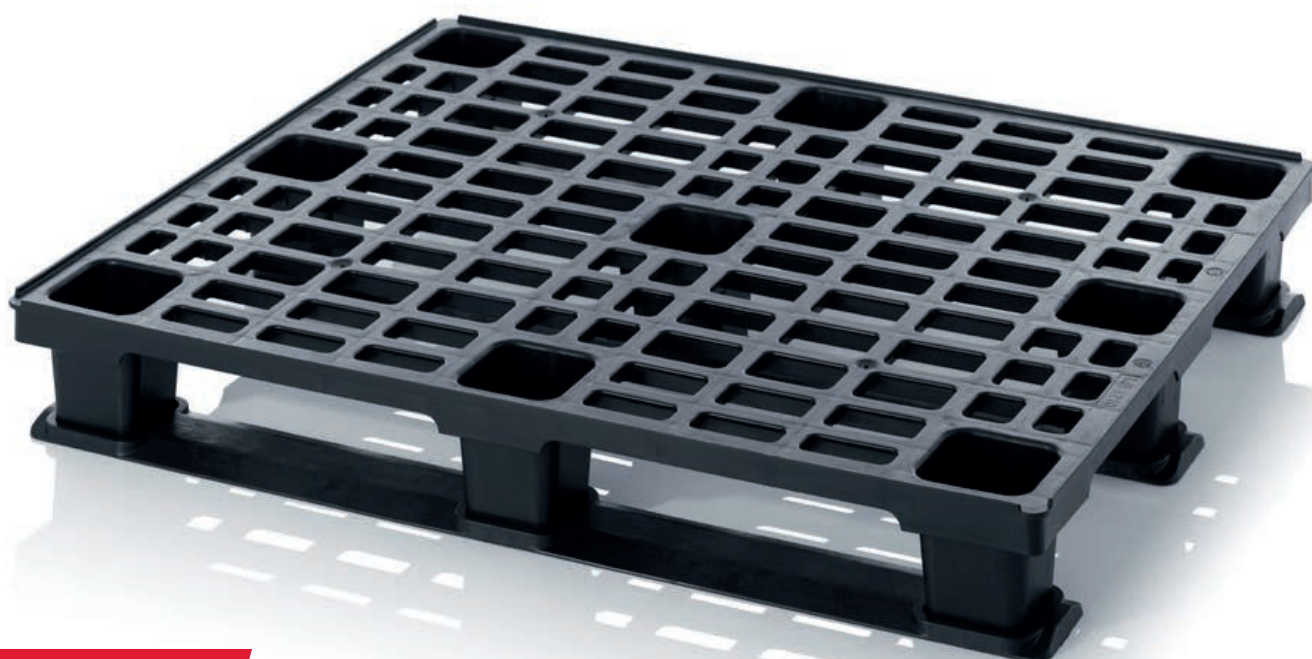

PRÊT À ÊTRE EXPÉDIÉ **24h**   
SOUS

## Les plus sûres

Due à ces patins, la palette légère donne encore plus de stabilité et de rigidité de torsion. Elle est adaptée aux grandes charges et peut être soulevée et transportée avec une fourche de chariot élévateur.

- Stabilité optimale
- Léger
- Grande capacité de charge
- Adapté à l'exportation à l'international

## PALETTES LÉGÈRES AVEC BORD DE SÉCURITÉ AVEC SEMELLES

RAL 9017

Dimensions ext. Lo x La (cm)	Réf. article	Modèle	Prix unitaire	Pièces/ emplacement	Prix/pièce sur emplacement
120 x 80	LP 1208K	avec 3 semelles	36,31 €	15	27,93 €
120 x 100	LP 1210K	avec 3 semelles	41,54 €	15	31,95 €

- » Le modèle sans bord de sécurité est disponible sur notre boutique en ligne
- » Pour la version ESD, consultez la page 224



\*\*\*) uniquement pour les commandes passées sur la boutique en ligne. L'expédition n'a lieu que les jours ouvrables si la marchandise est en stock. Vous trouverez dans notre boutique en ligne la disponibilité des produits et les délais d'expédition actualisés au jour le jour.

# PALETTES MÉDIUM AVEC BORD DE SÉCURITÉ

LIVRABLE À PARTIR D'UNE PIÈCE  
pas de minimum de commande.

LIVRAISON FRANCO DOMICILE  
à partir de 250 € de commande hors taxe

PRÊT À ÊTRE EXPÉDIÉ **24h**<sup>\*\*</sup>  
SOUS



## Un solide multitalent

La palette médium d'AUER Packaging, fabriquée en une matière plastique de qualité et résistante aux rayures, est la palette pour toutes les tâches du quotidien. Sa capacité de charge la place entre la palette légère et la palette hygiénique. Elle est adaptée aux exportations internationales. Ses barres de renforcement en acier la rendent également parfaitement apte à l'utilisation dans les grands palettiers.

- Format Euro et ISO
- Avec ou sans bordure de sécurité
- Barres de renforcement en acier en option
- Adapté aux exportations internationales

## PALETTES MÉDIUM AVEC BORD DE SÉCURITÉ

RAL 9017

Dimensions ext. Lo x La (cm)	Réf. article	Modèle	Prix unitaire	Pièces/ emplacement	Prix/pièce sur emplacement
120 x 80	MP 1208	avec 3 semelles	69,05 €	14	53,12 €
120 x 80	MPHD 1208	avec 3 patins et renforcés par des tubes en acier	81,91 €	14	63,01 €
120 x 100	MP 1210	avec 3 semelles	55,97 €	14	43,05 €
120 x 100	MPHD 1210	avec 3 patins et renforcés par des tubes en acier	71,47 €	14	54,98 €
120 x 100	MP 12105	avec 5 semelles	58,57 €	14	45,06 €
120 x 100	MPHD 12105	avec 2 patins transversaux et 3 patins longitudinaux ainsi qu	74,08 €	14	56,98 €

- » Le modèle **sans bord de sécurité** est disponible sur notre boutique en ligne
- » Version ESD disponible dans notre magasin en ligne



\*\*\*) uniquement pour les commandes passées sur la boutique en ligne. L'expédition n'a lieu que les jours ouvrables si la marchandise est en stock. Vous trouverez dans notre boutique en ligne la disponibilité des produits et les délais d'expédition actualisés au jour le jour.

# PALETTES HYGIÉNIQUES AVEC BORD DE SÉCURITÉ

LIVRABLE À PARTIR D'UNE PIÈCE  
*pas de minimum de commande.*

COULEURS DISPONIBLES  
*Commandez directement en ligne*

LIVRAISON FRANCO DOMICILE  
*à partir de 250 € de commande hors taxe*

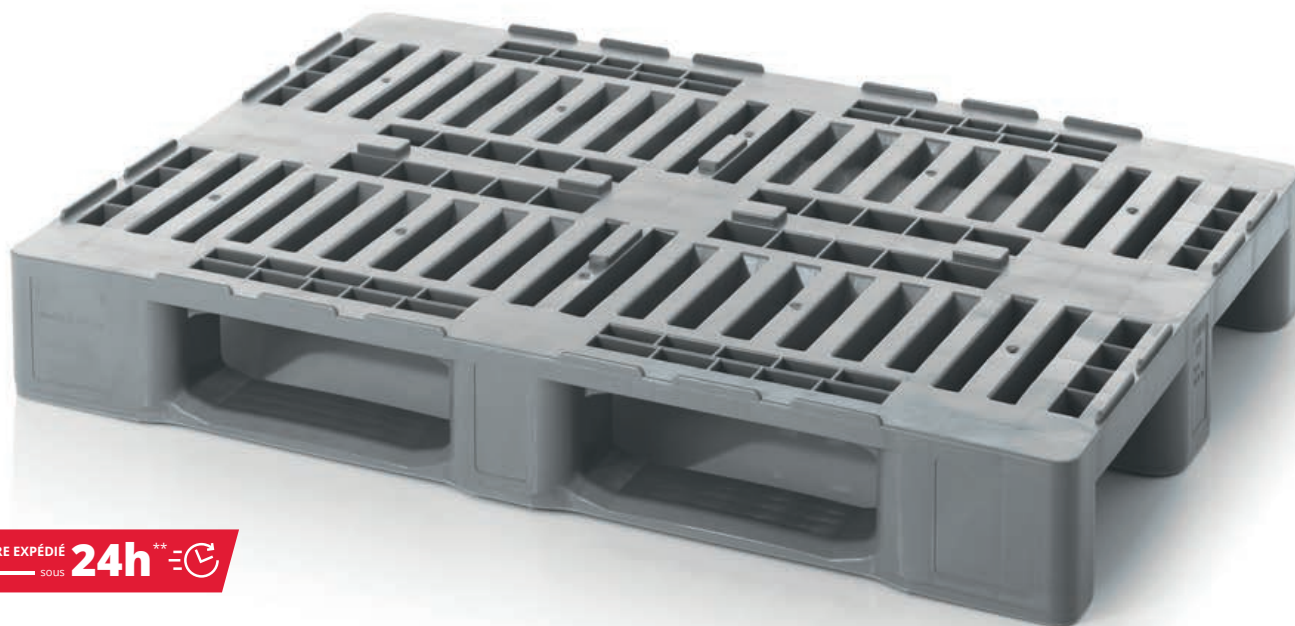

PRÊT À ÊTRE EXPÉDIÉ **24h** <sup>\*\*</sup>   
SOUS

## Hautes prestations d'hygiène

La palette hygiénique d'AUER Packaging, également connue sous le nom de palette H1 ou H3, a été spécialement conçue pour le stockage et le transport de produits alimentaires. Ses dimensions normalisées en font une base idéale pour les conteneurs gerbables parfaitement hygiénique. Elle est également adaptée aux exportations internationales.

- Apte au contact alimentaire
- Adapté aux exportations internationales
- Résistant à la chaleur et au froid
- Facile à nettoyer

## PALETTES HYGIÉNIQUES AVEC BORD DE SÉCURITÉ

RAL 7001

Dimensions ext. Lo x La (cm)	Réf. article	Modèle	Prix unitaire	Pièces/ emplacement	Prix/pièce sur emplacement
120 x 80	H1	3 semelles soudés	107,95 €	14	83,04 €
120 x 80	H1-RG	3 semelles non soudés	96,52 €	14	74,25 €
120 x 100	H3	3 semelles non soudés	78,00 €	14	60,00 €
120 x 100	H3+5	5 semelles non soudés	82,78 €	14	63,67 €

» Le modèle **sans bord de sécurité** est disponible sur notre boutique en ligne



\*\*\*) uniquement pour les commandes passées sur la boutique en ligne. L'expédition n'a lieu que les jours ouvrables si la marchandise est en stock. Vous trouverez dans notre boutique en ligne la disponibilité des produits et les délais d'expédition actualisés au jour le jour.

# PALETTES POUR SALLE BLANCHE

LIVRABLE À PARTIR D'UNE PIÈCE  
pas de minimum de commande.

COULEURS DISPONIBLES  
Commandez directement en ligne

LIVRAISON FRANCO DOMICILE  
à partir de 250 € de commande hors taxe

PRÊT À ÊTRE EXPÉDIÉ **24h**<sup>\*\*</sup>  
SOUS

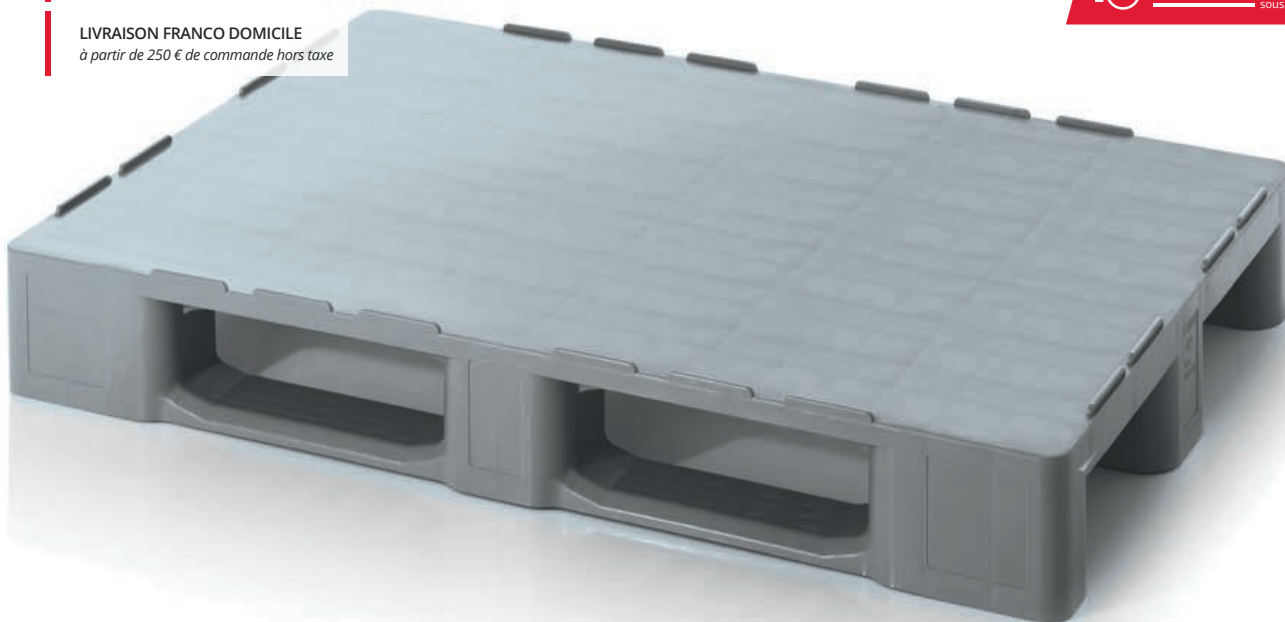

## Sans anicroche

La palette pour salle blanche d'AUER Packaging présente un plancher lisse et fermé, qui facilite un nettoyage sans faille, ce qui la rend idéale pour le stockage et le transport de marchandises sensibles à l'hygiène. La palette est disponible avec ou sans bordure de sécurité.

- Surface entièrement lisse (Points d'injection inévitables dus à la production)
- Nettoyage de la surface sans difficulté
- Adapté aux palettiers
- Barres de renforcement en acier en option

## PALETTES POUR SALLE BLANCHE AVEC BORD DE SÉCURITÉ

RAL 7001

Dimensions ext. Lo x La (cm)	Réf. article	Modèle	Prix unitaire	Pièces/emplacement	Prix/pièce sur emplacement
120 x 80	H 1208	avec 3 semelles	86,21 €	15	66,32 €
120 x 80	HD 1208	avec 3 patins et renforcés par des tubes en acier	101,58 €	15	78,14 €
120 x 100	H 1210	avec 3 semelles	99,61 €	15	76,62 €
120 x 100	HD 1210	avec 3 patins et renforcés par des tubes en acier	114,95 €	15	88,43 €
120 x 100	H 12105	avec 2 patins transversaux et 3 patins longitudinaux	105,56 €	15	81,20 €
120 x 100	HD 12105	avec 2 patins transversaux et 3 patins longitudinaux ainsi qu	120,90 €	15	93,00 €



## PALETTES POUR SALLE BLANCHE SANS BORDURE DE SÉCURITÉ

RAL 7001

Dimensions ext. Lo x La (cm)	Réf. article	Modèle	Prix unitaire	Pièces/emplacement	Prix/pièce sur emplacement
120 x 80	H 1208 OS	avec 3 semelles	86,21 €	15	66,32 €
120 x 80	HD 1208 OS	avec 3 patins et renforcés par des tubes en acier	101,58 €	15	78,14 €
120 x 100	H 1210 OS	avec 3 semelles	99,61 €	15	76,62 €
120 x 100	HD 1210 OS	avec 3 patins et renforcés par des tubes en acier	114,95 €	15	88,43 €
120 x 100	H 12105 OS	avec 2 patins transversaux et 3 patins longitudinaux	105,56 €	15	81,20 €
120 x 100	HD 12105 OS	avec 2 patins transversaux et 3 patins longitudinaux ainsi qu	120,90 €	15	93,00 €

» Pour la version ESD, consultez la page 225



\*\*\*) uniquement pour les commandes passées sur la boutique en ligne. L'expédition n'a lieu que les jours ouvrables si la marchandise est en stock. Vous trouverez dans notre boutique en ligne la disponibilité des produits et les délais d'expédition actualisés au jour le jour.

# PALETTES POUR SALLE BLANCHE EN MATÉRIAUX RECYCLÉS

LIVRABLE À PARTIR D'UNE PIÈCE  
pas de minimum de commande.

LIVRAISON FRANCO DOMICILE  
à partir de 250 € de commande hors taxe



PRÊT À ÊTRE EXPÉDIÉ **24h** Sous

## Sans anicroche

La palette pour salle blanche en matériaux recyclés d'AUER Packaging est réalisée à partir de matières plastiques recyclées et est donc un peu plus économique que la version en matière neuve. Mais elle n'a rien à envier à cette dernière en termes de capacité de charge et de nettoyage. Merci de noter que les palettes pour salle blanche en matériaux recyclés ne sont pas aptes au contact alimentaire.

- En matériaux recyclés
- Surface entièrement lisse (Points d'injection inévitables dus à la production)
- Nettoyage facile
- Adapté aux palettiers

## PALETTES POUR SALLE BLANCHE EN MATÉRIAUX RECYCLÉS AVEC BORD DE SÉCURITÉ

RAL 9017

Dimensions ext. Lo x La (cm)	Réf. article	Modèle	Prix unitaire	Pièces/ emplacement	Prix/pièce sur emplacement
120 x 80	R 1208	avec 3 semelles	58,72 €	15	45,17 €
120 x 80	RD 1208	avec 3 patins et renforcés par des tubes en acier	74,22 €	15	57,10 €
120 x 100	R 1210	avec 3 semelles	66,28 €	15	50,98 €
120 x 100	RD 1210	avec 3 patins et renforcés par des tubes en acier	81,78 €	15	62,91 €
120 x 100	R 12105	avec 2 patins transversaux et 3 patins longitudinaux	69,95 €	15	53,81 €
120 x 100	RD 12105	avec 2 patins transversaux et 3 patins longitudinaux ainsi qu	85,45 €	15	65,73 €



## PALETTES POUR SALLE BLANCHE EN MATÉRIAUX RECYCLÉS SANS BORDURE DE SÉCURITÉ

RAL 9017

Dimensions ext. Lo x La (cm)	Réf. article	Modèle	Prix unitaire	Pièces/ emplacement	Prix/pièce sur emplacement
120 x 80	R 1208 OS	avec 3 semelles	58,72 €	15	45,17 €
120 x 80	RD 1208 OS	avec 3 patins et renforcés par des tubes en acier	74,22 €	15	57,10 €
120 x 100	R 1210 OS	avec 3 semelles	66,28 €	15	50,98 €
120 x 100	RD 1210 OS	avec 3 patins et renforcés par des tubes en acier	81,78 €	15	62,91 €
120 x 100	R 12105 OS	avec 2 patins transversaux et 3 patins longitudinaux	69,95 €	15	53,81 €
120 x 100	RD 12105 OS	avec 2 patins transversaux et 3 patins longitudinaux ainsi qu	85,45 €	15	65,73 €



\*\*\*) uniquement pour les commandes passées sur la boutique en ligne. L'expédition n'a lieu que les jours ouvrables si la marchandise est en stock. Vous trouverez dans notre boutique en ligne la disponibilité des produits et les délais d'expédition actualisés au jour le jour.

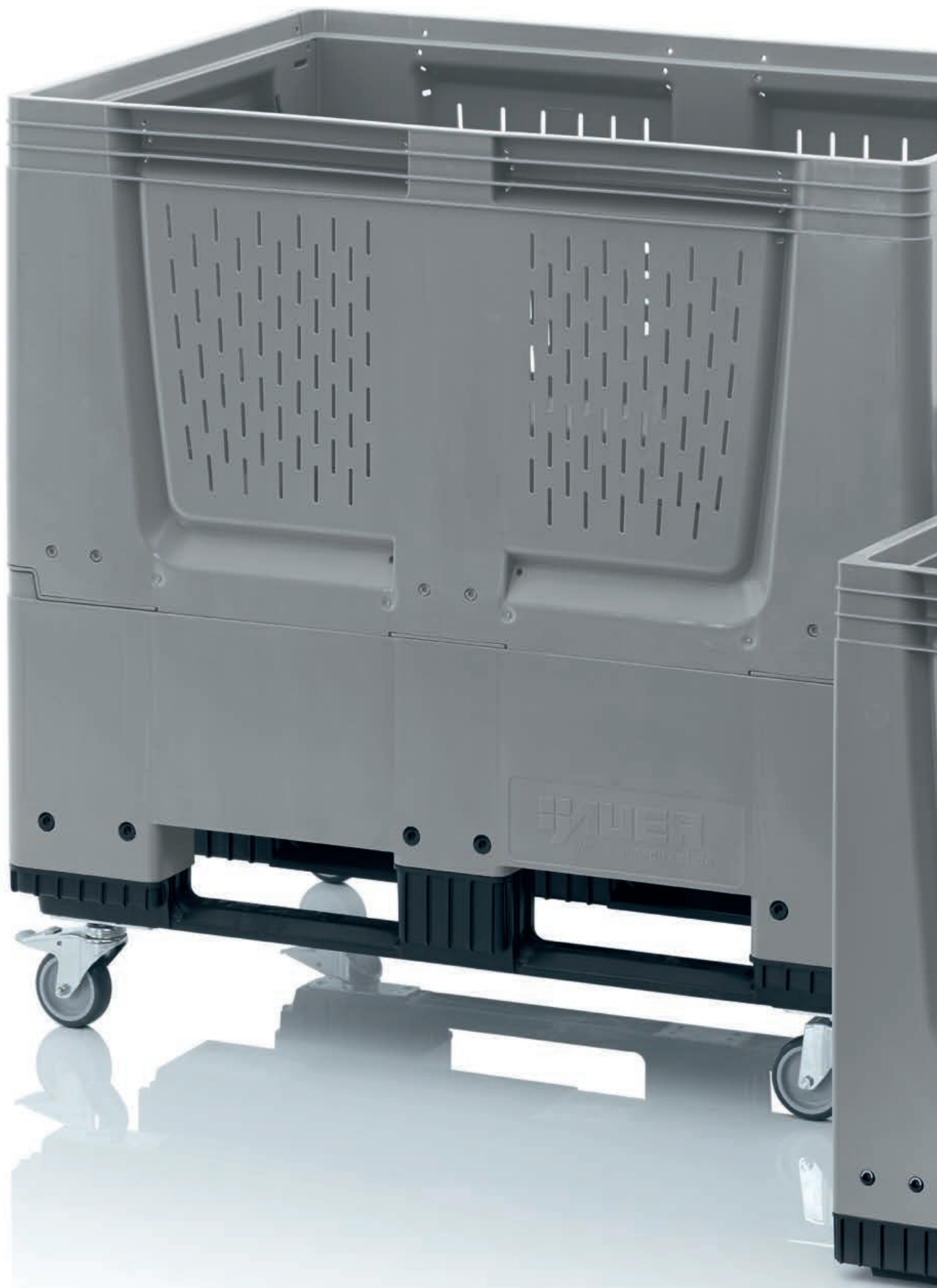



# CAISSES-PALETTES

*Pour les tâches lourdes*

# BIGBOX FERMÉ

PRÊT À ÊTRE EXPÉDIÉ **24h**<sup>\*\*</sup>  
SOUS

LIVRABLE À PARTIR D'UNE PIÈCE  
pas de minimum de commande.

COULEURS DISPONIBLES  
Commandez directement en ligne

LIVRAISON FRANCO DOMICILE  
à partir de 250 € de commande hors taxe



## La robustesse version XXL

La Big Box à parois pleines d'AUER Packaging se caractérise, outre ses parois non ajourées, par sa construction robuste. Conçues suivant les dimensions ISO et EURO, leur grand volume les rend particulièrement adaptées au stockage et au transport de matériels encombrants et pesants.

- Formats ISO et EURO
- Au choix avec patins, pieds ou roulettes
- Facile à nettoyer

## BIGBOX FERMÉ

RAL 7001

Dimensions ext. Lo x La x H (cm)	Réf. article	Modèle	Prix unitaire	Pièces/ emplacement	Prix/pièce sur emplacement
80 x 60 x 79	BBG 86	4 pieds	133,89 €	6	102,99 €
80 x 60 x 93	BBG 86R	4 roulettes	158,69 €	6	122,07 €
120 x 80 x 79	BBG 1208	4 pieds	219,56 €	3	168,89 €
120 x 80 x 79	BBG 1208K	3 semelles	237,33 €	3	182,56 €
120 x 80 x 79	UN BBG 1208K	3 semelles, Autorisation des Nations Unies	245,09 €	3	188,53 €
120 x 80 x 93	BBG 1208R	4 roulettes	241,17 €	3	185,52 €
120 x 100 x 79	BBG 1210	4 pieds	226,64 €	4	174,34 €
120 x 100 x 79	BBG 1210K	3 semelles	244,41 €	4	188,01 €
120 x 100 x 79	UN BBG 1210K	3 semelles, Autorisation des Nations Unies	251,38 €	4	193,37 €
120 x 100 x 93	BBG 1210R	4 roulettes	248,25 €	4	190,96 €
120 x 100 x 100	MBG 1210	4 pieds	336,24 €	2	258,65 €
120 x 100 x 100	MBG 1210K	3 semelles	355,20 €	2	273,23 €
120 x 100 x 114	MBG 1210R	4 roulettes	359,30 €	2	276,39 €



\*\*\*) uniquement pour les commandes passées sur la boutique en ligne. L'expédition n'a lieu que les jours ouvrables si la marchandise est en stock. Vous trouverez dans notre boutique en ligne la disponibilité des produits et les délais d'expédition actualisés au jour le jour.



# BIGBOX AVEC FENTES D'AÉRATION

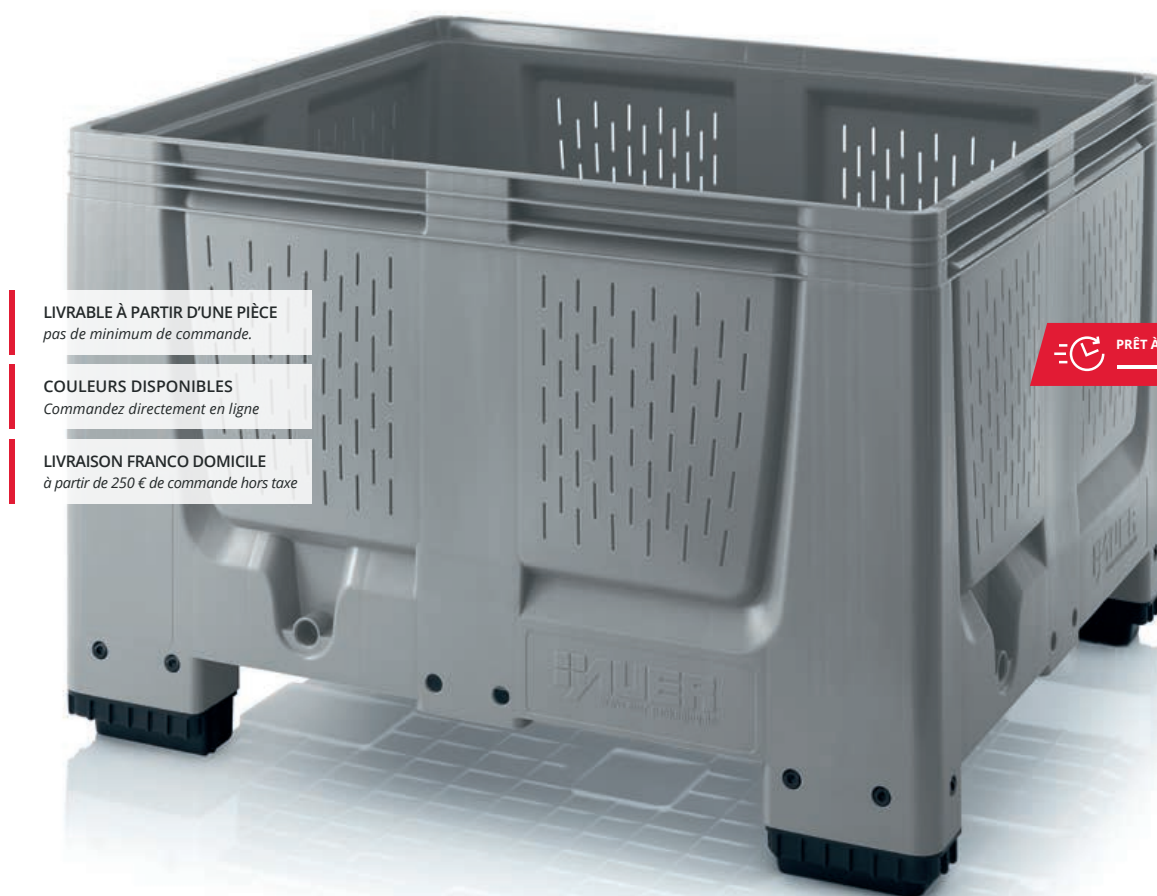

**LIVRABLE À PARTIR D'UNE PIÈCE**  
pas de minimum de commande.

**COULEURS DISPONIBLES**  
Commandez directement en ligne

**LIVRAISON FRANCO DOMICILE**  
à partir de 250 € de commande hors taxe

 **PRÊT À ÊTRE EXPÉDIÉ** **24h** <sup>\*\*</sup>  
SOUS

## Un bac géant pour les aliments

La Big Box avec fentes d'aération d'AUER Packaging est principalement destinée au stockage et transport de denrées alimentaires telles que les fruits et légumes. Dotée de parois lisses en plastique résistant aux rayures, à l'intérieur comme à l'extérieur, elle est très facile à nettoyer.

- Parois latérales optimisées pour le volume
- Faible poids propre
- Facile à nettoyer

## BIGBOX AVEC FENTES D'AÉRATION

RAL 7001

Dimensions ext. Lo x La x H (cm)	Réf. article	Modèle	Prix unitaire	Pièces/ emplacement	Prix/pièce sur emplacement
80 x 60 x 79	BBO 86	4 pieds	123,50 €	6	95,00 €
80 x 60 x 93	BBO 86R	4 roulettes	154,93 €	6	119,18 €
120 x 100 x 79	BBO 1210	4 pieds	228,38 €	4	175,67 €
120 x 100 x 79	BBO 1210K	3 semelles	247,33 €	4	190,26 €
120 x 100 x 93	BBO 1210R	4 roulettes	251,43 €	4	193,41 €
120 x 100 x 100	MBO 1210	4 pieds	322,84 €	2	248,34 €
120 x 100 x 100	MBO 1210K	3 semelles	341,79 €	2	262,92 €
120 x 100 x 114	MBO 1210R	4 roulettes	351,88 €	2	270,68 €



\*\*\*) uniquement pour les commandes passées sur la boutique en ligne. L'expédition n'a lieu que les jours ouvrables si la marchandise est en stock. Vous trouverez dans notre boutique en ligne la disponibilité des produits et les délais d'expédition actualisés au jour le jour.

## BIGBOX PLIABLES AVEC 4 RABATS D'ACCÈS



**LIVRABLE À PARTIR D'UNE PIÈCE**  
pas de minimum de commande.

**COULEURS DISPONIBLES**  
Commandez directement en ligne

**LIVRAISON FRANCO DOMICILE**  
à partir de 250 € de commande hors taxe

PRÊT À ÊTRE EXPÉDIÉ **24h** \*\*  
SOUS

### Manutention optimisée

Ergonomie et facilité de manutention : c'est ce que propose la Big Box pliable d'AUER Packaging avec ses 4 rabats d'accès : Les quatre rabats intégrés aux parois permettent un accès rapide et pratique au contenu. Lorsqu'elles ne sont pas utilisées ou lors du transport retour, leurs parois se replient à l'intérieur pour d'appréciables gains de place.

- Chargement et déchargement aisés
- Hauteur une fois replié : 42 cm
- En option avec porte-étiquette

## BIGBOX PLIABLES AVEC 4 RABATS D'ACCÈS

RAL 7001

Dimensions ext. Lo x La x H (cm)	Réf. article	Modèle	Prix unitaire	Pièces/ emplacement	Prix/pièce sur emplacement
80 x 60 x 79	KLK 86K	2 semelles	149,73 €	10	115,18 €
80 x 60 x 93	KLK 86R	4 roulettes	197,69 €	10	152,07 €
120 x 80 x 100	KLK 1208	4 pieds	309,43 €	5	238,02 €
120 x 80 x 100	KLK 1208K	3 semelles	327,20 €	5	251,69 €
120 x 80 x 114	KLK 1208R	4 roulettes	325,58 €	5	250,45 €
120 x 80 x 114	KLK 1208KR	4 roulettes, 3 semelles	343,36 €	5	264,12 €
120 x 100 x 100	KLK 1210	4 pieds	333,58 €	5	256,60 €
120 x 100 x 100	KLK 1210K	3 semelles	351,35 €	5	270,27 €
120 x 100 x 114	KLK 1210R	4 roulettes	349,73 €	5	269,02 €
120 x 100 x 114	KLK 1210KR	4 roulettes, 3 semelles	367,50 €	5	282,70 €

» Pour la version ESD, consultez la page 223



\*\*\*) uniquement pour les commandes passées sur la boutique en ligne. L'expédition n'a lieu que les jours ouvrables si la marchandise est en stock. Vous trouverez dans notre boutique en ligne la disponibilité des produits et les délais d'expédition actualisés au jour le jour.

# BIGBOX PLIABLES FERMÉ



PRÊT À ÊTRE EXPÉDIÉ **24h** \*\*

**LIVRABLE À PARTIR D'UNE PIÈCE**  
pas de minimum de commande.

**COULEURS DISPONIBLES**  
Commandez directement en ligne

**LIVRAISON FRANCO DOMICILE**  
à partir de 250 € de commande hors taxe

## Déplient leur vraie grandeur

La Big Box à parois pleines pliables d'AUER Packaging se distingue par ses parois gagne-place, qui peuvent se rabattre lorsque la caisse est vide. Vous exploitez ainsi vos volumes de transport et de stockage au mieux de leur capacité, aussi bien en charge qu'à vide.

- Parois latérales optimisées pour le volume
- Particulièrement économique en place à vide
- Faible poids propre
- Facile à nettoyer

## BIGBOX PLIABLES FERMÉ

RAL 7001

Dimensions ext. Lo x La x H (cm)	Réf. article	Modèle	Prix unitaire	Pièces/ emplacement	Prix/pièce sur emplacement
120 x 80 x 100	KLG 1208	4 pieds	280,04 €	5	215,42 €
120 x 80 x 100	KLG 1208K	3 semelles	299,00 €	5	230,00 €
120 x 80 x 114	KLG 1208R	4 roulettes	297,27 €	5	228,67 €
120 x 80 x 114	KLG 1208KR	4 roulettes, 3 semelles	316,23 €	5	243,26 €
120 x 100 x 100	KLG 1210	4 pieds	308,21 €	5	237,09 €
120 x 100 x 100	KLG 1210K	3 semelles	327,17 €	5	251,67 €
120 x 100 x 114	KLG 1210R	4 roulettes	325,44 €	5	250,34 €
120 x 100 x 114	KLG 1210KR	4 roulettes, 3 semelles	344,40 €	5	264,93 €
120 x 100 x 79	KSG 1210	4 pieds	281,01 €	5	216,16 €
120 x 100 x 79	KSG 1210K	3 semelles	299,97 €	5	230,75 €
120 x 100 x 93	KSG 1210R	4 roulettes	298,25 €	5	229,42 €
120 x 100 x 93	KSG 1210KR	4 roulettes, 3 semelles	317,20 €	5	244,00 €

\*\*\*) uniquement pour les commandes passées sur la boutique en ligne. L'expédition n'a lieu que les jours ouvrables si la marchandise est en stock. Vous trouverez dans notre boutique en ligne la disponibilité des produits et les délais d'expédition actualisés au jour le jour.



# BIGBOX PLIABLES AVEC FENTES D'AÉRATION

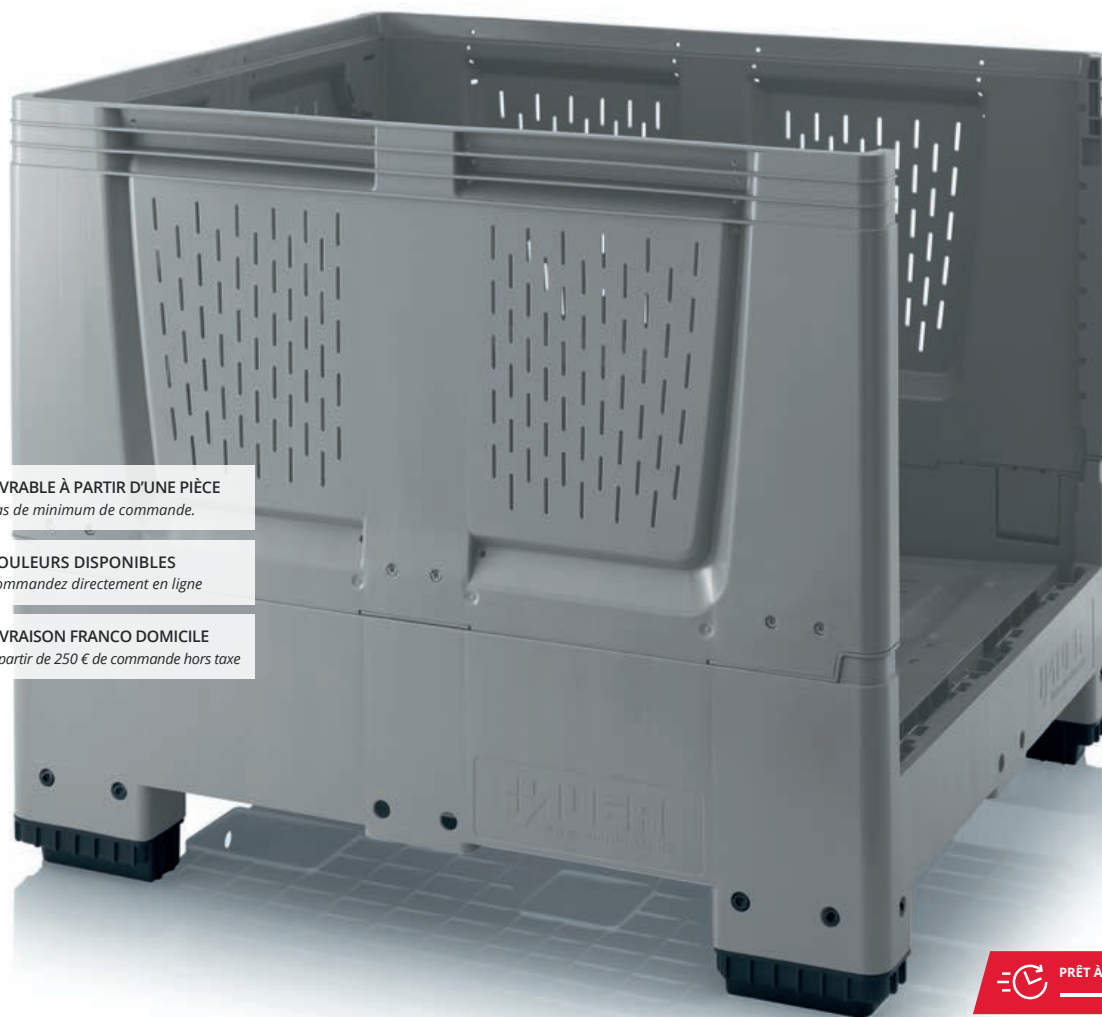

**LIVRABLE À PARTIR D'UNE PIÈCE**  
pas de minimum de commande.

**COULEURS DISPONIBLES**  
Commandez directement en ligne

**LIVRAISON FRANCO DOMICILE**  
à partir de 250 € de commande hors taxe

 PRÊT À ÊTRE EXPÉDIÉ **24h** <sup>\*\*</sup>  
SOUS

## Ergonomie de transport

La Big Box pliable avec fentes d'aération, d'AUER Packaging, se prête particulièrement bien, grâce à ses efficaces fentes d'aération, au stockage et au transport de marchandises périssables. Lorsqu'elles ne sont pas utilisées ou lors du transport à vide, ses parois se rabattent en un tour de main afin de réduire la consommation d'espace et les coûts.

- Idéal pour le transport et le stockage de produits alimentaires
- Avec fentes d'aération
- Parois latérales optimisées pour le volume
- Construction respectueuse du produit

## BIGBOX PLIABLES AVEC FENTES D'AÉRATION

RAL 7001

Dimensions ext. Lo x La x H (cm)	Réf. article	Modèle	Prix unitaire	Pièces/ emplacement	Prix/pièce sur emplacement
120 x 80 x 100	KLO 1208	4 pieds	264,60 €	5	203,54 €
120 x 80 x 100	KLO 1208K	3 semelles	283,56 €	5	218,12 €
120 x 80 x 114	KLO 1208R	4 roulettes	281,84 €	5	216,80 €
120 x 80 x 114	KLO 1208KR	4 roulettes, 3 semelles	300,79 €	5	231,38 €
120 x 100 x 100	KLO 1210	4 pieds	289,55 €	5	222,73 €
120 x 100 x 100	KLO 1210K	3 semelles	308,51 €	5	237,31 €
120 x 100 x 114	KLO 1210R	4 roulettes	306,78 €	5	235,99 €
120 x 100 x 114	KLO 1210KR	4 roulettes, 3 semelles	325,74 €	5	250,57 €
120 x 100 x 79	KSO 1210	4 pieds	276,53 €	5	212,72 €
120 x 100 x 79	KSO 1210K	3 semelles	295,49 €	5	227,30 €
120 x 100 x 93	KSO 1210R	4 roulettes	293,76 €	5	225,97 €
120 x 100 x 93	KSO 1210KR	4 roulettes, 3 semelles	312,72 €	5	240,56 €

\*\*\*) uniquement pour les commandes passées sur la boutique en ligne. L'expédition n'a lieu que les jours ouvrables si la marchandise est en stock. Vous trouverez dans notre boutique en ligne la disponibilité des produits et les délais d'expédition actualisés au jour le jour.



## BOX GLT PLIABLES

LIVRABLE À PARTIR D'UNE PIÈCE  
pas de minimum de commande.

LIVRAISON FRANCO DOMICILE  
à partir de 250 € de commande hors taxe



### Solide champion du volume

Le box GLT pliable d'AUER Packaging se prête à de nombreux emplois : utilisé comme conteneur hygiénique apte au contact alimentaire ou comme conteneur d'isolation thermique, dans tous les cas, son contenu est parfaitement protégé. Afin de réduire les coûts lors du transport retour, il est très facile de rabattre les parois et d'obtenir ainsi un énorme gain de volume.

- Idéal pour le transport et le stockage de produits alimentaires
- Isolation double paroi
- Économie d'espace à vide
- Empilables avec couvercle

### BOX GLT PLIABLES

RAL 7001

Dimensions ext. Lo x La x H (cm)	Réf. article	Modèle	Couvercle	Prix unitaire	Pièces/ emplacement	Prix/pièce sur emplacement
80 x60 x81	GLT 86/83K	2 semelles	aucun	188,47 €	12	144,98 €
80 x60 x89	GLT 86/83R	4 roulettes	aucun	271,67 €	12	208,98 €
80 x60 x81	GLT 86/83RB	4 roulettes avec freins	aucun	279,99 €	12	215,38 €
120 x80 x88	GLT 1208/91	4 pieds	aucun	334,79 €	5	257,53 €
120 x80 x88	GLT 1208/91K	3 semelles	aucun	353,75 €	5	272,11 €
120 x80 x88	GLT 1208/91R	4 roulettes	aucun	350,93 €	5	269,94 €
120 x80 x88	GLT 1208/91RB	4 roulettes avec freins	aucun	356,92 €	5	274,55 €
120 x100 x122	GLT 1210/125+D	4 pieds	oui	477,77 €	5	367,51 €
120 x100 x122	GLT 1210/125	4 pieds	aucun	425,46 €	5	327,27 €
120 x100 x122	GLT 1210/125K+D	3 semelles	oui	523,24 €	5	402,49 €
120 x100 x122	GLT 1210/125K	3 semelles	aucun	470,93 €	5	362,25 €
120 x100 x122	GLT 1210/125R+D	4 roulettes	oui	517,29 €	5	397,91 €
120 x100 x122	GLT 1210/125R	4 roulettes	aucun	464,98 €	5	357,67 €
120 x100 x122	GLT 1210/125RB+D	4 roulettes avec freins	oui	525,61 €	5	404,31 €
120 x100 x122	GLT 1210/125RB	4 roulettes avec freins	aucun	473,30 €	5	364,07 €



## VOS POSSIBILITÉS DE COMBINAISON

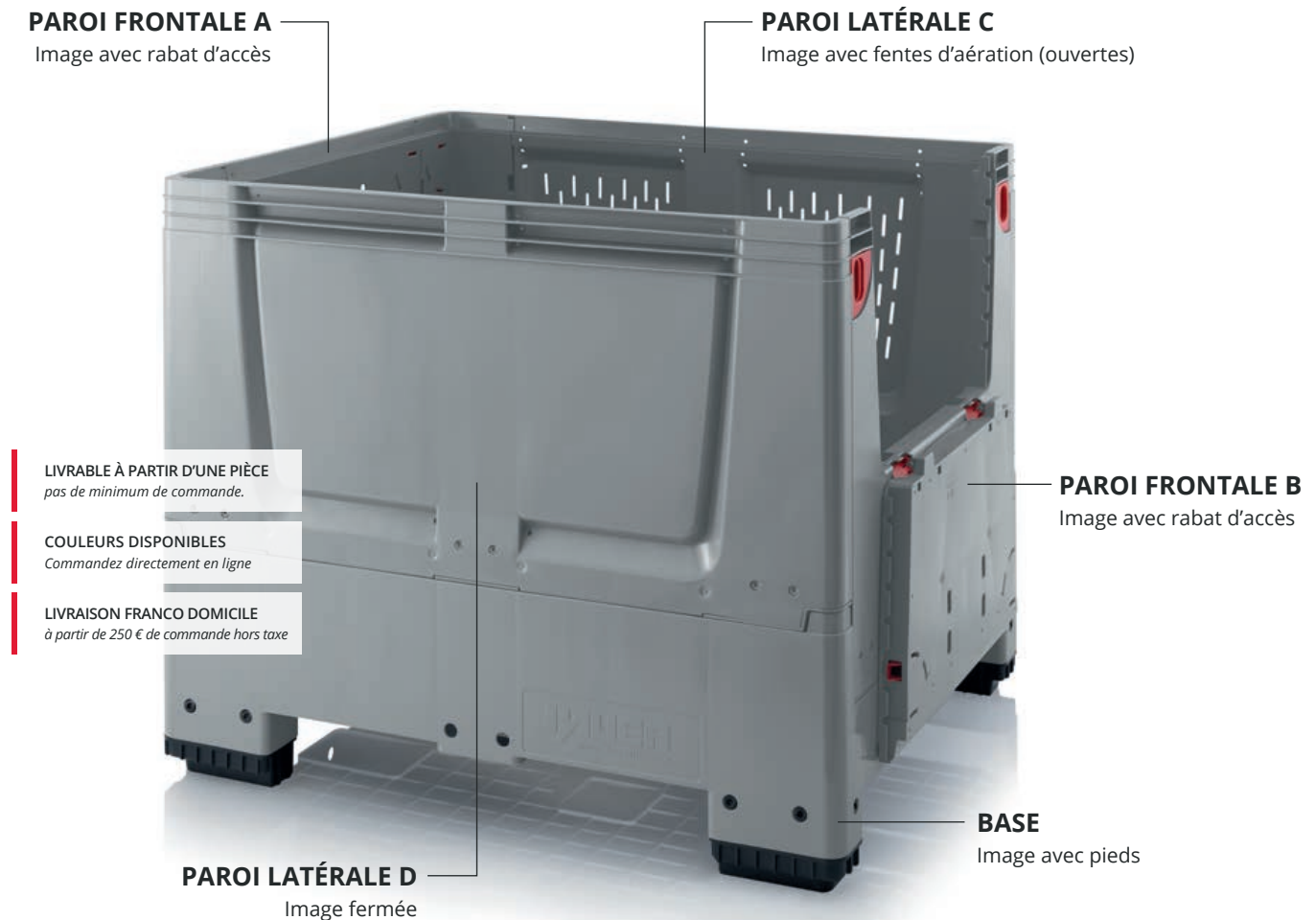

### Fidèle à vos souhaits

Les possibilités de combinaison offertes par AUER Packaging sont particulièrement attractives car elle savent s'adapter de manière flexible aux besoins individuels. Vous avez la possibilité de configurer la bigbox pliante selon les caractéristiques que vous souhaitez. Définissez vous-même le type de chaque paroi : avec rabats d'accès ou paroi pleine ou encore avec fentes d'aération.

- Sans surcoût
- Individualisation maximale
- Empilables également avec couvercle
- Accessoires optionnels

## VOS POSSIBILITÉS DE COMBINAISON

RAL 7001

Dimensions ext. Lo x La x H (cm)	Réf. article	Exécution du fond	Paroi frontale	Paroi latérale	Couvercle inférieur	Prix/pièce
120 x 80 x 100	KLX G 1208 15 K	fermé	fermé / fermé	avec fentes d'aération / avec fentes d'aération	3 semelles	281,63 €
120 x 80 x 100	KLX O 1208 16 F	avec fentes d'aération	fermé / fermé	avec fentes d'aération / Rabat d'accès	4 pieds	274,91 €
120 x 100 x 100	KLX G 1210 17 F	fermé	fermé / fermé	Rabat d'accès / fermé	4 pieds	310,64 €
120 x 100 x 100	KLX O 1210 18 K	avec fentes d'aération	fermé / fermé	Rabat d'accès / avec fentes d'aération	3 semelles	320,28 €



**KLX G 1210 13 K**

**VOTRE RÉFÉRENCE D'ARTICLE**

**EXÉCUTION DU FOND**

- G | fermé
- O | Ouvert

**TAILLE (CM)**

- 1208 | 120 x 80
- 1210 | 120 x 100

**PAROI FRONTALE A / B**

- 1 | fermé / fermé
- 2 | fermé / avec fentes d'aération
- 3 | fermé / Rabat d'accès
- 4 | avec fentes d'aération / fermé
- 5 | avec fentes d'aération / avec fentes d'aération
- 6 | avec fentes d'aération / Rabat d'accès
- 7 | Rabat d'accès / fermé
- 8 | Rabat d'accès / avec fentes d'aération
- 9 | Rabat d'accès / Rabat d'accès

**PAROI LATÉRALE C / D**

- 1 | fermé / fermé
- 2 | fermé / avec fentes d'aération
- 3 | fermé / Rabat d'accès
- 4 | avec fentes d'aération / fermé
- 5 | avec fentes d'aération / avec fentes d'aération
- 6 | avec fentes d'aération / Rabat d'accès
- 7 | Rabat d'accès / fermé
- 8 | Rabat d'accès / avec fentes d'aération
- 9 | Rabat d'accès / Rabat d'accès

**COUVERCLE INFÉRIEUR**

- F | 4 pieds
- K | 3 semelles

**C'est aussi simple que ça !**

- » Choisissez si le fond doit être fermé (G) ou avec des fentes d'aération (O).
- » Indiquez les dimensions du bac (par ex: 1208 pour 120 x 80 cm). La hauteur est de 100 cm par défaut.
- » Saisissez pour les versions souhaitées des façades et des parois latérales les numéros des illustrations.
- » Choisissez des pieds (F) ou des barres de glisse (K).

Nous nous ferons un plaisir de répondre à toutes vos questions :

[info@auer-packaging.fr](mailto:info@auer-packaging.fr)



# ACCESSOIRES

*pour caisses-palettes*

Page 146 | Système de fermeture SASV

Page 146 | Système de fermeture SASV







## ACCESSOIRES CAISSES-PALETTES

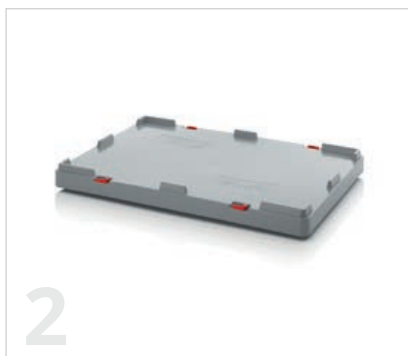

### 1 | COUVERCLES DE PROTECTION POUR BIG BOX

RAL 7001

correspondant à	Réf. article	Prix unitaire	Pièces/ emplacement	Prix/pièce sur emplacement
80 x60	DE 86 BB	29,18 €	100	22,45 €
120 x80	DE 1208 BB	41,96 €	50	32,28 €
120 x100	DE 1210 BB	43,65 €	50	33,58 €



### 2 | COUVERCLES POUR IBC

RAL 7001

correspondant à	Réf. article	Prix unitaire	Pièces/ emplacement	Prix/pièce sur emplacement
120 x 80	DE IBC 500	65,86 €	25	50,66 €
120 x 100	DE IBC 1000	73,77 €	25	56,75 €



### 3 | COUVERCLES POUR BOX GLT

RAL 7001

correspondant à	Réf. article	Prix unitaire	Pièces/ emplacement	Prix/pièce sur emplacement
80 x60	DE 86 GLT	21,45 €	50	16,50 €
120 x80	DE 1208 GLT	53,92 €	25	41,48 €
120 x100	DE 1210 GLT	60,70 €	25	46,69 €



### SYSTÈMES DE FERMOIR POUR BIGBOX (PLIABLES)

Réf. article	Modèle	Prix/pièce
4	SASV 2 charnières de blocage, 1 fermeture à genouillère, 1 cadenas	81,97 €
5	SASC 2 charnières de blocage, 2 cadenas avec vis à œillet	75,16 €
6	SC-Set 4 cadenas avec vis à œillet	43,02 €
41132 2	Cadenas Burg-Wächter	4,92 €



## BOUCHONS MÂLE FILETÉS

Réf. article	Modèle	Prix/pièce
7	SST-1 Couvracles à vis 1" adapté pour Big Box	5,00 €
8	SST-2 Couvracles à vis 2" adapté pour Big Box	5,00 €



## VANNE D'ÉCOULEMENT 2" POUR BIGBOX

Réf. article	Modèle	Prix/pièce
9	V2 Vanne d'écoulement 2" adaptée pour Big Box	15,32 €



## JEU DE ROUES POUR BIGBOX

correspondant à	Réf. article	Description	Prix/pièce
10 120 x 80 et 120 x 100	BBRA S1	4 roulettes directrices avec vis	42,11 €
11 120 x 80 et 120 x 100	BBRA S2	2 roulettes directrices, 2 roulettes directrices avec blocage total, vis comprises	45,60 €
120 x 80 et 120 x 100	BBRA S3	4 roulettes directrices avec blocage total, vis comprises	49,08 €
10 BBG 86, BBO 86	BBRA S4	4 roulettes directrices avec vis	31,60 €
11 BBG 86, BBO 86	BBRA S5	2 roulettes directrices, 2 roulettes directrices avec blocage total, vis comprises	48,53 €
BBG 86, BBO 86	BBRA S6	4 roulettes directrices avec blocage total, vis comprises	39,71 €

## PORTE-ÉTIQUETTES POUR BIGBOX PLIABLES KLK

RAL 3020

Dimensions ext. Lo x La (cm)	Réf. article	correspondant à	Prix/pièce
12 25 x 15	ETA5	Big Box pliables avec clapets d'ACCES	2,35 €





# CONTENEURS IBC

*Hygiène et sûreté*



## CONTENEURS IBC AVEC PALETTE PLASTIQUE

LIVRABLE À PARTIR D'UNE PIÈCE  
pas de minimum de commande.

LIVRAISON FRANCO DOMICILE  
à partir de 250 € de commande hors taxe

PRÊT À ÊTRE EXPÉDIÉ **24h** \*\*  
SOUS



### Le grand classique

Le conteneur IBC d'AUER Packaging est la solution de stockage et de transport idéale pour les liquides de toute nature. Le réservoir se distingue par son grand volume de 1000 litres et sa simplicité d'utilisation. Pour le transport de marchandises dangereuses, le conteneur IBC est disponible en option avec homologation UN.

- Capacité de 1000 litres
- Faibles variations de la tare
- Réutilisable

## CONTENEURS IBC AVEC PALETTE PLASTIQUE

Dimensions ext. Lo x La x H (cm)	Réf. article	Ouverture de remplissage	Robinet de sortie	Certification UN	Prix unitaire	Pièces/ emplacement	Prix/pièce sur emplacement
120 x 100 x 116	IBC 1000 K 150.50	NW 150	NW 50		329,98 €	2	253,83 €
120 x 100 x 116	IBC 1000 K 225.80	NW 225	NW 80		335,97 €	2	258,44 €
120 x 100 x 116	IBC 1000 K 150.50-UN	NW 150	NW 50	UN 31HA1/Y	337,94 €	2	259,95 €
120 x 100 x 116	IBC 1000 K 225.80-UN	NW 225	NW 80	UN 31HA1/Y	343,97 €	2	264,59 €



\*\*\*) uniquement pour les commandes passées sur la boutique en ligne. L'expédition n'a lieu que les jours ouvrables si la marchandise est en stock. Vous trouverez dans notre boutique en ligne la disponibilité des produits et les délais d'expédition actualisés au jour le jour.

## IBC PLIABLES / BAG IN BOX SYSTEM

LIVRABLE À PARTIR D'UNE PIÈCE  
*pas de minimum de commande.*

LIVRAISON FRANCO DOMICILE  
*à partir de 250 € de commande hors taxe*



### Pliable pour liquides

Le Bag in Box System d'AUER Packaging permet un maximum de sécurité et d'hygiène grâce à ses poches inliner interchangeable. Le conteneur réutilisable protège le contenu liquide et sa conception extrêmement robuste le rend parfaitement apte aux conditions de transport. Les poches inliner sont également disponibles sur demande en version aseptique.

- Conteneur réutilisable
- Maniement aisé
- Hygiène : pas de putréfaction
- Optimisation de la consommation d'espace

### IBC PLIABLES / BAG IN BOX SYSTEM

RAL 7001

Dimensions ext. Lo x La x H (cm)	Réf. article	Modèle	Prix unitaire	Pièces/ emplacement	Prix/pièce sur emplacement
120 x 80 x 91	IBC 500	Standard	656,98 €	5	505,37 €
120 x 100 x 125	IBC 1000	Standard	821,66 €	5	632,05 €
120 x 100 x 125	IBC 1000 EK	côté frontal avec ouverture d'accès	860,49 €	5	661,92 €



# POCHE INLINER ET ADAPTATEUR



LIVRABLE À PARTIR D'UNE PIÈCE  
pas de minimum de commande.

LIVRAISON FRANCO DOMICILE  
à partir de 250 € de commande hors taxe

## Sécurité hygiénique

La poche inliner interchangeable d'AUER Packaging assure une sécurité et une hygiène maximales. Elle est disponible en deux variantes : la version standard en matière apte au contact alimentaire, et la version aseptique traitée aux rayons X. Pour les deux types de poche, différentes tailles d'ouverture de remplissage sont disponibles, ainsi que des adaptateurs et robinets de soutirage.

- Volumes 250 / 500 / 1000 litres
- Matière 70 my Coes LDPE / métallocène / LDPE
- Traitement par rayons X en option
- Inliner formé à chaud

## STANDARD INLINER APTÉ AU CONTACT ALIMENTAIRE

Volume	Réf. article	Ouverture de remplissage	Robinet de sortie	Prix unitaire	Pièces par palette	Prix/pièce sur palette
250 litres	INL 250A2E2	Filetage intérieur 2" avec fermeture	Filetage intérieur 2" avec fermeture	14,22 €	300	10,94 €
250 litres	INL 250V2E2	Filetage intérieur 2" avec fermeture	Filetage extérieur 2" avec vanne	17,63 €	300	13,56 €
500 litres	INL 500A2E2	Filetage intérieur 2" avec fermeture	Filetage intérieur 2" avec fermeture	26,04 €	180	20,03 €
500 litres	INL 500V2E2	Filetage intérieur 2" avec fermeture	Filetage extérieur 2" avec vanne	27,89 €	180	21,45 €
500 litres	INL 500A2E6	Filetage intérieur 6" avec fermeture	Filetage intérieur 2" avec fermeture	28,67 €	180	22,05 €
500 litres	INL 500V2E6	Filetage intérieur 6" avec fermeture	Filetage extérieur 2" avec vanne	39,10 €	180	30,08 €
1 000 litres	INL 1000A2E2	Filetage intérieur 2" avec fermeture	Filetage intérieur 2" avec fermeture	18,85 €	144	14,50 €
1 000 litres	INL 1000V2E2	Filetage intérieur 2" avec fermeture	Filetage extérieur 2" avec vanne	33,28 €	144	25,60 €
1 000 litres	INL 1000A2E6	Filetage intérieur 6" avec fermeture	Filetage intérieur 2" avec fermeture	41,66 €	144	32,05 €
1 000 litres	INL 1000V2E6	Filetage intérieur 6" avec fermeture	Filetage extérieur 2" avec vanne	44,78 €	144	34,45 €
1 000 litres	INL 1000DN50E0		Filetage extérieur DN 50 avec vanne	33,47 €	144	25,75 €



## POCHES INLINER ASEPTIQUES TRAITÉ AUX RAYONS X, EMBALLÉ SÉPARÉMENT DANS DES SACS STÉRILES

Volume	Réf. article	Ouverture de remplissage	Robinet de sortie	Prix unitaire	Pièces par palette	Prix/pièce sur palette
250 litres	A-INL 250A2E2	Filetage intérieur 2" avec fermeture	Filetage intérieur 2" avec fermeture	23,97 €	300	18,44 €
250 litres	A-INL 250V2E2	Filetage intérieur 2" avec fermeture	Filetage extérieur 2" avec vanne	23,97 €	300	18,44 €
500 litres	A-INL 500A2E2	Filetage intérieur 2" avec fermeture	Filetage intérieur 2" avec fermeture	34,13 €	180	26,25 €
500 litres	A-INL 500V2E2	Filetage intérieur 2" avec fermeture	Filetage extérieur 2" avec vanne	36,96 €	180	28,43 €
500 litres	A-INL 500A2E6	Filetage extérieur 6" avec fermeture	Filetage intérieur 2" avec fermeture	39,10 €	180	30,08 €
500 litres	A-INL 500V2E6	Filetage extérieur 6" avec fermeture	Filetage extérieur 2" avec vanne	42,52 €	180	32,70 €
1 000 litres	A-INL 1000A2E2	Filetage intérieur 2" avec fermeture	Filetage intérieur 2" avec fermeture	39,81 €	144	30,62 €
1 000 litres	A-INL 1000V2E2	Filetage intérieur 2" avec fermeture	Filetage extérieur 2" avec vanne	38,06 €	144	29,27 €
1 000 litres	A-INL 1000A2E6	Filetage extérieur 6" avec fermeture	Filetage intérieur 2" avec fermeture	43,13 €	144	33,17 €
1 000 litres	A-INL 1000V2E6	Filetage extérieur 6" avec fermeture	Filetage extérieur 2" avec vanne	52,49 €	144	40,37 €
1 000 litres	A-INL 1000DN50E0		Filetage extérieur DN 50 avec vanne	52,97 €	144	40,75 €





## ACCESSOIRES CONTENEURS IBC



### ADAPTATEUR AVEC JOINT

Réf. article	Type	De	Pour	Prix/pièce
1 A1	Adaptateur	Filetage extérieur 2" S60	2" BSP	11,83 €
2 A2	Adaptateur	Filetage extérieur 2" S60	2" Male Cam	11,81 €
3 A3	Adaptateur	Filetage extérieur 2" S60	2" Tri-Clamp	11,83 €
4 A4	Adaptateur	Filetage extérieur 2" S60	Filetage alimentaire DN 50	11,81 €
5 A5	Adaptateur	Filetage intérieur 2"	Filetage alimentaire DN 50	59,28 €
6 A6	Adaptateur	Filetage intérieur 2"	Filetage extérieur 2"	65,21 €
7 V50	Vanne papillon	Filetage intérieur 2"	Filetage intérieur 2"	94,85 €



### PONT DE REMPLISSAGE IBC

Réf. article	correspondant à	Prix/pièce
8 IBC BB 500 2	IBC 500/INL avec ouverture de remplissage 2"	171,33 €
9 BB IBC 6.2	INL avec 6" entrée	300,00 €

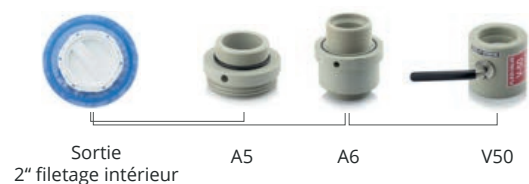
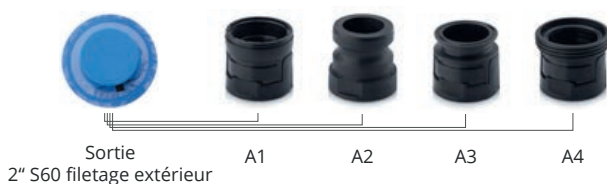

## IBC BAG IN BOX

LIVRABLE À PARTIR D'UNE PIÈCE  
*pas de minimum de commande.*

LIVRAISON FRANCO DOMICILE  
*à partir de 250 € de commande hors taxe*



### Stockage hygiénique des liquides

Avec ses poches inliner interchangeable à prix avantageux, l'IBC Bag in Box constitue la solution économique pour le stockage et le transport de liquides. Selon la version retenue, un conteneur IBC peut atteindre une capacité, au choix, de 250, 500 ou 600 litres grâce à sa conception robuste. Contrairement au système Bag in Box/IBC pliable, il est toujours utilisé quand le transport à vide ne nécessite pas un faible encombrement et que le remplissage comme le vidage peuvent s'effectuer par le haut.

- Conteneurs réutilisables
- Manutention et nettoyage simples grâce aux parois lisses
- Exécution hygiénique
- Dispositif d'aide au remplissage fixe intégré
- Au choix avec patins ou pieds

## IBC BAG IN BOX

RAL 7001

Réf. article	Dimensions ext. Lo x La x H (cm)	Volume	Modèle	Prix/pièce sur palette	Prix unitaire
BIB IBC 250	80 x 60 x 79	250 litres	4 pieds	369,84 €	480,80 €
BIB IBC 500	120 x 80 x 79	535 litres	4 pieds	498,04 €	647,46 €
BIB IBC 600	120 x 100 x 79	670 litres	4 pieds	536,35 €	697,26 €
BIB IBC 500K	120 x 80 x 79	535 litres	3 semelles	511,72 €	665,23 €
BIB IBC 600K	120 x 100 x 79	670 litres	3 semelles	550,03 €	715,03 €



# STANDARD INLINER APTE AU CONTACT ALIMENTAIRE

LIVRABLE À PARTIR D'UNE PIÈCE  
*pas de minimum de commande.*

LIVRAISON FRANCO DOMICILE  
*à partir de 250 € de commande hors taxe*



## Simplement hermétique

La poche inliner remplaçable pour l'IBC Bag in Box offre une sécurité maximale. Elle se compose d'un matériau compatible avec les aliments et présente une ouverture de remplissage sur le dessus par laquelle le contenu est également extrait.

- Contenance de 250/500/600 litres
- Matériau 70 µm Coex LDPE
- Poche inliner soudée à la forme

## STANDARD INLINER APTE AU CONTACT ALIMENTAIRE

Volume	Réf. article	Ouverture de remplissage	Prix unitaire	Pièces par palette	Prix/pièce sur palette
250 litres	INL 250A0E2	Filetage intérieur 2" avec fermeture	17,63 €	300	13,56 €
500 litres	INL 500A0E2	Filetage intérieur 2" avec fermeture	16,58 €	180	12,75 €
600 litres	INL 600A0E2	Filetage intérieur 2" avec fermeture	16,58 €	180	12,75 €



# ACCESSOIRES DE TRANSPORT

*Une mobilité maximale*





# CHARIOTS PORTE-BAC COMPACTS 60 x 40 cm

LIVRABLE À PARTIR D'UNE PIÈCE  
pas de minimum de commande.

COULEURS DISPONIBLES  
Commandez directement en ligne

LIVRAISON FRANCO DOMICILE  
à partir de 250 € de commande hors taxe

PRÊT À ÊTRE EXPÉDIÉ **24h**  SOUS



## Le grand classique mobile

Avec le chariot porte-bac Compact d'AUER Packaging, déplacer vos bacs plastique d'un point à un autre devient un jeu d'enfant. Les dimensions de 60 x 40 cm de la base permettent également de transporter deux bacs de 40 x 30 cm. Vous avez le choix entre des roulettes en caoutchouc ou en polyamide, fixes ou pivotantes et un dispositif de freinage en option, ainsi qu'une protection anti-fils.

- Roulettes de haute qualité, offrant très peu de frottements
- Disponible en différentes versions
- Grande stabilité, charge admissible 250 kg
- Conçu pour les dimensions Euro

» Pour la version ESD, consultez la page 207

## CHARIOTS PORTE-BAC COMPACTS AVEC ROULETTES EN CAOUTCHOUC 60 x 40 cm

Dimensions ext. Lo x La (cm)	Réf. article	Réf. article	Modèle Roulettes	Prix unitaire	Pièces par palette	Prix/pièce sur palette
62 x 42	RO 64.4 GU-3020	RO 64.4 GU-5015	4 roues pivotantes	33,56 €	80	25,81 €
62 x 42	RO 64.4 GU BO-3020	RO 64.4 GU BO-5015	2 roues pivotantes, 2 roues fixes	35,34 €	80	27,18 €
62 x 42	RO 64.4 GU FA-3020	RO 64.4 GU FA-5015	4 roues pivotantes avec pare fils	35,82 €	80	27,55 €
62 x 42	RO 64.4 GU FE-3020	RO 64.4 GU FE-5015	2 roues pivotantes, 2 roues pivotantes avec freins	43,17 €	80	33,21 €



## CHARIOTS PORTE-BAC COMPACTS AVEC ROULETTES EN POLYAMIDE 60 x 40 cm

Dimensions ext. Lo x La (cm)	Réf. article	Réf. article	Modèle Roulettes	Prix unitaire	Pièces par palette	Prix/pièce sur palette
62 x 42	RO 64.4 PA-3020	RO 64.4 PA-5015	4 roues pivotantes	35,43 €	80	27,25 €
62 x 42	RO 64.4 PA BO-3020	RO 64.4 PA BO-5015	2 roues pivotantes, 2 roues fixes	34,64 €	80	26,64 €
62 x 42	RO 64.4 PA FE-3020	RO 64.4 PA FE-5015	2 roues pivotantes, 2 roues pivotantes avec freins	40,71 €	80	31,31 €
62 x 42	RO 64.4 PAX-3020	RO 64.4 PAX-5015	4 support en acier inoxydable de roues pivotantes	75,44 €	80	58,03 €
62 x 42	RO 64.4 PAX BO-3020	RO 64.4 PAX BO-5015	2 support en acier inoxydable de roues pivotantes, 2 support en acier inoxydable de roues fixes	89,01 €	80	68,47 €



## COULEURS STANDARDS



\*\*\*) uniquement pour les commandes passées sur la boutique en ligne. L'expédition n'a lieu que les jours ouvrables si la marchandise est en stock. Vous trouverez dans notre boutique en ligne la disponibilité des produits et les délais d'expédition actualisés au jour le jour.

# CHARIOT PORTE-BAC COMPACT HD 60 x 40 cm

LIVRABLE À PARTIR D'UNE PIÈCE  
pas de minimum de commande.

LIVRAISON FRANCO DOMICILE  
à partir de 250 € de commande hors taxe



## Le costaud

Grâce au chariot porte-bac compact HD d'AUER Packaging, vous pouvez déplacer en toute facilité vos conteneurs en plastique lourdement chargés. Les dimensions de base de 60 x 40 cm permettent aussi de transporter deux conteneurs de 40 x 30 cm. Avec roulettes en caoutchouc ou en polyamide fixes ou pivotantes, frein ou pare-fils en option.

- Version renforcée par des tubes en acier
- Charge admissible très élevée de 350 kg
- Roulettes légères de grande qualité
- Compatible avec le format Euro

## CHARIOT PORTE-BAC COMPACT HD AVEC ROULETTES EN CAOUTCHOUC 60 x 40 cm

Dimensions ext. Lo x La (cm)	Réf. article	Réf. article	Modèle Roulettes	Prix/pièce sur palette	Pièces par palette	Prix unitaire
62 x 42	RO 64.4 HD GU-3020	RO 64.4 HD GU-5015	4 roues pivotantes	27,63 €	80	35,91 €
62 x 42	RO 64.4 HD GU BO-3020	RO 64.4 HD GU BO-5015	2 roues pivotantes, 2 roues fixes	29,00 €	80	37,70 €
62 x 42	RO 64.4 HD GU FA-3020	RO 64.4 HD GU FA-5015	4 roues pivotantes avec pare fils	29,37 €	80	38,18 €
62 x 42	RO 64.4 HD GU FE-3020	RO 64.4 HD GU FE-5015	2 roues pivotantes, 2 roues pivotantes avec freins	35,02 €	80	45,53 €



## CHARIOT PORTE-BAC COMPACT HD AVEC ROULETTES EN POLYAMIDE 60 x 40 cm

Dimensions ext. Lo x La (cm)	Réf. article	Réf. article	Modèle Roulettes	Prix/pièce sur palette	Pièces par palette	Prix unitaire
62 x 42	RO 64.4 HD PA-3020	RO 64.4 HD PA-5015	4 roues pivotantes	29,07 €	80	37,79 €
62 x 42	RO 64.4 HD PA BO-3020	RO 64.4 HD PA BO-5015	2 roues pivotantes, 2 roues fixes	28,46 €	80	37,00 €
62 x 42	RO 64.4 HD PA FE-3020	RO 64.4 HD PA FE-5015	2 roues pivotantes, 2 roues pivotantes avec freins	33,13 €	80	43,06 €
62 x 42	RO 64.4 HD PAX-3020	RO 64.4 HD PAX-5015	4 support en acier inoxydable de roues pivotantes	67,36 €	80	87,57 €
62 x 42	RO 64.4 HD PAX BO-3020	RO 64.4 HD PAX BO-5015	2 support en acier inoxydable de roues pivotantes, 2 support en acier inoxydable de roues fixes	77,80 €	80	101,14 €



## CHARIOT PORTE-BAC MAXI HD 80 x 60 cm



### Grand format empilable

La nouvelle génération des chariots porte-bacs Maxi d'AUER Packaging n'est pas uniquement capable d'accueillir de gros bacs en plastique avec des dimensions de base de 80 x 60 cm. Le pont est conçu de manière à ce que deux bacs de 60 x 40 cm ou quatre de 40 x 30 cm puissent être transportés côte à côte en toute sécurité.

Autre nouveauté : en plus des renforts en tubes en acier qui équipent aussi la version de base, une version à toute épreuve ultrarésistante avec une paire de roulettes pivotantes supplémentaires est également disponible. Grâce au soutien stable au milieu, le chariot porte-bac Maxi doté de six roulettes peut transporter une charge de 500 kg.

- Disponible avec 4 ou 6 roulettes au choix
- Charge admissible très élevée de 250 ou 500 kg
- Compatible avec le format Euro
- Roulettes légères de grande qualité

» Version ESD disponible dans notre magasin en ligne

## CHARIOT PORTE-BAC MAXI HD AVEC ROULETTES EN CAOUTCHOUC 80 x 60 cm

Dimensions ext. Lo x La (cm)	Réf. article	Réf. article	Modèle Roulettes	Prix unitaire	Pièces par palette	Prix/pièce sur palette
82 x 62	RO 86.4 HD GU-3020	RO 86.4 HD GU-5015	4 roues pivotantes	92,07 €	26	70,83 €
82 x 62	RO 86.4 HD GU BO-3020	RO 86.4 HD GU BO-5015	2 roues pivotantes, 2 roues fixes	91,12 €	26	70,10 €
82 x 62	RO 86.4 HD GU FA-3020	RO 86.4 HD GU FA-5015	4 roues pivotantes avec pare fils	93,70 €	26	72,07 €
82 x 62	RO 86.4 HD GU FE-3020	RO 86.4 HD GU FE-5015	2 roues pivotantes, 2 roues pivotantes avec freins	94,17 €	26	72,44 €
82 x 62	RO 86.6 HD GU-3020	RO 86.6 HD GU-5015	6 roulettes pivotantes	103,60 €	26	79,69 €
82 x 62	RO 86.6 HD GU BO-3020	RO 86.6 HD GU BO-5015	4 roulettes pivotantes, 2 roulettes fixes	102,62 €	26	78,94 €
82 x 62	RO 86.6 HD GU FA-3020	RO 86.6 HD GU FA-5015	6 roulettes pivotantes avec pare-fils	106,04 €	26	81,57 €
82 x 62	RO 86.6 HD GU FE-3020	RO 86.6 HD GU FE-5015	4 roulettes pivotantes, 2 roulettes pivotantes avec frein	105,70 €	26	81,31 €



### COULEURS STANDARDS



RAL 3020  
rouge trafic



RAL 5015  
bleu ciel



LIVRABLE À PARTIR D'UNE PIÈCE  
pas de minimum de commande.

COULEURS DISPONIBLES  
Commandez directement en ligne

LIVRAISON FRANCO DOMICILE  
à partir de 250 € de commande hors taxe

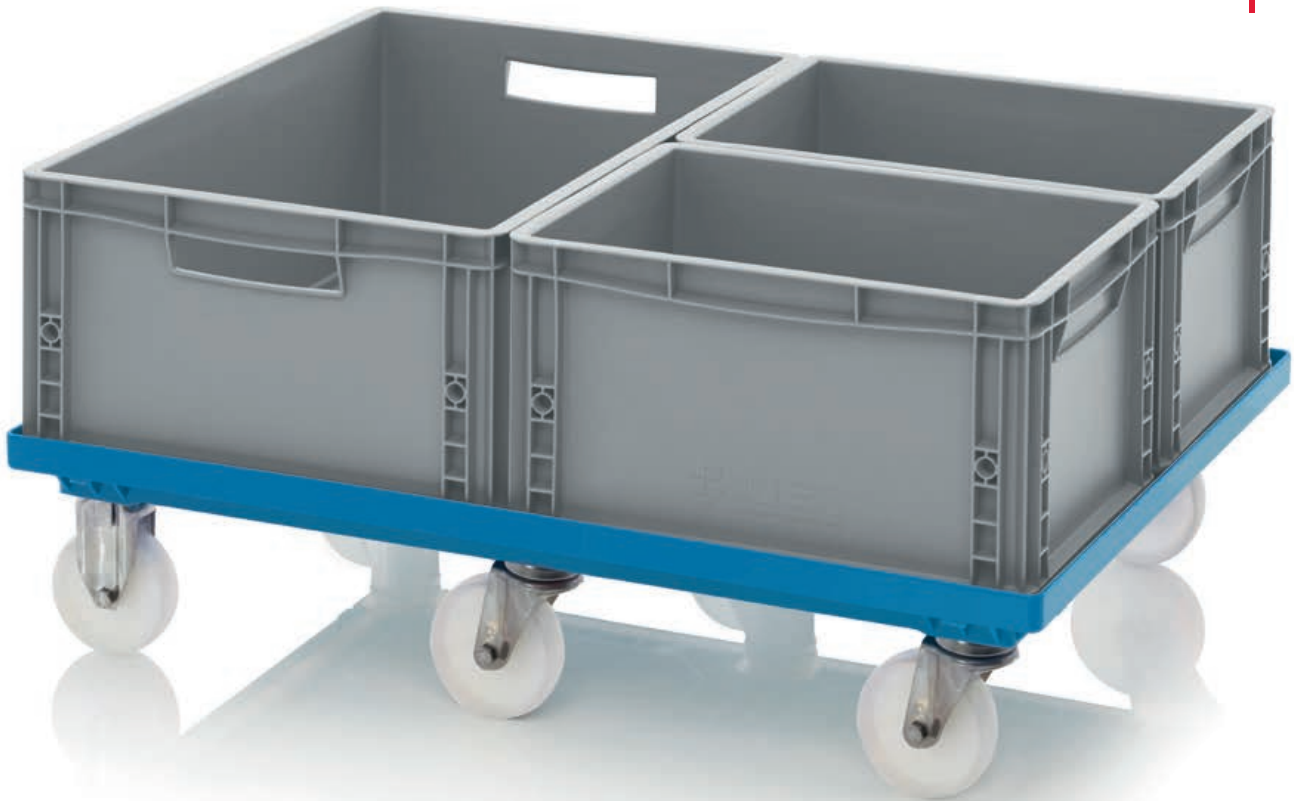

### CHARIOT PORTE-BAC MAXI HD AVEC ROULETTES EN POLYAMIDE 80 x 60 cm

Dimensions ext. Lo x La (cm)	Réf. article	Réf. article	Modèle Roulettes	Prix unitaire	Pièces par palette	Prix/pièce sur palette
82 x 62	RO 86.4 HD PA-3020	RO 86.4 HD PA-5015	4 roues pivotantes	90,86 €	26	69,89 €
82 x 62	RO 86.4 HD PA BO-3020	RO 86.4 HD PA BO-5015	2 roues pivotantes, 2 roues fixes	89,70 €	26	69,00 €
82 x 62	RO 86.4 HD PA FE-3020	RO 86.4 HD PA FE-5015	2 roues pivotantes, 2 roues pivotantes avec freins	93,36 €	26	71,81 €
82 x 62	RO 86.4 HD PAX-3020	RO 86.4 HD PAX-5015	4 support en acier inoxydable de roues pivotantes	201,03 €	26	154,64 €
82 x 62	RO 86.4 HD PAX BO-3020	RO 86.4 HD PAX BO-5015	2 support en acier inoxydable de roues pivotantes, 2 support en acier inoxydable de roues fixes	214,92 €	26	165,32 €
82 x 62	RO 86.6 HD PA-3020	RO 86.6 HD PA-5015	6 roulettes pivotantes	101,78 €	26	78,29 €
82 x 62	RO 86.6 HD PA BO-3020	RO 86.6 HD PA BO-5015	4 roulettes pivotantes, 2 roulettes fixes	100,59 €	26	77,38 €
82 x 62	RO 86.6 HD PA FE-3020	RO 86.6 HD PA FE-5015	4 roulettes pivotantes, 2 roulettes pivotantes avec frein	104,28 €	26	80,21 €
82 x 62	RO 86.6 HD PAX-3020	RO 86.6 HD PAX-5015	6 roulettes pivotantes en acier inoxydable	266,83 €	26	205,25 €
82 x 62	RO 86.6 HD PAX BO-3020	RO 86.6 HD PAX BO-5015	4 roulettes pivotantes en acier inoxydable, 2 roulettes fixes en acier inoxydable	280,70 €	26	215,92 €



# DIABLE UNIVERSEL

LIVRABLE À PARTIR D'UNE PIÈCE  
*pas de minimum de commande.*

LIVRAISON FRANCO DOMICILE  
*à partir de 250 € de commande hors taxe*

1 | sans réglage en hauteur

2 | avec réglage en hauteur

## Transporté en toute sécurité

Le diable universel d'AUER Packaging est l'auxiliaire polyvalent pour le transport des charges lourdes. Muni de sa robuste plaque métallique, il permet de transporter commodément même les objets encombrants. La conception ergonomique ajoute encore au confort des manutentions.

- Ergonomique
- Utilisation universelle
- Capacité de charge jusqu'à 160 kg
- Roulettes avec particulièrement peu de frottements

## DIABLE UNIVERSEL

RAL 7016

Réf. article	Modèle	Capacité de charge	Prix unitaire	Pièces par palette	Prix/pièce sur palette
1 SK U	sans réglage en hauteur	160 kg	256,64 €	12	197,41 €
2 SK V U	avec réglage en hauteur	160 kg	288,15 €	12	221,65 €

## CHARIOTS D'EMPILAGE POUR CHARIOTS PORTE-BAC COMPACTS



LIVRABLE À PARTIR D'UNE PIÈCE  
*pas de minimum de commande.*

LIVRAISON FRANCO DOMICILE  
*à partir de 250 € de commande hors taxe*

### Rangement gain de place

Le chariot d'empilage pour chariots porte-bac, par AUER Packaging, permet d'empiler jusqu'à 15 chariots porte-bac et de réaliser ainsi un substantiel gain de place. Ses quatre roulettes très fluides, à la bande de roulement en santoprène, assure au chariot d'empilage un déplacement souple et silencieux.

- Cadre en inox
- Jusqu'à 15 chariots porte-bac AUER empilables
- Manœuvrables et silencieuses
- 4 roues faciles à manœuvrer

### CHARIOTS D'EMPILAGE POUR CHARIOTS PORTE-BAC COMPACTS

Dimensions ext. Lo x La x H (cm)	Réf. article	Prix unitaire	Pièces par palette	Prix/pièce sur palette
60 x 41 x 118	SW RO	298,12 €	10	229,32 €

## ROULETTES



## ROULETTE PIVOTANTE

Réf. article	correspondant à	Ø x largeur de la roulette (cm)	Matériau du boîtier	Modèle Roulettes	Dispositif de blocage intégral	Pare-fils	Prix pour achat à l'unité
1	RO 64.4, RO 86.4, RO 86.6	10 x 3,0	acier zingué	Roulette caoutchouc grise	aucun	aucun	4,16 €
2	RO 64.4, RO 86.4, RO 86.6	10 x 3,0	acier zingué	Roulette caoutchouc grise	aucun	oui	4,69 €
3	RO 64.4, RO 86.4, RO 86.6	10 x 3,4	acier zingué	Roulette plastique nature	aucun	aucun	4,60 €
4	RO 64.4, RO 86.4, RO 86.6	10 x 2,7	Acier inoxydable poli	Roulette plastique nature	aucun	aucun	13,04 €
5	RO 64.4, RO 86.4, RO 86.6	10 x 3,0	acier zingué	Roulette plastique noire	aucun	aucun	8,03 €
6	RO 86	12,5 x 3,8	acier zingué	Roulette caoutchouc noire	aucun	aucun	6,62 €
7	RO 86	12,5 x 3,8	acier zingué	Roulette caoutchouc noire	aucun	oui	7,79 €
8	RO 86	12,5 x 3,4	acier zingué	Roulette plastique nature	aucun	aucun	5,85 €
9	RO 86	12,5 x 3,4	acier zingué	Roulette plastique nature	aucun	oui	6,58 €
10	RO 86	12,5 x 3,4	acier inoxydable	Roulette plastique nature	aucun	aucun	17,64 €
11	Bigbox 120 x 80 et 120 x 100	10,0 x 3,0	acier zingué	Roulette caoutchouc grise	aucun	aucun	9,75 €
12	Bigbox 120 x 80 et 120 x 100	10,0 x 3,0	Acier inoxydable poli	Roulette caoutchouc grise	aucun	aucun	41,43 €
13	Bigbox 120 x 80 et 120 x 100	12,5 x 3,4	acier zingué	Roulette plastique nature	aucun	aucun	11,13 €
14	Chariots d'empilage	7,5 x 2,4	acier zingué	Roulette caoutchouc grise	aucun	aucun	3,77 €



## ROUES ESD

Réf. article	correspondant à	Ø x largeur de la roulette (cm)	Matériau du boîtier	Modèle Roulettes	Dispositif de blocage intégral	Pare-fils	Prix pour achat à l'unité
16	RO 64.4, RO 86.4, RO 86.6	10 x 3,0	acier zingué	Roulette caoutchouc noire ESD	nein	aucun	5,88 €
17	RO 64.4, RO 86.4, RO 86.6	10 x 3,0	acier zingué	Roulette caoutchouc noire ESD	oui	aucun	7,80 €
18	ESD RO 86	12,5 x 3,4	acier zingué	Roulette plastique noire ESD	aucun	aucun	8,52 €
19	Bigbox 120 x 80 et 120 x 100	10,0 x 3,0	acier zingué	Roulette caoutchouc noire ESD	aucun	aucun	11,26 €
20	Bigbox 120 x 80 et 120 x 100	10,0 x 3,0	acier zingué	Roulette caoutchouc noire ESD	oui	aucun	13,35 €



## ROULETTE DIRECTRICE AVEC FREIN

Réf. article	correspondant à	Ø x largeur de la roulette (cm)	Matériau du boîtier	Modèle Roulettes	Dispositif de blocage intégral	Pare-fils	Prix pour achat à l'unité
21	RO 64.4, RO 86.4, RO 86.6	10 x 3,0	acier zingué	Roulette caoutchouc grise	oui	aucun	8,33 €
22	RO 64.4, RO 86.4, RO 86.6	10 x 3,0	acier zingué	Roulette caoutchouc grise	oui	oui	8,81 €
23	RO 64.4, RO 86.4, RO 86.6	10 x 3,4	acier zingué	Roulette plastique nature	oui	aucun	6,99 €
24	RO 64.4, RO 86.4, RO 86.6	10 x 3,0	Acier inoxydable poli	Roulette plastique nature	oui	aucun	15,42 €
25	RO 86	12,5 x 3,8	acier zingué	Roulette caoutchouc noire	oui	aucun	9,82 €
26	RO 86	12,5 x 3,4	acier zingué	Roulette plastique nature	oui	aucun	7,44 €
27	Bigbox 120 x 80 et 120 x 100	10,0 x 3,0	acier zingué	Roulette caoutchouc grise	oui	aucun	11,93 €
28	Bigbox 120 x 80 et 120 x 100	12,5 x 3,4	acier zingué	Roulette plastique nature	oui	aucun	15,75 €
29	Chariot système	7,5 x 2,4	acier zingué	Roulette caoutchouc grise	oui	aucun	3,69 €



## ROULETTE FIXE

Réf. article	correspondant à	Ø x largeur de la roulette (cm)	Matériau du boîtier	Modèle Roulettes	Dispositif de blocage intégral	Pare-fils	Prix pour achat à l'unité
30	RO 64.4, RO 86.4, RO 86.6	10 x 2,7	Acier inoxydable poli	Roulette plastique nature	aucun	aucun	16,37 €
31	RO 64.4, RO 86.4, RO 86.6	10 x 3,4	acier zingué	Roulette plastique noire	aucun	aucun	6,62 €
32	RO 86	12,5 x 3,8	acier zingué	Roulette caoutchouc noire	aucun	aucun	6,23 €
33	RO 86	12,5 x 3,8	acier zingué	Roulette caoutchouc noire	aucun	oui	7,40 €
34	RO 86	12,5 x 3,4	acier zingué	Roulette plastique nature	aucun	aucun	4,97 €
35	RO 86	12,5 x 3,4	acier zingué	Roulette plastique nature	aucun	oui	6,06 €
36	RO 86	12,5 x 3,4	acier inoxydable	Roulette plastique nature	aucun	aucun	11,13 €

# CHARIOTS SYSTÈME

*Rangement mobile*





## CHARIOTS SYSTÈME POUR BLOCS TIROIRS



LIVRABLE À PARTIR D'UNE PIÈCE  
*pas de minimum de commande.*

LIVRAISON FRANCO DOMICILE  
*à partir de 250 € de commande hors taxe*

### Pour des séquences de travail idéales

Le chariot système pour blocs tiroirs d'AUER Packaging se distingue par sa facilité de maniement. Les bacs de stockage et blocs tiroirs s'accrochent tout simplement au cadre en profilés d'aluminium spécialement conçu à cet effet. Vous avez ainsi une parfaite vision de tout votre nécessaire de travail, quel que soit le lieu où vous vous trouvez.

- Robuste profilé d'aluminium
- Grande capacité de charge
- Roulettes à faibles frottements, avec frein

» Pour la version ESD, consultez la page 208





### CHARIOTS SYSTÈME POUR BLOCS TIROIRS SANS CONTENU

	Dimensions La x Lo x H (cm)	Réf. article	Modèle	Équipement	Prix/pièce
1	112 x 65 x 135	SR.L	unilatéral	sans contenu (convient pour des bacs pour étagère d'une hauteur de 9 cm)	676,88 €
2	112 x 65 x 135	SR.L.214	unilatéral	sans contenu (convient pour des bacs pour étagère d'une hauteur de 14 cm)	676,88 €



### CHARIOTS SYSTÈME POUR BLOCS TIROIRS PROFONDEUR DE RAYONNAGE 30 cm

	Dimensions La x Lo x H (cm)	Réf. article	Modèle	Équipement	Prix/pièce
3	112 x 65 x 135	SR.L.3109	unilatéral	56 x RK 3109 (30 x 11,7 x 9 cm)	777,35 €
4	112 x 65 x 135	SR.L.31509	unilatéral	42 x RK 31509 (30 x 15,6 x 9 cm)	753,86 €
5	112 x 65 x 135	SR.L.3209	unilatéral	28 x RK 3209 (30 x 23,4 x 9 cm)	738,58 €
6	112 x 65 x 135	SR.L.3214	unilatéral	20 x RK 3214 (30 x 23,4 x 14 cm)	730,70 €



### CHARIOTS SYSTÈME POUR BLOCS TIROIRS PROFONDEUR DE RAYONNAGE 40 cm

	Dimensions La x Lo x H (cm)	Réf. article	Modèle	Équipement	Prix/pièce
3	112 x 65 x 135	SR.L.4109	unilatéral	56 x RK 4109 (40 x 11,7 x 9 cm)	787,18 €
4	112 x 65 x 135	SR.L.41509	unilatéral	42 x RK 41509 (40 x 15,6 x 9 cm)	763,70 €
5	112 x 65 x 135	SR.L.4209	unilatéral	28 x RK 4209 (40 x 23,4 x 9 cm)	745,13 €
6	112 x 65 x 135	SR.L.4214	unilatéral	20 x RK 4214 (40 x 23,4 x 14 cm)	735,38 €



### CHARIOTS SYSTÈME POUR BLOCS TIROIRS PROFONDEUR DE RAYONNAGE 50 cm

	Dimensions La x Lo x H (cm)	Réf. article	Modèle	Équipement	Prix/pièce
3	112 x 65 x 135	SR.L.5109	unilatéral	56 x RK 5109 (50 x 11,7 x 9 cm)	807,92 €
4	112 x 65 x 135	SR.L.51509	unilatéral	42 x RK 51509 (50 x 15,6 x 9 cm)	781,72 €
5	112 x 65 x 135	SR.L.5209	unilatéral	28 x RK 5209 (50 x 23,4 x 9 cm)	757,69 €
6	112 x 65 x 135	SR.L.5214	unilatéral	20 x RK 5214 (50 x 23,4 x 14 cm)	744,35 €



# CHARIOTS SYSTÈME POUR BACS BASCULANTS

LIVRABLE À PARTIR D'UNE PIÈCE  
*pas de minimum de commande.*

LIVRAISON FRANCO DOMICILE  
*à partir de 250 € de commande hors taxe*



## Transparence totale

Le chariot système pour bacs basculants d'AUER Packaging, équipé de ses bacs transparents, assure constamment une visibilité parfaite sur vos pièces, auxquelles vous accédez rapidement. Les différents modules de bacs basculants peuvent se combiner à volonté. Lors de votre commande, vous pouvez choisir si le chariot doit accueillir des bacs basculants d'un seul ou des deux côtés.

- Robuste profilé d'aluminium
- Grande capacité de charge
- Roulettes à faibles frottements, avec frein
- Selon les versions, possibilité d'équipement bilatéral



## CHARIOTS SYSTÈME POUR BACS BASCULANTS

	Dimensions La x Lo x H (cm)	Réf. article	Modèle	Équipement	Prix/pièce
1	69 x 45 x 134	SK.L	unilatéral	sans contenu	380,26 €
2	69 x 68 x 134	SK.T	accès des deux côtés	sans contenu	391,21 €
3	69 x 45 x 134	SK.L.GB	unilatéral	1 x KKS 9 t, 3 x KKS 6 t, 2 x KKS 5 t, 1 x KKS 4 t, 1 x KKS 3 t	496,97 €
4	69 x 68 x 134	SK.T.GB	accès des deux côtés	2 x KKS 9 t, 6 x KKS 6 t, 4 x KKS 5 t, 2 x KKS 4 t, 2 x KKS 3 t	624,62 €
5	69 x 45 x 134	SK.L.9	unilatéral	15 x KKS 9 t	526,51 €
6	69 x 45 x 134	SK.L.6	unilatéral	10 x KKS 6 t	489,26 €
7	69 x 45 x 134	SK.L.5	unilatéral	7 x KKS 5 t	495,19 €
8	69 x 45 x 134	SK.L.4	unilatéral	5 x KKS 4 t	476,59 €
9	69 x 45 x 134	SK.L.3	unilatéral	5 x KKS 3 t	491,02 €
10	69 x 45 x 134	SK.L.2	unilatéral	3 x KKS 2 t	496,67 €
	69 x 68 x 134	SK.T.9	accès des deux côtés	30 x KKS 9 t	683,71 €
	69 x 68 x 134	SK.T.6	accès des deux côtés	20 x KKS 6 t	609,22 €
	69 x 68 x 134	SK.T.5	accès des deux côtés	14 x KKS 5 t	621,07 €
	69 x 68 x 134	SK.T.4	accès des deux côtés	10 x KKS 4 t	583,87 €
	69 x 68 x 134	SK.T.3	accès des deux côtés	10 x KKS 3 t	612,73 €
	69 x 68 x 134	SK.T.2	accès des deux côtés	6 x KKS 2 t	635,78 €



## CHARIOTS SYSTÈME POUR BACS EURO 60 x 40 cm HAUTEUR 134 cm

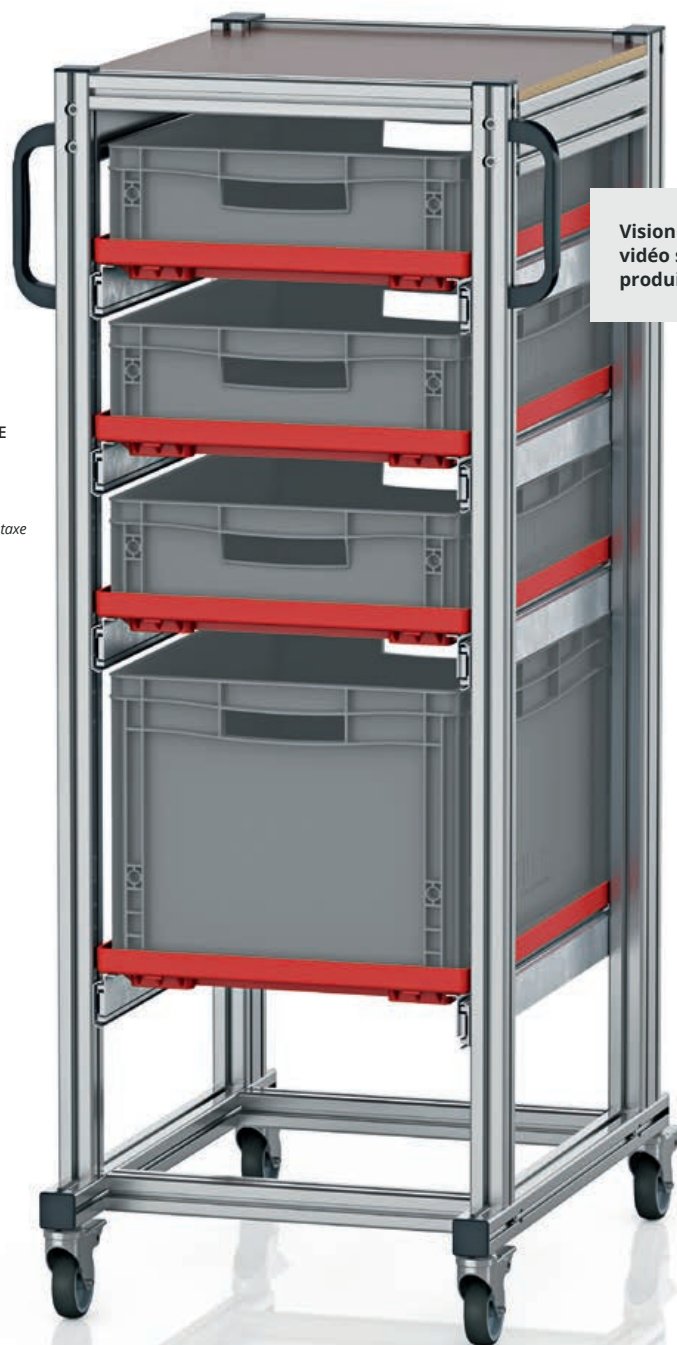

LIVRABLE À PARTIR D'UNE PIÈCE  
*pas de minimum de commande.*

LIVRAISON FRANCO DOMICILE  
*à partir de 250 € de commande hors taxe*

Visionner la  
vidéo sur le  
produit :



6

### Rangement mobile

Le chariot système pour bacs Euro d'AUER Packaging est la solution idéale lorsque vous devez régulièrement disposer de plusieurs bacs Euro sur vos différents lieux d'intervention. Grâce à ce chariot système, vous vous épargnez les pertes de temps liées à la préparation de votre matériel sur palette ou à son transport à la main.

- Robuste profilé d'aluminium
- Grande capacité de charge
- Roulettes à faibles frottements, avec frein
- Roulement facile même en charge

» Pour la version ESD, consultez la page 210



**CHARIOTS SYSTÈME POUR BACS EURO 60 x 40 cm HAUTEUR 134 cm**

	Dimensions ext. Lo x La x H (cm)	Réf. article	Modèle	Équipement	Prix unitaire
1	72 x50 x135	SE 134 64 U.2	unilatéral	5 x rail	952,80 €
2	72 x50 x135	SE 134 6475.2	unilatéral	6 x rail, 6 x EG 64/75 HG	1 051,00 €
3	72 x50 x135	SE 134 6412.2	unilatéral	5 x rail, 5 x EG 64/12	991,11 €
4	72 x50 x135	SE 134 6417.2	unilatéral	4 x rail, 4 x EG 64/17	929,57 €
5	72 x50 x135	SE 134 6422.2	unilatéral	3 x rail, 3 x EG 64/22	865,79 €
6	72 x50 x135	SE 134 6432.2	unilatéral	4 x rail, 3 x EG 64/12, 1 x EG 64/32	930,46 €
7	72 x50 x135	SE 134 6442.2	unilatéral	2 x rail, 2 x EG 64/42	809,84 €

# CHARIOTS SYSTÈME POUR BACS EURO 60 x 40 cm HAUTEUR 200 cm

LIVRABLE À PARTIR D'UNE PIÈCE  
*pas de minimum de commande.*

LIVRAISON FRANCO DOMICILE  
*à partir de 250 € de commande hors taxe*

Visionner la  
vidéo sur le  
produit :



6

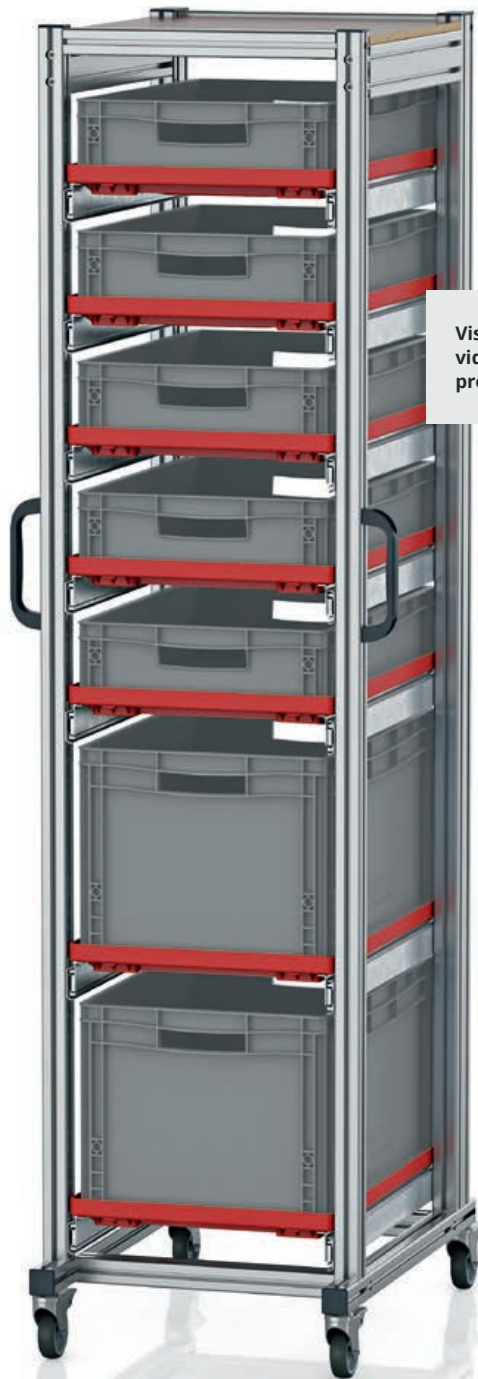

## Rangement mobile au format XL

Le chariot système pour bacs Euro de 200 cm de haut d'AUER Packaging est la solution idéale lorsque vous devez régulièrement disposer de très nombreux bacs Euro sur vos différents lieux d'intervention. Grâce à ce chariot système, plus besoin de préparer les marchandises sur les palettes ni de les transporter à la main.

- Robuste profilé d'aluminium
- Grande capacité de charge
- Modèle extra haut
- Roulettes à faibles frottements, avec frein
- Roulement facile même en charge



**CHARIOTS SYSTÈME POUR BACS EURO 60 x 40 cm HAUTEUR 200 cm**

	Dimensions ext. Lo x La x H (cm)	Réf. article	Modèle	Équipement	Prix unitaire
1	72 x 50 x 201	SE 200 64 U.2	unilatéral	6 x rail	1 047,00 €
2	72 x 50 x 201	SE 200 6475.2	unilatéral	12 x rail, 12 x EG 64/75 HG	1 476,00 €
3	72 x 50 x 201	SE 200 6412.2	unilatéral	9 x rail, 9 x EG 64/12	1 291,00 €
4	72 x 50 x 201	SE 200 6417.2	unilatéral	7 x rail, 7 x EG 64/17	1 167,00 €
5	72 x 50 x 201	SE 200 6422.2	unilatéral	6 x rail, 6 x EG 64/22	1 106,00 €
6	72 x 50 x 201	SE 200 643212.2	unilatéral	7 x rail, 2 x EG 64/32, 5 x EG 64/12	1 170,00 €
7	72 x 50 x 201	SE 200 644232.2	unilatéral	4 x rail, 2 x EG 64/42, 2 x EG 64/32	987,96 €

# CHARIOTS SYSTÈME POUR BACS EURO 80 x 60 cm HAUTEUR 134 cm

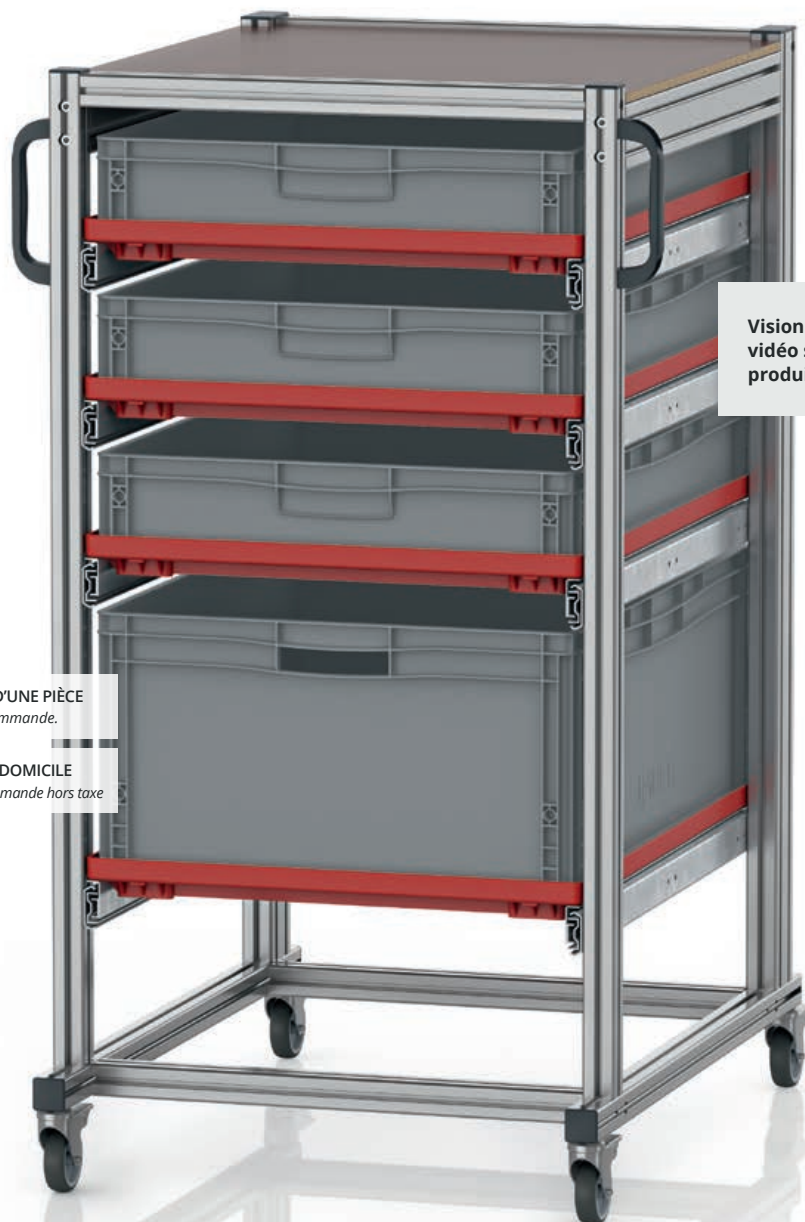

Visionner la  
vidéo sur le  
produit :



LIVRABLE À PARTIR D'UNE PIÈCE  
*pas de minimum de commande.*

LIVRAISON FRANCO DOMICILE  
*à partir de 250 € de commande hors taxe*

5

## Rangement mobile avec grande capacité

Le chariot système pour bacs Euro d'AUER Packaging est la solution idéale lorsque vous devez régulièrement disposer de bacs Euro de grande capacité sur vos différents lieux d'intervention. Grâce à ce chariot système, plus besoin de préparer les marchandises sur les palettes ni de les transporter à la main.

- Robuste profilé d'aluminium
- Grande capacité de charge
- Pour les bacs de dimensions de base 80 x 60 cm
- Roulettes à faibles frottements, avec frein
- Roulement facile même en charge





**CHARIOTS SYSTÈME POUR BACS EURO 80 x 60 cm HAUTEUR 134 cm**

	Dimensions ext. Lo x La x H (cm)	Réf. article	Modèle	Équipement	Prix unitaire
1	70 x94 x134	SE 134 86 U	unilatéral	5 x rail	1 265,00 €
2	70 x94 x134	SE 134 8612	unilatéral	5 x rail, 5 x EG 86/12 HG	1 359,00 €
3	70 x94 x134	SE 134 8622	unilatéral	3 x rail, 3 x EG 86/22	1 180,00 €
4	70 x94 x134	SE 134 8642	unilatéral	2 x rail, 2 x EG 86/42	1 097,00 €
5	70 x94 x134	SE 134 863212	unilatéral	4 x rail, 1 x EG 86/32, 3 x EG 86/12 HG	1 270,00 €

# CHARIOTS SYSTÈME POUR BACS EURO 80 x 60 cm HAUTEUR 200 cm

LIVRABLE À PARTIR D'UNE PIÈCE  
*pas de minimum de commande.*

LIVRAISON FRANCO DOMICILE  
*à partir de 250 € de commande hors taxe*



Visionner la  
vidéo sur le  
produit :



## Rangement mobile - taille XXL en hauteur et en capacité

Le chariot système pour bacs Euro d'AUER Packaging est la solution idéale lorsque vous devez régulièrement disposer de très nombreux bacs Euro de grande capacité sur vos différents lieux d'intervention. Grâce à ce chariot système, plus besoin de préparer les marchandises sur les palettes ni de les transporter à la main.

- Robuste profilé d'aluminium
- Grande capacité de charge
- Volume utile maximum
- Roulettes à faibles frottements, avec frein
- Roulement facile même en charge



**CHARIOTS SYSTÈME POUR BACS EURO 80 x 60 cm HAUTEUR 200 cm**

	Dimensions ext. Lo x La x H (cm)	Réf. article	Modèle	Équipement	Prix unitaire
1	70 x94 x200	SE 200 86 U	unilatéral	6 x rail	1 377,00 €
2	70 x94 x200	SE 200 8612	unilatéral	9 x rail, 9 x EG 86/12 HG	1 781,00 €
3	70 x94 x200	SE 200 8622	unilatéral	6 x rail, 6 x EG 86/22	1 520,00 €
4	70 x94 x200	SE 200 863212	unilatéral	7 x rail, 5 x EG 86/12 HG, 2 x EG 86/32	1 603,00 €
5	70 x94 x200	SE 200 864232	unilatéral	4 x rail, 2 x EG 86/42, 2 x EG 86/32	1 341,00 €

# CHARIOTS SYSTÈME POUR BACS EURO 60 x 40 cm HAUTEUR 134 cm SANS TIROIR

LIVRABLE À PARTIR D'UNE PIÈCE  
*pas de minimum de commande.*

LIVRAISON FRANCO DOMICILE  
*à partir de 250 € de commande hors taxe*

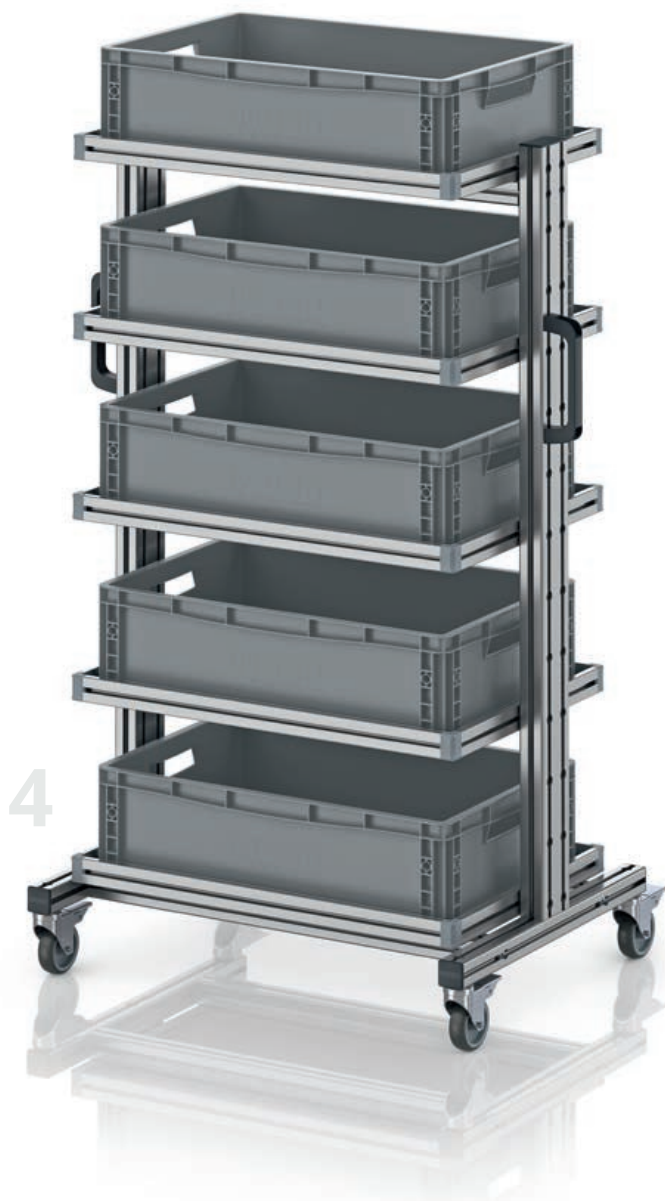

## Un système mobile

Les chariots système pour bacs Euro sans tiroir rendent vos bacs Euro mobiles dans tous vos locaux. Une tablette présentant une bordure périphérique maintient les bacs en position. Le contenu de chaque bac est accessible des deux côtés du chariot système.

- Robuste profilé en aluminium
- Grande capacité de charge
- Roulettes à faibles frottements, avec frein



1



2



3



5



6



7

**CHARIOTS SYSTÈME POUR BACS EURO 60 x 40 cm HAUTEUR 134 cm, SANS TIROIR**

	Dimensions ext. Lo x La x H (cm)	Réf. article	Modèle	Équipement	Prix/pièce sur palette
1	83 x55 x135	EG SW 134-1 64 U	unilatéral	4 tablettes	881,77 €
2	83 x55 x135	EG SW 134-1 6475	unilatéral	5 tablettes, 5 bacs EG 64/75	968,10 €
3	83 x55 x135	EG SW 134-1 6412	unilatéral	5 tablettes, 5 bacs EG 64/12	973,73 €
4	83 x55 x135	EG SW 134-1 6417	unilatéral	5 tablettes, 5 bacs EG 64/17	979,40 €
5	83 x55 x135	EG SW 134-1 6422	unilatéral	4 tablettes, 4 bacs EG 64/22	921,53 €
6	83 x55 x135	EG SW 134-1 6427	unilatéral	3 tablettes, 3 bacs EG 64/27	863,48 €
7	83 x55 x135	EG SW 134-1 6432	unilatéral	3 tablettes, 3 bacs EG 64/32	867,38 €
8	83 x55 x135	EG SW 134-1 6442	unilatéral	3 tablettes, 3 bacs EG 64/42	876,56 €

# CHARIOTS SYSTÈME POUR BACS EURO 60 x 40 cm HAUTEUR 200 cm SANS TIROIR

LIVRABLE À PARTIR D'UNE PIÈCE  
*pas de minimum de commande.*

LIVRAISON FRANCO DOMICILE  
*à partir de 250 € de commande hors taxe*



## Un système mobile

Les chariots système pour bacs Euro sans tiroir rendent vos bacs Euro mobiles dans tous vos locaux. Une tablette présentant une bordure périphérique maintient les bacs en position. Le contenu de chaque bac est accessible des deux côtés du chariot système.

- Robuste profilé en aluminium
- Grande capacité de charge
- Roulettes à faibles frottements, avec frein



1



2



3

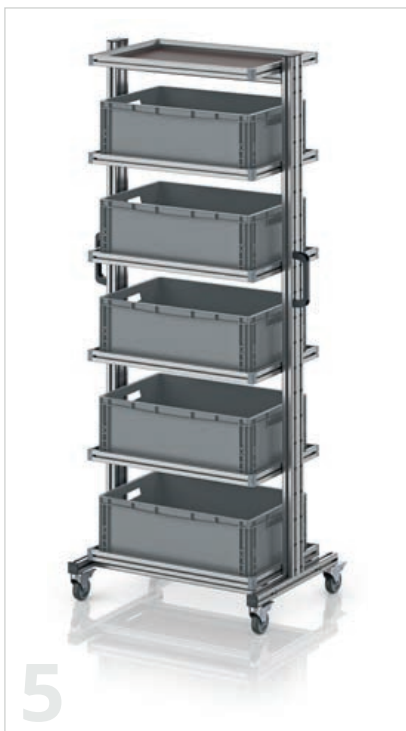

5

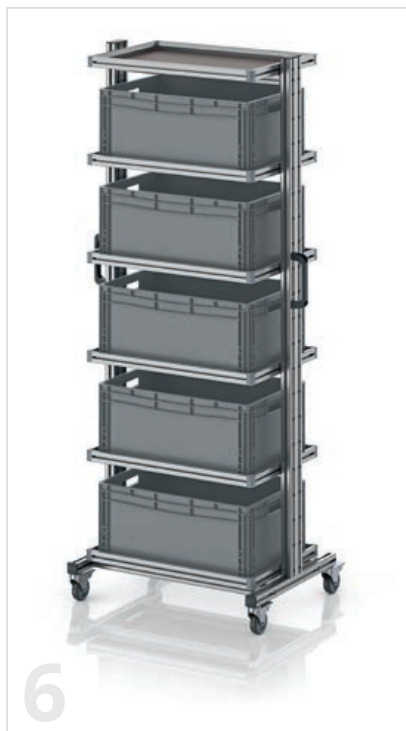

6



7

**CHARIOTS SYSTÈME POUR BACS EURO 60 x 40 cm HAUTEUR 200 cm, SANS TIROIR**

	Dimensions ext. Lo x La x H (cm)	Réf. article	Modèle	Équipement	Prix/pièce sur palette
1	83 x55 x201	EG SW 200-1 64 U	unilatéral	5 tablettes	1 049,00 €
2	83 x55 x201	EG SW 200-1 6475	unilatéral	11 tablettes, 11 bacs EG 64/75	1 262,00 €
3	83 x55 x201	EG SW 200-1 6412	unilatéral	7 x Tablar, 6 x EG 64/12	1 203,00 €
4	83 x55 x201	EG SW 200-1 6417	unilatéral	6 tablettes, 5 bacs EG 64/17	1 147,00 €
5	83 x55 x201	EG SW 200-1 6422	unilatéral	6 tablettes, 5 bacs EG 64/22	1 153,00 €
6	83 x55 x201	EG SW 200-1 6427	unilatéral	6 x Tablar, 5 x EG 64/27	1 162,00 €
7	83 x55 x201	EG SW 200-1 6432	unilatéral	5 tablettes, 4 bacs EG 64/32	1 102,00 €
8	83 x55 x201	EG SW 200-1 6442	unilatéral	4 tablettes, 3 bacs EG 64/42	1 044,00 €

# CHARIOTS SYSTÈME POUR BACS EURO 80 x 60 cm HAUTEUR 134 cm SANS TIROIR

LIVRABLE À PARTIR D'UNE PIÈCE  
*pas de minimum de commande.*

LIVRAISON FRANCO DOMICILE  
*à partir de 250 € de commande hors taxe*



## Un système mobile

Les chariots système pour bacs Euro sans tiroir rendent vos bacs Euro mobiles dans tous vos locaux. Une tablette présentant une bordure périphérique maintient les bacs en position. Le contenu de chaque bac est accessible des deux côtés du chariot système.

- Robuste profilé en aluminium
- Grande capacité de charge
- Roulettes à faibles frottements, avec frein





**CHARIOTS SYSTÈME POUR BACS EURO 80 x 60 cm HAUTEUR 134 cm, SANS TIROIR**

	Dimensions ext. Lo x La x H (cm)	Réf. article	Modèle	Équipement	Prix/pièce sur palette
1	103 x65 x135	EG SW 134-1 86 U	unilatéral	4 tablettes	1 021,00 €
2	103 x65 x135	EG SW 134-1 8612	unilatéral	5 tablettes, 5 bacs EG 86/12 HG	1 198,00 €
3	103 x65 x135	EG SW 134-1 8622	unilatéral	4 tablettes, 4 bacs EG 86/22	1 117,00 €
4	103 x65 x135	EG SW 134-1 8632	unilatéral	3 tablettes, 3 bacs EG 86/32	1 019,00 €
5	103 x65 x135	EG SW 134-1 8642	unilatéral	3 tablettes, 3 bacs EG 86/42	1 039,00 €
6	103 x65 x135	EG SW 134-1 8652	unilatéral	2 x Tablar, 2 x EG 86/52	939,97 €

# CHARIOTS SYSTÈME POUR BACS EURO 80 x 60 cm HAUTEUR 200 cm SANS TIROIR

LIVRABLE À PARTIR D'UNE PIÈCE  
*pas de minimum de commande.*

LIVRAISON FRANCO DOMICILE  
*à partir de 250 € de commande hors taxe*

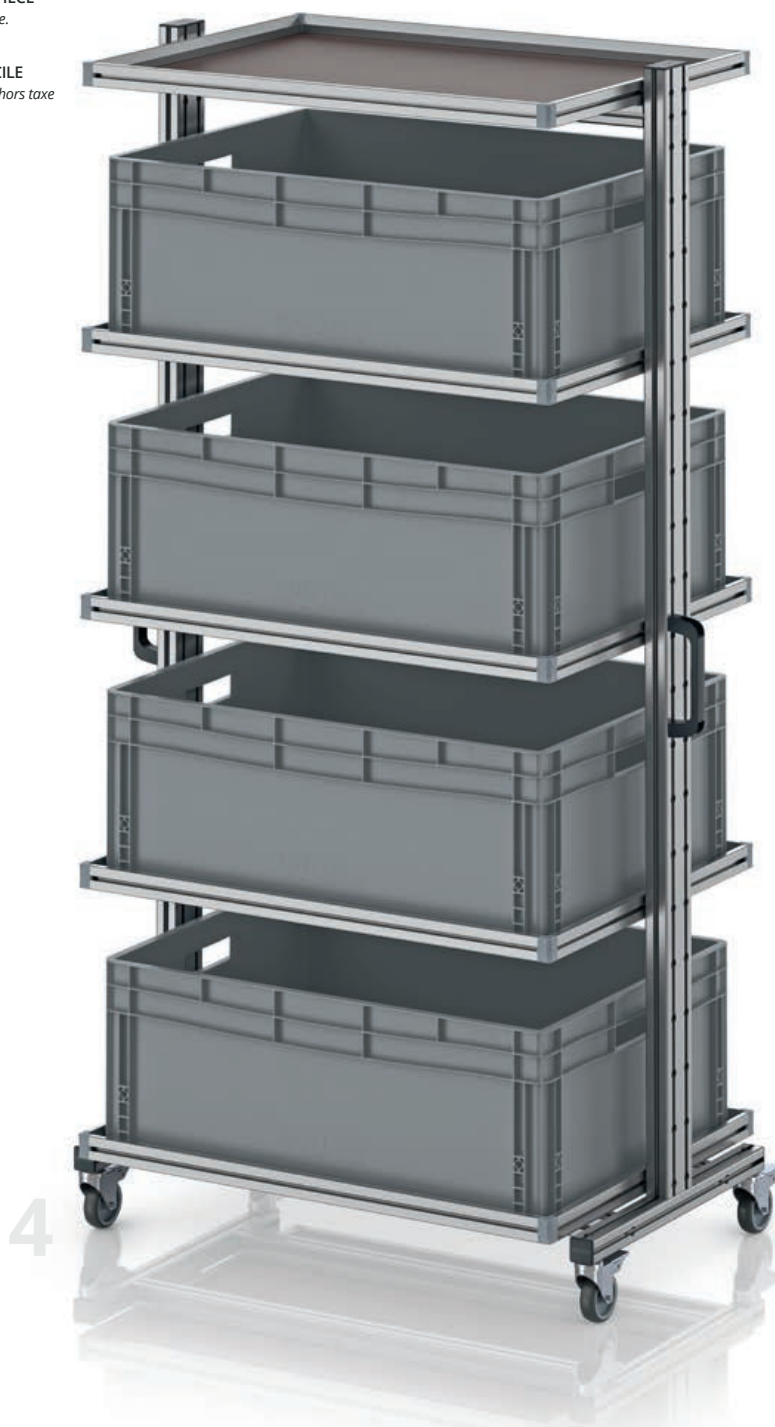

## Un système mobile

Les chariots système pour bacs Euro sans tiroir rendent vos bacs Euro mobiles dans tous vos locaux. Une tablette présentant une bordure périphérique maintient les bacs en position. Le contenu de chaque bac est accessible des deux côtés du chariot système.

- Robuste profilé en aluminium
- Grande capacité de charge
- Roulettes à faibles frottements, avec frein

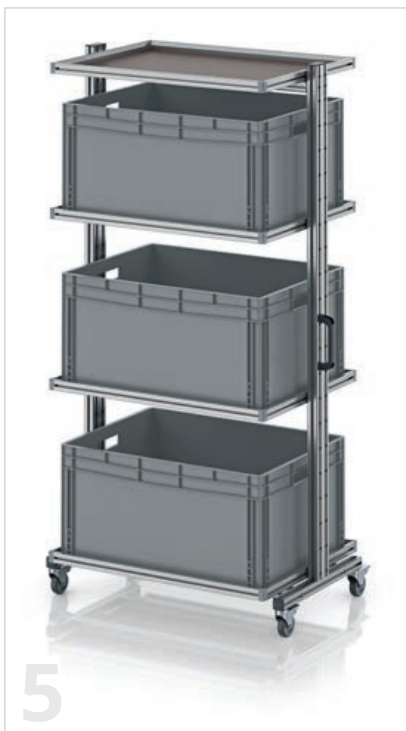
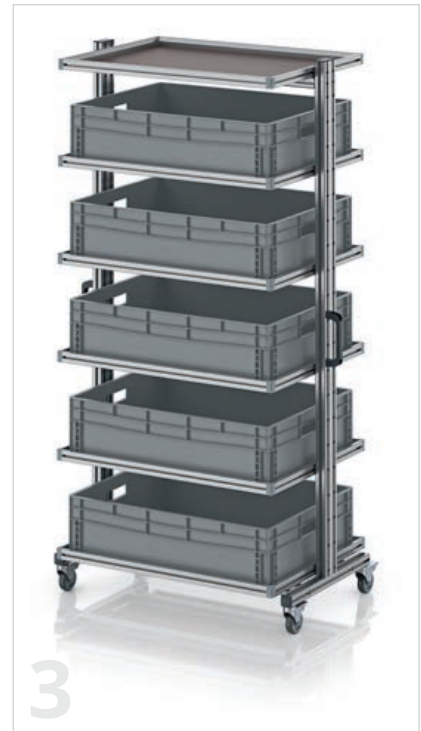

**CHARIOTS SYSTÈME POUR BACS EURO 80 x 60 cm HAUTEUR 200 cm, SANS TIROIR**

	Dimensions ext. Lo x La x H (cm)	Réf. article	Modèle	Équipement	Prix/pièce sur palette
1	103 x65 x201	EG SW 200-1 86 U	unilatéral	5 tablettes	1 217,00 €
2	103 x65 x201	EG SW 200-1 8612	unilatéral	6 tablettes, 6 bacs EG 86/12 HG	1 412,00 €
3	103 x65 x201	EG SW 200-1 8622	unilatéral	6 tablettes, 5 bacs EG 86/22	1 419,00 €
4	103 x65 x201	EG SW 200-1 8632	unilatéral	5 tablettes, 4 bacs EG 86/32	1 324,00 €
5	103 x65 x201	EG SW 200-1 8642	unilatéral	4 tablettes, 3 bacs EG 86/42	1 235,00 €
6	103 x65 x201	EG SW 200-1 8652	unilatéral	3 x Tablar, 2 x EG 86/52	1 136,00 €

# CHARIOTS SYSTÈME POUR BACS EURO 60 x 40 cm HAUTEUR 134 cm INCLINABLE

LIVRABLE À PARTIR D'UNE PIÈCE  
*pas de minimum de commande.*

LIVRAISON FRANCO DOMICILE  
*à partir de 250 € de commande hors taxe*



## Confortable à tous les niveaux

Grâce aux chariots système pour bacs Euro inclinables, l'utilisateur peut incliner presque tous les niveaux vers lui. Cela facilite l'accès aux bacs Euro, avec une bonne vue d'ensemble sur leur contenu. Une tablette présentant une bordure périphérique maintient les bacs en position. Chaque niveau peut être incliné des deux côtés du chariot système.

- Robuste profilé en aluminium
- Inclinaison réglable en continu de tous les niveaux, hormis le dernier
- Grande capacité de charge
- Roulettes à faibles frottements, avec frein



**CHARIOTS SYSTÈME POUR BACS EURO 60 x 40 cm HAUTEUR 134 cm, INCLINABLE**

	Dimensions ext. Lo x La x H (cm)	Réf. article	Modèle	Équipement	Prix/pièce sur palette
1	83 x55 x135	EG SWN 134 64 U	unilatéral	3 tablettes inclinables, 1 tablette fixe	1 013,00 €
2	83 x55 x135	EG SWN 134 6475	unilatéral	4 tablettes inclinables, 1 tablette fixe, 5 bacs EG 64/75 HG	1 142,00 €
3	83 x55 x135	EG SWN 134 6412	unilatéral	4 tablettes inclinables, 1 tablette fixe, 5 bacs EG 64/12	1 148,00 €
4	83 x55 x135	EG SWN 134 6417	unilatéral	3 tablettes inclinables, 1 tablette fixe, 4 bacs EG 64/17	1 048,00 €
5	83 x55 x135	EG SWN 134 6422	unilatéral	3 tablettes inclinables, 1 tablette fixe, 4 bacs EG 64/22	1 052,00 €

# CHARIOTS SYSTÈME POUR BACS EURO 60 x 40 cm HAUTEUR 200 cm INCLINABLE

LIVRABLE À PARTIR D'UNE PIÈCE  
*pas de minimum de commande.*

LIVRAISON FRANCO DOMICILE  
*à partir de 250 € de commande hors taxe*



## Confortable à tous les niveaux

Grâce aux chariots système pour bacs Euro inclinables, l'utilisateur peut incliner presque tous les niveaux vers lui. Cela facilite l'accès aux bacs Euro, avec une bonne vue d'ensemble sur leur contenu. Une tablette présentant une bordure périphérique maintient les bacs en position. Chaque niveau peut être incliné des deux côtés du chariot système.

- Robuste profilé en aluminium
- Inclinaison réglable en continu de tous les niveaux, hormis le dernier
- Grande capacité de charge
- Roulettes à faibles frottements, avec frein



**CHARIOTS SYSTÈME POUR BACS EURO 60 x 40 cm HAUTEUR 200 cm, INCLINABLE**

	Dimensions ext. Lo x La x H (cm)	Réf. article	Modèle	Équipement	Prix/pièce sur palette
1	83 x55 x201	EG SWN 200 64 U	unilatéral	5 tablettes inclinables, 1 tablette fixe	1 320,00 €
2	83 x55 x201	EG SWN 200 6475	unilatéral	8 tablettes inclinables, 1 tablette fixe, 9 bacs EG 64/75 HG	1 670,00 €
3	83 x55 x201	EG SWN 200 6412	unilatéral	6 tablettes inclinables, 1 tablette fixe, 7 bacs EG 64/12	1 471,00 €
4	83 x55 x201	EG SWN 200 6417	unilatéral	5 tablettes inclinables, 1 tablette fixe, 5 bacs EG 64/12	1 364,00 €
5	83 x55 x201	EG SWN 200 6422	unilatéral	5 tablettes inclinables, 1 tablette fixe, 5 bacs EG 64/22	1 370,00 €

# CHARIOTS SYSTÈME POUR BACS EURO 80 x 60 cm HAUTEUR 134 cm INCLINABLE

LIVRABLE À PARTIR D'UNE PIÈCE  
*pas de minimum de commande.*

LIVRAISON FRANCO DOMICILE  
*à partir de 250 € de commande hors taxe*



## Confortable à tous les niveaux

Grâce aux chariots système pour bacs Euro inclinables, l'utilisateur peut incliner presque tous les niveaux vers lui. Cela facilite l'accès aux bacs Euro, avec une bonne vue d'ensemble sur leur contenu. Une tablette présentant une bordure périphérique maintient les bacs en position. Chaque niveau peut être incliné des deux côtés du chariot système.

- Robuste profilé en aluminium
- Inclinaison réglable en continu de tous les niveaux, hormis le dernier
- Grande capacité de charge
- Roulettes à faibles frottements, avec frein





**CHARIOTS SYSTÈME POUR BACS EURO 80 x 60 cm HAUTEUR 134 cm, INCLINABLE**

	Dimensions ext. Lo x La x H (cm)	Réf. article	Modèle	Équipement	Prix/pièce sur palette
1	83 x55 x135	EG SWN 134 86 U	unilatéral	3 tablettes inclinables, 1 tablette fixe	1 152,00 €
2	83 x55 x135	EG SWN 134 8612	unilatéral	4 tablettes inclinables, 1 tablette fixe, 5 bacs EG 86/12 HG	1 372,00 €
3	83 x55 x135	EG SWN 134 8622	unilatéral	3 tablettes inclinables, 1 tablette fixe, 4 bacs EG 86/22	1 247,00 €

# CHARIOTS SYSTÈME POUR BACS EURO 80 x 60 cm HAUTEUR 200 cm INCLINABLE

LIVRABLE À PARTIR D'UNE PIÈCE  
*pas de minimum de commande.*

LIVRAISON FRANCO DOMICILE  
*à partir de 250 € de commande hors taxe*

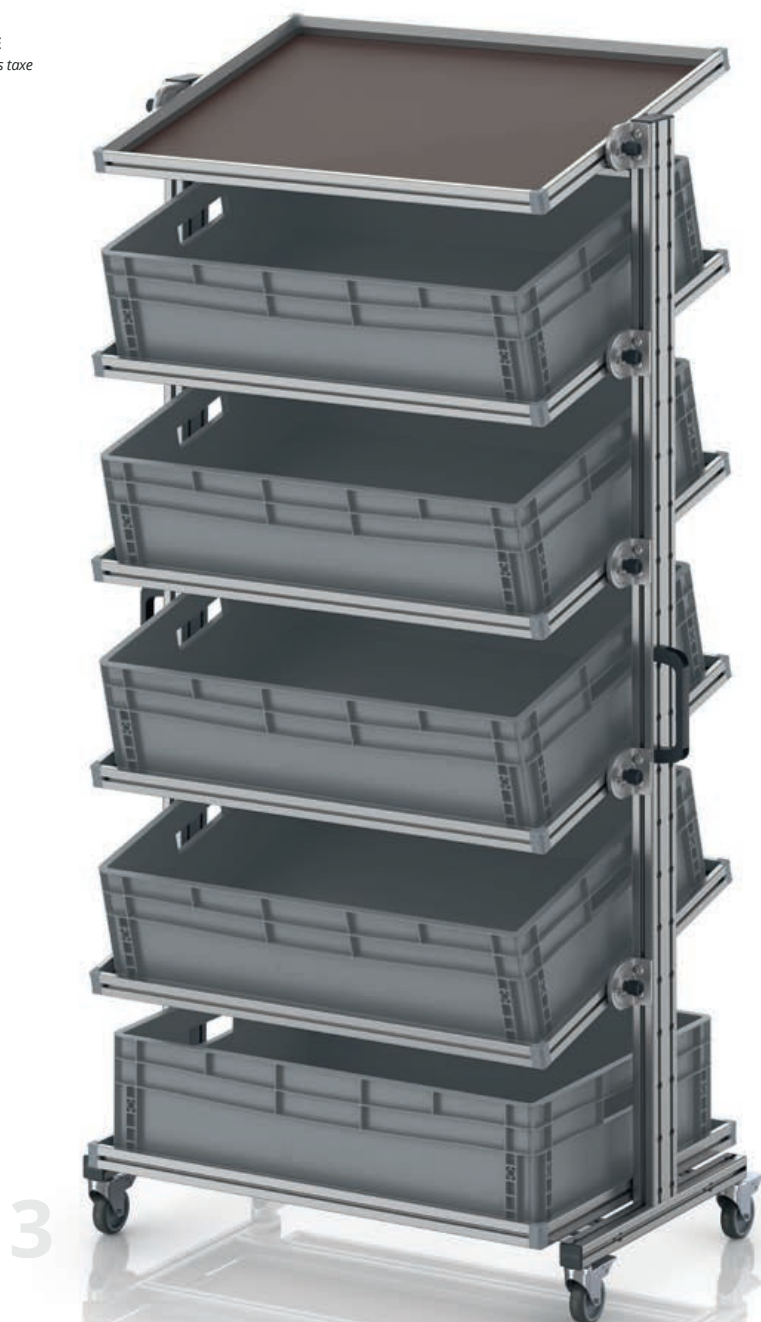

## Confortable à tous les niveaux

Grâce aux chariots système pour bacs Euro inclinables, l'utilisateur peut incliner presque tous les niveaux vers lui. Cela facilite l'accès aux bacs Euro, avec une bonne vue d'ensemble sur leur contenu. Une tablette présentant une bordure périphérique maintient les bacs en position. Chaque niveau peut être incliné des deux côtés du chariot système.

- Robuste profilé en aluminium
- Inclinaison réglable en continu de tous les niveaux, hormis le dernier
- Grande capacité de charge
- Roulettes à faibles frottements, avec frein



**CHARIOTS SYSTÈME POUR BACS EURO 80 x 60 cm HAUTEUR 200 cm, INCLINABLE**

	Dimensions ext. Lo x La x H (cm)	Réf. article	Modèle	Équipement	Prix/pièce sur palette
1	103 x65 x201	EG SWN 200 86 U	unilatéral	5 tablettes inclinables, 1 tablette fixe	1 517,00 €
2	103 x65 x201	EG SWN 200 8612	unilatéral	6 tablettes inclinables, 1 tablette fixe, 7 bacs EG 86/12 HG	1 774,00 €
3	103 x65 x201	EG SWN 200 8622	unilatéral	5 tablettes inclinables, 1 tablette fixe, 5 bacs EG 86/22	1 636,00 €

# CHARIOTS SYSTÈME AU FORMAT EURO

LIVRABLE À PARTIR D'UNE PIÈCE  
*pas de minimum de commande.*

LIVRAISON FRANCO DOMICILE  
*à partir de 250 € de commande hors taxe*



## Chariot porte-bac grand format

Pour ranger un maximum de choses à chaque étage, les chariots système au format Euro sont imbattables. Les grandes tablettes au format Euro ou palette industrielle sont pourvues d'une bordure de sécurité sur tout le pourtour. Montés sur des roulettes à faibles frottements, les chariots système transportent tout ce dont vous avez besoin pour travailler correctement, partout où vous en avez besoin.

- Surface utile maximale à chaque niveau
- Robuste profilé en aluminium
- Grande capacité de charge
- Roulettes à faibles frottements, avec frein



## CHARIOTS SYSTÈME AU FORMAT EURO

	Dimensions ext. Lo x La x H (cm)	Réf. article	Équipement	Prix/pièce sur palette
1	130 x106 x135	EG SW 134 1208 U	4 tablettes	1 621,00 €
2	130 x106 x135	EG SW 134 1208-6412	6 tablettes, 24 bacs EG 64/12	2 397,00 €
3	130 x106 x135	EG SW 134 1208-6417	5 tablettes, 20 bacs EG 64/17	2 191,00 €
4	130 x106 x135	EG SW 134 1208-6422	4 tablettes, 16 bacs EG 64/22	1 975,00 €
5	130 x126 x135	EG SW 134 1210 U	4 tablettes	1 640,00 €
6	130 x126 x135	EG SW 134 1210-6412	6 tablettes, 30 bacs EG 64/12	2 463,00 €
7	130 x126 x135	EG SW 134 1210-6417	5 tablettes, 25 bacs EG 64/17	2 254,00 €
8	130 x126 x135	EG SW 134 1210-6422	4 tablettes, 20 bacs EG 64/22	2 034,00 €

# PRODUITS ESD

*Protégée avant le chargement*





# BACS EURO ESD

LIVRABLE À PARTIR D'UNE PIÈCE  
pas de minimum de commande.

LIVRAISON FRANCO DOMICILE  
à partir de 250 € de commande hors taxe



PRÊT À ÊTRE EXPÉDIÉ **24h** \*\*  
SOUS



## Antistatisme pour tous les besoins

Les bacs Euro ESD d'AUER Packaging sont fabriqués en une matière plastique conductrice d'électricité et conviennent ainsi particulièrement au stockage et au transport de matériel électronique sans risque d'endommagement électrostatique.

- Matière conductrice d'électricité
- Tous les formats Euro courants
- Empilables également avec couvercle
- Particulièrement robuste

## BACS EURO ESD

RAL 9017

Dimensions ext. Lo x La x H (cm)	Réf. article	Prix unitaire	Pièces par palette	Prix/pièce sur palette
20 x 15 x 12,0	ESD EG 21512 HG	2,97 €	760	2,28 €
30 x 20 x 12,0	ESD EG 32/12 HG	4,11 €	380	3,16 €
30 x 20 x 17,0	ESD EG 32/17 HG	5,15 €	260	3,96 €
40 x 30 x 7,5	ESD EG 43/75 HG	5,08 €	330	3,91 €
40 x 30 x 12,0	ESD EG 43/12 HG	6,88 €	190	5,30 €
40 x 30 x 17,0	ESD EG 43/17 HG	8,35 €	130	6,42 €
40 x 30 x 22,0	ESD EG 43/22 HG	9,63 €	140	7,41 €
40 x 30 x 27,0	ESD EG 43/27 HG	11,59 €	80	8,92 €
40 x 30 x 32,0	ESD EG 43/32 HG	12,93 €	70	9,95 €
60 x 40 x 7,5	ESD EG 64/75 HG	9,33 €	165	7,18 €
60 x 40 x 12,0	ESD EG 64/12 HG	11,89 €	95	9,15 €
60 x 40 x 17,0	ESD EG 64/17 HG	14,61 €	65	11,24 €
60 x 40 x 22,0	ESD EG 64/22 HG	16,64 €	50	12,80 €
60 x 40 x 27,0	ESD EG 64/27 HG	19,76 €	40	15,20 €
60 x 40 x 32,0	ESD EG 64/32 HG	19,39 €	45	14,92 €
60 x 40 x 42,0	ESD EG 64/42 HG	26,90 €	25	20,69 €
80 x 60 x 12,0	ESD EG 86/12 HG	30,06 €	34	23,12 €
80 x 60 x 22,0	ESD EG 86/22 HG	39,21 €	20	30,16 €
80 x 60 x 32,0	ESD EG 86/32 HG	50,45 €	12	38,81 €
80 x 60 x 42,0	ESD EG 86/42 HG	54,63 €	14	42,02 €
80 x 60 x 52,0	ESD EG 86/52 HG	65,09 €	12	50,07 €



\*\*\*) uniquement pour les commandes passées sur la boutique en ligne. L'expédition n'a lieu que les jours ouvrables si la marchandise est en stock. Vous trouverez dans notre boutique en ligne la disponibilité des produits et les délais d'expédition actualisés au jour le jour.



## BACS EURO ESD AVEC COUVERCLE À CHARNIÈRES



PRÊT À ÊTRE EXPÉDIÉ **24h** <sup>\*\*</sup>  
SOUS

LIVRABLE À PARTIR D'UNE PIÈCE  
pas de minimum de commande.

LIVRAISON FRANCO DOMICILE  
à partir de 250 € de commande hors taxe



### Protection intégrale

Le bac Euro ESD avec couvercle à charnière d'AUER Packaging assure une protection supplémentaire au contenu. Le couvercle et les charnières sont réalisés dans la même matière antistatique que le bac. Cela empêche la formation de charges électrostatiques et permet aux charges existantes de s'évacuer.

- Matière conductrice d'électricité
- Tous les formats Euro courants
- Empilable
- Robustes charnières

### BACS EURO ESD AVEC COUVERCLE À CHARNIÈRES

RAL 9017

Dimensions ext. Lo x La x H (cm)	Réf. article	Prix unitaire	Pièces par palette	Prix/pièce sur palette
20 x 15 x 13,5	ESD ED 21512 HG	7,55 €	640	5,80 €
30 x 20 x 13,5	ESD ED 32/12 HG	7,85 €	320	6,04 €
30 x 20 x 18,5	ESD ED 32/17 HG	8,82 €	240	6,79 €
40 x 30 x 9,0	ESD ED 43/75 HG	14,29 €	270	10,99 €
40 x 30 x 13,5	ESD ED 43/12 HG	15,51 €	160	11,93 €
40 x 30 x 18,5	ESD ED 43/17 HG	16,24 €	120	12,49 €
40 x 30 x 23,5	ESD ED 43/22 HG	16,89 €	90	12,99 €
40 x 30 x 28,5	ESD ED 43/27 HG	17,69 €	70	13,61 €
40 x 30 x 33,5	ESD ED 43/32 HG	18,87 €	60	14,52 €
60 x 40 x 9,0	ESD ED 64/75 HG	21,66 €	130	16,66 €
60 x 40 x 13,5	ESD ED 64/12 HG	22,37 €	85	17,21 €
60 x 40 x 18,5	ESD ED 64/17 HG	23,06 €	60	17,74 €
60 x 40 x 23,5	ESD ED 64/22 HG	24,78 €	45	19,06 €
60 x 40 x 28,5	ESD ED 64/27 HG	28,35 €	35	21,81 €
60 x 40 x 33,5	ESD ED 64/32 HG	29,74 €	30	22,87 €
60 x 40 x 43,5	ESD ED 64/42 HG	34,93 €	25	26,87 €
80 x 60 x 14,0	ESD ED 86/12 HG	63,51 €	34	48,85 €
80 x 60 x 23,5	ESD ED 86/22 HG	68,59 €	18	52,76 €
80 x 60 x 33,5	ESD ED 86/32 HG	73,14 €	12	56,26 €
80 x 60 x 43,5	ESD ED 86/42 HG	80,93 €	10	62,25 €
80 x 60 x 54,0	ESD ED 86/52 HG	94,95 €	8	73,04 €



\*\*\*) uniquement pour les commandes passées sur la boutique en ligne. L'expédition n'a lieu que les jours ouvrables si la marchandise est en stock. Vous trouverez dans notre boutique en ligne la disponibilité des produits et les délais d'expédition actualisés au jour le jour.

# BACS DE RANGEMENT AVEC FENÊTRE ESD SK

PRÊT À ÊTRE EXPÉDIÉ **24h** <sup>\*\*</sup>  SOUS

LIVRABLE À PARTIR D'UNE PIÈCE  
*pas de minimum de commande.*

LIVRAISON FRANCO DOMICILE  
à partir de 250 € de commande hors taxe

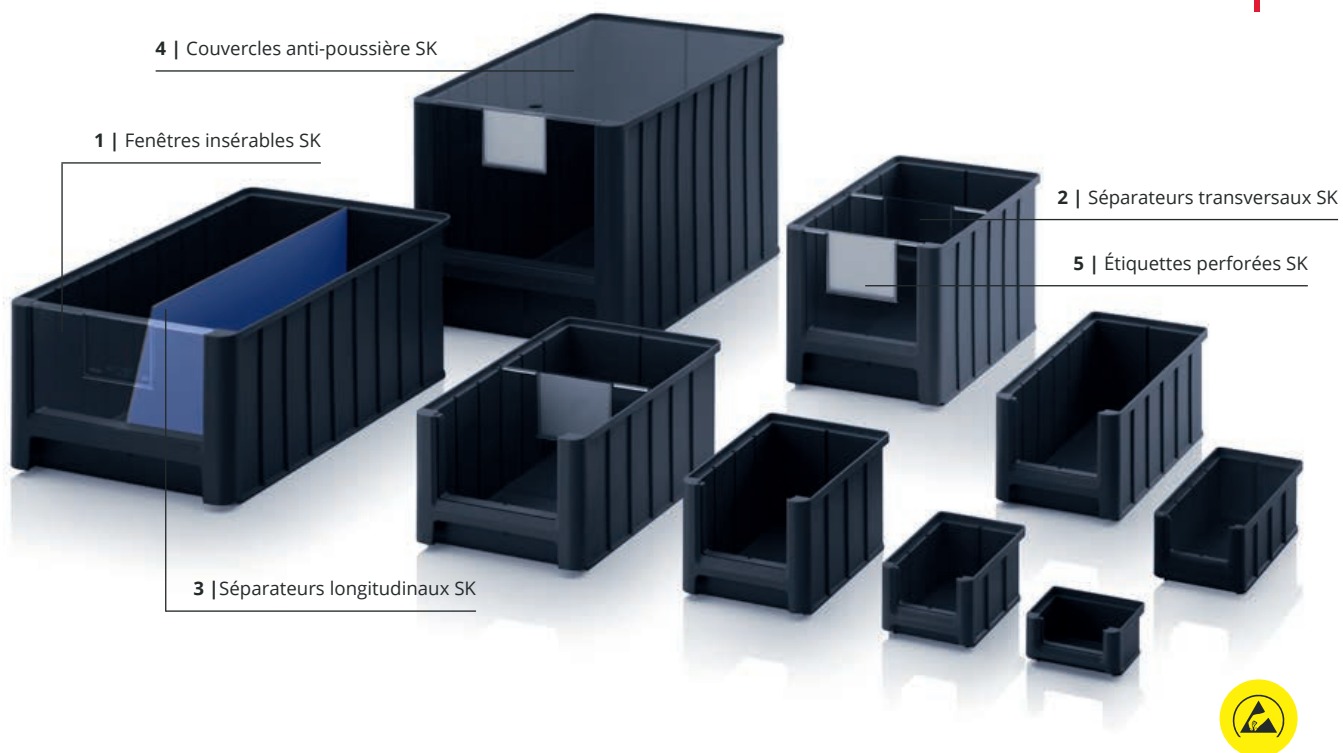

## Propriété antistatique

Le bac de rangement avec fenêtre SK ESD d'AUER Packaging se distingue par sa très grande flexibilité et fonctionnalité. Il peut être équipé de différents inserts de compartimentage, d'une fenêtre ainsi que d'un couvercle anti-poussières. Grâce à sa propriété conductrice d'électricité, ce bac de rangement avec fenêtre est parfaitement adapté au stockage de composants électroniques.

- Matière conductrice d'électricité
- Grande stabilité du modèle
- Grande contenance
- Empilable

## BACS DE RANGEMENT AVEC FENÊTRE ESD SK

RAL 9017

Dimensions ext. Lo x La x H (cm)	Réf. article	Ouverture L x H (cm)	Prix unitaire	Pièces par palette	Prix/pièce sur palette
8,5 x 10,2 x 5,0	ESD SK 1	6,8 x 2,7	2,34 €	6150	1,80 €
16,0 x 10,2 x 7,5	ESD SK 2	6,8 x 4,1	2,83 €	2000	2,18 €
22,0 x 10,2 x 7,5	ESD SK 2L	6,8 x 4,1	3,07 €	1240	2,37 €
22,5 x 15,0 x 12,5	ESD SK 3	10,2 x 7,6	4,03 €	576	3,10 €
32,5 x 15,0 x 12,5	ESD SK 3L	10,2 x 7,6	4,77 €	378	3,67 €
35,0 x 21,0 x 15,0	ESD SK 4	15,2 x 9,2	6,36 €	210	4,89 €
35,0 x 21,0 x 20,0	ESD SK 4H	15,2 x 12,6	7,48 €	154	5,76 €
50,0 x 31,0 x 20,0	ESD SK 5	24,0 x 12,6	11,51 €	77	8,86 €
50,0 x 31,0 x 30,0	ESD SK 5H	24,0 x 19,5	15,30 €	49	11,77 €



\*\*\*) uniquement pour les commandes passées sur la boutique en ligne. L'expédition n'a lieu que les jours ouvrables si la marchandise est en stock. Vous trouverez dans notre boutique en ligne la disponibilité des produits et les délais d'expédition actualisés au jour le jour.

## 1 | FENÊTRES INSÉRABLES SK

Transparent

Réf. article	correspondant à	Prix unitaire	Pièces par palette	Prix/pièce sur palette
ES 1	SK 1	0,31 €	73600	0,24 €
ES 2	SK 2, SK 2L	0,34 €	37760	0,26 €
ES 3	SK 3, SK 3L	0,40 €	14400	0,31 €
ES 4	SK 4	0,71 €	7680	0,55 €
ES 4H	SK 4H	0,73 €	8400	0,56 €
ES 5	SK 5	1,46 €	3840	1,12 €
ES 5H	SK 5H	1,62 €	3360	1,25 €



- Protection contre les dommages et les salissures
- Avec champ d'étiquette
- En plastique transparent

## 2 | SÉPARATEURS TRANSVERSAUX SK

Transparent

Réf. article	correspondant à	Prix unitaire	Pièces par palette	Prix/pièce sur palette
QT 2	SK 2, SK 2L	0,36 €	23040	0,28 €
QT 3	SK 3, SK 3L	0,48 €	7680	0,37 €
QT 4	SK 4	0,74 €	6000	0,57 €
QT 4H	SK 4H	0,92 €	5040	0,71 €
QT 5	SK 5	1,60 €	3600	1,23 €
QT 5H	SK 5H	2,32 €	1920	1,79 €



- Avec champ d'étiquette
- En plastique transparent
- Réglable par pas de 50 mm
- Solide maintien

## 3 | SÉPARATEURS LONGITUDINAUX SK

RAL 5015

Réf. article	correspondant à	Prix unitaire	Pièces par palette	Prix/pièce sur palette
LT 2	SK 2	2,37 €	1000	1,83 €
LT 2L	SK 2L	2,65 €	1000	2,04 €
LT 3	SK 3	3,35 €	1000	2,58 €
LT 3L	SK 3L	4,13 €	1000	3,18 €
LT 4	SK 4	5,69 €	1000	4,38 €
LT 4H	SK 4H	7,42 €	1000	5,71 €
LT 5	SK 5	9,32 €	1000	7,17 €
LT 5H	SK 5H	12,92 €	1000	9,94 €

- Pour la séparation dans le sens de la longueur
- Meilleure vue d'ensemble
- En plastique spécial à revêtement bleu

## 4 | COUVERCLES ANTI-POUSSIÈRE SK

Transparent

Réf. article	correspondant à	Prix unitaire	Pièces par palette	Prix/pièce sur palette
SD 1	SK 1	1,98 €	1000	1,53 €
SD 2	SK 2	2,28 €	1000	1,75 €
SD 2L	SK 2L	2,76 €	1000	2,13 €
SD 3	SK 3	3,35 €	1000	2,58 €
SD 3L	SK 3L	3,54 €	1000	2,73 €
SD 4	SK 4, SK 4H	3,84 €	1000	2,95 €
SD 5	SK 5, SK 5H	4,77 €	1000	3,67 €



- Protection contre les dommages et les salissures
- Avec trou de maniemment pour une prise plus aisée
- En plexiglas transparent

## 5 | ÉTIQUETTES PERFORÉES SK

RAL 9016

Réf. article	correspondant à	Nombre d'étiquettes par paquet	1 - 9 par pièce	à partir de 10 par pièce
PE SK 1	SK 1	900	27,50 €	21,19 €
PE SK 2	SK 2, SK 2L	450	27,50 €	21,19 €
PE SK 3	SK 3, SK 3L	150	27,50 €	21,19 €
PE SK 4	SK 4, SK 4H	150	27,50 €	21,19 €
PE SK 5	SK 5, SK 5H	150	27,50 €	21,19 €

- Étiquettes perforées
- 140 g/m<sup>2</sup>
- Adapté à l'impression jet d'encre et laser

# BACS ESD DE STOCKAGE ET BLOCS TIROIRS

LIVRABLE À PARTIR D'UNE PIÈCE  
pas de minimum de commande.

LIVRAISON FRANCO DOMICILE  
à partir de 250 € de commande hors taxe

PRÊT À ÊTRE EXPÉDIÉ **24h** \*\*  
SOUS

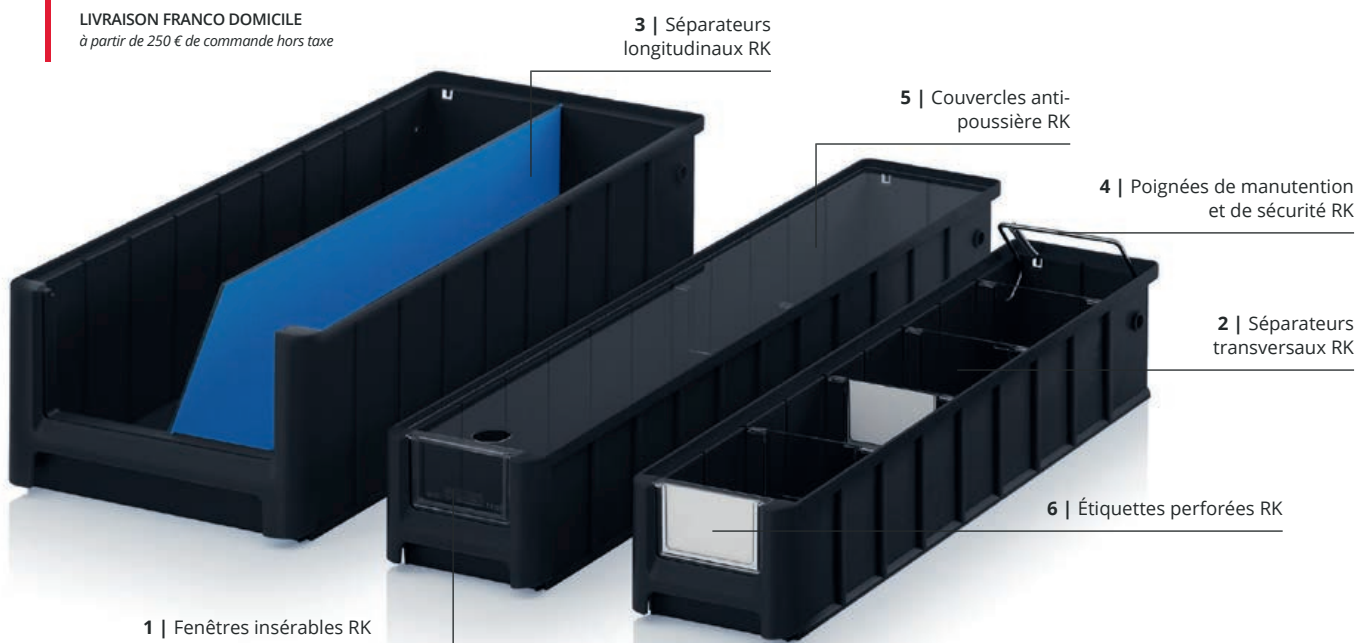

## Rangement antistatique de petites pièces

Le bac ESD de stockage et bloc tiroir de AUER Packaging se glisse parfaitement dans les chariots système AUER et il est disponible dans des profondeurs de rayonnage allant de 30 à 60 cm. Les fenêtres insérables, séparateurs transversaux et longitudinaux, les couvercles anti-poussière et les étiquettes assurent également une excellente vue d'ensemble. Les conteneurs conducteurs d'électricité sont parfaits pour le stockage de composants électriques.

- Matériau conducteur d'électricité
- Version extra résistante
- De nombreux accessoires
- Empilable

## BACS ESD DE STOCKAGE ET BLOCS TIROIRS

RAL 9017

Dimensions ext. Lo x La x H (cm)	Réf. article	Pour profondeur de rayonnage (cm)	Ouverture L x H (cm)	Prix unitaire	Pièces par palette	Prix/pièce sur palette
30 x 11,7 x 9	ESD RK 3109	30	7,6 x 4,7	2,59 €	832	1,99 €
30 x 15,6 x 9	ESD RK 31509	30	10,7 x 4,7	2,90 €	624	2,23 €
30 x 23,4 x 9	ESD RK 3209	30	17,6 x 4,7	3,81 €	416	2,93 €
30 x 23,4 x 14	ESD RK 3214	30	17,6 x 8,7	4,77 €	256	3,67 €
40 x 11,7 x 9	ESD RK 4109	40	7,6 x 4,7	3,14 €	624	2,42 €
40 x 15,6 x 9	ESD RK 41509	40	10,7 x 4,7	3,59 €	468	2,76 €
40 x 23,4 x 9	ESD RK 4209	40	17,6 x 4,7	4,32 €	312	3,32 €
40 x 23,4 x 14	ESD RK 4214	40	17,6 x 8,7	5,66 €	192	4,36 €
50 x 11,7 x 9	ESD RK 5109	50	7,6 x 4,7	3,67 €	520	2,83 €
50 x 15,6 x 9	ESD RK 51509	50	10,7 x 4,7	4,24 €	364	3,26 €
50 x 23,4 x 9	ESD RK 5209	50	17,6 x 4,7	5,22 €	260	4,01 €
50 x 23,4 x 14	ESD RK 5214	50	17,6 x 8,7	7,08 €	160	5,45 €
60 x 11,7 x 9	ESD RK 6109	60	7,6 x 4,7	4,32 €	416	3,32 €
60 x 15,6 x 9	ESD RK 61509	60	10,7 x 4,7	5,07 €	312	3,90 €
60 x 23,4 x 9	ESD RK 6209	60	17,6 x 4,7	6,28 €	208	4,83 €
60 x 23,4 x 14	ESD RK 6214	60	17,6 x 8,7	8,16 €	128	6,28 €



\*\*\*) uniquement pour les commandes passées sur la boutique en ligne. L'expédition n'a lieu que les jours ouvrables si la marchandise est en stock. Vous trouverez dans notre boutique en ligne la disponibilité des produits et les délais d'expédition actualisés au jour le jour.

# ACCESSOIRES BACS DE STOCKAGE ET BLOCS TIROIRS

## 1 | FENÊTRES INSÉRABLES RK

Transparent

Réf. article	correspondant à	Prix unitaire	Pièces par palette	Prix/pièce sur palette
ES 109	RK 3109, RK 4109, RK 5109, RK 6109	0,43 €	34560	0,33 €
ES 1509	RK 31509, RK 41509, RK 51509, RK 61509	0,33 €	19200	0,25 €
ES 209	RK 3209, RK 4209, RK 5209, RK 6209	0,48 €	14400	0,37 €
ES 214	RK 3214, RK 4214, RK 5214, RK 6214	0,61 €	7200	0,47 €

- Protection contre les dommages et les salissures
- Avec champ d'étiquette
- En plastique transparent

## 2 | SÉPARATEURS TRANSVERSAUX RK

Transparent

Réf. article	correspondant à	Prix unitaire	Pièces par palette	Prix/pièce sur palette
QT 109	RK 3109, RK 4109, RK 5109, RK 6109	0,47 €	21600	0,36 €
QT 1509	RK 31509, RK 41509, RK 51509, RK 61509	0,56 €	15360	0,43 €
QT 209	RK 3209, RK 4209, RK 5209, RK 6209	0,61 €	8640	0,47 €
QT 214	RK 3214, RK 4214, RK 5214, RK 6214	0,82 €	6480	0,63 €

- Avec champ d'étiquette
- En plastique transparent
- Réglable par pas de 50 mm
- Solide maintien

## 3 | SÉPARATEURS LONGITUDINAUX RK

RAL 5015

Réf. article	correspondant à	Prix unitaire	Pièces par palette	Prix/pièce sur palette
LT 309	RK 3109, RK 31509, RK 3209	3,51 €	1000	2,70 €
LT 314	RK 3214	4,48 €	1000	3,45 €
LT 409	RK 4109, RK 41509, RK 4209	4,64 €	1000	3,57 €
LT 414	RK 4214	5,96 €	1000	4,59 €
LT 509	RK 5109, RK 51509, RK 5209	5,79 €	1000	4,45 €
LT 514	RK 5214	7,46 €	1000	5,74 €
LT 609	RK 6109, RK 61509, RK 6209	6,92 €	1000	5,32 €
LT 614	RK 6214	8,95 €	1000	6,88 €

- Pour la séparation dans le sens de la longueur
- Meilleure vue d'ensemble
- En plastique spécial à revêtement bleu

## 4 | POIGNÉES DE MANUTENTION ET DE SÉCURITÉ RK

Réf. article	correspondant à	Prix unitaire	Pièces par palette	Prix/pièce sur palette
SB 117	RK 3109, RK 4109, RK 5109, RK 6109	2,10 €	500	1,61 €
SB 156	RK 31509, RK 41509, RK 51509, RK 61509	2,11 €	500	1,63 €
SB 234	RK 3209, RK 4209, RK 5209, RK 6209, RK 3214, RK 4214, RK 5214, RK 6214	2,14 €	500	1,65 €

- Maintien les bacs en position oblique
- Sert de poignée
- Acier zingué
- La poignée s'abaisse automatiquement lors du gerbage ou de l'insertion dans les étagères

## 5 | COUVERCLES ANTI-POUSSIÈRE RK

Transparent

Réf. article	correspondant à	Prix unitaire	Pièces par palette	Prix/pièce sur palette
SD 3117	RK 3109	2,19 €	500	1,69 €
SD 3156	RK 31509	2,49 €	500	1,91 €
SD 3234	RK 3209, RK 3214	2,97 €	500	2,29 €
SD 4117	RK 4109	2,49 €	500	1,91 €
SD 4156	RK 41509	2,84 €	500	2,18 €
SD 4234	RK 4209, RK 4214	3,58 €	500	2,75 €
SD 5117	RK 5109	2,74 €	500	2,11 €
SD 5156	RK 51509	3,19 €	500	2,45 €
SD 5234	RK 5209, RK 5214	4,11 €	500	3,16 €
SD 6117	RK 6109	3,01 €	500	2,32 €
SD 6156	RK 61509	3,58 €	500	2,75 €
SD 6234	RK 6209, RK 6214	4,76 €	500	3,66 €

- Protection contre les dommages et les salissures
- Avec trou de manèment pour une prise plus aisée
- En plexiglas transparent

## 6 | ÉTIQUETTES PERFORÉES RK

RAL 9016

Réf. article	correspondant à	Nombre d'étiquettes par paquet	1 - 9 par pièce	à partir de 10 par pièce
QT PE 109	QT 109	300	28,04 €	21,72 €
ES PE 109	ES 109	300	28,02 €	21,70 €
QT PE 1509	QT 1509	300	28,04 €	21,72 €
ES PE 1509	ES 1509	300	28,02 €	21,70 €
QT PE 209	QT 209	150	28,04 €	21,72 €
ES PE 209	ES 209	150	28,02 €	21,70 €
QT PE 214	QT 214	75	28,04 €	21,72 €
ES PE 214	ES 214	75	28,02 €	21,70 €

- Étiquettes perforées
- 140 g/m<sup>2</sup>
- Adapté à l'impression jet d'encre et laser

# BLOCS TIROIRS ESD SYSTÈME COMPLET

LIVRABLE À PARTIR D'UNE PIÈCE  
*pas de minimum de commande.*

LIVRAISON FRANCO DOMICILE  
*à partir de 250 € de commande hors taxe*



1 | ESD SB-S2+

2 | ESD SB-S1



## Toujours là !

Grâce à sa conception modulaire, le bloc tiroirs ESD d'AUER Packaging est capable d'accueillir une grande variété de pièces. La matière spéciale, conductrice d'électricité, protège efficacement le contenu contre les charges électrostatiques. Le système complet comprend un chariot porte-bac et un bloc tiroirs, deux supports à tiroirs et six tiroirs.

- Matière conductrice d'électricité
- Disponibles comme composants individuels
- 12 rainures d'insertion pour les tiroirs
- 2-12 tiroirs par conteneur

## BLOCS TIROIRS ESD SYSTÈME COMPLET

RAL 9017

Réf. article	Équipement	Prix unitaire	Pièces par palette	Prix/pièce sur palette
1 ESD SB.S2+	2 x ESD SB.42 comprenant: 2 x ESD SB.H, 2 x ESD W24-t, 2 x ESD W84-t, 2 x ESD W172-t, 1 x ESD SB.RO	284,69 €	15	218,99 €
2 ESD SB-S1	1 x ESD SB.42 comprenant: 1 x ESD SB.H, 1 x ESD W24-t, 1 x ESD W84-t, 1 x ESD W172-t	128,05 €	25	98,50 €



## BLOCS TIROIRS ESD COMPOSANTS INDIVIDUELS



### BLOCS TIROIRS ESD

RAL 9017

	Dimensions ext. Lo x La x H (cm)	Réf. article	Description	Prix unitaire	Pièces par palette	Prix/pièce sur palette
3	60,0 x 40,0 x 43,5	ESD SB.42	Bloc tiroirs avec couvercle à charnières ouvert dans la longueur	41,68 €	25	32,06 €



### SUPPORTS DE TIROIR

RAL 9017

	Dimensions ext. Lo x La x H (cm)	Réf. article	Description	Prix unitaire	Pièces par palette	Prix/pièce sur palette
4	40,8 x 36,7 x 3,4	ESD SB.H	Conteneur tiroirs, 12 rainures d'insertion max.	22,46 €	100	17,27 €



### CHARIOTS PORTE-BAC ESD

RAL 9017

	Dimensions ext. Lo x La (cm)	Réf. article	Modèle Roulettes	Prix unitaire	Pièces par palette	Prix/pièce sur palette
	62 x 42	ESD RO 64.4	4 roues pivotantes	40,75 €	84	31,35 €
5	62 x 42	ESD RO 64.4 FE	2 roues pivotantes, 2 roues pivotantes avec freins	44,89 €	84	34,53 €
	82 x 62	ESD RO 86.4 HD	4 roues pivotantes	93,03 €	26	71,56 €



### TIROIRS ESD

RAL 9017

	Dimensions ext. Lo x La x H (cm)	Réf. article	Description	Prix unitaire	Pièces par palette	Prix/pièce sur palette
6	52,0 x 35,7 x 2,4	ESD W24-t	Tiroir, jusqu'à 12 tiroirs par caisse	18,22 €	510	14,02 €
7	52,0 x 35,7 x 8,4	ESD W84-t	Tiroir, jusqu'à 4 tiroirs par caisse	21,19 €	288	16,30 €
8	52,0 x 35,7 x 17,2	ESD W172-t	Tiroir, jusqu'à 2 tiroirs par caisse	32,65 €	135	25,12 €



# CHARIOTS SYSTÈME ESD POUR BLOCS TIROIRS



LIVRABLE À PARTIR D'UNE PIÈCE  
*pas de minimum de commande.*

LIVRAISON FRANCO DOMICILE  
*à partir de 250 € de commande hors taxe*



## Pour des processus de travail optimaux

Le charriot modulaire ESD pour blocs tiroirs de AUER Packaging se démarque par sa facilité d'utilisation. Les bacs ESD de stockage et les blocs tiroirs s'accrochent facilement à un système de profils d'aluminium parfaitement ajusté. Ainsi, vous gardez une vue d'ensemble sur tout ce qu'il vous faut pour travailler. Tout est trié et rangé là où vous en avez besoin.

- Profils d'aluminium robustes
- Grande capacité de charge
- Roulettes avec frein





### CHARIOTS SYSTÈME ESD POUR BLOCS TIROIRS SANS CONTENU

RAL 9017

	Dimensions La x Lo x H (cm)	Réf. article	Équipement	Modèle	Prix/pièce
1	112 x 65 x 135	ESD SR.L	sans contenu (convient pour des bacs pour étagère d'une hauteur de 9 cm)	unilatéral	676,88 €
2	112 x 65 x 135	ESD SR.L.214	sans contenu (convient pour des bacs pour étagère d'une hauteur de 14 cm)	unilatéral	676,88 €



### CHARIOTS SYSTÈME ESD POUR BLOCS TIROIRS PROFONDEUR DE RAYONNAGE 30 cm

RAL 9017

	Dimensions La x Lo x H (cm)	Réf. article	Équipement	Modèle	Prix/pièce
3	112 x 65 x 135	ESD SR.L.3109	56 x ESD RK 3109 (30 x 11,7 x 9 cm)	unilatéral	780,25 €
4	112 x 65 x 135	ESD SR.L.31509	42 x ESD RK 31509 (30 x 15,6 x 9 cm)	unilatéral	757,00 €
5	112 x 65 x 135	ESD SR.L.3209	28 x ESD RK 3209 (30 x 23,4 x 9 cm)	unilatéral	751,82 €
6	112 x 65 x 135	ESD SR.L.3214	20 x ESD RK 3214 (30 x 23,4 x 14 cm)	unilatéral	734,99 €



### CHARIOTS SYSTÈME ESD POUR BLOCS TIROIRS PROFONDEUR DE RAYONNAGE 40 cm

RAL 9017

	Dimensions La x Lo x H (cm)	Réf. article	Équipement	Modèle	Prix/pièce
3	112 x 65 x 135	ESD SR.L.4109	56 x ESD RK 4109 (40 x 11,7 x 9 cm)	unilatéral	791,51 €
4	112 x 65 x 135	ESD SR.L.41509	42 x ESD RK 41509 (40 x 15,6 x 9 cm)	unilatéral	768,71 €
5	112 x 65 x 135	ESD SR.L.4209	28 x ESD RK 4209 (40 x 23,4 x 9 cm)	unilatéral	750,41 €
6	112 x 65 x 135	ESD SR.L.4214	20 x ESD RK 4214 (40 x 23,4 x 14 cm)	unilatéral	741,36 €



### CHARIOTS SYSTÈME ESD POUR BLOCS TIROIRS PROFONDEUR DE RAYONNAGE 50 cm

RAL 9017

	Dimensions La x Lo x H (cm)	Réf. article	Équipement	Modèle	Prix/pièce
3	112 x 65 x 135	ESD SR.L.5109	56 x ESD RK 5109 (50 x 11,7 x 9 cm)	unilatéral	813,83 €
4	112 x 65 x 135	ESD SR.L.51509	42 x ESD RK 51509 (50 x 15,6 x 9 cm)	unilatéral	787,87 €
5	112 x 65 x 135	ESD SR.L.5209	28 x ESD RK 5209 (50 x 23,4 x 9 cm)	unilatéral	763,43 €
6	112 x 65 x 135	ESD SR.L.5214	20 x ESD RK 5214 (50 x 23,4 x 14 cm)	unilatéral	752,18 €



# CHARIOTS SYSTÈME ESD POUR BACS EURO 60 x 40 cm HAUTEUR 134 cm

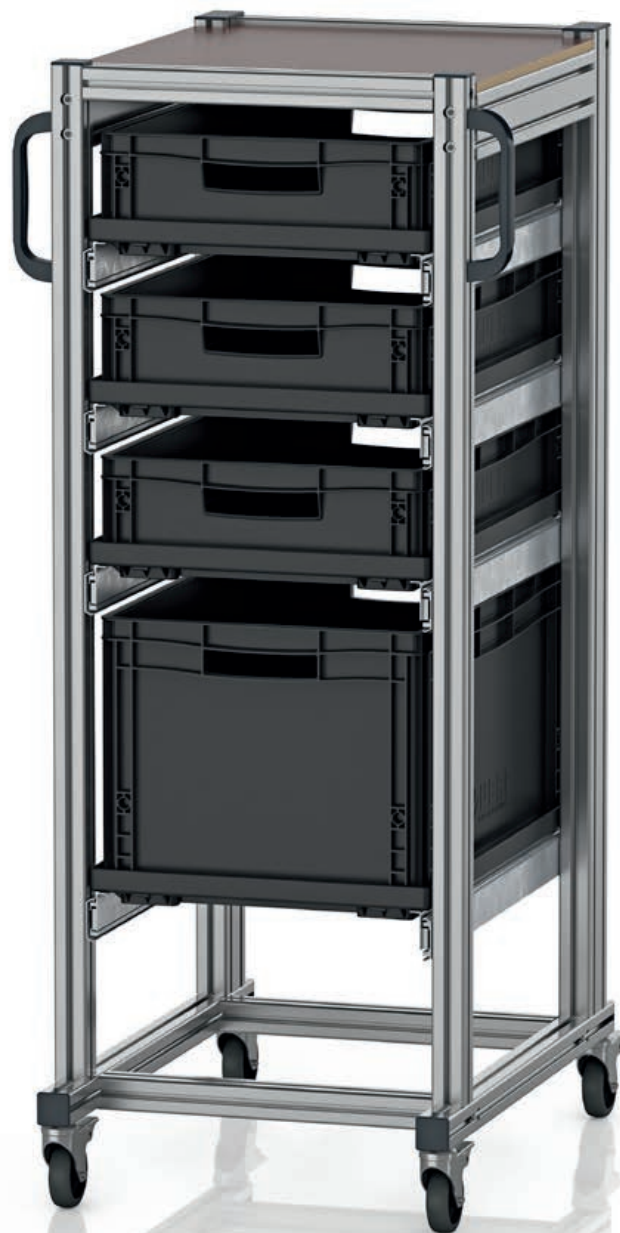

LIVRABLE À PARTIR D'UNE PIÈCE  
*pas de minimum de commande.*

LIVRAISON FRANCO DOMICILE  
*à partir de 250 € de commande hors taxe*

6



## Rangement mobile

Le chariot système ESD pour bacs Euro d'AUER Packaging est la solution idéale lorsque vous devez régulièrement disposer de matériel sensible à l'électricité statique sur vos différents lieux d'intervention. Tous ces composants, y compris les roulettes, sont réalisés en une matière plastique conductrice d'électricité et préviennent ainsi la formation de charges électrostatiques.

- Construction en robustes profilés d'aluminium
- Grande capacité de charge
- Roulettes à faibles frottements, avec frein
- Roulement facile même en charge



**CHARIOTS SYSTÈME ESD POUR BACS EURO 60 x 40 cm HAUTEUR 134 cm**

**RAL 9017**

	Dimensions ext. Lo x La x H (cm)	Réf. article	Modèle	Équipement	Prix unitaire
1	72 x50 x135	ESD SE 134 64 U.2	unilatéral	5 x rail	947,46 €
2	72 x50 x135	ESD SE 134 6475.2	unilatéral	6 x rail, 6 x ESD EG 64/75 HG	1 052,00 €
3	72 x50 x135	ESD SE 134 6412.2	unilatéral	5 x rail, 5 x ESD EG 64/12 HG	994,84 €
4	72 x50 x135	ESD SE 134 6417.2	unilatéral	4 x rail, 4 x ESD EG 64/17 HG	935,52 €
5	72 x50 x135	ESD SE 134 6422.2	unilatéral	3 x rail, 3 x ESD EG 64/22 HG	871,03 €
6	72 x50 x135	ESD SE 134 6432.2	unilatéral	4 x rail, 3 x ESD EG 64/12 HG, 1 x ESD EG 64/32 HG	933,89 €
7	72 x50 x135	ESD SE 134 6442.2	unilatéral	2 x rail, 2 x ESD EG 64/42 HG	814,05 €



# CHARIOTS SYSTÈME ESD POUR BACS EURO 60 x 40 cm HAUTEUR 200 cm

LIVRABLE À PARTIR D'UNE PIÈCE  
*pas de minimum de commande.*

LIVRAISON FRANCO DOMICILE  
*à partir de 250 € de commande hors taxe*



## Rangement mobile au format XL

Le chariot système ESD pour bacs Euro d'AUER Packaging est la solution idéale lorsque vous devez régulièrement disposer de matériel sensible aux décharges électrostatiques dans de nombreux bacs Euro sur vos différents lieux d'intervention. Toutes les pièces, y compris les roulettes, sont fabriquées en une matière plastique conductrice d'électricité et préviennent ainsi la formation de charges électrostatiques.

- Robuste profilé d'aluminium
- Grande capacité de charge
- Modèle extra haut
- Roulettes à faibles frottements, avec frein
- Roulement facile même en charge



**CHARIOTS SYSTÈME ESD POUR BACS EURO 60 x 40 cm HAUTEUR 200 cm**

**RAL 9017**

	Dimensions ext. Lo x La x H (cm)	Réf. article	Modèle	Équipement	Prix unitaire
1	72 x50 x201	ESD SE 200 64 U.2	unilatéral	6 x rail	1 039,00 €
2	72 x50 x201	ESD SE 200 6475.2	unilatéral	12 x rail, 12 x ESD EG 64/75 HG	1 472,00 €
3	72 x50 x201	ESD SE 200 6412.2	unilatéral	9 x rail, 9 x ESD EG 64/12 HG	1 294,00 €
4	72 x50 x201	ESD SE 200 6417.2	unilatéral	7 x rail, 7 x ESD EG 64/17 HG	1 173,00 €
5	72 x50 x201	ESD SE 200 6422.2	unilatéral	6 x rail, 6 x ESD EG 64/22 HG	1 112,00 €
6	72 x50 x201	ESD SE 200 643212.2	unilatéral	7 x rail, 2 x ESD EG 64/32 HG, 5 x ESD EG 64/12 HG	1 172,00 €
7	72 x50 x201	ESD SE 200 644232.2	unilatéral	4 x rail, 2 x ESD EG 64/42 HG, 2 x ESD EG 64/32 HG	990,32 €



# CHARIOTS SYSTÈME ESD POUR BACS EURO 80 x 60 cm HAUTEUR 134 cm

LIVRABLE À PARTIR D'UNE PIÈCE  
*pas de minimum de commande.*

LIVRAISON FRANCO DOMICILE  
*à partir de 250 € de commande hors taxe*



## Rangement mobile avec grande capacité

Le chariot système ESD pour bacs Euro d'AUER Packaging est la solution idéale lorsque vous devez régulièrement disposer de matériel sensible aux décharges électrostatiques dans des bacs Euro de grande capacité sur vos différents lieux d'intervention. Toutes les pièces, y compris les roulettes, sont fabriquées en une matière plastique conductrice d'électricité et préviennent ainsi la formation de charges électrostatiques.

- Robuste profilé d'aluminium
- Grande capacité de charge
- Pour les bacs de dimensions de base 80 x 60 cm
- Roulettes à faibles frottements, avec frein
- Roulement facile même en charge



**CHARIOTS SYSTÈME ESD POUR BACS EURO 80 x 60 cm HAUTEUR 134 cm**

**RAL 9017**

	Dimensions ext. Lo x La x H (cm)	Réf. article	Modèle	Équipement	Prix unitaire
1	70 x94 x135	ESD SE 134 86 U	unilatéral	5 x rail	1 245,00 €
2	70 x94 x135	ESD SE 134 8612	unilatéral	5 x rail, 5 x ESD EG 86/12 HG	1 362,00 €
3	70 x94 x135	ESD SE 134 8622	unilatéral	3 x rail, 3 x ESD EG 86/22 HG	1 182,00 €
4	70 x94 x135	ESD SE 134 8642	unilatéral	2 x rail, 2 x ESD EG 86/42 HG	1 102,00 €
5	70 x94 x135	ESD SE 134 863212	unilatéral	4 x rail, 1 x ESD EG 86/32 HG, 3 x ESD EG 86/12 HG	1 274,00 €



# CHARIOTS SYSTÈME ESD POUR BACS EURO 80 x 60 cm HAUTEUR 200 cm

LIVRABLE À PARTIR D'UNE PIÈCE  
*pas de minimum de commande.*

LIVRAISON FRANCO DOMICILE  
*à partir de 250 € de commande hors taxe*



## Rangement mobile - taille XXL en hauteur et en capacité

Le chariot système ESD pour bacs Euro d'AUER Packaging est la solution idéale lorsque vous devez régulièrement disposer de matériel sensible aux décharges électrostatiques dans de nombreux bacs Euro de grande capacité sur vos différents lieux d'intervention. Toutes les pièces, y compris les roulettes, sont fabriquées en une matière plastique conductrice d'électricité et préviennent ainsi la formation de charges électrostatiques.

- Robuste profilé d'aluminium
- Grande capacité de charge
- Volume utile maximum
- Roulettes à faibles frottements, avec frein
- Roulement facile même en charge





**CHARIOTS SYSTÈME ESD POUR BACS EURO 80 x 60 cm HAUTEUR 200 cm**

**RAL 9017**

	Dimensions ext. Lo x La x H (cm)	Réf. article	Modèle	Équipement	Prix unitaire
1	70 x94 x200	ESD SE 200 86 U	unilatéral	6 x rail	1 353,00 €
2	70 x94 x200	ESD SE 200 8612	unilatéral	9 x rail, 9 x ESD EG 86/12 HG	1 777,00 €
3	70 x94 x200	ESD SE 200 8622	unilatéral	6 x rail, 6 x ESD EG 86/22 HG	1 514,00 €
4	70 x94 x200	ESD SE 200 863212	unilatéral	7 x rail, 5 x ESD 86/12 HG, 2 x ESD 86/32 HG	1 600,00 €
5	70 x94 x200	ESD SE 200 864232	unilatéral	4 x rail, 2 x ESD EG 86/42 HG, 2 x ESD EG 86/32 HG	1 340,00 €



# BOX PLIABLES ESD

LIVRABLE À PARTIR D'UNE PIÈCE  
*pas de minimum de commande.*

LIVRAISON FRANCO DOMICILE  
*à partir de 250 € de commande hors taxe*



## Antistatique et anti-gaspillage de place

En quelques simples manipulations, le volume des box pliables ESD d'AUER Packaging se réduit de jusqu'à 82 %. De plus, la box est particulièrement légère, très robuste et apte au gerbage. Fabriquée en matière conductrice d'électricité, elle protège efficacement les composants électroniques contre les charges électriques.

- Matière conductrice d'électricité
- Pliage sûr et rapide
- Jusqu'à 82% de réduction de volume
- Avec couvercle scellable



## BOX PLIABLES ESD SANS COUVERCLE

RAL 9017

Dimensions ext. Lo x La x H (cm)	Réf. article	Prix unitaire	Pièces par palette	Prix/pièce sur palette
40 x 30 x 22,0	ESD FB 43/22	18,40 €	280	14,15 €
40 x 30 x 27,0	ESD FB 43/27	20,24 €	220	15,57 €
40 x 30 x 32,0	ESD FB 43/32	21,35 €	220	16,42 €
60 x 40 x 22,0	ESD FB 64/22	24,83 €	140	19,10 €
60 x 40 x 27,0	ESD FB 64/27	26,45 €	140	20,34 €
60 x 40 x 32,0	ESD FB 64/32	28,01 €	140	21,54 €
60 x 40 x 42,0	ESD FB 64/42	34,05 €	110	26,20 €
80 x 60 x 44,5	ESD FB 86/445	59,30 €	40	45,61 €



## BOX PLIABLES ESD AVEC COUVERCLE

RAL 9017

Dimensions ext. Lo x La x H (cm)	Réf. article	Prix unitaire	Pièces par palette	Prix/pièce sur palette
40 x 30 x 22,0	ESD FBD 43/22	21,74 €	280	16,72 €
40 x 30 x 27,0	ESD FBD 43/27	23,58 €	220	18,14 €
40 x 30 x 32,0	ESD FBD 43/32	24,68 €	220	18,99 €
60 x 40 x 22,0	ESD FBD 64/22	30,35 €	140	23,35 €
60 x 40 x 27,0	ESD FBD 64/27	31,97 €	140	24,59 €
60 x 40 x 32,0	ESD FBD 64/32	33,53 €	140	25,79 €
60 x 40 x 42,0	ESD FBD 64/42	39,18 €	110	30,14 €
80 x 60 x 44,5	ESD FBD 86/445	68,89 €	40	52,99 €



## COUVERCLES RABATTABLES ESD POUR BOX PLIABLES

RAL 9017

correspondant à	Réf. article	Prix unitaire	Pièces par palette	Prix/pièce sur palette
40 x 30	ESD FB DE 43	3,54 €	800	2,72 €
60 x 40	ESD FB DE 64	5,94 €	440	4,57 €
80 x 60	ESD FB DE 86	12,39 €	75	9,53 €



## PLOMB

RAL 9017

Réf. article	Capacité de charge à la traction	Prix unitaire	Pièces par palette	Prix/pièce sur palette
PB	environ 20 N	0,26 €	125000	0,20 €



### NOTRE CONSEIL : SCHEMEMENT À L'AIDE DE PLOMBES

Les plombs servent à sceller les conteneurs de transport. Si le conteneur a été ouvert, le plomb est cassé au niveau de sa zone de rupture et il indique ainsi que le contenu a peut-être été modifié. Les plombs conviennent aux bacs réutilisables, aux conteneurs IBC et aux box pliables.

# BACS R-KLT ESD

LIVRABLE À PARTIR D'UNE PIÈCE  
pas de minimum de commande.

LIVRAISON FRANCO DOMICILE  
à partir de 250 € de commande hors taxe

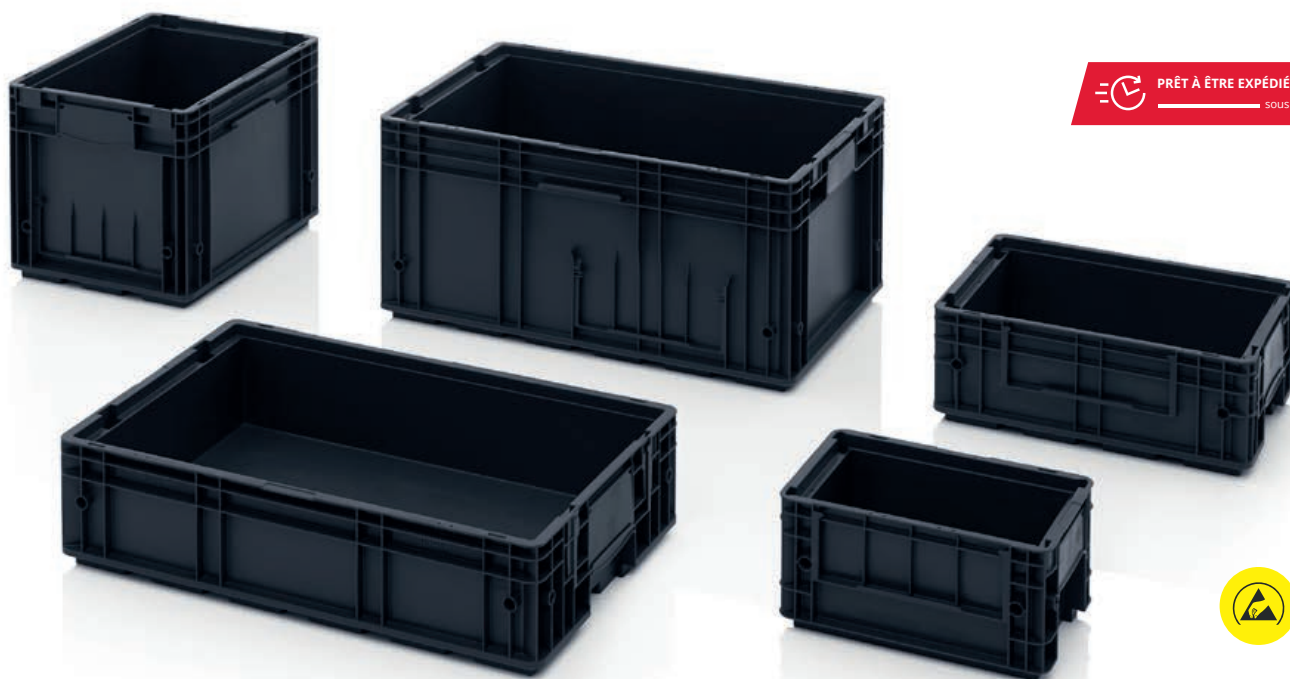

PRÊT À ÊTRE EXPÉDIÉ **24h** \*\*



## Le passe-partout des flux tendus

Le bac R-KLT ESD d'AUER Packaging convient parfaitement aux processus de production automatisée et aux différentes étapes de fabrication. Les composants électroniques sensibles peuvent être stockés et transportés sans appréhension grâce aux propriétés conductrices d'électricité du plastique utilisé.

- Avec fond composite
- Fente de couvercle intégrée
- Avec surface de collage pour barres-codes
- Atténuation du bruit sur les bandes de convoyage

## BACS R-KLT ESD AVEC FOND COMPOSITE

RAL 9017

Dimensions ext. Lo x La x H (cm)	Réf. article	Exécution du fond	Prix unitaire	Pièces par palette	Prix/pièce sur palette
30 x 20 x 15	ESD R-KLT 3215	lisse, fermé	4,35 €	320	3,34 €
40 x 30 x 15	ESD R-KLT 4315	Fond lisse, fermé	9,25 €	160	7,11 €
40 x 30 x 28	ESD R-KLT 4329	Fond lisse, fermé	14,07 €	80	10,82 €
60 x 40 x 15	ESD R-KLT 6415	Fond lisse, fermé	15,71 €	80	12,08 €
60 x 40 x 28	ESD R-KLT 6429	Fond lisse, fermé	23,90 €	40	18,39 €



\*\*\*) uniquement pour les commandes passées sur la boutique en ligne. L'expédition n'a lieu que les jours ouvrables si la marchandise est en stock. Vous trouverez dans notre boutique en ligne la disponibilité des produits et les délais d'expédition actualisés au jour le jour.

# BACS RL-KLT ESD

LIVRABLE À PARTIR D'UNE PIÈCE  
pas de minimum de commande.

LIVRAISON FRANCO DOMICILE  
à partir de 250 € de commande hors taxe



PRÊT À ÊTRE EXPÉDIÉ **24h** <sup>\*\*</sup> sous



## Tout à convoyer

Le bac RL-KLT ESD d'AUER Packaging se distingue par son fond lisse ainsi que par ses orifices d'écoulement de l'eau, conformément aux directives VDS pour le classement dans la classe de danger incendie BG 4.3 (à l'exception du RL-KLT 3147). La matière conductrice d'électricité mise en œuvre protège efficacement le contenu contre les charges électro-statiques.

- Fond et parois latérales lisses
- Fente de couvercle intégrée
- Avec surface de collage pour barres-codes
- Avec orifices d'écoulement de l'eau

## BACS RL-KLT ESD AVEC FOND LISSE ET ORIFICES D'ÉCOULEMENT DE L'EAU

**RAL 9017**

Dimensions ext. Lo x La x H (cm)	Réf. article	Exécution du fond	Prix unitaire	Pièces par palette	Prix/pièce sur palette
30 x 20 x 14,7	ESD RL-KLT 3147	lisse, fermé	4,35 €	320	3,34 €
40 x 30 x 14,7	ESD RL-KLT 4147	Lisse, fermé avec des orifices d	8,20 €	160	6,31 €
40 x 30 x 28,0	ESD RL-KLT 4280	Lisse, fermé avec des orifices d	13,32 €	80	10,25 €
60 x 40 x 14,7	ESD RL-KLT 6147	Lisse, fermé avec des orifices d	13,92 €	80	10,70 €
60 x 40 x 28,0	ESD RL-KLT 6280	Lisse, fermé avec des orifices d	22,01 €	40	16,93 €



## BACS KLT MAXI ESD

**RAL 9017**

Dimensions ext. Lo x La x H (cm)	Réf. article	Exécution du fond	Prix unitaire	Pièces par palette	Prix/pièce sur palette
80 x 60 x 22,0	ESD RL-KLT 8210 g	Lisse, fermé avec des orifices d	36,94 €	20	28,41 €
120 x 40 x 14,7	ESD KLT 12415	renforcé, fermé	36,04 €	32	27,73 €



\*\*\*) uniquement pour les commandes passées sur la boutique en ligne. L'expédition n'a lieu que les jours ouvrables si la marchandise est en stock. Vous trouverez dans notre boutique en ligne la disponibilité des produits et les délais d'expédition actualisés au jour le jour.

# BACS KLT ESD PLIABLES

LIVRABLE À PARTIR D'UNE PIÈCE  
pas de minimum de commande.

LIVRAISON FRANCO DOMICILE  
à partir de 250 € de commande hors taxe

PRÊT À ÊTRE EXPÉDIÉ **24h**\*\*  
SOUS



## Gain de place antistatique

Le bac KLT ESD pliable d'AUER Packaging est un vrai multitalent : Il réunit les avantages de la gamme de bacs pour petites pièces avec les gains de place des box pliables, tout en répondant aux besoins de stockage et transport des composants électroniques sensibles. Le volume de la box peut se réduire de jusqu'à 70 %.

- Avec fond composite
- Pliage sûr et rapide
- Fente de couvercle intégrée
- Avec surface de collage pour barres-codes

## BACS KLT ESD PLIABLES

RAL 9017

Dimensions ext. Lo x La x H (cm)	Réf. article	Exécution du fond	Prix unitaire	Pièces par palette	Prix/pièce sur palette
60 x 40 x 28	ESD F-KLT 6410	Fond lisse, fermé	36,51 €	135	28,09 €



\*\*\*) uniquement pour les commandes passées sur la boutique en ligne. L'expédition n'a lieu que les jours ouvrables si la marchandise est en stock. Vous trouverez dans notre boutique en ligne la disponibilité des produits et les délais d'expédition actualisés au jour le jour.

## BIGBOX ESD PLIABLES AVEC 4 RABATS D'ACCÈS



LIVRABLE À PARTIR D'UNE PIÈCE  
pas de minimum de commande.

LIVRAISON FRANCO DOMICILE  
à partir de 250 € de commande hors taxe

PRÊT À ÊTRE EXPÉDIÉ **24h**<sup>\*\*</sup>  
SOUS



### Gros format antistatique

Ergonomie et facilité de manutention : c'est ce que propose la Big Box pliable d'AUER Packaging avec ses 4 rabats d'accès : Les quatre rabats intégrés aux parois permettent un accès rapide et pratique au contenu. Lorsqu'elles ne sont pas utilisées ou lors du transport retour, leurs parois se replient à l'intérieur pour d'appréciables gains de place.

- Matière conductrice d'électricité
- Chargement et déchargement aisés
- En option avec porte-étiquette

### BIGBOX ESD PLIABLES AVEC 4 RABATS D'ACCÈS

RAL 9017

Dimensions ext. Lo x La x H (cm)	Réf. article	Modèle	Prix unitaire	Pièces/ emplacement	Prix/pièce sur emplacement
120 x 80 x 100	ESD KLK 1208	4 pieds	643,25 €	5	494,81 €
120 x 80 x 100	ESD KLK 1208K	3 semelles	664,74 €	5	511,34 €
120 x 80 x 110	ESD KLK 1208R	4 roulettes	701,75 €	5	539,81 €
120 x 100 x 100	ESD KLK 1210	4 pieds	660,62 €	5	508,17 €
120 x 100 x 100	ESD KLK 1210K	3 semelles	682,09 €	5	524,69 €
120 x 100 x 110	ESD KLK 1210R	4 roulettes	719,12 €	5	553,17 €



\*\*\*) uniquement pour les commandes passées sur la boutique en ligne. L'expédition n'a lieu que les jours ouvrables si la marchandise est en stock. Vous trouverez dans notre boutique en ligne la disponibilité des produits et les délais d'expédition actualisés au jour le jour.

# PALETTES LÉGÈRES ESD

LIVRABLE À PARTIR D'UNE PIÈCE  
pas de minimum de commande.

LIVRAISON FRANCO DOMICILE  
à partir de 250 € de commande hors taxe

PRÊT À ÊTRE EXPÉDIÉ **24h** \*\*  
SOUS

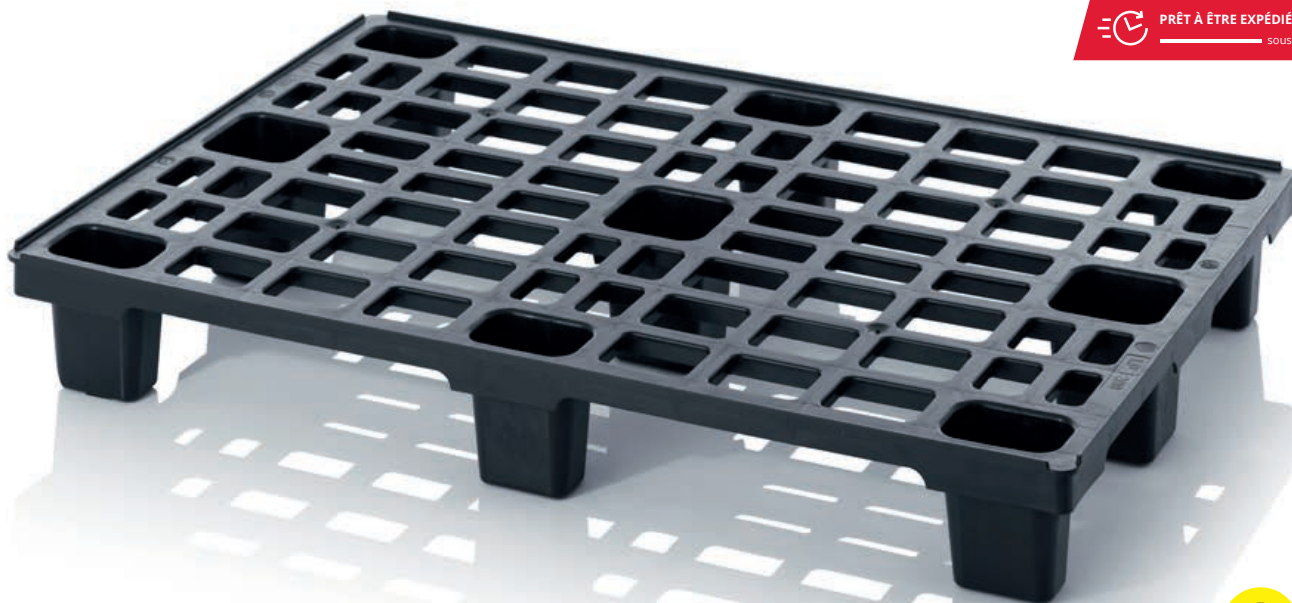

## Antistatique poids plume

La palette légère ESD d'AUER Packaging se caractérise par son poids particulièrement faible. Cette légèreté ne l'empêche pas de faire ses preuves en charge et cette haute résistance la rend apte à exporter les marchandises autour du globe. En version ESD, conductrice d'électricité, elle se destine particulièrement au stockage et au transport de composants électroniques.

- Matière conductrice d'électricité
- Empilables les uns dans les autres pour des économies de place
- Faible poids propre
- Adapté aux exportations internationales

## PALETTES LÉGÈRES ESD AVEC BORD DE SÉCURITÉ

RAL 9017

Dimensions ext. Lo x La (cm)	Réf. article	Modèle	Prix unitaire	Pièces/ emplacement	Prix/pièce sur emplacement
80 x 60	ESD LP 86	avec 6 pieds	23,93 €	100	18,41 €
120 x 80	ESD LP 1208	avec 9 pieds	34,77 €	50	26,74 €
120 x 80	ESD LP 1208K	avec 3 semelles	55,34 €	15	42,57 €
120 x 100	ESD LP 1210	avec 9 pieds	43,77 €	50	33,67 €
120 x 100	ESD LP 1210K	avec 3 semelles	65,95 €	15	50,73 €



## PALETTES LÉGÈRES ESD SANS BORDURE DE SÉCURITÉ

RAL 9017

Dimensions ext. Lo x La (cm)	Réf. article	Modèle	Prix unitaire	Pièces/ emplacement	Prix/pièce sur emplacement
80 x 60	ESD LP 86 OS	avec 6 pieds	31,23 €	100	24,02 €
120 x 80	ESD LP 1208 OS	avec 9 pieds	36,74 €	50	28,26 €
120 x 80	ESD LP 1208K OS	avec 3 semelles	54,57 €	15	41,98 €
120 x 100	ESD LP 1210 OS	avec 9 pieds	43,77 €	50	33,67 €
120 x 100	ESD LP 1210K OS	avec 3 semelles	65,95 €	15	50,73 €



\*\*\*) uniquement pour les commandes passées sur la boutique en ligne. L'expédition n'a lieu que les jours ouvrables si la marchandise est en stock. Vous trouverez dans notre boutique en ligne la disponibilité des produits et les délais d'expédition actualisés au jour le jour.



# PALETTES ESD AVEC PLANCHER PLEIN

LIVRABLE À PARTIR D'UNE PIÈCE  
pas de minimum de commande.

LIVRAISON FRANCO DOMICILE  
à partir de 250 € de commande hors taxe



PRÊT À ÊTRE EXPÉDIÉ **24h** 



## Merveille antistatique pour les salles blanches

La palette ESD avec plancher fermé, d'AUER Packaging, protège sur toute leur surface de pose les marchandises, aussi bien lors de leur stockage que de leur transport. De plus, ce plancher lisse facilite grandement les opérations de nettoyage. Grâce à l'emploi d'une matière spéciale conductrice d'électricité, les produits électroniques sensibles sont à l'abri des charges électrostatiques.

- Matière conductrice d'électricité
- Grande capacité de charge
- Barres de renforcement en acier en option
- Adapté aux palettiers
- Disponible également sans bordure de sécurité

## PALETTES ESD AVEC PLANCHER PLEIN AVEC BORD DE SÉCURITÉ

RAL 9017

Dimensions ext. Lo x La (cm)	Réf. article	Modèle	Prix unitaire	Pièces/emplacement	Prix/pièce sur emplacement
120 x 80	ESD H 1208	sans tube d'acier, avec 3 patins	104,61 €	15	80,47 €
120 x 80	ESD HD 1208	avec 2 tubes d'acier, avec 3 patins	120,11 €	15	92,40 €
120 x 100	ESD H 1210	sans tube d'acier, avec 3 patins	121,57 €	15	93,51 €
120 x 100	ESD HD 1210	avec 2 tubes d'acier, avec 3 patins	137,07 €	15	105,44 €
120 x 100	ESD H 12105	sans tube d'acier, avec 5 patins	129,13 €	15	99,33 €
120 x 100	ESD HD 12105	avec 2 tubes d'acier, avec 5 patins	149,54 €	15	115,03 €



## PALETTES ESD AVEC PLANCHER PLEIN SANS BORDURE DE SÉCURITÉ

RAL 9017

Dimensions ext. Lo x La (cm)	Réf. article	Modèle	Prix unitaire	Pièces/emplacement	Prix/pièce sur emplacement
120 x 80	ESD H 1208 OS	sans tube d'acier, avec 3 patins	104,61 €	15	80,47 €
120 x 80	ESD HD 1208 OS	avec 2 tubes d'acier, avec 3 patins	120,11 €	15	92,40 €
120 x 100	ESD H 1210 OS	sans tube d'acier, avec 3 patins	121,57 €	15	93,51 €
120 x 100	ESD HD 1210 OS	avec 2 tubes d'acier, avec 3 patins	137,07 €	15	105,44 €
120 x 100	ESD H 12105 OS	sans tube d'acier, avec 5 patins	129,13 €	15	99,33 €
120 x 100	ESD HD 12105 OS	avec 2 tubes d'acier, avec 5 patins	144,63 €	15	111,26 €



\*\*\*) uniquement pour les commandes passées sur la boutique en ligne. L'expédition n'a lieu que les jours ouvrables si la marchandise est en stock. Vous trouverez dans notre boutique en ligne la disponibilité des produits et les délais d'expédition actualisés au jour le jour.

# CASIERS D'INSERTION ESD POUR BACS EURO ESD

LIVRABLE À PARTIR D'UNE PIÈCE  
pas de minimum de commande.

LIVRAISON FRANCO DOMICILE  
à partir de 250 € de commande hors taxe

ESD EK 4/150 | 4 éléments

ESD EK 8/100 | 8 éléments



ESD EK 2/50 |  
2 éléments longitudinaux

ESD EK 2/50 43 |  
2 éléments transversaux

## Compartimentage flexible

Le casier d'insertion ESD d'AUER Packaging est la solution parfaite pour créer de manière flexible différents compartiments à l'intérieur de vos bacs Euro ESD. On le remplit d'abord, lors de la préparation de commande, avec les différentes pièces souhaitées, pour le déposer ensuite à l'intérieur d'un bac Euro avec d'autres casiers. Un bac Euro de 60 x 40 cm peut accueillir jusqu'à huit casiers.

- Matière conductrice d'électricité
- Bord de préhension pour faciliter les manutentions
- Gerbable grâce aux bords renforcés
- Équipement flexible possible



## CASIERS D'INSERTION ESD POUR BACS EURO ESD 40 x 30 cm

RAL 9017

	Dimensions ext. Lo x La x H (cm)	Hauteur (cm)	Réf. article	Division	Prix unitaire	Pièces par palette	Prix/pièce sur palette
1	26,6 x 18,4 x 5	5	ESD EK 2/50 43	2 éléments transversaux	5,30 €	1012	4,07 €
2	26,6 x 18,4 x 10	10	ESD EK 2/100 43	2 éléments transversaux	7,54 €	440	5,80 €
3	26,6 x 18,4 x 15	15	ESD EK 2/150 43	2 éléments transversaux	6,49 €	300	4,99 €





## CASIERS D'INSERTION ESD POUR BACS EURO ESD 60 x 40 cm

RAL 9017

	Dimensions ext. Lo x La x H (cm)	Hauteur (cm)	Réf. article	Division	Prix unitaire	Pièces par palette	Prix/pièce sur palette
4	56 x 18,3 x 5	5	ESD EK 2/50	2 compartiments longs	6,42 €	440	4,94 €
5	56 x 18,3 x 10	10	ESD EK 2/100	2 compartiments longs	12,10 €	220	9,31 €
6	56 x 18,3 x 15	15	ESD EK 2/150	2 compartiments longs	14,96 €	150	11,51 €
7	28,2 x 18,3 x 5	5	ESD EK 4/50	4 compartiments	5,62 €	968	4,32 €
8	28,2 x 18,3 x 10	10	ESD EK 4/100	4 compartiments	7,54 €	440	5,80 €
9	28,2 x 18,3 x 15	15	ESD EK 4/150	4 compartiments	9,50 €	300	7,31 €
10	18,3 x 14,1 x 5	5	ESD EK 8/50	8 compartiments	3,89 €	1800	2,99 €
11	18,3 x 14,1 x 10	10	ESD EK 8/100	8 compartiments	4,42 €	880	3,40 €
12	18,3 x 14,1 x 15	15	ESD EK 8/150	8 compartiments	5,20 €	630	4,00 €



### NOTRE CONSEIL : EMPILER LES CASIERS D'INSERTION

Nos casiers d'insertion sont empilables et permettent ainsi une plus grande visibilité et plus d'ordre dans les bacs Euro. Les casiers d'insertion sont modulables et se combinent en différentes hauteurs.

Notre service client se fera une joie de vous aider : [info@auer-packaging.fr](mailto:info@auer-packaging.fr)

# SÉPARATEURS DE COMPARTIMENTS ESD PERSONNALISÉS POUR BACS EURO ESD

LIVRABLE À PARTIR D'UNE PIÈCE  
*pas de minimum de commande.*

LIVRAISON FRANCO DOMICILE  
*à partir de 250 € de commande hors taxe*



## Compartimentage pratique

Le séparateur transversal ESD d'AUER Packaging est la solution idéale pour compartimer vos bacs Euro ESD en plusieurs rangées dans le sens de la largeur. Une fine plaque insérée le long de chaque longueur du bac maintient les séparateurs transversaux fermement en place. Merci de bien vouloir noter que les séparateurs transversaux sont uniquement configurables sur notre boutique en ligne.

- Grande stabilité grâce aux fines plaques insérées
- Matière conductrice d'électricité
- Fabrication individualisée
- Adapté aux dimensions EURO

## NOTRE CONSEIL : PERSONNALISEZ VOS SÉPARATEURS EN LIGNE

Notre magasin en ligne vous permet de personnaliser individuellement des séparateurs de compartiments spéciaux ainsi que des séparateurs transversaux et longitudinaux pour bacs Euros. Sélectionnez simplement les dimensions de base du bac, la hauteur du séparateur ainsi que la subdivision désirée.

Commandez en ligne maintenant : [www.auer-packaging.fr](http://www.auer-packaging.fr)

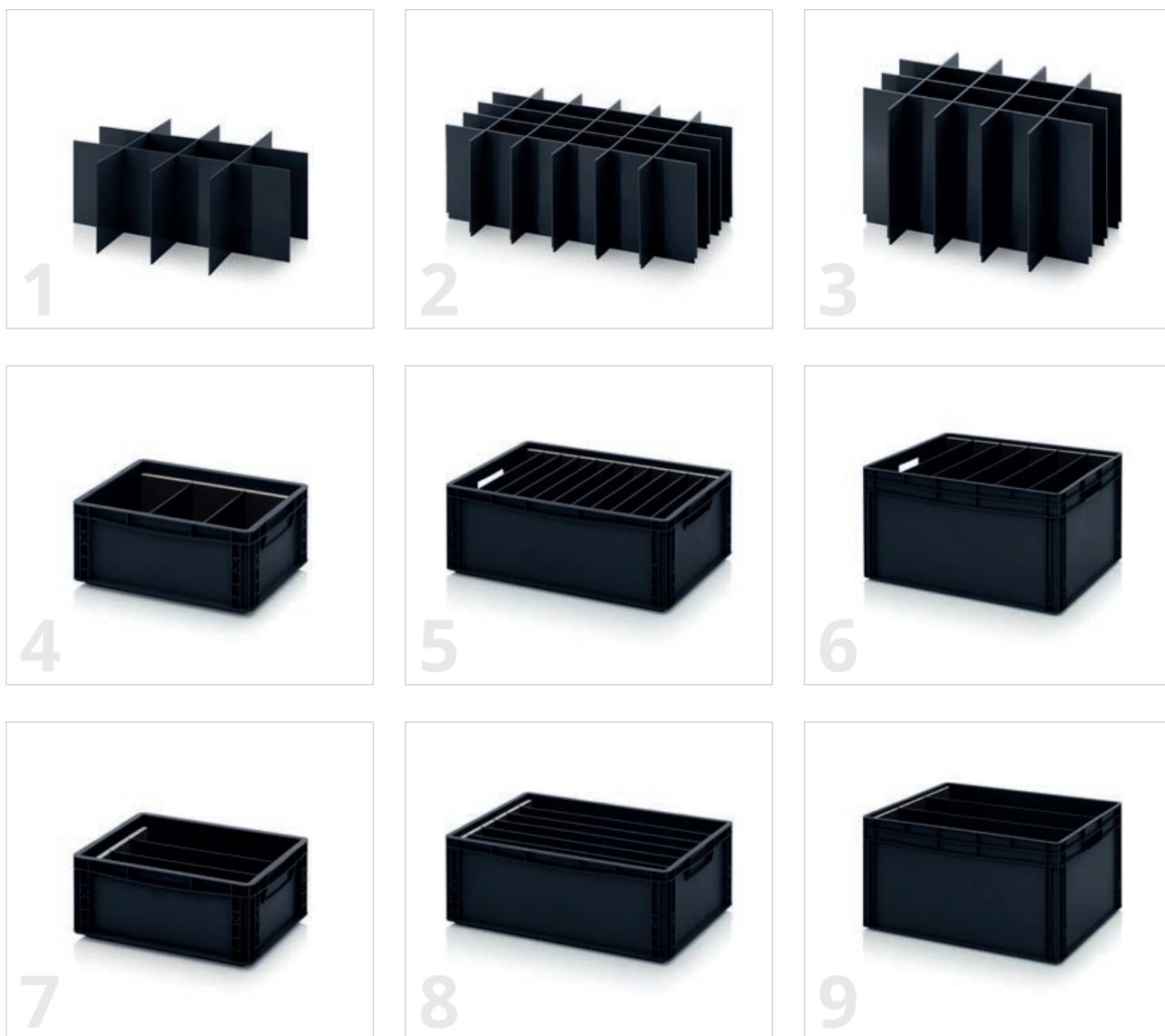

## SÉPARATEURS DE COMPARTIMENTS ESD SPÉCIAUX POUR BACS EURO ESD

RAL 9017

Réf. article	Modèle	Hauteur	séparateur longitudinal	séparateur transversal	Prix/pièce
1	ESD EG SGF 4375	Jeu pour dimensions de base 40 x 30 cm	5 - 30 cm	1 - 10	à partir de 8,40 €
2	ESD EG SGF 6475	Jeu pour dimensions de base 60 x 40 cm	5 - 40 cm	1 - 10	à partir de 10,00 €
3	ESD EG SGF 8612	Jeu pour dimensions de base 80 x 60 cm	5 - 60 cm	1 - 10	à partir de 17,65 €



## SÉPARATEURS TRANSVERSAUX ESD POUR BACS EURO ESD

RAL 9017

Réf. article	Modèle	Hauteur	séparateur transversal	Prix/pièce	
4	ESD QT GEF 43	Jeu pour dimensions de base 40 x 30 cm	5 - 30 cm	1 - 20	à partir de 42,13 €
5	ESD QT GEF 64	Jeu pour dimensions de base 60 x 40 cm	5 - 40 cm	1 - 20	à partir de 43,74 €
6	ESD QT GEF 86	Jeu pour dimensions de base 80 x 60 cm	5 - 60 cm	1 - 20	à partir de 53,38 €



## SÉPARATEURS LONGITUDINAUX ESD POUR BACS EURO ESD

RAL 9017

Réf. article	Modèle	Hauteur	séparateur longitudinal	Prix/pièce	
7	ESD LT GEF 43	Jeu pour dimensions de base 40 x 30 cm	5 - 30 cm	1 - 20	à partir de 43,74 €
8	ESD LT GEF 64	Jeu pour dimensions de base 60 x 40 cm	5 - 40 cm	1 - 20	à partir de 48,44 €
9	ESD LT GEF 86	Jeu pour dimensions de base 80 x 60 cm	5 - 60 cm	1 - 20	à partir de 62,90 €



# ACCESSOIRES PRODUITS ESD



## 1 | COUVERCLES À CHARNIÈRES ESD POUR BACS EURO

RAL 9017

correspondant à	Réf. article	Prix unitaire	Pièces par palette	Prix/pièce sur palette
20 x 15	ESD SD 215	4,14 €	3200	3,19 €
30 x 20	ESD SD 32	3,93 €	1600	3,03 €
40 x 30	ESD SD 43	4,28 €	800	3,29 €
60 x 40	ESD SD 64	6,69 €	600	5,14 €
80 x 60	ESD SD 86	15,27 €	300	11,74 €



## 2 | COUVERCLE ESD CONDUCTEUR D'ÉLECTRICITÉ POUR BACS EURO

RAL 9017

correspondant à	Réf. article	Prix unitaire	Pièces par palette	Prix/pièce sur palette
20 x15	ESD DE 215	1,88 €	8640	1,44 €
30 x20	ESD DE 32	2,00 €	4140	1,54 €
40 x30	ESD DE 43	6,41 €	800	4,93 €
60 x40	ESD DE 64	9,07 €	600	6,98 €
80 x60	ESD DE 86	21,20 €	50	16,31 €



### 3 | COUVERCLES ESD POUR BACS KLT

RAL 9017

correspondant à	Réf. article	Prix unitaire	Pièces par palette	Prix/pièce sur palette
30 x20	ESD KLT-D 35	1,27 €	1600	0,98 €
40 x30	ESD KLT-D 45	2,39 €	880	1,84 €
60 x40	ESD KLT-D 65	4,15 €	600	3,19 €



### 4 | COUVERCLES ESD POUR BIGBOX

RAL 9017

correspondant à	Réf. article	Prix unitaire	Pièces/ emplacement	Prix/pièce sur emplacement
120 x80	ESD DE 1208 BB	76,27 €	50	58,67 €
120 x100	ESD DE 1210 BB	81,96 €	50	63,05 €



### 5 | COUVERCLES DE PROTECTION DE PALETTES ESD UNIVERSEL

RAL 9017

correspondant à	Réf. article	Prix unitaire	Pièces/ emplacement	Prix/pièce sur emplacement
120 x 80	ESD A 1208	79,49 €	100	61,15 €
120 x 100	ESD A 1210	88,40 €	100	68,00 €



### 6 | COUVERCLES DE PROTECTION DE PALETTES ESD KLT POUR BACS KLT

RAL 9017

correspondant à	Réf. article	Prix unitaire	Pièces/ emplacement	Prix/pièce sur emplacement
120 x 80	ESD A 1208-1	36,94 €	50	28,41 €
120 x 100	ESD A 1210-1	43,83 €	50	33,72 €



### 7 | PLAQUES INTERMÉDIAIRES ESD CLASSIC

RAL 9017

Dimensions ext. Lo x La (cm)	Réf. article	Prix unitaire	Pièces par palette	Prix/pièce sur palette
36,5 x 26,5	ESD ZP43	14,95 €	500	11,50 €
57,0 x 36,5	ESD ZP64	28,40 €	500	21,84 €
76,0 x 56,0	ESD ZP86	56,14 €	500	43,18 €

### 8 | CHARIOTS PORTE-BAC ESD

RAL 9017

Dimensions ext. Lo x La (cm)	Réf. article	Modèle Roulettes	Prix unitaire	Pièces par palette	Prix/pièce sur palette
62 x 42	ESD RO 64.4	4 roues pivotantes	40,75 €	84	31,35 €
62 x 42	ESD RO 64.4 FE	2 roues pivotantes, 2 roues pivotantes avec freins	44,89 €	84	34,53 €
82 x 62	ESD RO 86.4 HD	4 roues pivotantes	93,03 €	26	71,56 €



### 9 | ÉTIQUETTE « ESD »

Dimensions La x H (cm)	Réf. article	Prix/pièce
25 x 30	AK ESD	0,70 €



# IMPRESSION

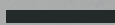

*Un logo ? C'est logique !*



## MARQUAGE 1 COULEUR

Produit	Impression	1-50 par pièce	51-100 par pièce	à partir de 101 par pièce
Dimensions du bac jusqu'à 80 x 60 cm*	recto	4,18 €	4,04 €	3,90 €
Dimensions du bac supérieures à 80 x 60 cm	recto	9,81 €	9,48 €	9,16 €
Dimensions du bac jusqu'à 80 x 60 cm*	2 côtés	5,57 €	5,38 €	5,20 €
Dimensions du bac supérieures à 80 x 60 cm	2 côtés	13,08 €	12,64 €	12,21 €
Dimensions du bac jusqu'à 80 x 60 cm*	3 côtés	8,35 €	8,07 €	7,80 €
Dimensions du bac supérieures à 80 x 60 cm	3 côtés	19,62 €	18,97 €	18,31 €
Dimensions du bac jusqu'à 80 x 60 cm*	4 côtés	11,14 €	10,76 €	10,39 €
Dimensions du bac supérieures à 80 x 60 cm	4 côtés	26,16 €	25,29 €	24,42 €

## MARQUAGE 2 COULEURS

Produit	Impression	1-50 par pièce	51-100 par pièce	à partir de 101 par pièce
Dimensions du bac jusqu'à 80 x 60 cm*	recto	8,35 €	8,07 €	7,80 €
Dimensions du bac supérieures à 80 x 60 cm	recto	19,62 €	18,97 €	18,31 €
Dimensions du bac jusqu'à 80 x 60 cm*	2 côtés	11,14 €	10,76 €	10,39 €
Dimensions du bac supérieures à 80 x 60 cm	2 côtés	26,16 €	25,29 €	24,42 €
Dimensions du bac jusqu'à 80 x 60 cm*	3 côtés	16,70 €	16,15 €	15,59 €
Dimensions du bac supérieures à 80 x 60 cm	3 côtés	39,24 €	37,93 €	36,62 €
Dimensions du bac jusqu'à 80 x 60 cm*	4 côtés	22,27 €	21,53 €	20,79 €
Dimensions du bac supérieures à 80 x 60 cm	4 côtés	52,32 €	50,58 €	48,83 €

## MARQUAGE 3 COULEURS

Produit	Impression	1-50 par pièce	51-100 par pièce	à partir de 101 par pièce
Dimensions du bac jusqu'à 80 x 60 cm*	recto	12,53 €	12,11 €	11,69 €
Dimensions du bac supérieures à 80 x 60 cm	recto	29,43 €	28,45 €	27,47 €
Dimensions du bac jusqu'à 80 x 60 cm*	2 côtés	16,70 €	16,15 €	15,59 €
Dimensions du bac supérieures à 80 x 60 cm	2 côtés	39,24 €	37,93 €	36,62 €
Dimensions du bac jusqu'à 80 x 60 cm*	3 côtés	25,06 €	24,22 €	23,39 €
Dimensions du bac supérieures à 80 x 60 cm	3 côtés	58,86 €	56,90 €	54,94 €
Dimensions du bac jusqu'à 80 x 60 cm*	4 côtés	33,41 €	32,29 €	31,18 €
Dimensions du bac supérieures à 80 x 60 cm	4 côtés	78,48 €	75,86 €	73,25 €

## MARQUAGE 4 COULEURS

Produit	Impression	1-50 par pièce	51-100 par pièce	à partir de 101 par pièce
Dimensions du bac jusqu'à 80 x 60 cm*	recto	16,70 €	16,15 €	15,59 €
Dimensions du bac supérieures à 80 x 60 cm	recto	39,24 €	37,93 €	36,62 €
Dimensions du bac jusqu'à 80 x 60 cm*	2 côtés	22,27 €	21,53 €	20,79 €
Dimensions du bac supérieures à 80 x 60 cm	2 côtés	52,32 €	50,58 €	48,83 €
Dimensions du bac jusqu'à 80 x 60 cm*	3 côtés	33,41 €	32,29 €	31,18 €
Dimensions du bac supérieures à 80 x 60 cm	3 côtés	78,48 €	75,86 €	73,25 €
Dimensions du bac jusqu'à 80 x 60 cm*	4 côtés	44,54 €	43,06 €	41,57 €
Dimensions du bac supérieures à 80 x 60 cm	4 côtés	104,64 €	101,15 €	97,66 €

\*) sauf Bigbox 80 x 60 cm



# COULEURS DISPONIBLES

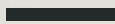

*Votre produit à vos couleurs*



**RAL 1003**  
JAUNE SIGNAL

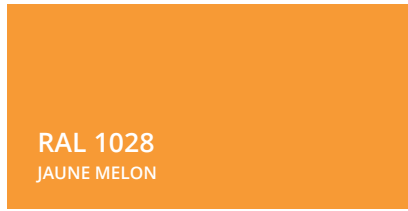

**RAL 1028**  
JAUNE MELON



**RAL 2002**  
ORANGÉ SANG



**RAL 2010**  
ORANGÉ SIGNAL

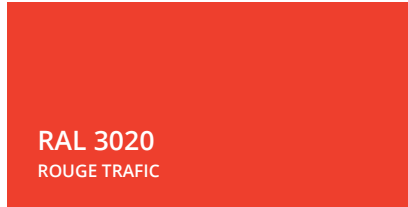

**RAL 3020**  
ROUGE TRAFIC



**RAL 4006**  
POURPRE SIGNAL



**RAL 4008**  
VIOLET DE SÉCURITÉ

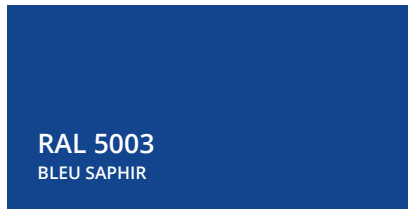

**RAL 5003**  
BLEU SAPHIR

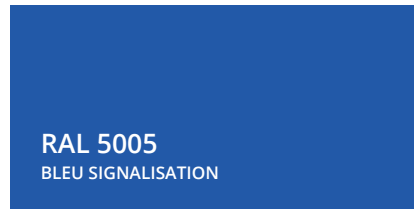

**RAL 5005**  
BLEU SIGNALISATION

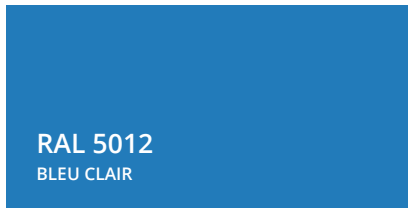

**RAL 5012**  
BLEU CLAIR

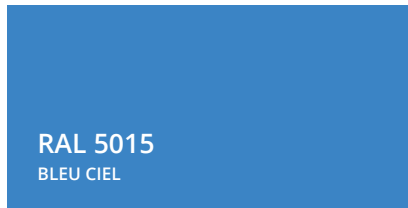

**RAL 5015**  
BLEU CIEL

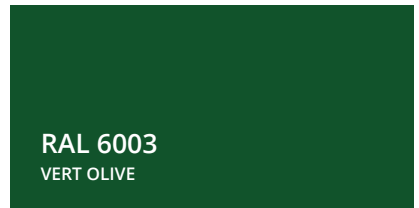

**RAL 6003**  
VERT OLIVE

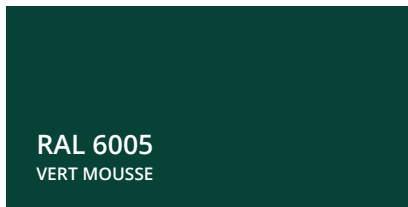

**RAL 6005**  
VERT MOUSSE

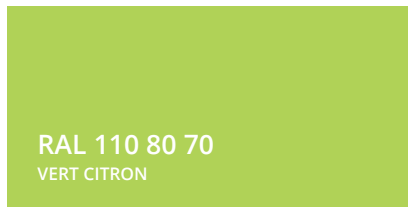

**RAL 110 80 70**  
VERT CITRON

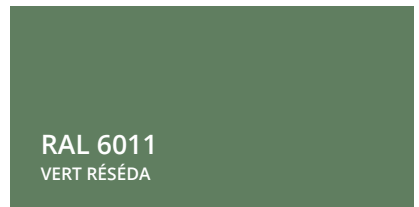

**RAL 6011**  
VERT RÉSÉDA

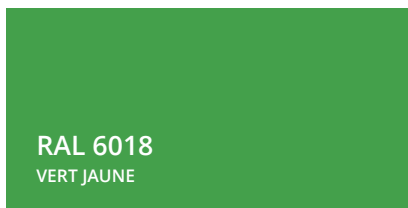

**RAL 6018**  
VERT JAUNE

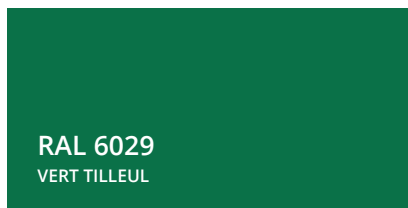

**RAL 6029**  
VERT TILLEUL



**RAL 7001**  
GRIS ARGENTÉ

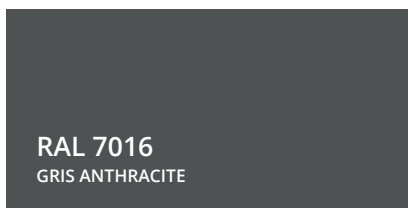

**RAL 7016**  
GRIS ANTHRACITE

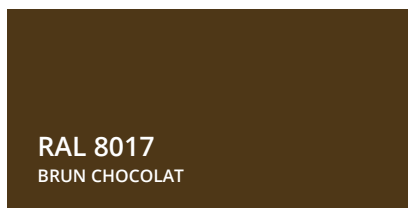

**RAL 8017**  
BRUN CHOCOLAT

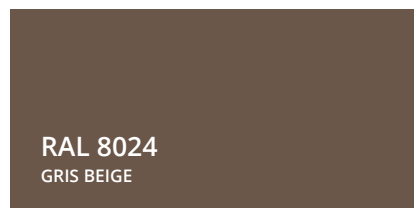

**RAL 8024**  
GRIS BEIGE



**RAL 9017**  
NOIR SIGNAL

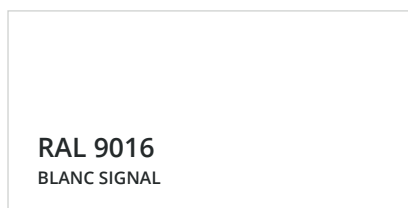

**RAL 9016**  
BLANC SIGNAL

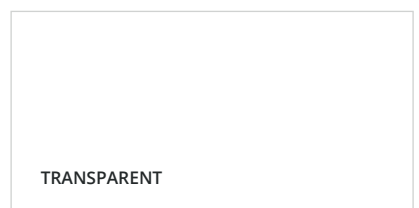

TRANSPARENT



# CALENDRIER DES SALONS

*Découvrir AUER de près*



Vous trouverez toutes les dates  
des salons prévus actuellement  
sur notre site Internet :

[www.auer-packaging.fr/  
foires-et-salons](http://www.auer-packaging.fr/foires-et-salons)



# RÉFÉRENCES

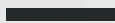

*La qualité fait la confiance*



# TENUE CHIMIQUE

Medium	Concentration	HDPE	LDPE	PA	PC	PP	PS	PVC rigid	PVC- plasticised	SAN
<b>A</b>										
Acetaldehyde		3/3	2/4	2/0	4/4	3/4	4/4	4/4	0/0	4/4
Acetamide	saturated	1/1	1/1	1/0	4/4	1/1	1/1	4/4	0/0	1/1
Acetic acid	50%	1/1	1/1	4/4	1/2	1/1	2/2	1/2	0/0	0/0
Acetone		1/1	3/3	1/0	4/4	1/3	4/4	4/4	0/0	4/4
Acetonitrile		1/1	1/1	1/0	4/4	3/4	4/4	4/4	0/0	0/0
Acetophenone		0/0	1/0	1/0	(4)	1/3	0/4	4/4	4/4	0/4
Acetylene	100%	1/0	1/0	1/0	1/0	1/0	0/0	2/0	4/4	3/0
Acrylonitrile		1/1	1/3	1/0	4/4	3/4	4/4	4/4	4/4	0/0
Adipic acid	saturated	1/1	1/2	0/0	1/1	1/1	1/1	1/3	1/3	0/0
Allyl alcohol	96%	1/3	3/3	3/0	3/3	2/2	2/4	2/3	4/4	4/4
Aluminium chloride	10%	1/1	1/2	1/0	1/0	1/1	1/1	1/1	0/0	1/1
Aluminium oxide	solid	1/1	1/1	1/1	1/1	1/1	1/1	1/1	1/1	1/1
Amino acids		1/1	1/1	1/1	1/1	1/1	1/1	1/1	0/0	0/0
Ammonia	25%	1/1	1/1	4/4	4/4	1/1	2/3	1/2	1/3	2/2
Ammonium chloride	aqueous	1/1	1/1	1/0	1/0	1/1	1/1	1/3	1/0	1/1
Ammonium hydroxide	5 %	1/1	1/1	1/0	3/4	1/1	1/3	1/1	0/0	0/0
Ammonium oxylate		1/1	1/2	(1)	1/1	1/2	1/1	1/1	0/0	0/0
Ammonium phosphate	any	1/1	1/1	1/0	(2)	1/1	1/1	1/1	1/0	0/0
Ammonium sulphide	any	1/1	1/1	1/0	4/4	1/1	0/0	1/3	1/0	0/0
Amyl acetate		1/2	2/3	2/0	4/4	3/4	4/4	4/4	4/4	4/4
Amyl alcohol		1/1	1/2	1/0	1/0	1/1	1/3	2/3	3/0	0/4
Aniline		1/2	1/3	3/4	4/4	2/3	4/4	4/4	4/4	0/4
Antifreeze (automotive)		1/1	1/1	3/3	(1)	1/1	1/1	0/0	0/0	0/0
<b>B</b>										
Barium chloride	saturated	1/1	1/1	1/0	1/0	1/1	1/1	1/3	1/0	1/1
Benzaldehyde		1/3	3/3	3/0	4/4	1/4	4/4	4/4	4/4	0/4
Benzene		3/4	3/4	2/0	4/4	3/4	4/4	4/4	0/0	0/4
Benzoic acid	saturated	1/1	1/1	3/4	4/4	1/3	2/2	1/2	1/0	1/1
Benzyl alcohol		3/4	4/4	4/4	4/4	4/4	4/4	2/3	0/0	4/4
Boric acid	10%	1/1	1/1	1/0	1/1	1/1	1/2	1/3	1/0	1/1
Brake fluid		1/0	1/0	1/0	4/4	1/1	3/0	1/0	3/0	4/4
Bromine		4/4	4/4	4/4	4/4	4/4	4/4	2/4	4/4	4/4
Bromobenzene		3/4	4/4	1/0	4/4	4/4	4/4	4/4	0/0	0/0
Butadiene		3/4	4/4	1/0	4/4	4/4	4/4	3/4	0/0	0/0
Butanol	techn. pure	1/1	1/3	1/0	1/0	1/2	1/0	1/3	4/4	0/0
Butyl acetate		1/2	2/3	1/0	4/4	3/4	4/4	4/4	4/4	4/4
Butyric acid		3/4	4/4	3/3	4/4	4/4	4/4	2/4	4/4	4/4
<b>C</b>										
Calcium chloride	aqueous	1/1	1/1	1/0	1/0	1/1	1/1	1/3	1/0	1/1
Calcium hydroxide	conc.	1/1	1/1	1/0	4/4	1/1	2/2	1/1	1/0	0/0
Calcium hypochlorite	saturated	1/1	1/1	1/4	3/4	1/1	2/3	2/3	3/0	1/1
Calcium sulphate	saturated	1/1	1/1	1/1	1/0	1/1	1/0	1/3	1/0	0/0
Carbazole		1/1	1/1	(2)	4/4	1/1	1/1	4/4	0/0	4/4
Carbon bisulphide		4/4	4/4	3/0	4/4	4/4	4/4	4/4	4/4	4/4
Carbon dioxide		1/1	0/0	0/0	0/0	1/1	0/0	1/1	0/0	1/1
Carbon tetrachloride		3/4	4/4	1/0	4/4	4/4	4/4	2/3	4/4	4/4
Caustic potash (potassium hydroxide)	50%	1/1	1/1	1/0	4/4	1/1	1/1	1/1	1/0	0/0
Caustic soda	30%	1/1	1/1	1/0	4/4	1/1	1/0	1/3	1/3	0/0
Cellosolve acetate		1/1	1/2	0/0	3/4	1/2	4/4	3/4	0/0	0/0
Chlorine	10 % in H2O	3/4	3/4	4/4	2/3	4/4	4/4	1/2	0/0	4/4
Chlorine water		3/0	0/4	4/4	4/4	3/4	4/4	3/3	3/0	3/3
Chlorobenzene		3/4	3/4	4/4	4/4	3/4	4/4	4/4	0/0	0/4
Chloroform		3/4	4/4	3/3	4/4	2/3	4/4	4/4	4/4	4/4
Chromic acid	10%	1/1	1/1	4/4	2/3	1/1	1/1	1/2	0/0	0/3
Citric acid	10%	1/1	1/1	1/1	1/2	1/1	1/2	2/2	1/0	0/0
Cresol		3/4	4/4	4/4	4/4	2/3	4/4	4/4	4/4	3/4
Cyclohexane		3/4	3/4	1/0	3/3	3/4	4/4	2/3	1/0	1/3
<b>D</b>										
Decahydronaphthalene (decalin)		1/2	2/4	1/0	4/4	2/4	4/4	1/2	3/0	3/4
Diamide hydrate	aqueous	1/1	1/0	4/4	(4)	1/1	0/0	1/0	0/0	0/0
Dibutyl phthalate		1/3	3/3	1/0	4/4	2/2	4/4	4/4	4/4	0/4
Dichlorobenzene	o-	3/3	3/4	(1)	4/4	3/4	4/4	4/4	4/4	4/4
Diethylbenzene		3/4	4/4	(1)	3/4	4/4	4/4	4/4	0/0	0/0
Diethylether		3/4	4/4	1/0	4/4	4/4	4/4	3/4	0/0	4/4
Dimethylformamide		1/1	1/3	1/0	4/4	1/1	4/4	3/4	0/0	4/4
Dioxin 1,4		2/2	2/3	1/0	4/4	3/3	4/4	3/4	4/4	4/4
<b>E</b>										
Ethanol	50%	1/1	1/1	1/0	1/0	1/1	1/0	1/0	3/0	0/0
Ether		3/4	4/4	1/1	4/4	4/4	4/4	3/4	4/4	4/4
Ethyl acetate		1/3	3/4	1/0	4/4	1/3	4/4	4/4	4/4	0/4
Ethyl acrylate		4/4	4/4	1/0	(4)	4/4	0/0	4/4	4/4	0/0
Ethyl alcohol	96%	1/1	1/3	1/0	1/3	1/1	3/4	1/3	3/0	1/3
Ethyl benzene		2/3	3/4	(2)	4/4	3/4	4/4	4/4	4/4	4/4
Ethyl chloride		3/3	3/4	1/0	4/4	3/4	4/4	4/4	4/4	4/4
Ethyl ether	tech. pure.	3/0	2/3	1/0	4/4	4/4	4/4	4/4	4/4	0/0
Ethylcyanacetat		1/1	1/1	0/0	3/4	1/1	2/4	3/4	0/0	0/0
Ethylene glycol		1/1	1/1	1/0	2/3	1/1	1/1	1/1	3/3	1/1
Ethylene oxide		2/3	3/3	3/0	3/4	3/3	4/4	3/4	0/0	0/0
<b>F</b>										
Fluoride		1/1	1/1	(2)	1/1	1/1	2/2	1/1	0/0	0/0
Fluorine		4/4	4/4	1/4	4/4	4/4	4/4	1/2	0/0	4/4
Formaldehyde	40%	1/2	2/3	1/3	1/2	1/2	4/4	2/3	3/3	0/4
Formic acid	98-100%	1/1	1/2	4/4	3/4	1/3	3/4	3/4	1/3	3/4
<b>G</b>										
Glacial acetic acid		0/0	0/0	4/4	4/4	1/3	0/0	0/0	0/0	0/0
Glucose	any	1/1	1/1	1/1	1/1	1/1	1/1	1/3	1/3	0/0
Glycerine	any	1/1	1/1	1/0	3/3	1/1	1/1	1/1	2/3	1/1
<b>H</b>										
Heating oil		3/3	3/4	1/0	3/3	1/3	3/4	1/1	3/3	1/1
Heptane, n-		2/3	3/4	1/0	1/2	2/4	4/4	2/3	4/4	1/0
Hexane		2/3	4/4	1/0	(2)	2/3	4/4	2/4	4/4	1/1

Medium	Concentration	HDPE	LDPE	PA	PC	PP	PS	PVC rigid	PVC- plasticised	SAN
<b>H</b>										
Hydrobromic acid	50%	1/1	1/2	4/4	4/4	1/2	4/4	1/1	3/3	0/0
Hydrochloric acid	20%	1/1	1/1	4/4	2/3	1/1	1/1	1/3	0/0	0/3
Hydrocyanic acid	aqueous	1/1	1/1	(3)	4/4	1/1	1/0	1/0	1/0	0/0
Hydrofluoric acid	50%	1/1	1/1	4/4	4/4	1/1	4/4	2/3	2/0	3/3
<b>I</b>										
Inorganic salts dissolved		1/1	1/1	0/0	1/1	1/1	2/2	1/1	0/0	0/0
Iodine (I) - tincture		1/3	1/3	4/4	3/4	1/2	3/3	4/4	4/4	3/3
Isopropanol (isopropyl alcohol)	techn. pure	1/1	1/1	1/0	1/2	1/1	2/2	1/2	4/4	1/4
Isopropyl acetate		1/2	2/3	1/0	4/4	2/3	4/4	4/4	4/4	0/0
<b>K</b>										
Kerosene		2/2	3/4	(1)	4/4	3/3	4/4	1/1	0/0	0/0
<b>L</b>										
Lactic acid	85%	1/1	1/1	3/4	1/2	1/2	2/2	2/3	2/3	1/1
Lanolin	techn. pure	1/3	1/3	1/0	1/0	1/3	1/1	3/3	3/3	1/1
Lead acetate	aqueous	1/1	1/1	3/0	1/0	1/1	1/1	1/1	1/0	1/1
Lubricating oil		1/3	2/3	(2-3)	(1)	3/0	0/0	1/1	1/3	0/0
<b>M</b>										
Machine oil	100%	0/0	1/4	(1)	(2)	1/3	0/0	0/0	0/0	0/0
Menthol	100%	1/3	3/4	3/0	3/4	1/3	4/4	0/0	0/0	0/0
Mercuric chloride		1/1	1/1	4/4	1/0	1/1	1/3	1/3	1/0	1/1
Mercury	pure	1/1	1/1	1/0	1/1	1/1	1/1	1/1	3/0	1/1
Methanol (methyl alcohol)		1/1	1/1	2/0	4/4	1/1	3/4	1/3	3/3	3/4
Methoxyethyl oleate		1/1	1/2	(2)	3/4	1/2	4/4	4/4	0/0	0/0
Methyl acetate	100%	1/0	1/1	1/0	(4)	1/3	4/4	4/4	4/4	4/4
Methyl ethyl ketone		1/3	3/4	1/0	4/4	1/3	4/4	4/4	4/4	4/4
Methylene chloride		4/4	4/4	3/4	4/4	3/4	4/4	4/4	4/4	4/4
Mineral oil		1/1	2/4	(1)	1/2	1/3	1/1	1/2	0/0	0/0
Monochloroacetic acid		1/1	1/1	4/4	3/4	1/2	2/4	3/4	4/4	0/0
<b>N</b>										
Nitric acid	50%	2/4	3/4	4/4	4/4	3/4	4/4	2/3	0/0	0/3
Nitrobenzene		3/4	4/4	4/4	4/4	2/4	4/4	4/4	4/4	4/4
Nitrohydrochloric acid		4/4	4/4	4/4	4/4	4/4	4/4	4/4	4/4	3/4
<b>O</b>										
Octane, -n		1/1	1/1	1/0	2/3	1/1	4/4	3/4	3/3	1/1
Oils and fats, vegetable		1/3	1/3	(2)	(2)	1/3	3/0	1/1	3/3	0/0
Oxalic acid		1/1	1/1	3/4	1/0	1/1	1/1	1/1	1/1	1/1
<b>P</b>										
Perchlorethylene		4/4	4/4	4/4	4/4	4/4	4/4	4/4	0/0	1/1
Perchloric acid		2/4	2/4	4/4	4/4	2/4	2/3	2/4	3/0	0/0
Petroleum	techn. pure	1/3	3/4	1/0	3/0	1/3	4/4	1/0	3/0	3/4
Petroleum spirit		2/3	3/4	1/0	3/3	3/4	4/4	2/4	0/0	0/4
Phenol	100%	2/3	3/3	4/4	4/4	1/2	4/4	4/4	3/0	4/4
Phenylhydrazine	techn. pure	3/0	0/0	(3)	(3)	3/4	0/0	4/4	0/0	0/0
Phosphoric acid	85%	1/1	1/1	4/4	1/2	1/2	1/2	1/2	1/1	1/2
Photo developer		1/3	1/1	4/4	(2)	1/2	0/0	1/3	1/0	0/0
Photo fixing bath		1/0	1/1	1/0	(2)	1/1	0/0	1/3	1/0	0/0
Plasticiser		1/3	1/3							









# AUER

QUALITY  
MADE IN GERMANY



- |                                                                                                                                                                                     |                                                                                                                                                                                        |
|-------------------------------------------------------------------------------------------------------------------------------------------------------------------------------------|----------------------------------------------------------------------------------------------------------------------------------------------------------------------------------------|
|  AUER Packaging Austria<br><a href="http://www.auer-packaging.at">www.auer-packaging.at</a>        |  AUER Packaging Mexico<br><a href="http://www.auer-packaging.mx">www.auer-packaging.mx</a>            |
|  AUER Packaging België<br><a href="http://www.auer-packaging.be">www.auer-packaging.be</a>         |  AUER Packaging Nederland<br><a href="http://www.auer-packaging.nl">www.auer-packaging.nl</a>         |
|  AUER Packaging Bulgaria<br><a href="http://www.auer-packaging.bg">www.auer-packaging.bg</a>       |  AUER Packaging Norge<br><a href="http://www.auer-packaging.no">www.auer-packaging.no</a>             |
|  AUER Packaging Swiss GmbH<br><a href="http://www.auer-packaging.ch">www.auer-packaging.ch</a>     |  AUER Packaging Polska<br><a href="http://www.auer-packaging.pl">www.auer-packaging.pl</a>            |
|  AUER Packaging Česko<br><a href="http://www.auer-packaging.cz">www.auer-packaging.cz</a>          |  AUER Packaging Portugal<br><a href="http://www.auer-packaging.pt">www.auer-packaging.pt</a>          |
|  AUER Packaging Deutschland<br><a href="http://www.auer-packaging.de">www.auer-packaging.de</a>    |  AUER Packaging România<br><a href="http://www.auer-packaging.ro">www.auer-packaging.ro</a>           |
|  AUER Packaging Danmark<br><a href="http://www.auer-packaging.dk">www.auer-packaging.dk</a>      |  AUER Packaging Россия<br><a href="http://www.auer-packaging.ru">www.auer-packaging.ru</a>          |
|  AUER Packaging España<br><a href="http://www.auer-packaging.es">www.auer-packaging.es</a>       |  AUER Packaging Sverige<br><a href="http://www.auer-packaging.se">www.auer-packaging.se</a>         |
|  AUER Packaging Suomi<br><a href="http://www.auer-packaging.fi">www.auer-packaging.fi</a>        |  AUER Packaging Slovenija<br><a href="http://www.auer-packaging.si">www.auer-packaging.si</a>       |
|  AUER Packaging Greece<br><a href="http://www.auer-packaging.gr">www.auer-packaging.gr</a>       |  AUER Packaging Slovensko<br><a href="http://www.auer-packaging.sk">www.auer-packaging.sk</a>       |
|  AUER Packaging Magyarország<br><a href="http://www.auer-packaging.hu">www.auer-packaging.hu</a> |  AUER Packaging Türkiye<br><a href="http://www.auer-packaging.com.tr">www.auer-packaging.com.tr</a> |
|  AUER Packaging Ireland<br><a href="http://www.auer-packaging.ie">www.auer-packaging.ie</a>      |  AUER Packaging U.K.<br><a href="http://www.auer-packaging.co.uk">www.auer-packaging.co.uk</a>      |
|  AUER Packaging Italia<br><a href="http://www.auer-packaging.it">www.auer-packaging.it</a>       |  AUER Packaging USA<br><a href="http://www.auer-packaging.us">www.auer-packaging.us</a>             |
|  AUER Packaging Luxembourg<br><a href="http://www.auer-packaging.lu">www.auer-packaging.lu</a>   |                                                                                                                                                                                        |

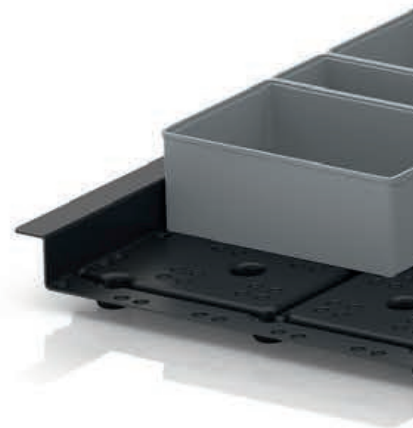

## AUER Packaging France

18 Rue Pasquier  
F-75008 Paris

Tél. 0800 911 666 (gratuit)  
Fax 0800 911 664 (gratuit)

[info@auer-packaging.fr](mailto:info@auer-packaging.fr)  
[www.auer-packaging.fr](http://www.auer-packaging.fr)