

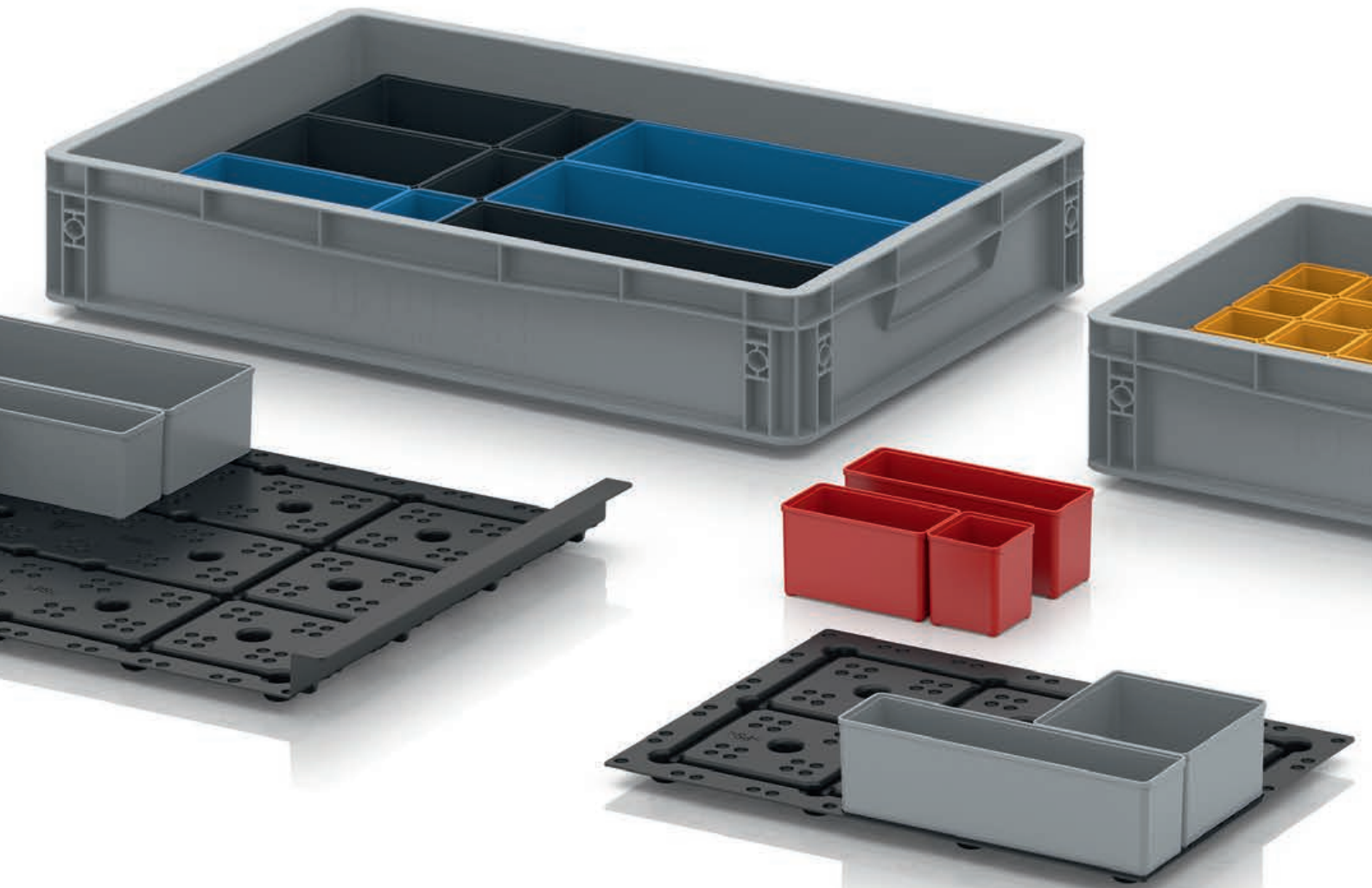

PACKAGING SOLUTIONS.

TERMÉKKATALÓGUS 2023



A kezdeti lépéseket BÁTORSÁGGAL kell megtenni,
BECSVÁGGYAL követni, és VÉLETLENEL gazdagítani

Robert Auer

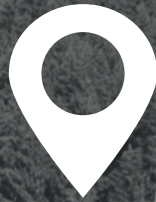

AMERANG

47° 59' 32.83" N 12° 18' 26.617" E

ÉPÍTÉS ALATT:

teljesen automatikus,
20.000 raklaphelyes magasraktár

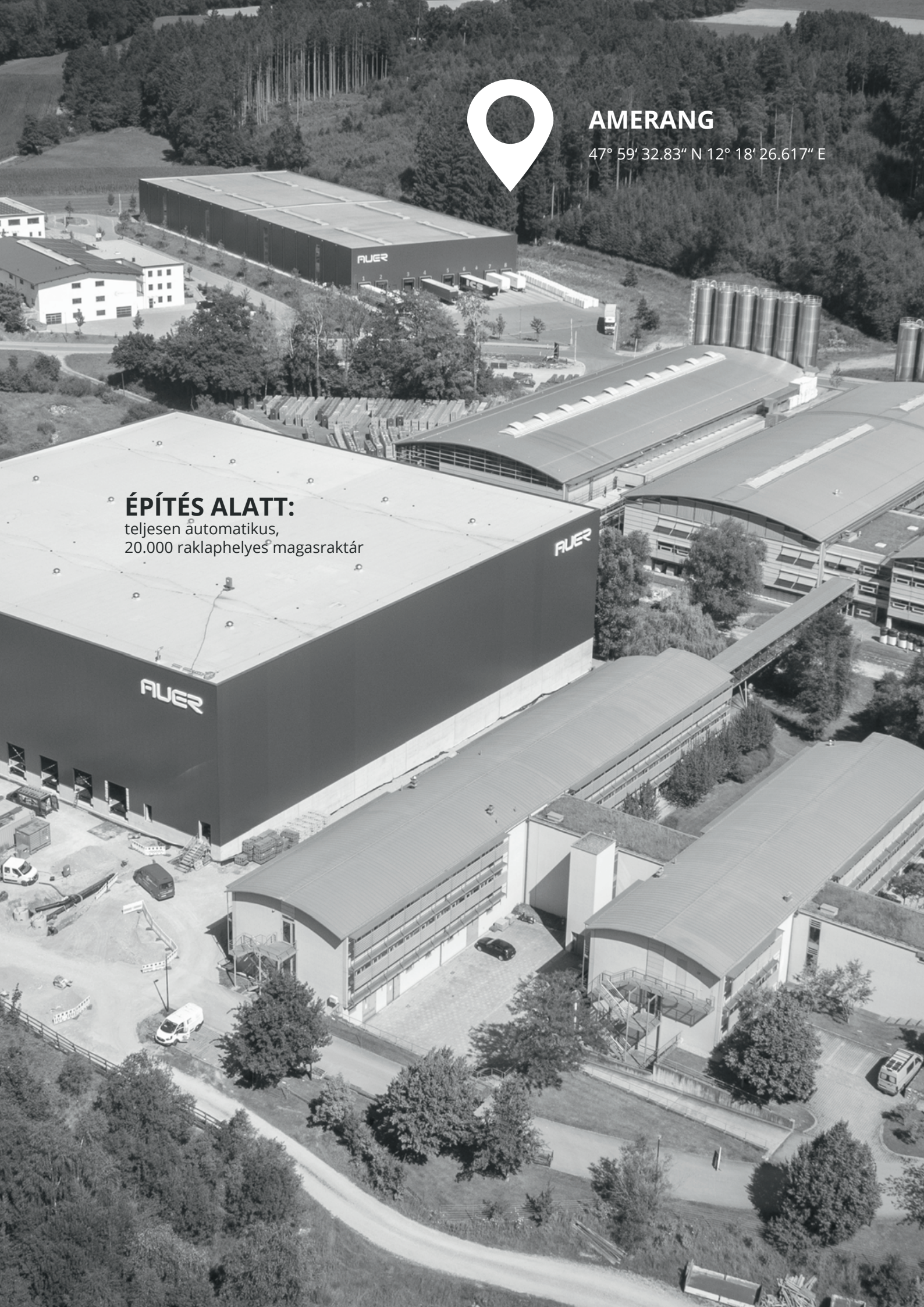



THERE IS A PACKAGING SOLUTION.

Az AUER Packaging egy, a csodálatos Bajor Alpokaljából származó közepes vállalkozás. Az AUER GmbH akaraterővel és szenvedéllyel fejlődött az elmúlt 30 év alatt a műanyag tároló és szállítótermékek vezető németországi gyártójává. Az AUER Packagingnél a napi tevékenység középpontjában a szilárd és folyékony anyagok tároló- és szállítóládáinak folyamatos továbbfejlesztése áll. A „minőséget Németországból” ezért nem csak egy alapelv, hanem maga a valóság: Évente 35 millió terméket gyártunk; mind Németországban. Ezek egyre nagyobb részét saját gyárcsarnokaiban készítjük amerangi székhelyünkön. Megbízhatóság, korszerűség és rugalmasság, amivel három szóban leírható az erősen növekvő vállalkozás. Mert az AUER Packagingnél magától értetődő a legjobb kiszolgálás, a legkorszerűbb gyártás és a vevő igényeihez igazított termék. A kiszolgálás itt nagy betűvel írandó – legyen szó akár egyetlen rendelésről vagy nagy megrendelésről, kisüzemről vagy nagyvállalatról.



FOR AN INNOVATED WORLD.

A vezetőség – Robert Auer, Diana Auer és Philipp Auer – három izgalmas és sikeres évtizedre tekint vissza. A technológiai park 2014-es megvásárlását és mindkét meglévő csarnokunk a cégen belüli gyártásra történő berendezését követően egy óriási raktár csarnok újjáépítését és egy harmadik gyár csarnok felépítését tűzte ki cégünk elkövetkező mérföldköveknek. Az amerangi telephelyen a három csarnokban 38 ultramodern fröccsöntő gép gondoskodik majd róla, hogy a kapacitások rugalmasak legyenek. Ehhez jön hozzá egy új, teljesen automatizált logisztikai központ. Az AUER Packaging az elkövetkező években is új, innovatív termékekkel kíván trendet diktálni a piacon.



MUER
PACKAGING



8t

MUER
PACKAGING

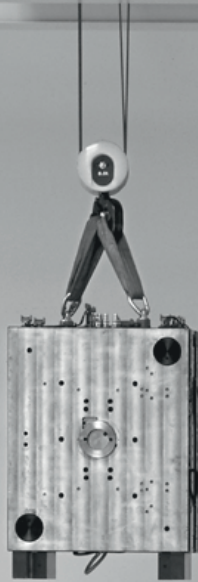

QUALITY
MADE IN GERMANY





QUALITY MADE IN GERMANY.

Az iparban használt műanyag csomagolások szakértőjeként az AUER Packaging kizárólag az adott célra optimálisan megfelelő anyagokat használ: a termékek magas minőségét és tartósságát a hőmérséklet-állóságuk, a teherbírásuk és az ütésállóságuk garantálja. Az egyedülálló, letisztult megjelenés, az optimalizált kezelési kényelem és a kiváló minőségű anyagok feldolgozása együttesen teszi az AUER Packaging vállalatot egyedülállóvá.

A QR-kóddal exkluzív betekintést nyerhet gyártási folyamatunkba.



www.auer-packaging.de/videos/company/AUER-Packaging-Produktionshalle.mp4

KÖZVETLEN ÉRTÉKESÍTÉS – AZ ÖN ELŐNYEI.

Az AUER Packaging termékek kiváló ár-érték aránnyal rendelkeznek. A mögötte álló stratégia éppoly egyszerű, mint sikeres: Minden terméket kizárólag közvetlenül értékesítünk – webshopen vagy telefonon keresztül, illetve e-mailben. Minden olyan terméket, amely a „24 órán belül szállításra kész” megjelöléssel rendelkezik, a megrendelés beérkezését követő 24 órán belül fel is adjuk. A minőség nem kell mindig drága legyen – győződjön meg erről Ön is!

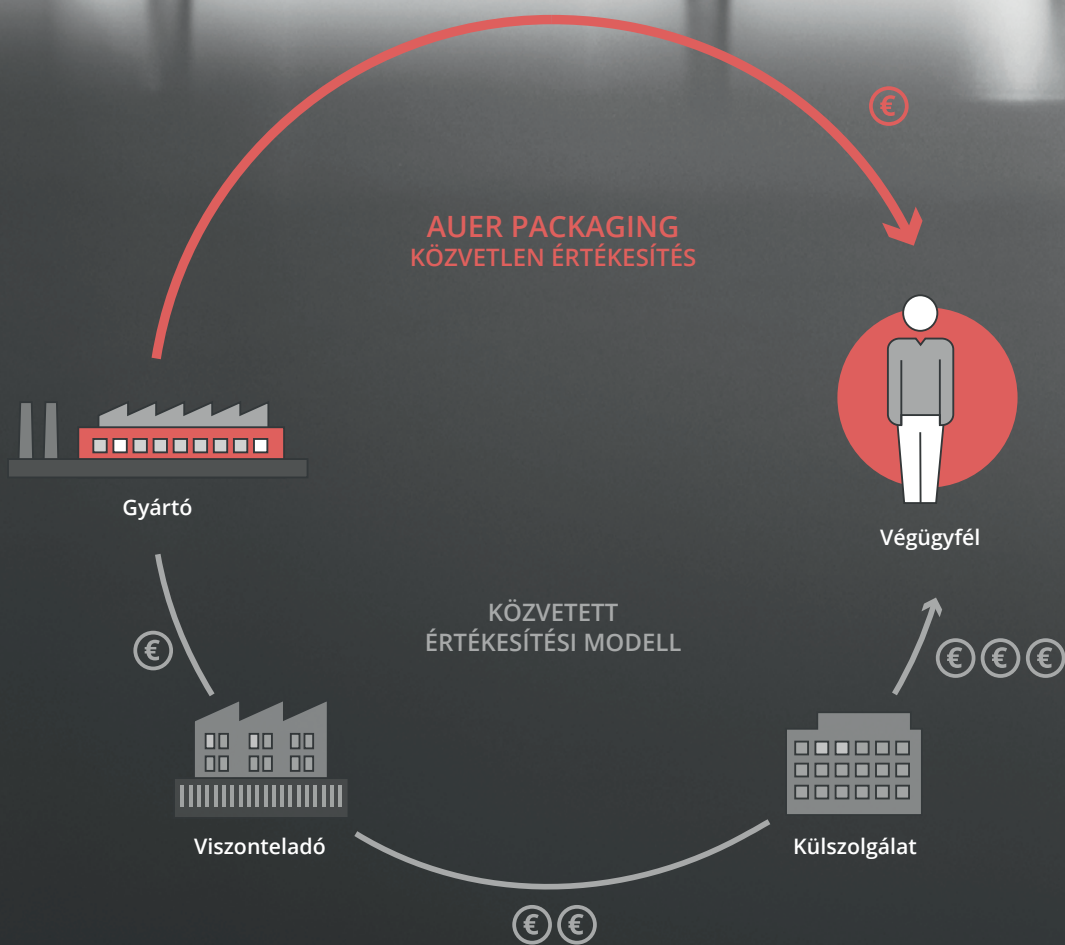



Fenntarthatóság a minőségen keresztül.

A műanyagokra is igaz: kihozzuk belőle a fenntarthatóságot. Az AUER Packaging termékeit sok évnyi használatra terveztük. A legalább 15 éves élettartam a termékeinknél teljesen megszokott – sok közülük még ennél is hosszabban használható. Már a fejlesztés során is ügyelünk arra, hogy se egy grammal több, se kevesebb anyagot ne használjunk fel. Hangsúlyt fektetünk az anyagfelhasználás és a funkcionalitás közötti optimális egyensúlyra. Szinte minden AUER Packaging termék egyetlen anyagból készül. Ez lehetővé teszi, hogy probléma nélkül és teljeskörűen újra lehessen őket hasznosítani. Az AUER Packaging vállalatnál mi is használunk újrafeldolgozott anyagot, például az AUER műanyag raklapokhoz.

Az AUER Packaging minden folyamata optimalizálva van az energiahatékonysági és CO₂-kibocsátási szempontjából: 2019-hez képest így meg tudtuk felezni a granulátum egy kg-jára eső CO₂-kibocsátást. Kizárólag műszakilag modern gépeken végzünk gyártást. A gyártáson belüli hűtőkeringetés úgy van kialakítva, hogy az se friss vizet, se kémiai adalékanyagokat ne igényeljen. A vállalati épületet hulladékhővel fűtjük. Új napelemes berendezésünk akár 700 000 W-nyi áramot is képes megtermelni, melyet a gyártás áramigényére fordítunk.

16



TÁROLÓLÁDÁK

58



RENDSZERDOBOZOK ÉS TÁROLÓ

96



HELYTAKARÉKOS LÁDÁK

104

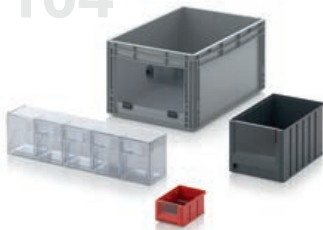

NYITOTT TÁROLÓLÁDÁK

118



VÖDRÖK ÉS DOBOZOK

126

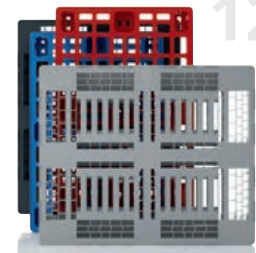

MŰANYAG RAKLAP

134



NAGY MÉRETŰ KONTÉNEREK

148



IBC CONTAINER

156



SZÁLLÍTÁSI SEGÉDESZKÖZÖK



RENDSZERKOCSI

166

198



VEZETŐKÉPES EURO TÁROLÓLÁDÁK

232



SZEMÉLYRE SZABÁS

TARTALOM

TÁROLÓLÁDÁK

Euro Tárolóládák	18
Egyedi méretű tárolóládák	50
KLT-Tárolóládák	54

RENDSZERDOBOZOK ÉS TÁROLÓ

Szortiment dobozok	60
Szerszámdobozok	74
Védőkoffer	90

HELYTAKARÉKOS LÁDÁK

Többfunkciós Tárolóládák	98
Összecsukható Ládák	102

NYITOTT TÁROLÓLÁDÁK

106

VÖDRÖK ÉS DOBOZOK

VÖDRÖK	120
Csavadobozok	124

MŰANYAG RAKLAP

128

NAGY MÉRETŰ KONTÉNEREK

Bigboxok	136
Összecsukható Bigboxok	138

IBC CONTAINER

IBC Tartály Klasszikus	150
Összecsukható IBC	151

SZÁLLÍTÁSI SEGÉDESZKÖZÖK

Szállító roller	158
Molnárkocsik	162
Kerekek	164

RENDSZERKOCSI

Állványdobozokhoz	168
Billenő Dobozokhoz	170
Euro Tárolóládákhoz	172

VEZETŐKÉPES EURO TÁROLÓLÁDÁK

ESD Euro Tárolóládák	200
ESD Nyitott Tárolóládák	202
ESD Rendszerkocsi	208
ESD Összecsukható Ládák	218
ESD KLT Ládák	220
ESD raklapok	224

SZEMÉLYRE SZABÁS

Logózás	233
Extra színek	235



TÁROLÓLÁDÁK

Klasszikus termékeink



EURO TÁROLÓLÁDÁK ZÁRT

MÁR 1 DARABTÓL RENDELHETŐ
nincs minimális rendelési mennyiség.

EXTRA SZÍNEK
Rendelje meg most, online

INGYENES HÁZHOZZÁLLÍTÁS
nettó 250 € értékű megrendelés felett

— SZÁLLÍTÁSRA KÉSZ — **24 órá**^{***}
belül



Rend méretenként

Az AUER Packaging Zárt Tárolóládái egyedülálló, megnyerő stílusa magas stabilitást képvisel. A kiváló alapanyagból készített robusztus ládák különösen tartósak és gazdaságosak.

» AZ ESD-kivittelt a következő oldalon találja: 200

- Sav és lúgálló
- Többféle méretben
- Hideg- és hőálló
- Alkalmas különböző szállító berendezésekhez

**) csak webshopon keresztül megrendelések esetén A szállítás csak munkanapokon történik, amennyiben az áru raktáron van. A nyitvatartást és az aktuális napi küldési időpontokat a webshopban találja.

EURO TÁROLÓLÁDÁK ZÁRT MARKOLATOK ELÜLSŐ OLDAL ZÁRT

RAL 7001

Külső méret H x S x M (cm)	Cikkszám	Ár egyenkénti átvétel esetén	Darabszám raklapon	Darabár raklapon
20 x 15 x 12,0	EG 21512 HG	2,38 EUR	760	1,83 EUR
30 x 20 x 12,0	EG 32/12 HG	3,89 EUR	380	2,99 EUR
30 x 20 x 17,0	EG 32/17 HG	4,55 EUR	260	3,50 EUR
40 x 30 x 7,5	EG 43/75 HG	4,84 EUR	330	3,72 EUR
40 x 30 x 12,0	EG 43/12 HG	5,99 EUR	190	4,61 EUR
40 x 30 x 17,0	EG 43/17 HG	7,35 EUR	130	5,65 EUR
40 x 30 x 22,0	EG 43/22 HG	8,44 EUR	140	6,49 EUR
40 x 30 x 27,0	EG 43/27 HG	9,90 EUR	80	7,61 EUR
40 x 30 x 32,0	EG 43/32 HG	11,21 EUR	70	8,63 EUR
60 x 40 x 7,5	EG 64/75 HG	7,63 EUR	165	5,87 EUR
60 x 40 x 12,0	EG 64/12 HG	9,56 EUR	95	7,35 EUR
60 x 40 x 17,0	EG 64/17 HG	11,57 EUR	65	8,90 EUR
60 x 40 x 22,0	EG 64/22 HG	13,55 EUR	50	10,42 EUR
60 x 40 x 27,0	EG 64/27 HG	16,29 EUR	40	12,53 EUR
60 x 40 x 32,0	EG 64/32 HG	17,10 EUR	45	13,15 EUR
60 x 40 x 42,0	EG 64/42 HG	23,36 EUR	25	17,97 EUR
80 x 60 x 12,0	EG 86/12 HG	24,09 EUR	34	18,53 EUR
80 x 60 x 22,0	EG 86/22 HG	32,85 EUR	20	25,27 EUR
80 x 60 x 32,0	EG 86/32 HG	41,71 EUR	12	32,09 EUR
80 x 60 x 42,0	EG 86/42 HG	46,15 EUR	14	35,50 EUR
80 x 60 x 52,0	EG 86/52 HG	56,88 EUR	12	43,76 EUR



EURO TÁROLÓLÁDÁK ZÁRT MARKOLATOK ELÜLSŐ OLDAL NYITOTT

RAL 7001

Külső méret H x S x M (cm)	Cikkszám	Ár egyenkénti átvétel esetén	Darabszám raklapon	Darabár raklapon
40 x 30 x 17,0	EG 43/17	7,35 EUR	130	5,65 EUR
40 x 30 x 22,0	EG 43/22	8,44 EUR	140	6,49 EUR
40 x 30 x 27,0	EG 43/27	9,90 EUR	80	7,61 EUR
40 x 30 x 32,0	EG 43/32	11,21 EUR	70	8,63 EUR
60 x 40 x 12,0	EG 64/12	9,56 EUR	95	7,35 EUR
60 x 40 x 17,0	EG 64/17	11,57 EUR	65	8,90 EUR
60 x 40 x 22,0	EG 64/22	13,55 EUR	50	10,42 EUR
60 x 40 x 27,0	EG 64/27	16,29 EUR	40	12,53 EUR
60 x 40 x 32,0	EG 64/32	17,10 EUR	45	13,15 EUR
60 x 40 x 42,0	EG 64/42	23,36 EUR	25	17,97 EUR
80 x 60 x 22,0	EG 86/22	32,85 EUR	20	25,27 EUR
80 x 60 x 32,0	EG 86/32	41,71 EUR	12	32,09 EUR
80 x 60 x 42,0	EG 86/42	46,15 EUR	14	35,50 EUR
80 x 60 x 52,0	EG 86/52	56,88 EUR	12	43,76 EUR



JAVASLATUNK: VÁLASSZA KI A TETSZŐLEGES FOGANTYÚNYÍLÁST

Zárt fogantyúkkal, a hosszú oldalakon, a homlokoldalakon vagy akár mind a négy oldalon: Minden változat lehetséges.
Válassza ki online a kívánt konfigurációt: www.auer-packaging.hu

EURO TÁROLÓLÁDÁK ZSANÉROS FEDÉLLEL

MÁR 1 DARABTÓL RENDELHETŐ
nincs minimális rendelési mennyiség.

EXTRA SZÍNEK
Rendelje meg most, online

INGYENES HÁZHOZSZÁLLÍTÁS
nettó 250 € értékű megrendelés felett

 SZÁLLÍTÁSRA KÉSZ **24 órá**^{***}
belül



Biztonságosan lezárva

Az AUER Packaging Fedeles Ládái egyszerűen zárhatóak a zsanéros fedélnek köszönhetően, így az Ön termékei védve vannak a szállítási, tárolási sérülésektől és a szennyeződésektől.

» AZ ESD-kivitel a következő oldalon találja: 201

- Fedéllel is kazlazható
- Euro mérethez igazítva
- Stabil zsanérok
- Nyitott vagy zárt fogantyúval

**) csak webshopon keresztül megrendelések esetén A szállítás csak munkanapokon történik, amennyiben az áru raktáron van.
A nyitvatartást és az aktuális napi küldési időpontokat a webshopban találja.

EURO TÁROLÓLÁDÁK ZSANÉROS FEDÉLLEL MARKOLATOK ZÁRT

RAL 7001

Külső méret H x S x M (cm)	Cikkszám	Ár egyenkénti átvétel esetén	Darabszám raklapon	Darabár raklapon
20 x 15 x 13,5	ED 21512 HG	5,95 EUR	640	4,58 EUR
30 x 20 x 13,5	ED 32/12 HG	6,60 EUR	320	5,07 EUR
30 x 20 x 18,5	ED 32/17 HG	7,15 EUR	240	5,50 EUR
40 x 30 x 9,0	ED 43/75 HG	9,11 EUR	270	7,01 EUR
40 x 30 x 13,5	ED 43/12 HG	10,10 EUR	160	7,77 EUR
40 x 30 x 18,5	ED 43/17 HG	11,46 EUR	120	8,81 EUR
40 x 30 x 23,5	ED 43/22 HG	13,23 EUR	90	10,18 EUR
40 x 30 x 28,5	ED 43/27 HG	14,33 EUR	70	11,02 EUR
40 x 30 x 33,5	ED 43/32 HG	15,83 EUR	60	12,17 EUR
60 x 40 x 9,0	ED 64/75 HG	14,43 EUR	130	11,10 EUR
60 x 40 x 13,5	ED 64/12 HG	16,37 EUR	85	12,59 EUR
60 x 40 x 18,5	ED 64/17 HG	18,47 EUR	60	14,21 EUR
60 x 40 x 23,5	ED 64/22 HG	20,70 EUR	45	15,92 EUR
60 x 40 x 28,5	ED 64/27 HG	23,82 EUR	35	18,33 EUR
60 x 40 x 33,5	ED 64/32 HG	26,08 EUR	30	20,06 EUR
60 x 40 x 43,5	ED 64/42 HG	30,55 EUR	25	23,50 EUR
80 x 60 x 13,5	ED 86/12 HG	40,54 EUR	34	31,18 EUR
80 x 60 x 23,5	ED 86/22 HG	50,67 EUR	18	38,97 EUR
80 x 60 x 33,5	ED 86/32 HG	58,75 EUR	12	45,20 EUR
80 x 60 x 43,5	ED 86/42 HG	68,80 EUR	10	52,92 EUR
80 x 60 x 54,0	ED 86/52 HG	82,50 EUR	8	63,46 EUR



EURO TÁROLÓLÁDÁK ZSANÉROS FEDÉLLEL MARKOLATOK NYITOTT

RAL 7001

Külső méret H x S x M (cm)	Cikkszám	Ár egyenkénti átvétel esetén	Darabszám raklapon	Darabár raklapon
40 x 30 x 18,5	ED 43/17	11,46 EUR	120	8,81 EUR
40 x 30 x 23,5	ED 43/22	13,23 EUR	90	10,18 EUR
40 x 30 x 28,5	ED 43/27	14,33 EUR	70	11,02 EUR
40 x 30 x 33,5	ED 43/32	15,83 EUR	60	12,17 EUR
60 x 40 x 13,5	ED 64/12	16,37 EUR	85	12,59 EUR
60 x 40 x 18,5	ED 64/17	18,47 EUR	60	14,21 EUR
60 x 40 x 23,5	ED 64/22	20,70 EUR	45	15,92 EUR
60 x 40 x 28,5	ED 64/27	23,82 EUR	35	18,33 EUR
60 x 40 x 33,5	ED 64/32	26,08 EUR	30	20,06 EUR
60 x 40 x 43,5	ED 64/42	30,55 EUR	25	23,50 EUR
80 x 60 x 23,5	ED 86/22	50,67 EUR	18	38,97 EUR
80 x 60 x 33,5	ED 86/32	58,75 EUR	12	45,20 EUR
80 x 60 x 43,5	ED 86/42	68,80 EUR	10	52,92 EUR
80 x 60 x 54,0	ED 86/52	82,50 EUR	8	63,46 EUR



TIPPÜNK: EGYEDI SZÍNŰ TÁROLÓLÁDÁK

A termékeink szabványos színei nem illenek a vállalata megjelenésébe? Semmi gond! Termékeinket bármilyen egyedi színben elkészítjük. A boltban lehetősége van kiválasztani az előre meghatározott egyedi színt. Ha itt sem talál semmi megfelelőt, az ügyfélszolgálatunk szívesen ad tanácsot!

További információk: www.auer-packaging.hu

EURO TÁROLÓLÁDA KOFFER

MÁR 1 DARABTÓL RENDELHETŐ
nincs minimális rendelési mennyiség.

EXTRA SZÍNEK
Rendelje meg most, online

INGYENES HÁZHOZZÁLLÍTÁS
nettó 250 € értékű megrendelés felett



szállításhoz KÉSZ 24 órában*
betűl

Fogantyúval egyszerűbb

Az AUER Packaging Euro Tárolóláda Kofferei a praktikus fogantyúknak köszönhetően egyszerre biztonságosak és praktikusak nehéz terhek szállításakor is. A láda tartalmának biztonságáért a zsanéros fedél és a zárszerkezet felel.

- Fedéllel is kazlazható
- Zárt megfogónyílások
- Több fogantyú-variáció
- Különösen robusztus

EURO TÁROLÓLÁDA KOFFER 1 FOGANTYÚ A HOSSZANTI OLDALON

RAL 7001

Külső méret H x S x M (cm)	Cikkszám	Ár egyenkénti átvétel esetén	Darabszám raklapon	Darabár raklapon
30 x 20 x 13,5	ED 32/12 HG 1G	21,16 EUR	320	16,27 EUR
30 x 20 x 18,5	ED 32/17 HG 1G	21,64 EUR	240	16,64 EUR
40 x 30 x 9,0	ED 43/75 HG 1G	22,45 EUR	270	17,27 EUR
40 x 30 x 13,5	ED 43/12 HG 1G	23,71 EUR	160	18,24 EUR
40 x 30 x 18,5	ED 43/17 HG 1G	25,07 EUR	120	19,28 EUR
40 x 30 x 23,5	ED 43/22 HG 1G	26,84 EUR	90	20,65 EUR
40 x 30 x 28,5	ED 43/27 HG 1G	27,94 EUR	70	21,50 EUR
40 x 30 x 33,5	ED 43/32 HG 1G	29,44 EUR	60	22,64 EUR
60 x 40 x 9,0	ED 64/75 HG 1G	28,04 EUR	130	21,57 EUR
60 x 40 x 13,5	ED 64/12 HG 1G	29,98 EUR	85	23,06 EUR
60 x 40 x 18,5	ED 64/17 HG 1G	32,08 EUR	60	24,68 EUR
60 x 40 x 23,5	ED 64/22 HG 1G	34,31 EUR	45	26,40 EUR
60 x 40 x 28,5	ED 64/27 HG 1G	37,43 EUR	35	28,80 EUR
60 x 40 x 33,5	ED 64/32 HG 1G	39,69 EUR	30	30,53 EUR
60 x 40 x 43,5	ED 64/42 HG 1G	44,16 EUR	25	33,97 EUR
80 x 60 x 13,5	ED 86/12 HG 1G	54,15 EUR	34	41,65 EUR
80 x 60 x 23,5	ED 86/22 HG 1G	64,28 EUR	18	49,44 EUR
80 x 60 x 33,5	ED 86/32 HG 1G	72,37 EUR	12	55,67 EUR
80 x 60 x 43,5	ED 86/42 HG 1G	82,41 EUR	10	63,39 EUR
80 x 60 x 54,0	ED 86/52 HG 1G	96,11 EUR	8	73,93 EUR



***) csak webshopon keresztül megrendelések esetén A szállítás csak munkanapokon történik, amennyiben az áru raktáron van.
A nyitvatartást és az aktuális napi küldési időpontokat a webshopban találja.

EURO TÁROLÓLÁDA KOFFER 2 FOGANTYÚ A RÖVID OLDALON

RAL 7001



Külső méret H x S x M (cm)	Cikkszám	Ár egyenkénti átvétel esetén	Darabszám raklapon	Darabár raklapon
40 x 30 x 9,0	ED 43/75 HG 2G	36,06 EUR	270	27,74 EUR
40 x 30 x 13,5	ED 43/12 HG 2G	37,32 EUR	160	28,71 EUR
40 x 30 x 18,5	ED 43/17 HG 2G	38,68 EUR	120	29,75 EUR
40 x 30 x 23,5	ED 43/22 HG 2G	40,46 EUR	90	31,12 EUR
40 x 30 x 28,5	ED 43/27 HG 2G	41,56 EUR	70	31,97 EUR
40 x 30 x 33,5	ED 43/32 HG 2G	43,05 EUR	60	33,12 EUR
60 x 40 x 9,0	ED 64/75 HG 2G	41,66 EUR	130	32,04 EUR
60 x 40 x 13,5	ED 64/12 HG 2G	43,59 EUR	85	33,53 EUR
60 x 40 x 18,5	ED 64/17 HG 2G	45,70 EUR	60	35,15 EUR
60 x 40 x 23,5	ED 64/22 HG 2G	47,93 EUR	45	36,87 EUR
60 x 40 x 28,5	ED 64/27 HG 2G	51,05 EUR	35	39,27 EUR
60 x 40 x 33,5	ED 64/32 HG 2G	53,30 EUR	30	41,00 EUR
60 x 40 x 43,5	ED 64/42 HG 2G	57,77 EUR	25	44,44 EUR
80 x 60 x 13,5	ED 86/12 HG 2G	67,76 EUR	34	52,12 EUR
80 x 60 x 23,5	ED 86/22 HG 2G	77,89 EUR	18	59,91 EUR
80 x 60 x 33,5	ED 86/32 HG 2G	85,98 EUR	12	66,14 EUR
80 x 60 x 43,5	ED 86/42 HG 2G	96,02 EUR	10	73,86 EUR
80 x 60 x 54,0	ED 86/52 HG 2G	109,73 EUR	8	84,40 EUR



1 FOGANTYÚ A HOSSZANTI, 2 FOGANTYÚ A RÖVID OLDALON

RAL 7001



Külső méret H x S x M (cm)	Cikkszám	Ár egyenkénti átvétel esetén	Darabszám raklapon	Darabár raklapon
40 x 30 x 9,0	ED 43/75 HG 3G	50,52 EUR	270	38,86 EUR
40 x 30 x 13,5	ED 43/12 HG 3G	51,42 EUR	160	39,56 EUR
40 x 30 x 18,5	ED 43/17 HG 3G	52,38 EUR	120	40,29 EUR
40 x 30 x 23,5	ED 43/22 HG 3G	54,07 EUR	90	41,59 EUR
40 x 30 x 28,5	ED 43/27 HG 3G	55,17 EUR	70	42,44 EUR
40 x 30 x 33,5	ED 43/32 HG 3G	56,66 EUR	60	43,59 EUR
60 x 40 x 9,0	ED 64/75 HG 3G	55,75 EUR	130	42,89 EUR
60 x 40 x 13,5	ED 64/12 HG 3G	57,21 EUR	85	44,01 EUR
60 x 40 x 18,5	ED 64/17 HG 3G	59,31 EUR	60	45,62 EUR
60 x 40 x 23,5	ED 64/22 HG 3G	61,54 EUR	45	47,34 EUR
60 x 40 x 28,5	ED 64/27 HG 3G	64,66 EUR	35	49,74 EUR
60 x 40 x 33,5	ED 64/32 HG 3G	66,91 EUR	30	51,47 EUR
60 x 40 x 43,5	ED 64/42 HG 3G	71,39 EUR	25	54,91 EUR
80 x 60 x 13,5	ED 86/12 HG 3G	81,37 EUR	34	62,59 EUR
80 x 60 x 23,5	ED 86/22 HG 3G	91,50 EUR	18	70,39 EUR
80 x 60 x 33,5	ED 86/32 HG 3G	99,59 EUR	12	76,61 EUR
80 x 60 x 43,5	ED 86/42 HG 3G	109,64 EUR	10	84,34 EUR
80 x 60 x 54,0	ED 86/52 HG 3G	123,34 EUR	8	94,88 EUR



2 FOGANTYÚ A HOSSZANTI OLDALON

RAL 7001



Külső méret H x S x M (cm)	Cikkszám	Ár egyenkénti átvétel esetén	Darabszám raklapon	Darabár raklapon
40 x 30 x 13,5	ED 43/12 HG 2GL	37,32 EUR	160	28,71 EUR
40 x 30 x 18,5	ED 43/17 HG 2GL	38,68 EUR	120	29,75 EUR
40 x 30 x 33,5	ED 43/32 HG 2GL	43,05 EUR	60	33,12 EUR
60 x 40 x 33,5	ED 64/32 HG 2GL	53,30 EUR	30	41,00 EUR
60 x 40 x 43,5	ED 64/42 HG 2GL	57,77 EUR	25	44,44 EUR
80 x 60 x 33,5	ED 86/32 HG 2GL	85,98 EUR	12	66,14 EUR
80 x 60 x 43,5	ED 86/42 HG 2GL	96,02 EUR	10	73,86 EUR
80 x 60 x 54,0	ED 86/52 HG 2GL	109,73 EUR	8	84,40 EUR

» További méreteket a webáruházunkban talál.



EURO LÁDA PRO ZSANÉROS FEDÉLLEL ZÁR NÉLKÜL



SHIPPING READY **24** órában*
belül

MÁR 1 DARABTÓL RENDELHETŐ
nincs minimális rendelési mennyiség.

INGYENES HÁZHOZZÁLLÍTÁS
nettó 250 € értékű megrendelés felett

Szorosan záródó Euro ládák

Az Euro ládák a por és a fröccsenő víz ellen védelem érdekében Pro zsanéros fedéllel rendelkeznek. A fedél integrált gumitömítésének és a szorítókaros zárnak köszönhetően a láda tartalma megfelelő védelemmel élvez a legtöbb külső hatással szemben.

- Integrált gumitömítés
- Megbízható szorítókaros zár
- Zsanéros fedéllel is egymásra rakható

EURO LÁDA PRO OG ZSANÉROS FEDÉLLEL MARKOLATOK ZÁRT

RAL 7001

Külső méret H x S x M (cm)	Cikkszám	Ár egyenkénti átvétel esetén	Darabszám raklapon	Darabár raklapon
40 x 30 x 13,5	EDP 43/12 HG	50,46 EUR	160	38,81 EUR
40 x 30 x 18,5	EDP 43/17 HG	51,82 EUR	120	39,86 EUR
40 x 30 x 23,5	EDP 43/22 HG	53,05 EUR	90	40,81 EUR
40 x 30 x 28,5	EDP 43/27 HG	54,70 EUR	70	42,07 EUR
40 x 30 x 33,5	EDP 43/32 HG	56,19 EUR	60	43,22 EUR
60 x 40 x 13,5	EDP 64/12 HG	59,68 EUR	85	45,91 EUR
60 x 40 x 18,5	EDP 64/17 HG	61,78 EUR	60	47,52 EUR
60 x 40 x 23,5	EDP 64/22 HG	64,01 EUR	45	49,24 EUR
60 x 40 x 28,5	EDP 64/27 HG	67,13 EUR	35	51,64 EUR
60 x 40 x 33,5	EDP 64/32 HG	69,38 EUR	30	53,37 EUR
60 x 40 x 43,5	EDP 64/42 HG	73,86 EUR	25	56,81 EUR



***) csak webshopon keresztül megrendelések esetén A szállítást csak munkanapokon történik, amennyiben az áru raktáron van.
A nyitvatartást és az aktuális napi küldési időpontokat a webshopban találja.



EURO LÁDA PRO 1G ZSANÉROS FEDÉLLEL

MARKOLATOK ZÁRT, 1 FOGANTYÚ A HOSSZANTI OLDALON

RAL 7001

Külső méret H x S x M (cm)	Cikkszám	Ár egyenkénti átvétel esetén	Darabszám raklapon	Darabár raklapon
40 x 30 x 13,5	EDP 43/12 HG 1G	53,67 EUR	160	41,29 EUR
40 x 30 x 18,5	EDP 43/17 HG 1G	55,03 EUR	120	42,33 EUR
40 x 30 x 23,5	EDP 43/22 HG 1G	56,26 EUR	90	43,28 EUR
40 x 30 x 28,5	EDP 43/27 HG 1G	57,91 EUR	70	44,54 EUR
40 x 30 x 33,5	EDP 43/32 HG 1G	59,40 EUR	60	45,69 EUR
60 x 40 x 13,5	EDP 64/12 HG 1G	62,89 EUR	85	48,38 EUR
60 x 40 x 18,5	EDP 64/17 HG 1G	64,99 EUR	60	49,99 EUR
60 x 40 x 23,5	EDP 64/22 HG 1G	67,22 EUR	45	51,71 EUR
60 x 40 x 28,5	EDP 64/27 HG 1G	70,34 EUR	35	54,11 EUR
60 x 40 x 33,5	EDP 64/32 HG 1G	72,60 EUR	30	55,84 EUR
60 x 40 x 43,5	EDP 64/42 HG 1G	77,07 EUR	25	59,28 EUR



EURO LÁDA PRO 2GS ZSANÉROS FEDÉLLEL

MARKOLATOK ZÁRT, 2 FOGANTYÚ A RÖVID OLDALON

RAL 7001

Külső méret H x S x M (cm)	Cikkszám	Ár egyenkénti átvétel esetén	Darabszám raklapon	Darabár raklapon
40 x 30 x 13,5	EDP 43/12 HG 2G	77,68 EUR	160	59,76 EUR
40 x 30 x 18,5	EDP 43/17 HG 2G	79,04 EUR	120	60,80 EUR
40 x 30 x 23,5	EDP 43/22 HG 2G	80,27 EUR	90	61,75 EUR
40 x 30 x 28,5	EDP 43/27 HG 2G	81,92 EUR	70	63,02 EUR
40 x 30 x 33,5	EDP 43/32 HG 2G	83,41 EUR	60	64,16 EUR
60 x 40 x 13,5	EDP 64/12 HG 2G	86,90 EUR	85	66,85 EUR
60 x 40 x 18,5	EDP 64/17 HG 2G	89,00 EUR	60	68,47 EUR
60 x 40 x 23,5	EDP 64/22 HG 2G	91,23 EUR	45	70,18 EUR
60 x 40 x 28,5	EDP 64/27 HG 2G	94,35 EUR	35	72,58 EUR
60 x 40 x 33,5	EDP 64/32 HG 2G	96,61 EUR	30	74,31 EUR
60 x 40 x 43,5	EDP 64/42 HG 2G	101,08 EUR	25	77,76 EUR



JAVASLATUNK: NYITOTT FOGANTYÚS KIVITEL

A Pro zsanéros fedelű Euro ládák opcionálisan nyitott fogantyúval is rendelhetők. Az interneten az összes változat megtalálható:
www.auer-packaging.hu

EURO LÁDA PRO ZSANÉROS FEDÉLLEL LAKATTAL



 SZÁLLÍTÁSRA KÉSZ **24** órá⁺⁺ belül

MÁR 1 DARABTÓL RENDELHETŐ
 nincs minimális rendelési mennyiség.

INGYENES HÁZHOSZÁLLÍTÁS
 nettó 250 € értékű megrendelés felett

Szorosan zárva

Az Euro ládák a por és a fröccsenő víz ellen védelem érdekében Pro zsanéros fedéllel rendelkeznek. A zsanéros fedél húzózáraiba integrált, kiváló minőségű zárok illetéktelen hozzáféréssel szemben védik a láda tartalmát.

- Integrált gumitömítés
- Megbízható szorítókaros zár
- Zsanéros fedéllel is egymásra rakható

EURO LÁDA PRO OG ZSANÉROS FEDÉLLEL MARKOLATOK ZÁRT

RAL 7001

Külső méret H x S x M (cm)	Cikkszám	Ár egyenkénti átvétel esetén	Darabszám raklapon	Darabár raklapon
40 x 30 x 13,5	EDP S 43/12 HG	56,37 EUR	160	43,36 EUR
40 x 30 x 18,5	EDP S 43/17 HG	57,73 EUR	120	44,41 EUR
40 x 30 x 23,5	EDP S 43/22 HG	59,50 EUR	90	45,77 EUR
40 x 30 x 28,5	EDP S 43/27 HG	60,60 EUR	70	46,62 EUR
40 x 30 x 33,5	EDP S 43/32 HG	62,10 EUR	60	47,77 EUR
60 x 40 x 13,5	EDP S 64/12 HG	65,59 EUR	85	50,45 EUR
60 x 40 x 18,5	EDP S 64/17 HG	67,69 EUR	60	52,07 EUR
60 x 40 x 23,5	EDP S 64/22 HG	69,92 EUR	45	53,78 EUR
60 x 40 x 28,5	EDP S 64/27 HG	73,04 EUR	35	56,18 EUR
60 x 40 x 33,5	EDP S 64/32 HG	75,29 EUR	30	57,92 EUR
60 x 40 x 43,5	EDP S 64/42 HG	79,77 EUR	25	61,36 EUR



**) csak webshopon keresztül megrendelések esetén A szállítást csak munkanapokon történik, amennyiben az áru raktáron van.
 A nyitvatartást és az aktuális napi küldési időpontokat a webshopban találja.

EURO LÁDA PRO 1G ZSANÉROS FEDÉLLEL

MARKOLATOK ZÁRT, 1 FOGANTYÚ A HOSSZANTI OLDALON

RAL 7001



Külső méret H x S x M (cm)	Cikkszám	Ár egyenkénti átvétel esetén	Darabszám raklapon	Darabár raklapon
40 x 30 x 13,5	EDP S 43/12 HG 1G	59,58 EUR	160	45,83 EUR
40 x 30 x 18,5	EDP S 43/17 HG 1G	60,94 EUR	120	46,88 EUR
40 x 30 x 23,5	EDP S 43/22 HG 1G	62,71 EUR	90	48,24 EUR
40 x 30 x 28,5	EDP S 43/27 HG 1G	63,82 EUR	70	49,09 EUR
40 x 30 x 33,5	EDP S 43/32 HG 1G	65,31 EUR	60	50,24 EUR
60 x 40 x 13,5	EDP S 64/12 HG 1G	68,80 EUR	85	52,92 EUR
60 x 40 x 18,5	EDP S 64/17 HG 1G	70,90 EUR	60	54,54 EUR
60 x 40 x 23,5	EDP S 64/22 HG 1G	73,13 EUR	45	56,25 EUR
60 x 40 x 28,5	EDP S 64/27 HG 1G	76,25 EUR	35	58,65 EUR
60 x 40 x 33,5	EDP S 64/32 HG 1G	78,50 EUR	30	60,39 EUR
60 x 40 x 43,5	EDP S 64/42 HG 1G	82,98 EUR	25	63,83 EUR



EURO LÁDA PRO 2GS ZSANÉROS FEDÉLLEL

MARKOLATOK ZÁRT, 2 FOGANTYÚ A RÖVID OLDALON

RAL 7001



Külső méret H x S x M (cm)	Cikkszám	Ár egyenkénti átvétel esetén	Darabszám raklapon	Darabár raklapon
40 x 30 x 13,5	EDP S 43/12 HG 2G	83,59 EUR	160	64,30 EUR
40 x 30 x 18,5	EDP S 43/17 HG 2G	84,95 EUR	120	65,35 EUR
40 x 30 x 23,5	EDP S 43/22 HG 2G	86,73 EUR	90	66,71 EUR
40 x 30 x 28,5	EDP S 43/27 HG 2G	87,83 EUR	70	67,56 EUR
40 x 30 x 33,5	EDP S 43/32 HG 2G	89,32 EUR	60	68,71 EUR
60 x 40 x 13,5	EDP S 64/12 HG 2G	92,81 EUR	85	71,39 EUR
60 x 40 x 18,5	EDP S 64/17 HG 2G	94,91 EUR	60	73,01 EUR
60 x 40 x 23,5	EDP S 64/22 HG 2G	97,14 EUR	45	74,72 EUR
60 x 40 x 28,5	EDP S 64/27 HG 2G	100,26 EUR	35	77,13 EUR
60 x 40 x 33,5	EDP S 64/32 HG 2G	102,52 EUR	30	78,86 EUR
60 x 40 x 43,5	EDP S 64/42 HG 2G	106,99 EUR	25	82,30 EUR



TIPPÜNK: EGYEDI NYOMTATÁSOK

Egyedi nyomtatásokkal az AUER termékek tökéletesen beilleszkednek a vállalata megjelenésébe. Legyen az szöveg vagy logó, egy- vagy négyszínű – a termékeinket pontosan az igényeihez igazíthatja. Ehhez használja az Online konfigurálót, és kérjen segítséget az ügyfélszolgálatunktól.

További információk: www.auer-packaging.hu

EURO LÁDÁK ZÁRT, ÖSSZEKAPCSOLÓ RENDSZERREL

🕒 SZÁLLÍTÁSRA KÉSZ **24 órá**⁺⁺
belső

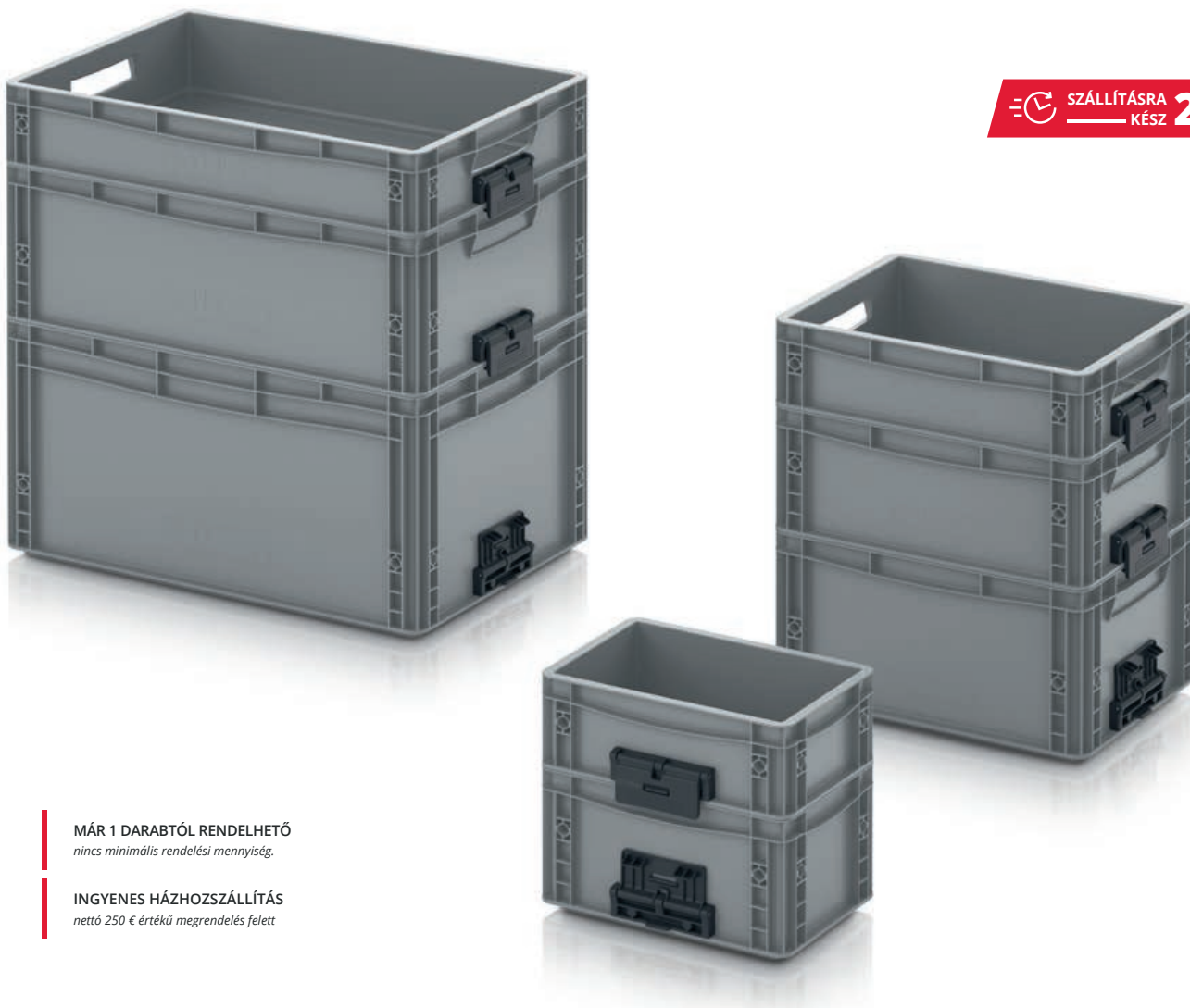

MÁR 1 DARABTÓL RENDELHETŐ
nincs minimális rendelési mennyiség.

INGYENES HÁZHOZZÁLLÍTÁS
nettó 250 € értékű megrendelés felett

Szoros csatlakozás

Az összekapcsoló rendszerre akkor van szükség, ha az Euro ládákat nemcsak egymásra szeretnénk pakolni, hanem szorosan egymáshoz is szeretnénk rögzíteni őket. Az Euro ládákat egy kézmozdulattal lehet rögzíteni és kioldani, utána pedig egyetlen ládaként kezelhető az így létrehozott kompakt torony.

- Szoros, megbízható csatlakozás
- Gyors és egyszerű bezárás és kioldás
- Az egymásra pakolt ládák könnyebben kezelhetők

***) csak webshopon keresztül megrendelések esetén A szállítás csak munkanapokon történik, amennyiben az áru raktáron van. A nyitvatartást és az aktuális napi küldési időpontokat a webshopban találja.

EURO LÁDÁK ZÁRT, ÖSSZEKAPCSOLÓ RENDSZERREL

MARKOLATOK NYITOTT

RAL 7001

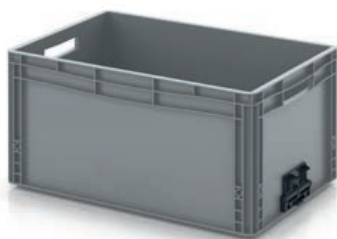

Külső méret H x S x M (cm)	Cikkszám	Ár egyenkénti átvétel esetén	Darabszám raklapon	Darabár raklapon
30 x 20 x 12	EG V 32/12	16,76 EUR	380	12,89 EUR
30 x 20 x 17	EG V 32/17	17,45 EUR	260	13,42 EUR
40 x 30 x 12	EG V 43/12	10,49 EUR	190	8,07 EUR
40 x 30 x 17	EG V 43/17	11,91 EUR	130	9,17 EUR
40 x 30 x 22	EG V 43/22	13,09 EUR	140	10,07 EUR
40 x 30 x 27	EG V 43/27	14,58 EUR	80	11,22 EUR
40 x 30 x 32	EG V 43/32	15,97 EUR	70	12,28 EUR
60 x 40 x 12	EG V 64/12	14,24 EUR	95	10,96 EUR
60 x 40 x 17	EG V 64/17	16,34 EUR	65	12,57 EUR
60 x 40 x 22	EG V 64/22	18,40 EUR	50	14,15 EUR
60 x 40 x 27	EG V 64/27	21,27 EUR	40	16,36 EUR
60 x 40 x 32	EG V 64/32	22,16 EUR	45	17,04 EUR
60 x 40 x 42	EG V 64/42	28,65 EUR	25	22,04 EUR



EURO LÁDÁK ZÁRT, ÖSSZEKAPCSOLÓ RENDSZERREL

MARKOLATOK ZÁRT

RAL 7001

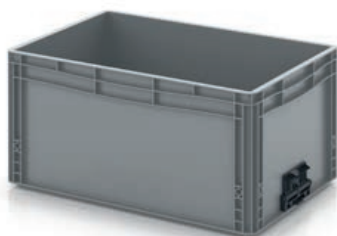

Külső méret H x S x M (cm)	Cikkszám	Ár egyenkénti átvétel esetén	Darabszám raklapon	Darabár raklapon
30 x 20 x 12	EG V 32/12 HG	8,28 EUR	380	6,37 EUR
30 x 20 x 17	EG V 32/17 HG	8,97 EUR	260	6,90 EUR
40 x 30 x 12	EG V 43/12 HG	10,49 EUR	190	8,07 EUR
40 x 30 x 17	EG V 43/17 HG	11,91 EUR	130	9,17 EUR
40 x 30 x 22	EG V 43/22 HG	13,09 EUR	140	10,07 EUR
40 x 30 x 27	EG V 43/27 HG	14,58 EUR	80	11,22 EUR
40 x 30 x 32	EG V 43/32 HG	15,97 EUR	70	12,28 EUR
60 x 40 x 12	EG V 64/12 HG	14,24 EUR	95	10,96 EUR
60 x 40 x 17	EG V 64/17 HG	16,34 EUR	65	12,57 EUR
60 x 40 x 22	EG V 64/22 HG	18,40 EUR	50	14,15 EUR
60 x 40 x 27	EG V 64/27 HG	21,27 EUR	40	16,36 EUR
60 x 40 x 32	EG V 64/32 HG	22,16 EUR	45	17,04 EUR
60 x 40 x 42	EG V 64/42 HG	28,65 EUR	25	22,04 EUR



JAVASLATUNK: ZÁRJA LE A FOGANTYÚKAT

Szeretné, ha a nyitott fogantyúkat utólag le lehetne fedni, vagy a fogantyúk rugalmasan igazodnának a használathoz? Az Euro ládákhöz való fogantyúfedelek a(z) 46 . oldalon találhatóak »

EURO TÁROLÓLÁDÁK RÁCSOS

MÁR 1 DARABTÓL RENDELHETŐ
nincs minimális rendelési mennyiség.

EXTRA SZÍNEK
Rendelje meg most, online

INGYENES HÁZHOZZÁLLÍTÁS
nettó 250 € értékű megrendelés felett

 SZÁLLÍTÁSRA KÉSZ **24 óra**⁺⁺
belső



Nagyobb átláthatóságért

Az AUER Packaging Rácsos Tárolórekeszei optimális olyan termékek tárolásához amihez elengedhetetlen a szellőzés, átláthatóság. Mindegy, hogy a tároló tartalmát gyorsan meg kell szárítani vagy célzottan nedvesen kell tartani – ez a tároló mindenhez jó!

- Higiénikus, könnyen tisztítható
- Mosóberendezésekhez is ajánlott
- Kazlazható
- Optimális szellőzés

EURO TÁROLÓLÁDÁK RÁCSOS

RAL 7001

Külső méret H x S x M (cm)	Cikkszám	Ár egyenkénti átvétel esetén	Darabszám raklapon	Darabár raklapon
60 x 40 x 7,5	EO 64/75	7,30 EUR	165	5,61 EUR
60 x 40 x 12,0	EO 64/12	9,02 EUR	95	6,94 EUR
60 x 40 x 15,0	EO 64/15	9,57 EUR	75	7,36 EUR
60 x 40 x 17,0	EO 64/17	10,53 EUR	65	8,10 EUR
60 x 40 x 22,0	EO 64/22	12,35 EUR	50	9,50 EUR
60 x 40 x 27,0	EO 64/27	14,23 EUR	40	10,95 EUR
60 x 40 x 32,0	EO 64/32	14,68 EUR	45	11,29 EUR
60 x 40 x 42,0	EO 64/42	19,56 EUR	25	15,05 EUR



***) csak webshopon keresztül megrendelések esetén A szállítás csak munkanapokon történik, amennyiben az áru raktáron van.
A nyitvatartást és az aktuális napi küldési időpontokat a webshopban találja.

MÁR 1 DARABTÓL RENDELHETŐ
nincs minimális rendelési mennyiség.

EXTRA SZÍNEK
Rendelje meg most, online

INGYENES HÁZHOZZÁLLÍTÁS
nettó 250 € értékű megrendelés felett



SZÁLLÍTÁSRA
KÉSZ **24 órában****
belül

Higiénikus Húsraktározás

Az AUER Packaging Húsozládái kimondottan a húsipar számára, szigorú követelmények alapján készül. Az E2 ládának a peremkialakítása lehetővé teszi a folyadék elvezetését, optimális szállítási és tárolási feltételeket biztosítva ezzel.

- Optimális az automatizált logisztikában
- Könnyen tisztítható
- Mosóberendezésekhez is használható
- DIN 55423 szabványnak megfelelő

HÚSOSLÁDA

RAL 3020

Külső méret H x S x M (cm)	Cikkszám	Ár egyenkénti átvétel esetén	Darabszám raklapon	Darabár raklapon
60 x 40 x 20	E2	13,24 EUR	55	10,18 EUR



***) csak webshopon keresztül megrendelések esetén A szállítást csak munkanapokon történik, amennyiben az áru raktáron van. A nyitvatartást és az aktuális napi küldési időpontokat a webshopban találja.

TARTOZÉKOK

Euro tárolóládákhoz

oldal 47 | Csuklós fogantyú

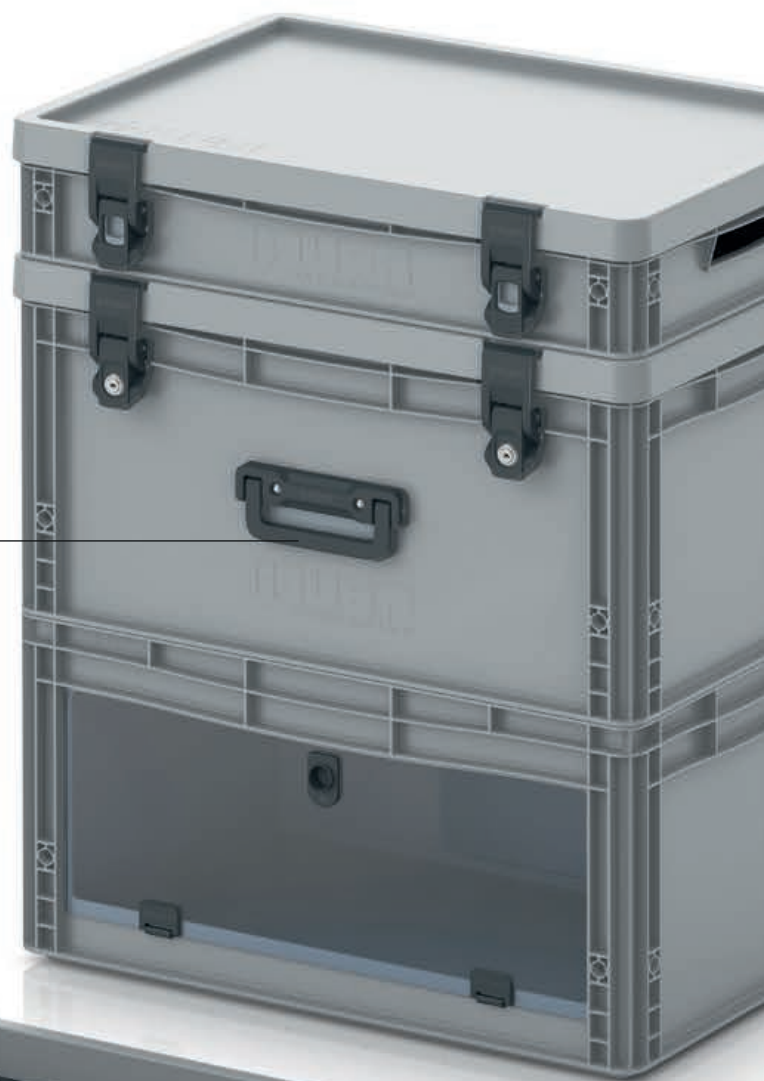

oldal 40 | Behelyezhető doboz
betét az Euro ládákhoz

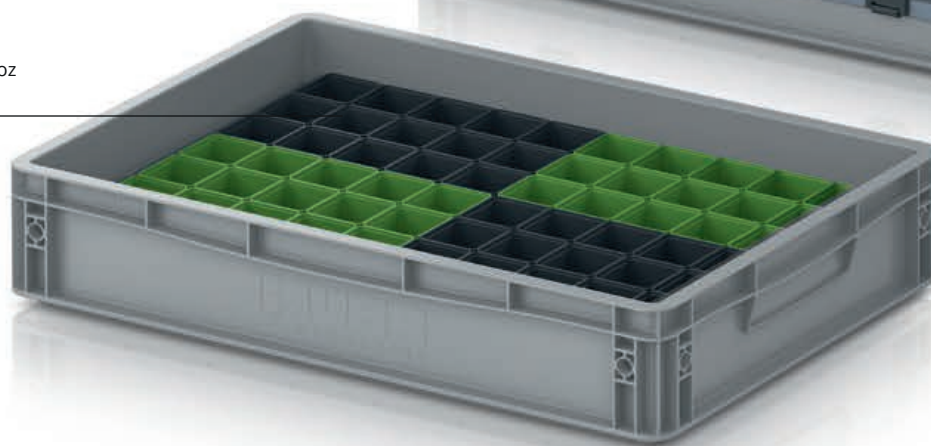

oldal 42 | Rekeszek Euro-tárolókhöz

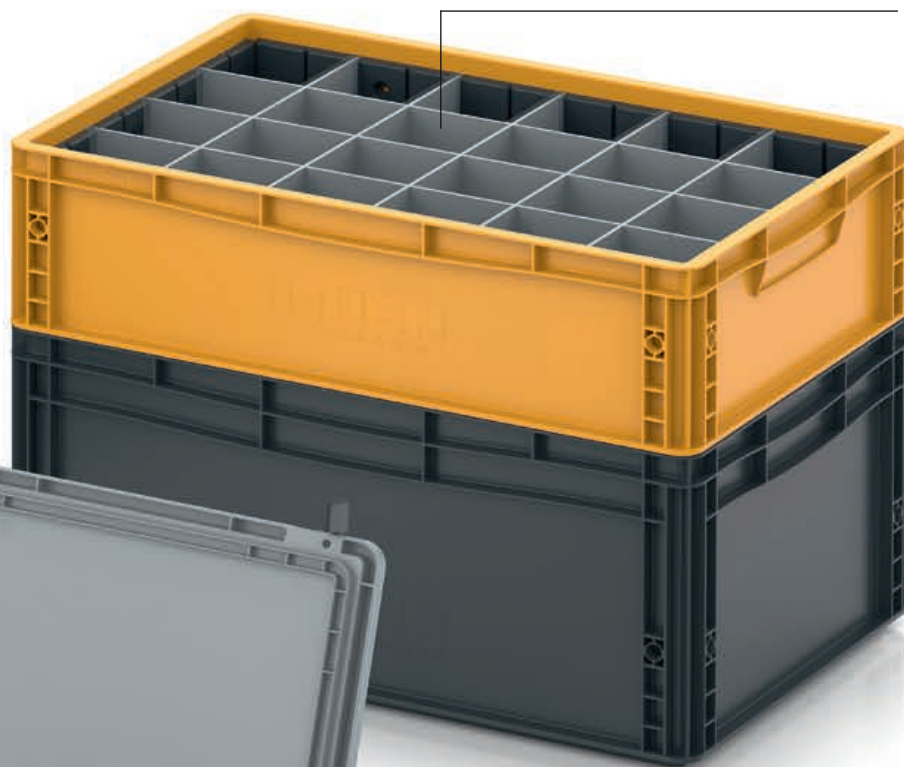

oldal 34 | Ládabetétek



LÁDABETÉTEK EURO TÁROLÓLÁDÁKHOZ

MÁR 1 DARABTÓL RENDELHETŐ
nincs minimális rendelési mennyiség.

INGYENES HÁZHOZZÁLLÍTÁS
nettó 250 € értékű megrendelés felett

SHIPPING SZÁLLÍTÁSRA KÉSZ **24** órá⁺⁺
belső

EK 4/150 | 4 Részre Osztás

EK 8/100 | 8 Részre Osztás

EK 2/50 | 2 Hosszanti Felosztás

EK 2/50 43 | 2 Rövid Felosztás

Tökéletes átláthatóság

Az AUER Packaging Ládadetéte az optimális megoldás a ládák flexibilis felosztásához. Sokféleképpen variálható és az Euro tárolóládákban más ládadetéttel együtt is használható. Egy 60x40 cm Euro ládába maximálisan 8 ládadetétet lehet beletenni.

- Könnyebb kezelhetőség a peremkialakítás által
- Kazlazható a megerősített perem által
- Variálható elhelyezés
- Akár 8 betét ládánként



LÁDABETÉTEK EURO TÁROLÓLÁDÁHOZ 40 x 30 cm

RAL 9017

	Külső méret H x S x M (cm)	Méretetek (cm)	Cikkszám	osztály	Ár egyenkénti átvétel esetén	Darabszám raklapon	Darabár raklapon
1	26,6 x 18,4 x 5	5	EK 2/50 43	8-körzet keresztben	2,83 EUR	1012	2,18 EUR
2	26,6 x 18,4 x 10	10	EK 2/100 43	8-körzet keresztben	3,47 EUR	440	2,67 EUR
3	26,6 x 18,4 x 15	15	EK 2/150 43	8-körzet keresztben	4,56 EUR	300	3,51 EUR

» AZ ESD-kivitel a következő oldalon találja: 226

***) csak webshopon keresztül megrendelések esetén A szállítást csak munkanapokon történik, amennyiben az áru raktáron van. A nyitvatartást és az aktuális napi küldési időpontokat a webshopban találja.



LÁDABETÉTEK EURO TÁROLÓLÁDÁHOZ 60 x 40 cm

RAL 9017

	Külső méret H x S x M (cm)	Méreték (cm)	Cikkszám	osztály	Ár egyenkénti átvétel esetén	Darabszám raklapon	Darabár raklapon
4	56 x 18,3 x 5	5	EK 2/50	2-körzet mentén	3,53 EUR	440	2,72 EUR
5	56 x 18,3 x 10	10	EK 2/100	2-körzet mentén	5,01 EUR	220	3,86 EUR
6	56 x 18,3 x 15	15	EK 2/150	2-körzet mentén	6,00 EUR	150	4,61 EUR
7	28,2 x 18,3 x 5	5	EK 4/50	4-körzet	2,51 EUR	968	1,93 EUR
8	28,2 x 18,3 x 10	10	EK 4/100	4-körzet	3,45 EUR	440	2,66 EUR
9	28,2 x 18,3 x 15	15	EK 4/150	4-körzet	4,27 EUR	300	3,28 EUR
10	18,3 x 14,1 x 5	5	EK 8/50	8-körzet	2,28 EUR	1800	1,76 EUR
11	18,3 x 14,1 x 10	10	EK 8/100	8-körzet	2,43 EUR	880	1,87 EUR
12	18,3 x 14,1 x 15	15	EK 8/150	8-körzet	2,96 EUR	630	2,28 EUR

» AZ ESD-kivittelt a következő oldalon találja: 227



TIPPÜNK: LÁDABETÉTEK EGYMÁSRA RAKODÁSA

Ládabetéteinket egymásra is teheti, és így még jobban áttekinthető és rendezettebb euro tárolóládákkal dolgozhat. A különböző magasságú ládabetéteink rugalmasan illeszkednek egymáshoz.

Az ügyfélszolgálatunk szívesen segít: info@auer-packaging.hu

LÁDABETÉTEK BETÉT EURO TÁROLÓLÁDÁK 40 x 30 cm

MÁR 1 DARABTÓL RENDELHETŐ
nincs minimális rendelési mennyiség.

INGYENES HÁZHOZSZÁLLÍTÁS
nettó 250 € értékű megrendelés felett

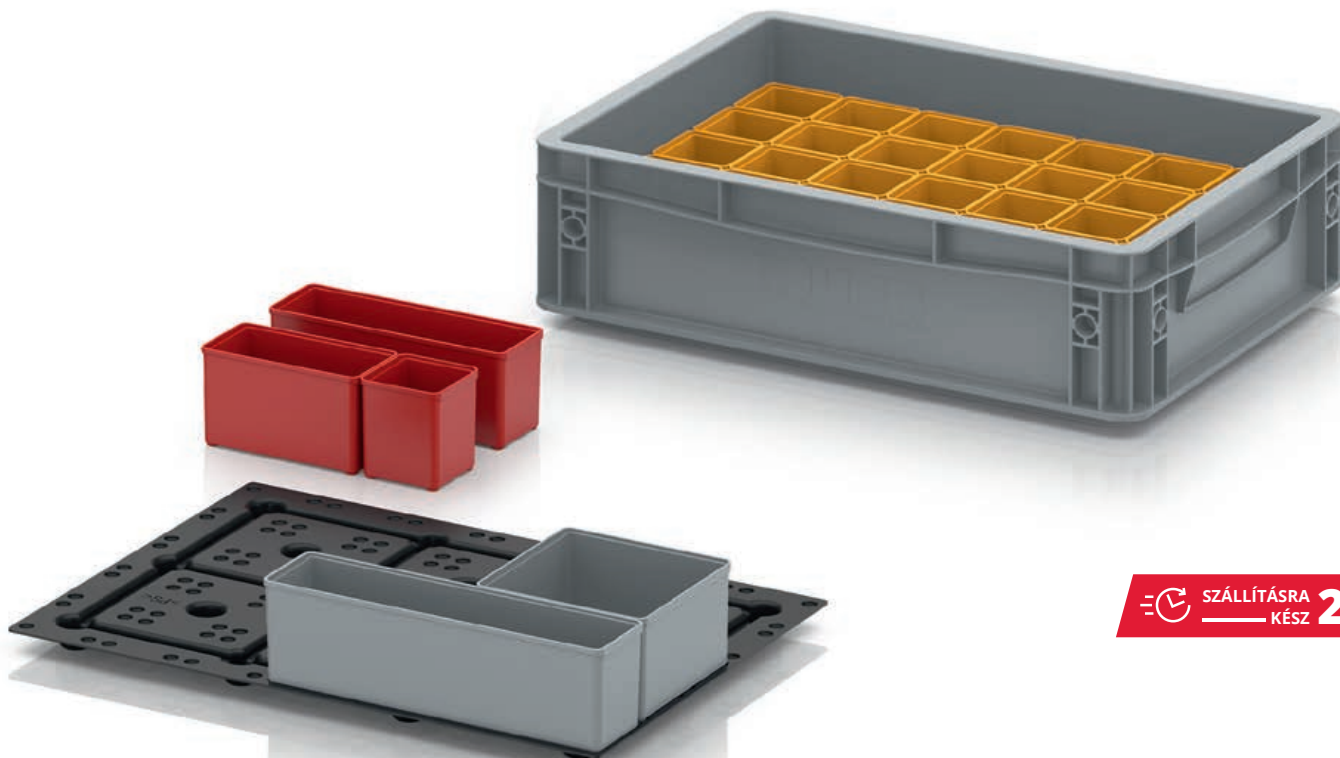

 SZÁLLÍTÁSRA KÉSZ **24** órá^{***}
belső

Fixen rögzítve

A behelyezhető dobozbetéttel pontosan kiegyenlíthető az a rés, amely akkor keletkezik, amikor a behelyezhető dobozokat Euro ládákban használják. A betét olyan mélyedésekkel van ellátva, amelyekbe a behelyezhető dobozok az építőköcköek szerint bepattinthatók.

- 40x30 és 60x40 cm alpméretű Euro tárolóládákhoz
- A behelyezhető dobozok tökéletesen rögzíthetők az Euro tárolóládákban
- Csúszásmentes rögzítés részleges feltöltöttség esetén is
- Alacsony önsúly

BEHELJEZHETŐ DOBOZ BETÉT AZ EURO LÁDÁKHOZ 40 x 30 cm

Cikkszám	rács	Felszerelés	Darabár
EG TEK 43	7x5	nem felszerelt	3,71 EUR

» A ládabetéteket a következő oldalon találja: 70

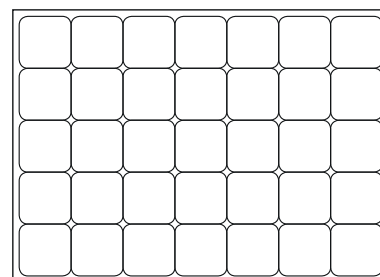

**) csak webshopon keresztül megrendelések esetén A szállítás csak munkanapokon történik, amennyiben az áru raktáron van.
A nyitvatartást és az aktuális napi küldési időpontokat a webshopban találja.

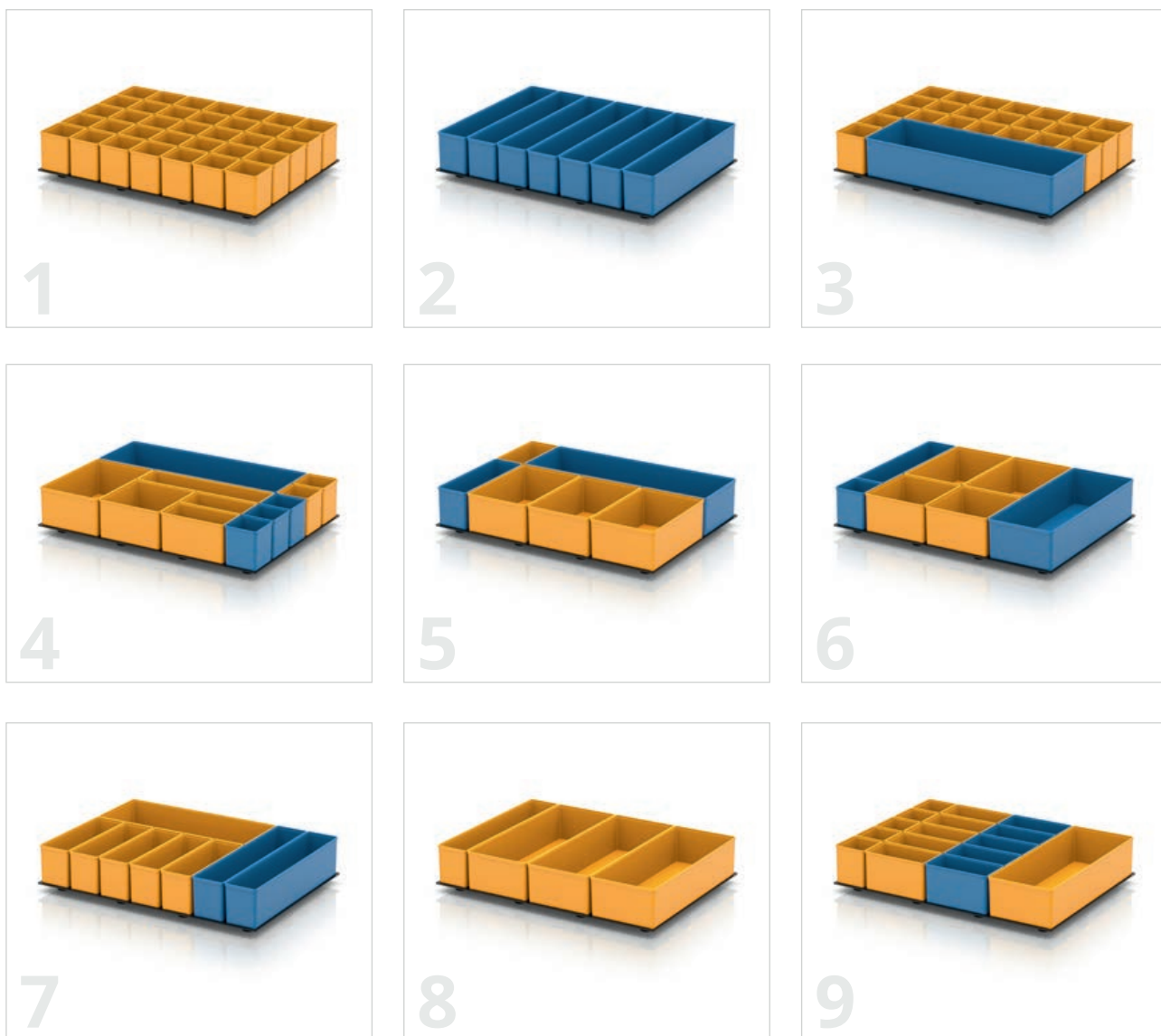

BEHELYEZHETŐ DOBOZ BETÉT AZ EURO LÁDÁKHOZ 40 x 30 cm

	Cikkszám	rács	Felszerelés	Darabár
1	EG TEK 43 B1	7x5	1. felszerelés	18,83 EUR
2	EG TEK 43 B2	7x5	2. felszerelés	13,11 EUR
3	EG TEK 43 B3	7x5	3. felszerelés	15,84 EUR
4	EG TEK 43 B4	7x5	4. felszerelés	12,61 EUR
5	EG TEK 43 B5	7x5	5. felszerelés	11,14 EUR
6	EG TEK 43 B6	7x5	6. felszerelés	11,47 EUR
7	EG TEK 43 B7	7x5	7. felszerelés	12,53 EUR
8	EG TEK 43 B8	7x5	8. felszerelés	10,62 EUR
9	EG TEK 43 B9	7x5	9. felszerelés	13,87 EUR



TIPPÜNK: HOZZA LÉTRE AZ ÖNNEK MEGFELELŐT!

Ládabetéteket felszerelés nélkül is vásárolhat! A ráccsal nagyon egyszerűen és egyéni elképzelés szerint lehet az egyes ládabetéteket felszerelni. Különböző méretű és színű ládabetéteket talál a következő oldalon: [70 »](#)

LÁDABETÉTEK BETÉT EURO TÁROLÓLÁDÁK 60 x 40 cm

MÁR 1 DARABTÓL RENDELHETŐ
nincs minimális rendelési mennyiség.

INGYENES HÁZHOZZÁLLÍTÁS
nettó 250 € értékű megrendelés felett

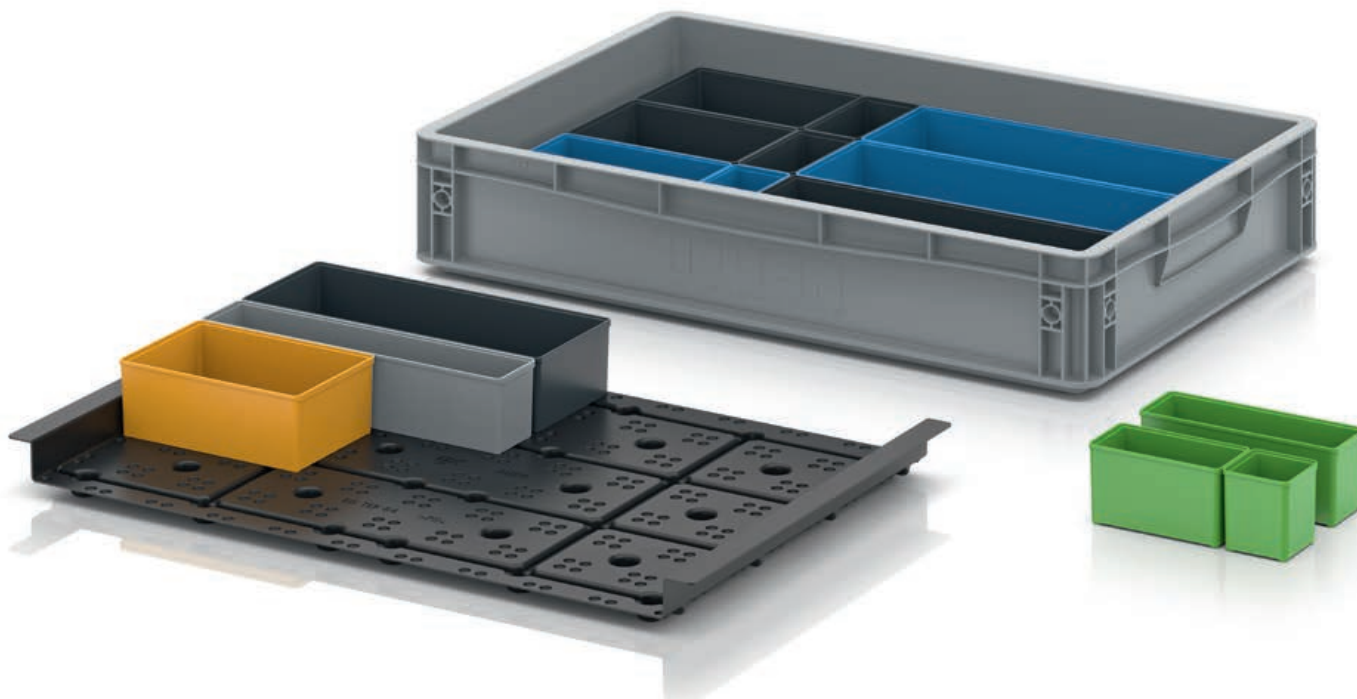

 SZÁLLÍTÁSRA KÉSZ **24 órában*** belül

Fixen rögzítve

A behelyezhető dobozbetéttel pontosan kiegyenlíthető az a rés, amely akkor keletkezik, amikor a behelyezhető dobozokat Euro ládákban használják. A betét olyan mélyedésekkel van ellátva, amelyekbe a behelyezhető dobozok az építőköckaek szerint bepattinthatók.

- 40x30 és 60x40 cm alpméretű Euro tárolóládákhoz
- A behelyezhető dobozok tökéletesen rögzíthetők az Euro tárolóládákban
- Csúszásmentes rögzítés részleges feltöltöttség esetén is
- Alacsony önsúly

BEHELJEZHETŐ DOBOZ BETÉT AZ EURO LÁDÁKHOZ 60 x 40 cm

Cikkszám	rács	Felszerelés	Darabár
EG TEK 64	10x7	nem felszerelt	9,02 EUR

» A ládabetéteket a következő oldalon találja: 70

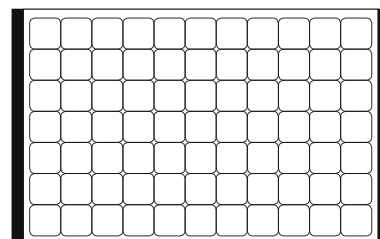

***) csak webshopon keresztül megrendelések esetén A szállítást csak munkanapokon történik, amennyiben az áru raktáron van. A nyitvatartást és az aktuális napi küldési időpontokat a webshopban találja.



BEHELYZHETŐ DOBOZ BETÉT AZ EURO LÁDÁKHOZ 60 x 40 cm

	Cikkszám	rács	Felszerelés	Darabár
1	EG TEK 64 B1	10x7	1. felszerelés	14,40 EUR
2	EG TEK 64 B2	10x7	2. felszerelés	9,70 EUR
3	EG TEK 64 B3	10x7	3. felszerelés	10,44 EUR
4	EG TEK 64 B4	10x7	4. felszerelés	8,84 EUR
5	EG TEK 64 B5	10x7	5. felszerelés	10,17 EUR
6	EG TEK 64 B6	10x7	6. felszerelés	9,23 EUR
7	EG TEK 64 B7	10x7	7. felszerelés	11,40 EUR
8	EG TEK 64 B8	10x7	8. felszerelés	8,57 EUR
9	EG TEK 64 B9	10x7	9. felszerelés	12,70 EUR



TIPPÜNK: HOZZA LÉTRE AZ ÖNNEK MEGFELELŐT!

Ládabetéteket felszerelés nélkül is vásárolhat! A ráccsal nagyon egyszerűen és egyéni elképzelés szerint lehet az egyes ládabetéteket felszerelni. Különböző méretű és színű ládabetéteket talál a következő oldalon: [70 »](#)

LÁDABETÉTEK EURO TÁROLÓLÁDÁHOZ 60 x 40 cm

SZÁLLÍTÁSRA KÉSZ **24** órában**
belső

MÁR 1 DARABTÓL RENDELHETŐ
nincs minimális rendelési mennyiség.

INGYENES HÁZHOZZÁLLÍTÁS
nettó 250 € értékű megrendelés felett



Rend a poharaknak és az alkatrészeknek

Az AUER Packaging Ládabetéteivel egyszerre tarthat rendet raktározás és szállítás során. A betétek a kialakításuknak köszönhetően „alul” teljesen belefekszenek a rekesz aljára és „felül” a rövid oldalon kialakított áthidaló beleilleszkedik a nyitott fogantyúba.

» Az ESD kivitelezés elérhető a webáruházunkban

- Biztonság a tartalomnak
- Stabil tartás
- Mosó- és szárítógépben is használható
- Különböző kivitel

VEGYE FIGYELEMBE

A „fent” ládabetétek csak nyitott fogantyús euro tárolóládákhoz alkalmasak! A ládabetétek rövid oldalára helyezett speciális gerinc belógatható a tárolóláda nyitott fogantyújába, és így kiváló tartás biztosítható. A „lent” kivitelezést közvetlenül az euro tárolóládákba kell helyezni és így a fogantyútól függetlenül használhatók.

További egyedi belső felosztókat találhat az alábbi oldalon: [42](#) »

***) csak webshopon keresztül megrendelések esetén A szállítás csak munkanapokon történik, amennyiben az áru raktáron van. A nyitvatartást és az aktuális napi küldési időpontokat a webshopban találja.

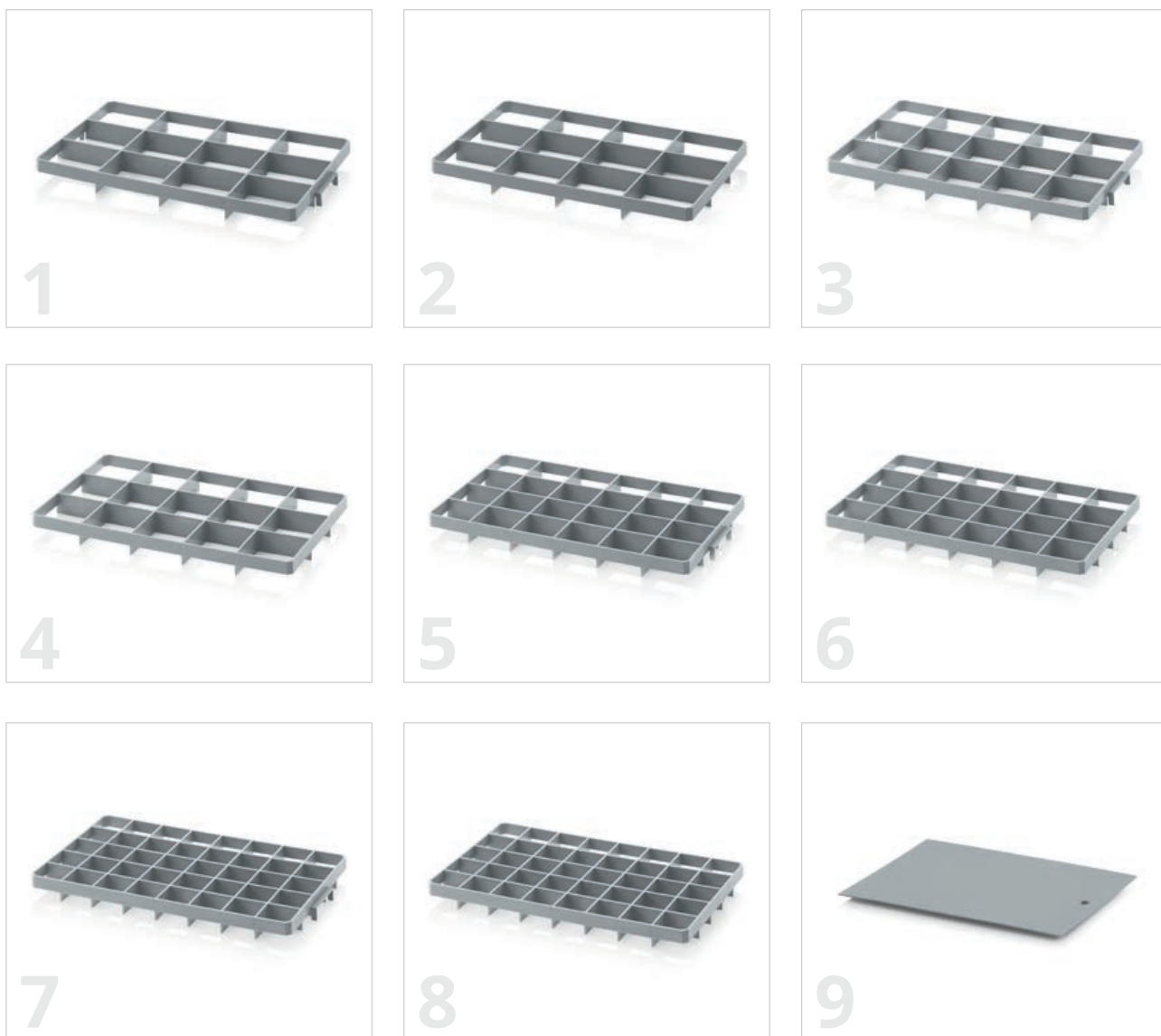

LÁDABETÉTEK EURO TÁROLÓLÁDÁHOZ 60 x 40 cm

RAL 7001

Cikkszám	Kivitel	Furat átmérője (cm)	Ár egyenkénti átvétel esetén	Darabszám raklapon	Darabár raklapon	
1	Gef 12 o	12 nyílás 13,7 x 11,7 cm – felülre	13,7 x 11,7	5,11 EUR	240	3,93 EUR
2	Gef 12 u	12 nyílás 13,7 x 11,7 cm – alulra	13,7 x 11,7	5,11 EUR	240	3,93 EUR
3	Gef 15 o	15 nyílás 10,9 x 11,7 cm – felülre	10,9 x 11,7	5,69 EUR	240	4,38 EUR
4	Gef 15 u	15 nyílás 10,9 x 11,7 cm – alulra	10,9 x 11,7	5,69 EUR	240	4,38 EUR
5	Gef 24 o	24 nyílás 9,0 x 8,6 cm – felülre	9,0 x 8,6	4,78 EUR	240	3,68 EUR
6	Gef 24 u	24 nyílás 9,0 x 8,6 cm – alulra	9,0 x 8,6	4,78 EUR	240	3,68 EUR
7	Gef 40 o	40 nyílás 6,7 x 6,7 cm – felülre	6,7 x 6,7	6,99 EUR	240	5,38 EUR
8	Gef 40 u	40 nyílás 6,7 x 6,7 cm – alulra	6,7 x 6,7	6,99 EUR	240	5,38 EUR



9 | KÖZTES LEMEZ CLASSIC

RAL 7001

Külső méret H x S (cm)	Cikkszám	Ár egyenkénti átvétel esetén	Darabszám raklapon	Darabár raklapon
36,5 x 26,5	ZP43	7,37 EUR	500	5,67 EUR
57,0 x 36,5	ZP64	15,77 EUR	500	12,13 EUR
77,0 x 57,0	ZP86	32,33 EUR	500	24,87 EUR

EGYÉNRE SZABHATÓ LÁDABETÉTEK EURO TÁROLÓDOBOZOKHOZ

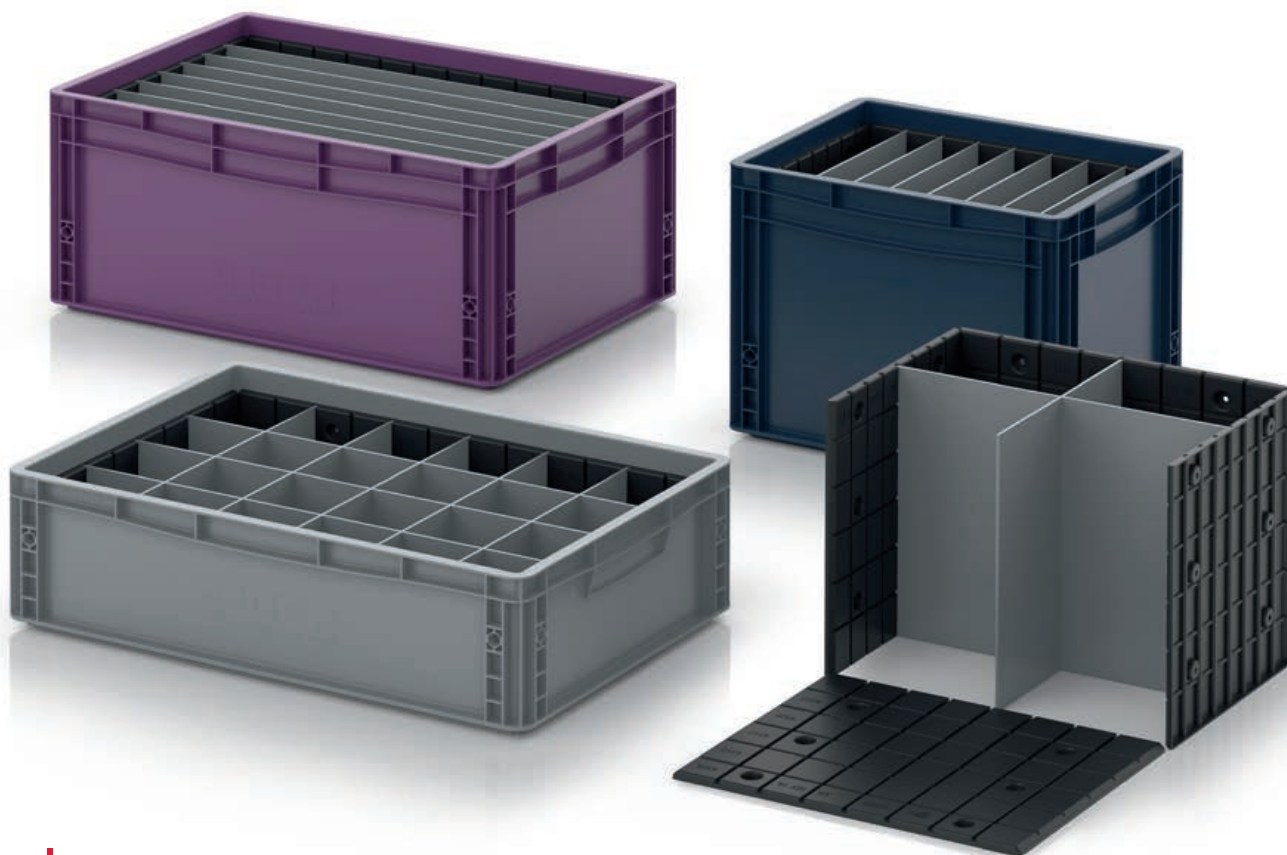

MÁR 1 DARABTÓL RENDELHETŐ
nincs minimális rendelési mennyiség.

INGYENES HÁZHOZZÁLLÍTÁS
nettó 250 € értékű megrendelés felett

REKESZEK EURO-TÁROLÓKHOZ

A jobb rendszerezés érdekében

A hosszanti és keresztirányú elválasztók megkönnyítik a ládán belüli szortírozást, és a sima oldalfalú Euro ládába is könnyen behelyezhetők, ami a több vezetőhoronnyal ellátott, pontosan illeszkedő oldallapoknak köszönhető. A hosszanti és keresztirányú elválasztók kombinációjából rekeszek is kialakíthatók.

- Könnyen felosztható Euro ládák
- Csúszásálló módon vezetőhornyokhoz rögzítve
- 40x30 és 60x40 cm alapméretű Euro ládákhöz
- Minden ládaméret esetében különböző felosztások állnak rendelkezésre

TIPPÜNK: LÁDABETÉTEK EGYÉNRE SZABÁSA ONLINE

Webáruházunkban lehetősége van egyedi belső felosztókat, valamint hosszanti és keresztirányú felosztókat létrehozni euro tárolóládákhoz. Csak válassza ki a tárolóláda alapméretét, a ládabetét magasságát és a kívánt felosztást.

Rendelje meg most, online: www.auer-packaging.hu

MÁR 1 DARABTÓL RENDELHETŐ
nincs minimális rendelési mennyiség.

INGYENES HÁZHOZZÁLLÍTÁS
nettó 250 € értékű megrendelés felett



Egyedileg felosztva

Az AUER Packaging Egyedi Felosztóival az Euro ládáit tetszőlegesen megoszthatja. Ezeket a felosztókat az Ön igényei alapján készítjük el. Kérjük vegye figyelembe, hogy a felosztó csak az Online-Shop felületén konfigurálható.

- Nagyfokú stabilitás
- Egyedileg készített
- Méretre előmárt rendszer
- Euro mérethez igazítva

» AZ ESD-kivittelt a következő oldalon találja: 228

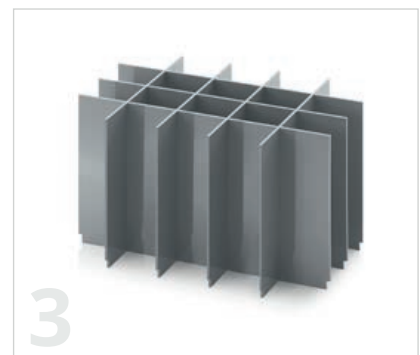
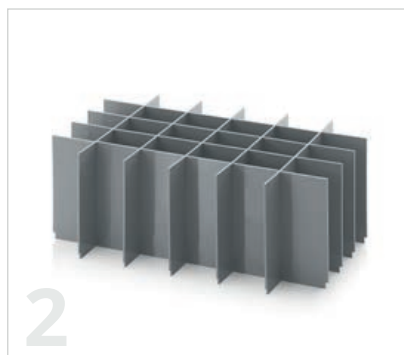
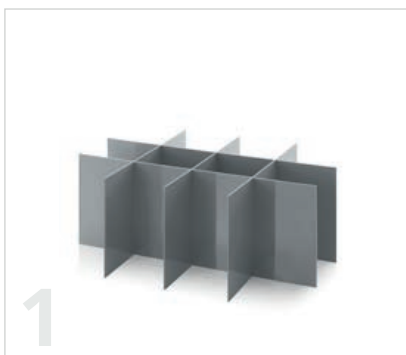

EGYEDI BELSŐ FELOSZTÓ EURO TÁROLÓLÁDÁHOZ

RAL 7001

Cikkszám	Kivitel	Magasság	Hosszanti felosztó	Keresztbe felosztó	Darabár
EG SGF 43xx	Készlet a 40 x 30 cm alapmérethez	4,5 - 29 cm	1 - 10	1 - 10	induló ár 5,88 EUR
EG SGF 64xx	Készlet a 60 x 40 cm alapmérethez	4,5 - 39 cm	1 - 10	1 - 10	induló ár 6,28 EUR
EG SGF 86xx	Készlet a 80 x 60 cm alapmérethez	8 - 38 cm	1 - 10	1 - 10	induló ár 8,20 EUR



KOCKÁS HABPÁRNA EURO-TÁROLÓKHOZ

MÁR 1 DARABTÓL RENDELHETŐ
nincs minimális rendelési mennyiség.

INGYENES HÁZHOZZÁLLÍTÁS
nettó 250 € értékű megrendelés felett

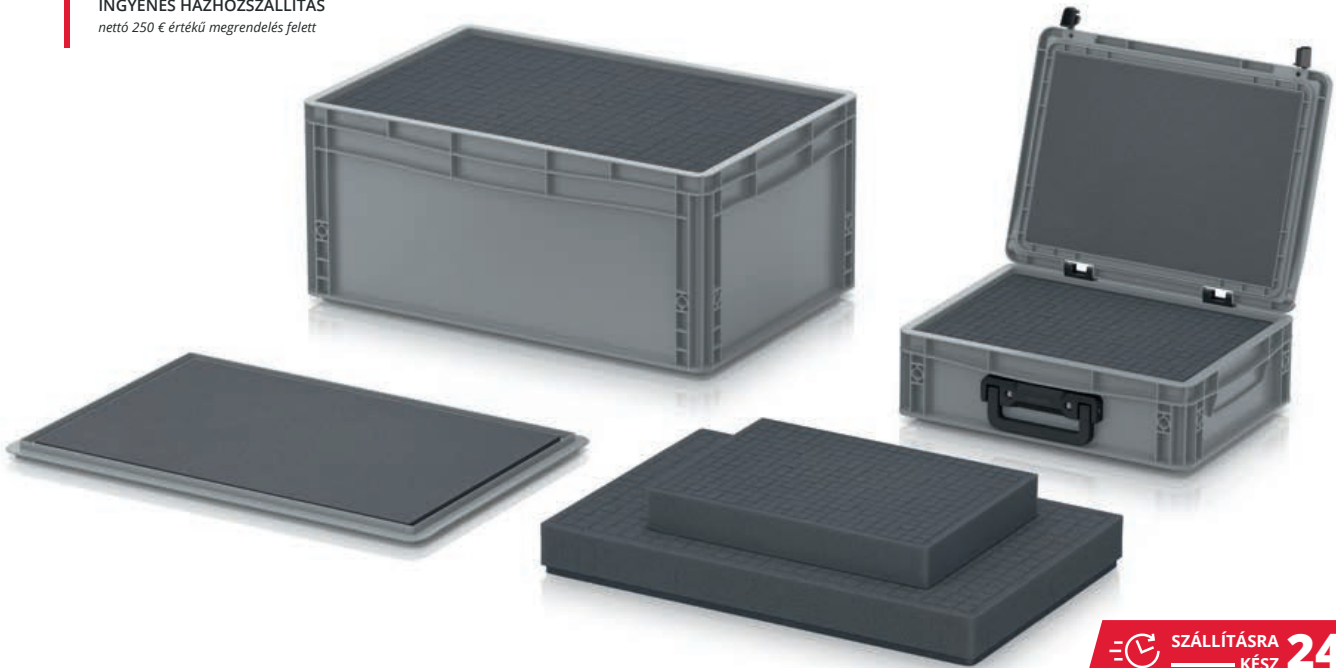

🕒 SZÁLLÍTÁSRA KÉSZ **24** óráan⁺⁺
belső

Körös-körül puhán béelve

Ha az Euro tárolóládák tartalmát csúszás- és ütésálló módon kell elhelyezni, a ládákat célszerű szivacsbetét párnázással ellátni. Az előre kialakított kockaszerkezet lehetővé teszi, hogy a párnázás pontosan illeszkedjen a doboz tartalmához, például egy kamerához vagy mérőeszközhöz. A láda magasságától függően több réteg párnázás is használható a tartalom alakjához való háromdimenziós illeszkedés érdekében.

- Felveszi a legkülönbözőbb tárgyak alakját
- Megbízható védelem csúszás és ütések ellen
- Lehetőség a tartalom alakjához való háromdimenziós illeszkedésre

KOCKÁS HABPÁRNA EURO-TÁROLÓKHOZ

RAL 7016

Cikkszám	Méret H x S x M (cm)	Illeszkedik a	Anyaga	Darabár
EG S SEWW 43/75	37 x 27 x 6	EG 43/75 HG, ED 43/75 HG	PU	12,48 EUR
EG S SEWW 43/12	37 x 27 x 11	EG 43/12 HG, ED 43/12 HG	PU	22,76 EUR
EG S SEWW 43/17	37 x 27 x 16	EG 43/17 HG, ED 43/17 HG	PU	33,03 EUR
EG S SEWW 43/22	37 x 27 x 21	EG 43/22 HG, ED 43/22 HG	PU	43,32 EUR
EG S SEWW 43/27	37 x 27 x 26	EG 43/27 HG, ED 43/27 HG	PU	53,62 EUR
EG S SEWW 43/32	37 x 27 x 31	EG 43/32 HG, ED 43/32 HG	PU	63,89 EUR
EG S SEWW 64/75	56 x 36 x 6	EG 64/75 HG, ED 64/75 HG	PU	18,11 EUR
EG S SEWW 64/12	56 x 36 x 11	EG 64/12 HG, ED 64/12 HG	PU	32,64 EUR
EG S SEWW 64/17	56 x 36 x 16	EG 64/17 HG, ED 64/17 HG	PU	47,15 EUR
EG S SEWW 64/22	56 x 36 x 21	EG 64/22 HG, ED 64/22 HG	PU	61,69 EUR
EG S SEWW 64/27	56 x 36 x 26	EG 64/27 HG, ED 64/27 HG	PU	76,21 EUR
EG S SEWW 64/32	56 x 36 x 31	EG 64/32 HG, ED 64/32 HG	PU	90,71 EUR
EG S SEWW 64/42	56 x 36 x 41	EG 64/42 HG, ED 64/42 HG	PU	119,81 EUR

FEDÉLPÁRNA EURO-TÁROLÓKHOZ

RAL 7016

Cikkszám	Méret H x S x M (cm)	Illeszkedik a	Anyaga	Darabár
EG SEDW 43	34 x 24 x 0,75	ED 40 x 30, DE 43	PU	6,56 EUR
EG SEDW 64	54 x 34 x 0,75	ED 60 x 40, DE 64	PU	8,45 EUR

JAVASLATUNK:

A láda tartalmának védelme érdekében hozzá illő fedélpárnázást is rendeljen!

***) csak webshopon keresztül megrendelések esetén A szállítást csak munkanapokon történik, amennyiben az áru raktáron van. A nyitvatartást és az aktuális napi küldési időpontokat a webshopban találja.

MOLNÁRKOCSI EURO TÁROLÓLÁDÁK

MÁR 1 DARABTÓL RENDELHETŐ
nincs minimális rendelési mennyiség.

INGYENES HÁZHOZZÁLLÍTÁS
nettó 250 € értékű megrendelés felett



Biztonságos szállítás

Az AUER Packaging Molnárkocsija az EURO Tárolóládáihoz van méretezve, ezzel lehetővé teszi a könnyebb mozgathatóságát, biztonságosabb szállítását a teli ládáknak. Az ergonomikus kialakítása további kényelmet biztosít a kezelése során.

- Ergonómikus
- Euro mérethez igazítva
- Terhelhetőség 160 kg-ig
- Különösen könnyen guruló kerekek

MOLNÁRKOCSI EURO TÁROLÓLÁDÁK ALAPLAP 60 x 40 cm

RAL 7016

Cikkszám	Kivitel	Terhelés	Ár egyenkénti átvétel esetén	Darabszám raklapon	Darabár raklapon
SK EG	magasságállítás nélkül	160 kg	302,57 EUR	9	232,74 EUR
SK V EG	magasságállítással	160 kg	334,08 EUR	9	256,98 EUR

FOGANTYÚTAKARÓ EURO LÁDÁKHOZ

MÁR 1 DARABTÓL RENDELHETŐ
nincs minimális rendelési mennyiség.

INGYENES HÁZHOZSZÁLLÍTÁS
nettó 250 € értékű megrendelés felett

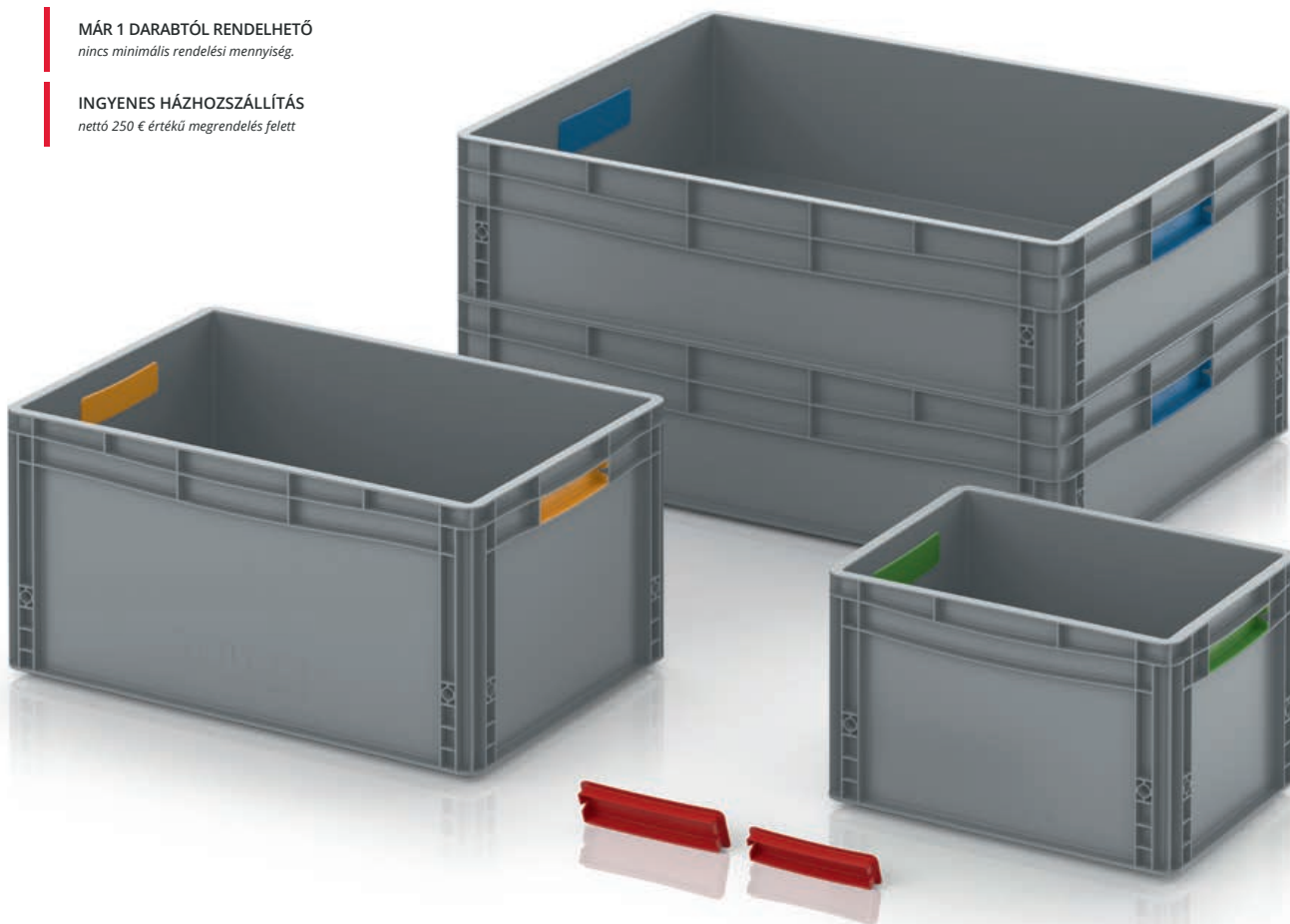

SHIPPING READY **24** órában**
belül

Színes átalakulás

A fogantyúkhöz való fedéllel a nyitott fogantyús Euro ládák utólag teljesen zárt ládákká alakíthatók. Egyszerűen pattintsa be a nyílásba – kész is van! A fedelek hat különböző színben kaphatók, hogy a ládákat színek szerint meg lehessen különböztetni.

- Utólag is felszerelhető
- Könnyű összeszerelés és csere
- A homlokoldali fogantyúkhöz
- Hat különböző standard szín

FOGANTYÚTAKARÓ EURO LÁDÁKHOZ

Alapmérethez	Cikkszám	Cikkszám	Cikkszám	Cikkszám	Cikkszám	Cikkszám	Darabár
40 x 30 – 60 x 40	EG HA 4364-1003	EG HA 4364-3020	EG HA 4364-5015	EG HA 4364-6018	EG HA 4364-7001	EG HA 4364-7016	0,93 EUR
80 x 60	EG HA 86-1003	EG HA 86-3020	EG HA 86-5015	EG HA 86-6018	EG HA 86-7001	EG HA 86-7016	1,00 EUR



SZABVÁNSZÍNEK

 RAL 1003 szignál-sárga	 RAL 3020 forgalom-piros	 RAL 5015 égszín-kék	 RAL 6018 sárgás-zöld	 RAL 7001 ezüst-szürke	 RAL 7016 antracit-szürke
---	--	--	---	--	---

***) csak webshopon keresztül megrendelések esetén A szállítás csak munkanapokon történik, amennyiben az áru raktáron van.
A nyitvatartást és az aktuális napi küldési időpontokat a webshopban találja.

TARTOZÉKOK EURO TÁROLÓLÁDÁK



1 | FEDÉL CSUKLÓPÁNT NÉLKÜL EURO TÁROLÓLÁDÁHOZ

RAL 7001

Alapmérethez	Cikkszám	Ár egyenkénti átvétel esetén	Darabszám raklapon	Darabár raklapon
20 x15	DE 215	0,91 EUR	8640	0,70 EUR
30 x20	DE 32	1,31 EUR	4140	1,00 EUR
40 x30	DE 43	3,47 EUR	800	2,67 EUR
60 x40	DE 64	4,28 EUR	600	3,29 EUR
80 x60	DE 86	16,01 EUR	50	12,32 EUR



2 | RÁHÚZHATÓ FEDÉL EURO TÁROLÓLÁDÁKHOZ

RAL 9017

Alapmérethez	Cikkszám	Ár egyenkénti átvétel esetén	Darabszám raklapon	Darabár raklapon
30 x20	A 32	4,50 EUR	879	3,46 EUR
40 x30	A 43	12,27 EUR	756	9,44 EUR
60 x40	A 64	11,63 EUR	400	8,95 EUR
80 x60	A 86	26,65 EUR	145	20,50 EUR



3 | RAKLAPZÁRÓ TETŐ UNIVERZÁLIS

RAL 9017

Alapmérethez	Cikkszám	Ár egyenkénti átvétel esetén	Darabszám álláshelyenként	Darabár álláshelyenként
120 x 80	A 1208	40,56 EUR	100	31,20 EUR
120 x 100	A 1210	42,25 EUR	100	32,50 EUR

4 | RAKLAPZÁRÓ TETŐ KLT

RAL 5012

RAL 4008

Alapmérethez	Cikkszám	Szín	Ár egyenkénti átvétel esetén	Darabszám raklapon	Darabár raklapon
120 x 80	A 1208-1	világoskék	31,65 EUR	50	24,34 EUR
120 x 100	A 1210-1	világoskék	35,01 EUR	50	26,93 EUR
120 x 80	A 1208-1 BMW	Ibolya	32,08 EUR	50	24,68 EUR

» AZ ESD-kivitel a következő oldalon találja: 230



TOVÁBBI TARTOZÉKOK

Cikkszám	Leírás	Darabár
5	E KG G Csuklós fogantyú önálló szerelési	11,73 EUR
6	ET Etiket-Tartó Ládára Felhelyezhető	0,90 EUR



EGYEDI MÉRETŰ TÁROLÓLÁDÁK

Egyedi és milliméterre pontos



EGYEDI MÉRETŰ TÁROLÓLÁDÁK

MÁR 1 DARABTÓL RENDELHETŐ
nincs minimális rendelési mennyiség.

INGYENES HÁZHOZZÁLLÍTÁS
nettó 250 € értékű megrendelés felett



Egyedi és milliméterre pontos

Kedveli az Euro tárolóládák használhatóságát és minőségét, de most arra nem Euro formátumban lenne szüksége? 18 x 18 x 17 cm-es mérettől felfelé elkészítjük az egyedi méretű tárolóládát az Ön által kívánt méretben! Amíg azt a statika engedi, felfelé sem ismerünk határokat.

- Szinte minden méretben kivitelezhető
- Stabil profilkeret
- Kiváló minőségű lemezek a fenékhez és az oldalakhoz
- Automatizáció-álló

PÉLDÁK EGYEDI MÉRETŰ TÁROLÓLÁDÁK KIVITELÉRE



Egyedi méretű tárolóládák
33 x 44 x 17 cm
 Darabár

428,16 EUR

Külső méret H x S x M (cm)	Cikkszám	1 db. darabonként	10 db. darabonként	100 db. darabonként
33 x 44 x 17	SMB	428,16 EUR	293,16 EUR	279,66 EUR



Egyedi méretű tárolóládák
88 x 18 x 17 cm
 Darabár

441,31 EUR

Külső méret H x S x M (cm)	Cikkszám	1 db. darabonként	10 db. darabonként	100 db. darabonként
88 x 18 x 17	SMB	441,31 EUR	306,31 EUR	292,81 EUR



Egyedi méretű tárolóládák
120 x 40 x 17 cm
 Darabár

477,97 EUR

Külső méret H x S x M (cm)	Cikkszám	1 db. darabonként	10 db. darabonként	100 db. darabonként
120 x 40 x 17	SMB	477,97 EUR	342,97 EUR	329,47 EUR

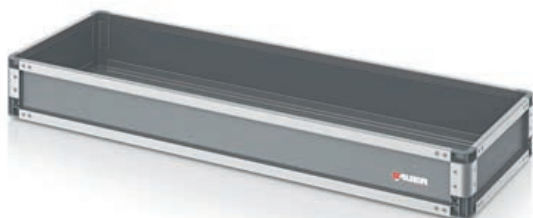

Egyedi méretű tárolóládák
145 x 25 x 20 cm
 Darabár

482,04 EUR

Külső méret H x S x M (cm)	Cikkszám	1 db. darabonként	10 db. darabonként	100 db. darabonként
145 x 25 x 20	SMB	482,04 EUR	347,04 EUR	333,54 EUR

JAVASLATUNK:

Konfigurálja egyedi méretű tárolóládáit, és készítse el azok kalkulációját online: www.auer-packaging.hu/smb



KLT-TÁROLÓLÁDÁK

Zökkenőmentes beilleszkedés

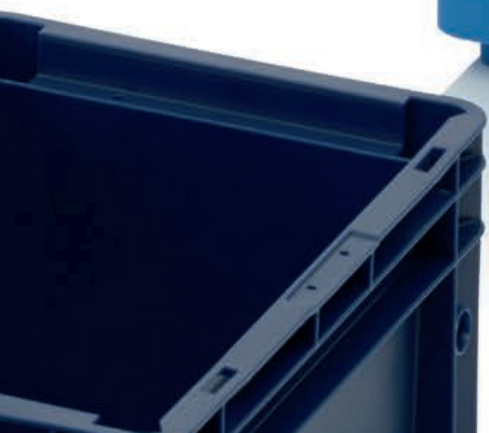

R-KLT LÁDÁK

MÁR 1 DARABTÓL RENDELHETŐ
nincs minimális rendelési mennyiség.

EXTRA SZÍNEK
Rendelje meg most, online

INGYENES HÁZHOZZÁLLÍTÁS
nettó 250 € értékű megrendelés felett

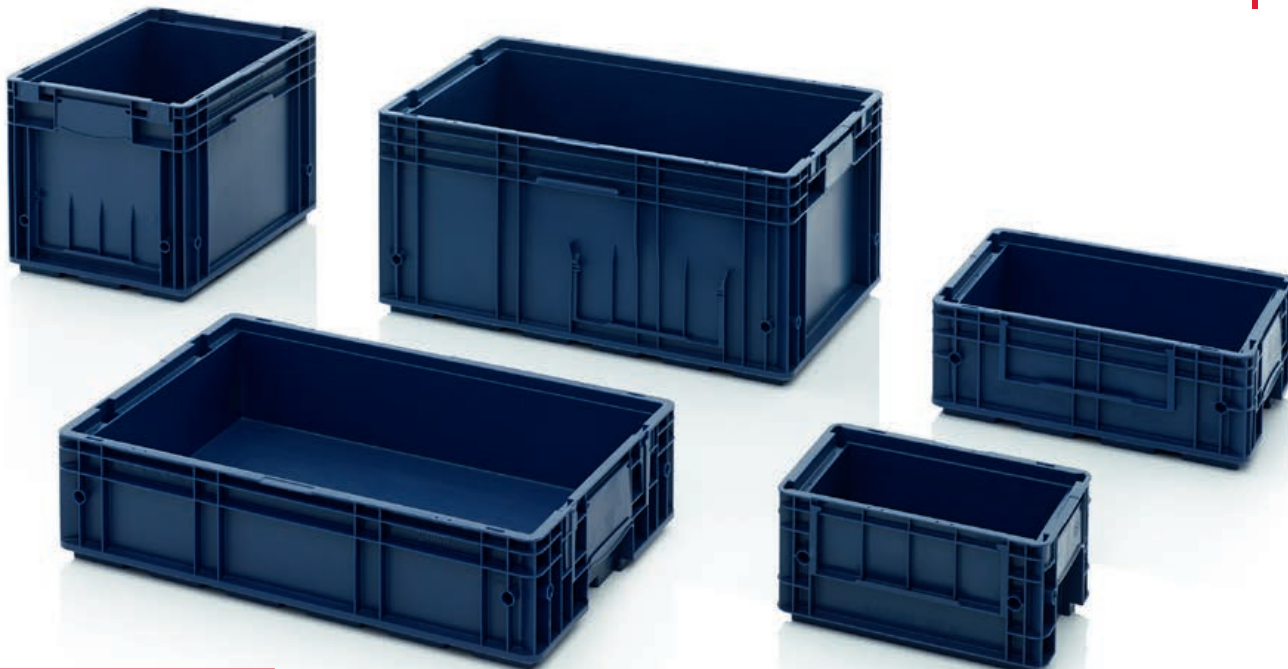

SZÁLLÍTÁSRA KÉSZ **24 órán**** belül

Zökkenőmentes beilleszkedés

Az AUER Packaging KLT ládái tökéletes beilleszkednek az automatizált gépsorokhoz és a gyártási folyamatokhoz. Az R-KLT láda bordázott alja rendkívüli stabilitást ad.

- Nagyon stabil bordázott alj
- Hőállóság: -20°C-tól + 100°C-ig
- Ragasztható felület a vonalkódnak
- Integrált nyílások a fedélnek

R-KLT LÁDÁK

RAL 5003

Külső méret H x S x M (cm)	Cikkszám	Aljzatos kivitel	Ár egyenkénti átvétel esetén	Darabszám raklapon	Darabár raklapon
30 x20 x14,7	R-KLT 3215	sima, zárt	3,82 EUR	320	2,94 EUR
40 x30 x14,7	R-KLT 4315	Bordázott alj, zárt	8,19 EUR	160	6,30 EUR
40 x30 x28,0	R-KLT 4329	Bordázott alj, zárt	12,35 EUR	80	9,50 EUR
60 x40 x14,7	R-KLT 6415	Bordázott alj, zárt	13,84 EUR	80	10,65 EUR
60 x40 x28,0	R-KLT 6429	Bordázott alj, zárt	20,81 EUR	40	16,01 EUR

» AZ ESD-kivitel a következő oldalon találja: 220



***) csak webshopon keresztül megrendelések esetén A szállítás csak munkanapokon történik, amennyiben az áru raktáron van. A nyitvatartást és az aktuális napi küldési időpontokat a webshopban találja.

MÁR 1 DARABTÓL RENDELHETŐ
nincs minimális rendelési mennyiség.

EXTRA SZÍNEK
Rendelje meg most, online

INGYENES HÁZHOZZÁLLÍTÁS
nettó 250 € értékű megrendelés felett

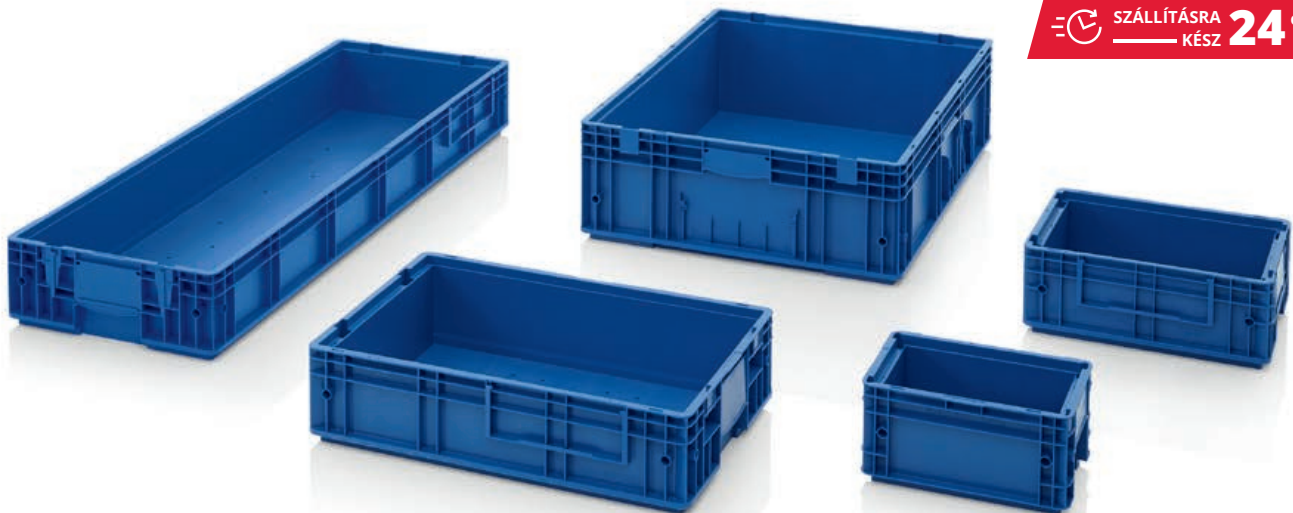

szállításhoz KÉSZ 24 órán belül

Minden folyamatos

Az AUER Packaging RL-KLT ládái sima és lyukacsos alja mindenhol ideális, ahol a tisztítás vagy gyártás során keletkező folyadékot el kell vezetni. A biztonságos és kényelmes munka az RL-KLT ládákkal garantált!

- Sima aljú
- Hőállóság: -20°C-tól + 100°C-ig
- Ragasztható felület a vonalkódnak
- Integrált nyílások a fedélnek

RL-KLT LÁDÁK

RAL 5005

Külső méret H x S x M (cm)	Cikkszám	Aljzatos kivitel	Ár egyenkénti átvétel esetén	Darabszám raklapon	Darabár raklapon
30 x 20 x 14,7	RL-KLT 3147	sima, zárt	3,81 EUR	320	2,93 EUR
40 x 30 x 14,7	RL-KLT 4147	Sima, zárt, vízelvezető lyukakkal	7,23 EUR	160	5,56 EUR
40 x 30 x 28,0	RL-KLT 4280	Sima, zárt, vízelvezető lyukakkal	11,65 EUR	80	8,96 EUR
60 x 40 x 14,7	RL-KLT 6147	Sima, zárt, vízelvezető lyukakkal	12,16 EUR	80	9,36 EUR
60 x 40 x 28,0	RL-KLT 6280	Sima, zárt, vízelvezető lyukakkal	19,03 EUR	40	14,64 EUR

» AZ ESD-kivitel a következő oldalon található: 221



MAXI KLT LÁDÁK

RAL 5005

Külső méret H x S x M (cm)	Cikkszám	Aljzatos kivitel	Ár egyenkénti átvétel esetén	Darabszám raklapon	Darabár raklapon
80 x 60 x 22,0	RL-KLT 8210 g	Sima, zárt, vízelvezető lyukakkal	30,65 EUR	20	23,58 EUR
120 x 40 x 14,7	KLT 12415	mege erősített, zárt	45,33 EUR	32	34,87 EUR

» AZ ESD-kivitel a következő oldalon található: 221



***) csak webshopon keresztül megrendelések esetén A szállítást csak munkanapokon történik, amennyiben az áru raktáron van. A nyitvatartást és az aktuális napi küldési időpontokat a webshopban találja.

ÖSSZECSUKHATÓ KLT LÁDÁK

== SZÁLLÍTÁSRA KÉSZ **24** órá⁺⁺ belül

MÁR 1 DARABTÓL RENDELHETŐ
nincs minimális rendelési mennyiség.

EXTRA SZÍNEK
Rendelje meg most, online

INGYENES HÁZHOZSZÁLLÍTÁS
nettó 250 € értékű megrendelés felett



Maximális hatékonyság

Az Összezsukható KLT Ládák egyesítik a KLT-sorozat előnyeit az összehajtható dobozok helytakarékoságával az autóiparban. Összezsukott állapotban akár 70%-ban csökkenti a láda térfogatát.

- Térfogatcsökkenés akár 70%-kal
- Szállítószalagon is nagyon halk
- Teljesen újrahasznosítható
- Ragasztható felület a vonalkódnak

ÖSSZECSUKHATÓ KLT LÁDÁK

RAL 5012

Külső méret H x S x M (cm)	Cikkszám	Aljzatos kivitel	Ár egyenkénti átvétel esetén	Darabszám raklapon	Darabár raklapon
60 x 40 x 28	F-KLT 6410	Bordázott alj, zárt	22,30 EUR	135	17,16 EUR
60 x 40 x 28	F-KLT 6410 G	sima, zárt	19,97 EUR	135	15,36 EUR

» AZ ESD-kivitel a következő oldalon található: 222



ÖSSZECSUKHATÓ KLT LÁDÁK

RAL 4008

Külső méret H x S x M (cm)	Cikkszám	Aljzatos kivitel	Ár egyenkénti átvétel esetén	Darabszám raklapon	Darabár raklapon
60 x 40 x 28	F-KLT 6410 BMW	Bordázott alj, zárt	22,59 EUR	135	17,38 EUR



***) csak webshopon keresztül megrendelések esetén A szállítás csak munkanapokon történik, amennyiben az áru raktáron van. A nyitvatartást és az aktuális napi küldési időpontokat a webshopban találja.

TARTOZÉKOK KLT-TÁROLÓLÁDÁK



FEDÉL R-KLT

RAL 5003

	Alapmérethez	Cikkszám	Ár egyenkénti átvétel esetén	Darabszám raklapon	Darabár raklapon
1	30 x 20	R-KLT-D 35	1,18 EUR	1600	0,91 EUR
2	40 x 30	R-KLT-D 45	2,30 EUR	880	1,77 EUR
3	60 x 40	R-KLT-D 65	4,45 EUR	600	3,42 EUR



FEDÉL RL-KLT

RAL 5005

	Alapmérethez	Cikkszám	Ár egyenkénti átvétel esetén	Darabszám raklapon	Darabár raklapon
4	30 x 20	RL-KLT-D 35	1,18 EUR	1600	0,91 EUR
5	40 x 30	RL-KLT-D 45	2,30 EUR	880	1,77 EUR
6	60 x 40	RL-KLT-D 65	4,44 EUR	600	3,42 EUR



RAKLAPZÁRÓ TETŐ KLT KLT LÁDÁHOZ

RAL 5012

RAL 4008

	Alapmérethez	Cikkszám	Szín	Ár egyenkénti átvétel esetén	Darabszám raklapon	Darabár raklapon
7	120 x 80	A 1208-1	világoskék	31,65 EUR	50	24,34 EUR
8	120 x 100	A 1210-1	világoskék	35,01 EUR	50	26,93 EUR
9	120 x 80	A 1208-1 BMW	lbolya	32,08 EUR	50	24,68 EUR

» AZ ESD-kivittelt a következő oldalon találja: 230



A raklapárak kizárólag egész raklapokra vonatkoznak. Az árak ÁFA nélkül értendők.



RENDSZERDOBOZOK ÉS TÁROLÓ

Forma és funkció találkozása



SZORTIMENT DOBOZOK 30 x 20 cm

MÁR 1 DARABTÓL RENDELHETŐ
nincs minimális rendelési mennyiség.

INGYENES HÁZHOZZÁLLÍTÁS
nettó 250 € értékű megrendelés felett



🕒 SZÁLLÍTÁSRA KÉSZ **24** óráns**
belül



Biztosan szortírozva

Az AUER Packaging Szortimentdobozai egy praktikus megoldás az apró alkatrészek tárolására, szétválogatására. Ezek segítségével különféle betéteket egyedileg összeválogathat. Különleges része a rugós felfüggesztésű fedele, amely automatikusan rögzül lenyomáskor, ezzel biztosítja az egyszerű kezelhetőséget.

- Egyedileg kombinálható
- Rugós felfüggesztésű fedél
- Automatikus fedélzáródás
- Ergonómikus, behajtható fogantyú

SZORTIMENT DOBOZ KIEGÉSZÍTŐK NÉLKÜL 30 x 20 cm

RAL 7016

Külső méret H x S x M (cm)	Cikkszám	rács	Ár egyenkénti átvétel esetén	Darabszám raklapon	Darabár raklapon
30 x 20,0 x 7,1	SB 32	5x3	12,00 EUR	600	9,23 EUR

» Ládabetétek és hevederek a következő oldaltól 70

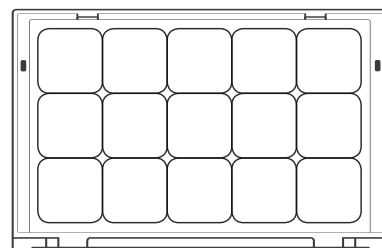

***) csak webshopon keresztül megrendelések esetén A szállítást csak munkanapokon történik, amennyiben az áru raktáron van. A nyitvatartást és az aktuális napi küldési időpontokat a webshopban találja.



FELSZERELÉSI JAVASLATOK 30 x 20 cm

RAL 7016

	Külső méret H x S x M (cm)	Cikkszám	rács	Felszerelés	Ár egyenkénti átvétel esetén	Darabszám raklapon	Darabár raklapon
1	30 x20,0 x7,1	SB 32 B1	5x3	1. felszerelés	20,28 EUR	600	15,60 EUR
2	30 x20,0 x7,1	SB 32 B2	5x3	2. felszerelés	17,73 EUR	600	13,64 EUR
3	30 x20,0 x7,1	SB 32 B3	5x3	3. felszerelés	17,45 EUR	600	13,42 EUR
4	30 x20,0 x7,1	SB 32 B4	5x3	4. felszerelés	17,43 EUR	600	13,41 EUR
5	30 x20,0 x7,1	SB 32 B5	5x3	5. felszerelés	16,65 EUR	600	12,81 EUR
6	30 x20,0 x7,1	SB 32 B6	5x3	6. felszerelés	18,72 EUR	600	14,40 EUR
7	30 x20,0 x7,1	SB 32 B7	5x3	7. felszerelés	17,21 EUR	600	13,24 EUR
8	30 x20,0 x7,1	SB 32 B8	5x3	8. felszerelés	18,99 EUR	600	14,61 EUR
9	30 x20,0 x7,1	SB 32 B9	5x3	9. felszerelés	18,09 EUR	600	13,92 EUR



TIPPÜNK: SZORTIMENTDOBOZOK SAJÁT FELSZERELÉSE

Szortimentdobozokat felszerelés nélkül is vásárolhat! A ráccsal nagyon egyszerűen és egyéni elképzelés szerint lehet az egyes ládabetéteket felszerelni. Különböző méretű és színű ládabetéteket talál a következő oldalon: 70 »

SZORTIMENT DOBOZOK 35 x 29,5 cm

MÁR 1 DARABTÓL RENDELHETŐ
nincs minimális rendelési mennyiség.

INGYENES HÁZHOZZÁLLÍTÁS
nettó 250 € értékű megrendelés felett



🕒 SZÁLLÍTÁSRA KÉSZ **24 órán**^{**}
belső



Biztosan szortírozva

Az AUER Packaging Szortimentdobozai egy praktikus megoldás az apró alkatrészek tárolására, szétválogatására. Ezek segítségével különféle betéteket egyedileg összeválogathat. Különleges része a rugós felfüggesztésű fedele, amely automatikusan rögzül lenyomáskor, ezzel biztosítja az egyszerű kezelhetőséget.

- Egyedileg kombinálható
- Rugós felfüggesztésű fedél
- Automatikus fedélzáródás
- Ergonómikus, behajtható fogantyú

SZORTIMENT DOBOZ KIEGÉSZÍTŐK NÉLKÜL 35 x 29,5 cm RAL 7016

Külső méret H x S x M (cm)	Cikkszám	rács	Ár egyenkénti átvétel esetén	Darabszám raklapon	Darabár raklapon
35 x 29,5 x 7,1	SB 353	6x5	15,62 EUR	330	12,01 EUR

» Ládabetétek és hevederek a következő oldaltól 70

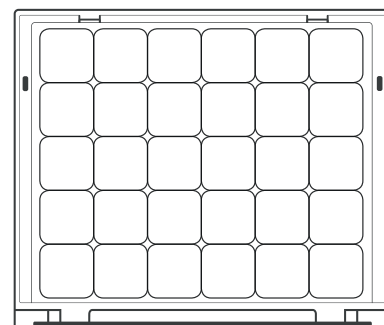

***) csak webshopon keresztül megrendelések esetén A szállítást csak munkanapokon történik, amennyiben az áru raktáron van. A nyitvatartást és az aktuális napi küldési időpontokat a webshopban találja.



TIPPÜNK: SZORTIMENTDOBOZOK SAJÁT FELSZERELÉSE

Szortimentdobozokat felszerelés nélkül is vásárolhat! A ráccsal nagyon egyszerűen és egyéni elképzelés szerint lehet az egyes ládabetéteket felszerelni. Különböző méretű és színű ládabetéteket talál a következő oldalon: 70 »

FELSZERELÉSI JAVASLATOK 35 x 29,5 cm

RAL 7016

	Külső méret H x S x M (cm)	Cikkszám	rács	Felszerelés	Ár egyenkénti átvétel esetén	Darabszám raklapon	Darabár raklapon
1	35 x29,5 x7,1	SB 353 B1	6x5	1. felszerelés	30,96 EUR	330	23,82 EUR
2	35 x29,5 x7,1	SB 353 B2	6x5	2. felszerelés	26,60 EUR	330	20,46 EUR
3	35 x29,5 x7,1	SB 353 B3	6x5	3. felszerelés	25,85 EUR	330	19,88 EUR
4	35 x29,5 x7,1	SB 353 B4	6x5	4. felszerelés	25,31 EUR	330	19,47 EUR
5	35 x29,5 x7,1	SB 353 B5	6x5	5. felszerelés	22,35 EUR	330	17,19 EUR
6	35 x29,5 x7,1	SB 353 B6	6x5	6. felszerelés	25,59 EUR	330	19,68 EUR
7	35 x29,5 x7,1	SB 353 B7	6x5	7. felszerelés	25,20 EUR	330	19,39 EUR
8	35 x29,5 x7,1	SB 353 B8	6x5	8. felszerelés	27,48 EUR	330	21,14 EUR
9	35 x29,5 x7,1	SB 353 B9	6x5	9. felszerelés	23,10 EUR	330	17,77 EUR
10	35 x29,5 x7,1	SB 353 B10	6x5	8 x csavarhúzóval 1 x SB E 11 1 x SB E 12 1 x SB E 13	101,52 EUR	330	78,09 EUR
11	35 x29,5 x7,1	SB 353 B11	6x5	7 Torx csavarhúzóval 2 x SB E 23	95,64 EUR	330	73,57 EUR
12	35 x29,5 x7,1	SB 353 B12	6x5	fogóval	136,90 EUR	330	105,31 EUR
13	35 x29,5 x7,1	SB 353 B13	6x5	villáskulccsal	106,48 EUR	330	81,91 EUR



SZORTIMENT DOBOZOK 40 x 30 cm

MÁR 1 DARABTÓL RENDELHETŐ
nincs minimális rendelési mennyiség.

INGYENES HÁZHOZZÁLLÍTÁS
nettó 250 € értékű megrendelés felett



🕒 SZÁLLÍTÁSRA KÉSZ **24** órán**
belső



Biztosan szortírozva

Az AUER Packaging Szortimentdobozai egy praktikus megoldás az apró alkatrészek tárolására, szétválogatására. Ezek segítségével különféle betéteket egyedileg összeválogathat. Különleges része a rugós felfüggesztésű fedele, amely automatikusan rögzül lenyomáskor, ezzel biztosítja az egyszerű kezelhetőséget.

- Egyedileg kombinálható
- Rugós felfüggesztésű fedél
- Automatikus fedélzáródás
- Ergonómikus, behajtható fogantyú

SZORTIMENT DOBOZ KIEGÉSZÍTŐK NÉLKÜL 40 x 30 cm

RAL 7016

Külső méret H x S x M (cm)	Cikkszám	rács	Ár egyenkénti átvétel esetén	Darabszám raklapon	Darabár raklapon
40 x 30,0 x 7,1	SB 43	7x5	17,14 EUR	310	13,18 EUR

» Ládabetétek és hevederek a következő oldaltól 70

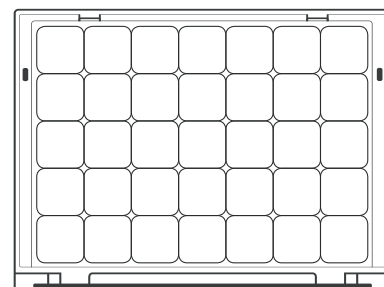

***) csak webshopon keresztül megrendelések esetén A szállítást csak munkanapokon történik, amennyiben az áru raktáron van. A nyitvatartást és az aktuális napi küldési időpontokat a webshopban találja.



FELSZERELÉSI JAVASLATOK 40 x 30 cm

RAL 7016

	Külső méret H x S x M (cm)	Cikkszám	rács	Felszerelés	Ár egyenkénti átvétel esetén	Darabszám raklapon	Darabár raklapon
1	40 x30,0 x7,1	SB 43 B1	7x5	1. felszerelés	34,83 EUR	310	26,79 EUR
2	40 x30,0 x7,1	SB 43 B2	7x5	2. felszerelés	28,22 EUR	310	21,71 EUR
3	40 x30,0 x7,1	SB 43 B3	7x5	3. felszerelés	31,34 EUR	310	24,11 EUR
4	40 x30,0 x7,1	SB 43 B4	7x5	4. felszerelés	27,60 EUR	310	21,23 EUR
5	40 x30,0 x7,1	SB 43 B5	7x5	5. felszerelés	25,88 EUR	310	19,91 EUR
6	40 x30,0 x7,1	SB 43 B6	7x5	6. felszerelés	26,26 EUR	310	20,20 EUR
7	40 x30,0 x7,1	SB 43 B7	7x5	7. felszerelés	27,51 EUR	310	21,16 EUR
8	40 x30,0 x7,1	SB 43 B8	7x5	8. felszerelés	25,29 EUR	310	19,45 EUR
9	40 x30,0 x7,1	SB 43 B9	7x5	9. felszerelés	29,07 EUR	310	22,36 EUR



TIPPÜNK: SZORTIMENTDOBOZOK SAJÁT FELSZERELÉSE

Szortimentdobozokat felszerelés nélkül is vásárolhat! A ráccsal nagyon egyszerűen és egyéni elképzelés szerint lehet az egyes ládabetéteket felszerelni. Különböző méretű és színű ládabetéteket talál a következő oldalon: 70 »

SZORTIMENT DOBOZOK 44 x 35,5 cm

MÁR 1 DARABTÓL RENDELHETŐ
nincs minimális rendelési mennyiség.

INGYENES HÁZHOZZÁLLÍTÁS
nettó 250 € értékű megrendelés felett



🕒 SZÁLLÍTÁSRA KÉSZ **24** órán**
belül



Biztosan szortírozva

Az AUER Packaging Szortimentdobozai egy praktikus megoldás az apró alkatrészek tárolására, szétválogatására. Ezek segítségével különféle betéteket egyedileg összeválogathat. Különleges része a rugós felfüggesztésű fedele, amely automatikusan rögzül lenyomásakor, ezzel biztosítja az egyszerű kezelhetőséget.

- Egyedileg kombinálható
- Rugós felfüggesztésű fedél
- Automatikus fedélzáródás
- Ergonómikus, behajtható fogantyú

SZORTIMENT DOBOZ KIEGÉSZÍTŐK NÉLKÜL 44 x 35,5 cm RAL 7016

Külső méret H x S x M (cm)	Cikkszám	rács	Ár egyenkénti átvétel esetén	Darabszám raklapon	Darabár raklapon
44 x 35,5 x 7,1	SB 443	8x6	21,66 EUR	180	16,66 EUR

» Ládabetétek és hevederek a következő oldaltól 70

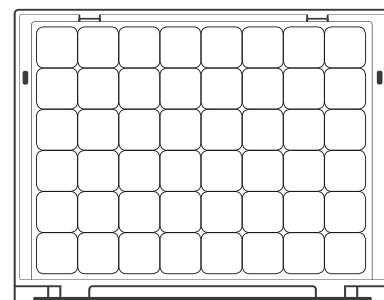

***) csak webshopon keresztül megrendelések esetén A szállítást csak munkanapokon történik, amennyiben az áru raktáron van. A nyitvatartást és az aktuális napi küldési időpontokat a webshopban találja.



FELSZERELÉSI JAVASLATOK 44 x 35,5 cm

RAL 7016

	Külső méret H x S x M (cm)	Cikkszám	rács	Felszerelés	Ár egyenkénti átvétel esetén	Darabszám raklapon	Darabár raklapon
1	44 x35,5 x7,1	SB 443 B1	8x6	1. felszerelés	45,44 EUR	180	34,96 EUR
2	44 x35,5 x7,1	SB 443 B2	8x6	2. felszerelés	38,50 EUR	180	29,61 EUR
3	44 x35,5 x7,1	SB 443 B3	8x6	3. felszerelés	37,30 EUR	180	28,69 EUR
4	44 x35,5 x7,1	SB 443 B4	8x6	4. felszerelés	32,97 EUR	180	25,36 EUR
5	44 x35,5 x7,1	SB 443 B5	8x6	5. felszerelés	31,55 EUR	180	24,27 EUR
6	44 x35,5 x7,1	SB 443 B6	8x6	6. felszerelés	33,86 EUR	180	26,05 EUR
7	44 x35,5 x7,1	SB 443 B7	8x6	7. felszerelés	37,62 EUR	180	28,94 EUR
8	44 x35,5 x7,1	SB 443 B8	8x6	8. felszerelés	37,71 EUR	180	29,00 EUR
9	44 x35,5 x7,1	SB 443 B9	8x6	9. felszerelés	36,03 EUR	180	27,71 EUR



TIPPÜNK: SZORTIMENTDOBOZOK SAJÁT FELSZERELÉSE

Szortimentdobozokat felszerelés nélkül is vásárolhat! A ráccsal nagyon egyszerűen és egyéni elképzelés szerint lehet az egyes ládabetéteket felszerelni. Különböző méretű és színű ládabetéteket talál a következő oldalon: 70 »

SZORTIMENT DOBOZOK 60 x 40 cm

MÁR 1 DARABTÓL RENDELHETŐ
nincs minimális rendelési mennyiség.

INGYENES HÁZHOZZÁLLÍTÁS
nettó 250 € értékű megrendelés felett



Biztosan szortírozva

Az AUER Packaging Szortimentdobozai egy praktikus megoldás az apró alkatrészek tárolására, szétválogatására. Ezek segítségével különféle betéteket egyedileg összeválogathat. Különleges része a rugós felfüggesztésű fedele, amely automatikusan rögzül lenyomáskor, ezzel biztosítja az egyszerű kezelhetőséget.

- Egyedileg kombinálható
- Rugós felfüggesztésű fedél
- Automatikus fedélzáródás
- Ergonómikus, behajtható fogantyú

SZORTIMENT DOBOZ KIEGÉSZÍTŐK NÉLKÜL 60 x 40 cm

RAL 7016

Külső méret H x S x M (cm)	Cikkszám	rács	Ár egyenkénti átvétel esetén	Darabszám raklapon	Darabár raklapon
60 x 40,0 x 7,1	SB 64	11x7	32,15 EUR	155	24,73 EUR

» Ládabetétek és hevederek a következő oldaltól 70

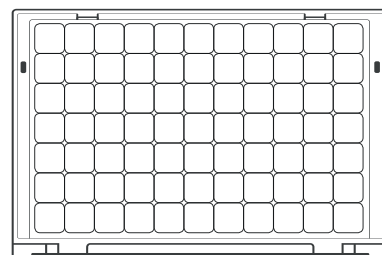

***) csak webshopon keresztül megrendelések esetén A szállítást csak munkanapokon történik, amennyiben az áru raktáron van. A nyitvatartást és az aktuális napi küldési időpontokat a webshopban találja.



FELSZERELÉSI JAVASLATOK 60 x 40 cm

RAL 7016

	Külső méret H x S x M (cm)	Cikkszám	rács	Felszerelés	Ár egyenkénti átvétel esetén	Darabszám raklapon	Darabár raklapon
1	60 x40,0 x7,1	SB 64 B1	11x7	1. felszerelés	69,56 EUR	155	53,51 EUR
2	60 x40,0 x7,1	SB 64 B2	11x7	2. felszerelés	56,00 EUR	155	43,08 EUR
3	60 x40,0 x7,1	SB 64 B3	11x7	3. felszerelés	53,93 EUR	155	41,49 EUR
4	60 x40,0 x7,1	SB 64 B4	11x7	4. felszerelés	49,17 EUR	155	37,82 EUR
5	60 x40,0 x7,1	SB 64 B5	11x7	5. felszerelés	53,84 EUR	155	41,41 EUR
6	60 x40,0 x7,1	SB 64 B6	11x7	6. felszerelés	51,89 EUR	155	39,91 EUR
7	60 x40,0 x7,1	SB 64 B7	11x7	7. felszerelés	59,94 EUR	155	46,10 EUR
8	60 x40,0 x7,1	SB 64 B8	11x7	8. felszerelés	48,58 EUR	155	37,37 EUR
9	60 x40,0 x7,1	SB 64 B9	11x7	9. felszerelés	63,22 EUR	155	48,63 EUR



TIPPÜNK: SZORTIMENTDOBOZOK SAJÁT FELSZERELÉSE

Szortimentdobozokat felszerelés nélkül is vásárolhat! A ráccsal nagyon egyszerűen és egyéni elképzelés szerint lehet az egyes ládabetéteket felszerelni. Különböző méretű és színű ládabetéteket talál a következő oldalon: 70 »

TARTOZÉKOK SZORTIMENT DOBOZOK

MÁR 1 DARABTÓL RENDELHETŐ
nincs minimális rendelési mennyiség.

INGYENES HÁZHOZZÁLLÍTÁS
nettó 250 € értékű megrendelés felett

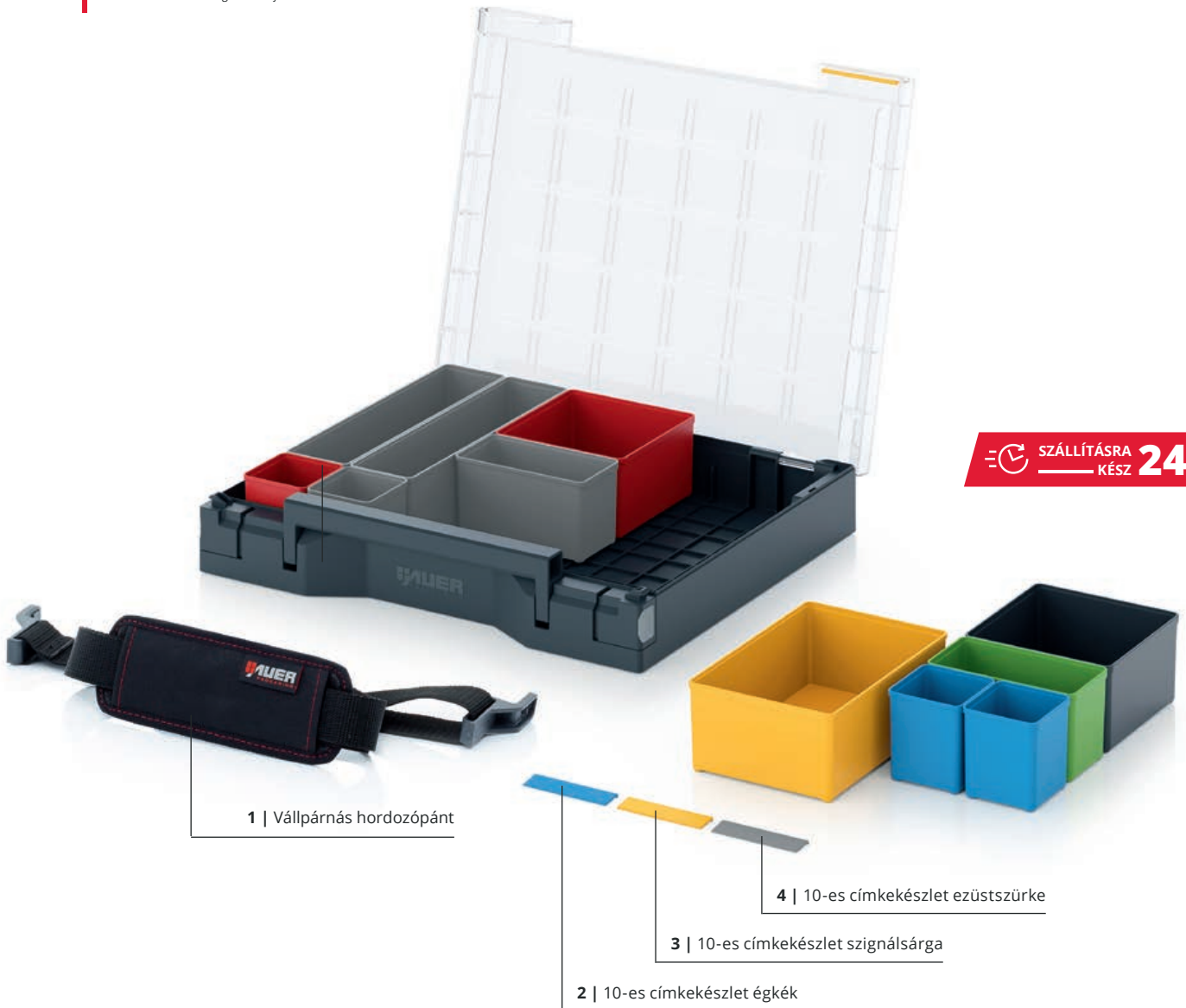

SZÁLLÍTÁSRA KÉSZ **24** órán
belső

1 | Vállpárnás hordozópánt

4 | 10-es címkekészlet ezüstszürke

3 | 10-es címkekészlet szignálsárga

2 | 10-es címkekészlet égkék

SZORTIMENT DOBOZOK TARTOZÉKAI

Cikkszám	Leírás	Ár egyenkénti átvétel esetén	Darabszám raklapon	Darabár raklapon
1 SB TG	Vállpárnás hordozópánt	5,48 EUR	1000	4,22 EUR
2 SB E-5015 S	10-es címkekészlet égkék	1,88 EUR	1000	1,44 EUR
3 SB E-1003 S	10-es címkekészlet szignálsárga	1,88 EUR	1000	1,44 EUR
4 SB E-7001 S	10-es címkekészlet ezüstszürke	1,88 EUR	1000	1,44 EUR

***) csak webshopon keresztül megrendelések esetén A szállítás csak munkanapokon történik, amennyiben az áru raktáron van. A nyitvatartást és az aktuális napi küldési időpontokat a webshopban találja.

LÁDABETÉTEK SZORTIMENT DOBOZOKHOZ

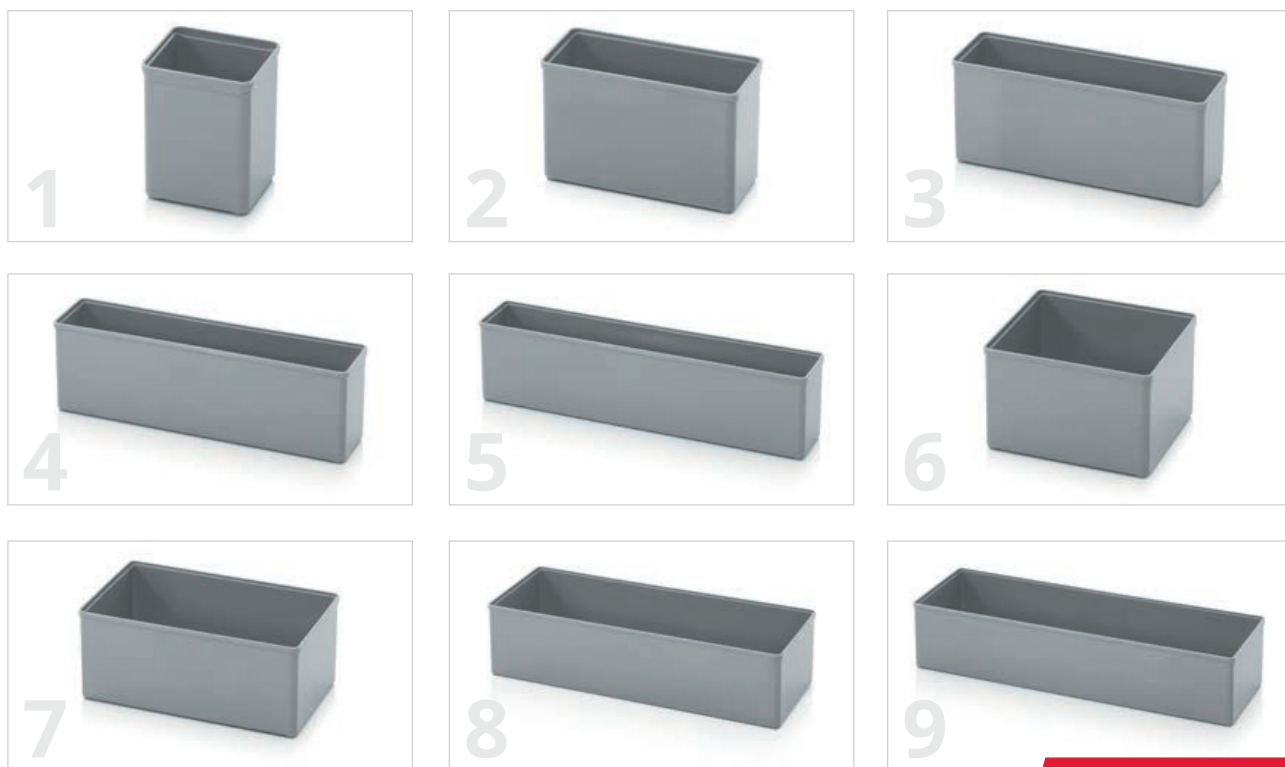

 SZÁLLÍTÁSRA KÉSZ **24** órában** belül

Jobb átláthatóságért

Az AUER Packaging Szortiment-Ládabetéteinek széles választéka maximális átláthatóságot biztosít ami tökéletesen illeszkedik a Szortimentdobozba. A Ládabetéteket előrekonfiguráltan Szortimentdobozzal, vagy egyenként külön-külön is rendelheti.

- 9 különböző méretben
- 6 Standard színben
- Előre meghatározott szettben lehetséges
- Egyénileg, egyedileg konfigurálható

LÁDABETÉTEK SZORTIMENT DOBOZOKHOZ

	Külső méret H x S x M (cm)	Rasz- terméret	Cikkszám	Cikkszám	Cikkszám	Cikkszám	Cikkszám	Cikkszám	Cikkszám	Ár egyenkénti átvétel esetén	Darabszám raklapon	Darabár raklapon
1	5,2 x 5,2 x 6,3	1x1	SB E 11-1003	SB E 11-3020	SB E 11-5015	SB E 11-6018	SB E 11-7001	SB E 11-7016	0,33 EUR	11550	0,25 EUR	
2	10,4 x 5,2 x 6,3	1x2	SB E 12-1003	SB E 12-3020	SB E 12-5015	SB E 12-6018	SB E 12-7001	SB E 12-7016	0,50 EUR	5790	0,39 EUR	
3	15,6 x 5,2 x 6,3	1x3	SB E 13-1003	SB E 13-3020	SB E 13-5015	SB E 13-6018	SB E 13-7001	SB E 13-7016	0,73 EUR	3960	0,56 EUR	
4	20,8 x 5,2 x 6,3	1x4	SB E 14-1003	SB E 14-3020	SB E 14-5015	SB E 14-6018	SB E 14-7001	SB E 14-7016	1,03 EUR	2820	0,79 EUR	
5	26,0 x 5,2 x 6,3	1x5	SB E 15-1003	SB E 15-3020	SB E 15-5015	SB E 15-6018	SB E 15-7001	SB E 15-7016	1,20 EUR	2310	0,92 EUR	
6	10,4 x 10,4 x 6,3	2x2	SB E 22-1003	SB E 22-3020	SB E 22-5015	SB E 22-6018	SB E 22-7001	SB E 22-7016	0,77 EUR	2970	0,59 EUR	
7	15,6 x 10,4 x 6,3	2x3	SB E 23-1003	SB E 23-3020	SB E 23-5015	SB E 23-6018	SB E 23-7001	SB E 23-7016	1,10 EUR	2010	0,84 EUR	
8	26,0 x 10,4 x 6,3	2x5	SB E 25-1003	SB E 25-3020	SB E 25-5015	SB E 25-6018	SB E 25-7001	SB E 25-7016	1,66 EUR	1200	1,28 EUR	
9	31,2 x 10,4 x 6,3	2x6	SB E 26-1003	SB E 26-3020	SB E 26-5015	SB E 26-6018	SB E 26-7001	SB E 26-7016	1,99 EUR	990	1,53 EUR	



SZABVÁNYSZÍNEK



OSZTÓRÁCS SZORTIMENT DOBOZOKHOZ

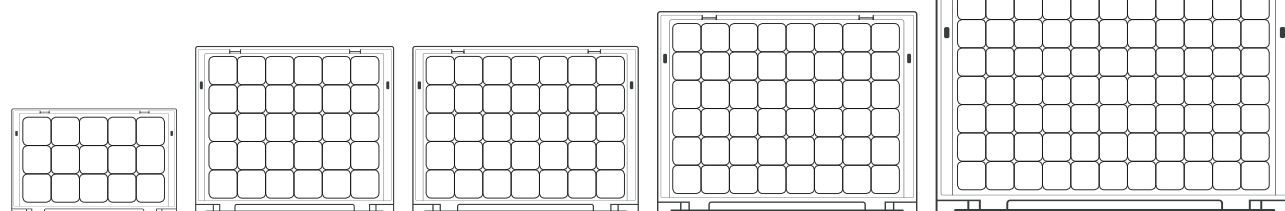

Cikkszám SB 32

Osztórács 5 x 3
30 x 20 x 7,1 cm

Cikkszám SB 353

Osztórács 6 x 5
35 x 29,5 x 7,1 cm

Cikkszám SB 43

Osztórács 7 x 5
40 x 30 x 7,1 cm

Cikkszám SB 443

Osztórács 8 x 6
44 x 35,5 x 7,1 cm

Cikkszám SB 64

Osztórács 11 x 7
60 x 40 x 7,1 cm



GERMAN
DESIGN
AWARD
NOMINEE
2018



SZERSZÁMDOBOZOK

Kifinomult összekapcsolás



SZERSZÁMDOBOZOK PRO 40 x 30 cm

MÁR 1 DARABTÓL RENDELHETŐ
nincs minimális rendelési mennyiség.

INGYENES HÁZHOZZÁLLÍTÁS
nettó 250 € értékű megrendelés felett

SZÁLLÍTÁSRA KÉSZ **24 óra**
belül



Kifinomult összekapcsolás

Az AUER Packaging Szerszámdobozja egy univerzálisan alkalmazható, választékos láda különböző termékek biztonságos tárolásához és raktározásához. A szabadalmaztatott bajonettzár több szerszámdoboz gyors és biztonságos összekötését teszi lehetővé.

- Szabadalmaztatott zárrendszer
- Rugós felfüggesztésű fedél
- Automatikus fedélzáródás
- Egyedi kiegészítők: kárpit, mélyhúzott tálca, szerszámtartó stb.

SZERSZÁMDOBOZOK PRO 40 x 30 cm

Külső méret H x S x M (cm)	Cikkszám	Cikkszám	Kivitel	Ár egyenkénti átvétel esetén	Darabszám raklapon	Darabár raklapon
40 x 30 x 12,0	TB 4311 F1	TB 4311 F4	zár nélkül	23,58 EUR	200	18,13 EUR
40 x 30 x 17,5	TB 4316 F1	TB 4316 F4	zár nélkül	26,27 EUR	130	20,21 EUR
40 x 30 x 23,0	TB 4322 F1	TB 4322 F4	zár nélkül	29,19 EUR	90	22,46 EUR
40 x 30 x 34,0	TB 4333 F1	TB 4333 F4	zár nélkül	35,26 EUR	60	27,12 EUR
40 x 30 x 45,0	TB 4344 F1	TB 4344 F4	zár nélkül	42,25 EUR	40	32,50 EUR
40 x 30 x 12,0	TB S 4311 F1	TB S 4311 F4	1 zárral	43,97 EUR	200	33,83 EUR
40 x 30 x 17,5	TB S 4316 F1	TB S 4316 F4	1 zárral	46,67 EUR	130	35,90 EUR
40 x 30 x 23,0	TB S 4322 F1	TB S 4322 F4	1 zárral	49,59 EUR	90	38,15 EUR
40 x 30 x 34,0	TB S 4333 F1	TB S 4333 F4	1 zárral	55,66 EUR	60	42,81 EUR
40 x 30 x 45,0	TB S 4344 F1	TB S 4344 F4	1 zárral	62,65 EUR	40	48,19 EUR

» A záras kivitelű szerszámdoboz nem kompatibilis a mélyhúzott betétekkel és rekeszekkel.



SZABVÁNYSZÍNEK

Fedél RAL 7016
Doboz RAL 7016

Fedél RAL 7001
Doboz RAL 7016

***) csak webshopon keresztüli megrendelések esetén A szállítás csak munkanapokon történik, amennyiben az áru raktáron van. A nyitvatartást és az aktuális napi küldési időpontokat a webshopban találja.

SZERSZÁMDOBOZOK PRO 60 x 40 cm

MÁR 1 DARABTÓL RENDELHETŐ
nincs minimális rendelési mennyiség.

INGYENES HÁZHOZZÁLLÍTÁS
nettó 250 € értékű megrendelés felett

SZÁLLÍTÁSRA
KÉSZ **24 óra**⁺⁺
belső



SZERSZÁMDOBOZOK PRO 60 x 40 cm

Külső méret H x S x M (cm)	Cikkszám	Cikkszám	Kivitel	Ár egyenkénti átvétel esetén	Darabszám raklapon	Darabár raklapon
60 x40 x 17,5	TB 6416 F1	TB 6416 F4	zár nélkül	45,17 EUR	65	34,75 EUR
60 x40 x23,0	TB 6422 F1	TB 6422 F4	zár nélkül	49,76 EUR	45	38,28 EUR
60 x40 x34,0	TB 6433 F1	TB 6433 F4	zár nélkül	60,59 EUR	30	46,61 EUR
60 x40 x 17,5	TB S 6416 F1	TB S 6416 F4	1 zárral	64,95 EUR	65	49,96 EUR
60 x40 x23,0	TB S 6422 F1	TB S 6422 F4	1 zárral	68,79 EUR	45	52,91 EUR
60 x40 x34,0	TB S 6433 F1	TB S 6433 F4	1 zárral	76,19 EUR	30	58,61 EUR

» A záras kivitelű szerszámdoboz nem kompatibilis a mélyhúzott betétekkel és rekeszekkel.



SZABVÁNYSZÍNEK

Fedél RAL 7016
Doboz RAL 7016

Fedél RAL 7001
Doboz RAL 7016

***) csak webshopon keresztül megrendelések esetén A szállítás csak munkanapokon történik, amennyiben az áru raktáron van.
A nyitvatartást és az aktuális napi küldési időpontokat a webshopban találja.

A raklapárak kizárólag egész raklapokra vonatkoznak. Az árak ÁFA nélkül értendőek.

BASIC SZERSZÁMDOBOZOK BASIC

MÁR 1 DARABTÓL RENDELHETŐ
nincs minimális rendelési mennyiség.

INGYENES HÁZHOZZÁLLÍTÁS
nettó 250 € értékű megrendelés felett

🕒 SZÁLLÍTÁSRA KÉSZ **24 órán**^{**}
bélül



Egyszerűen kényelmes

Az AUER Packaging Basic Szerszámdoboza egy kiváló minőségű, sokoldalú láda, melyben nagyobb értékű dolgokat is lehet tárolni és szállítani. Felül nyitott és nagy férőhellyel rendelkezik. Az ergonomikusan kialakított fogantyú garantálja a kényelmes használatát nagy terhelés mellett.

- Összekapcsolás nélkül is kazlazható
- Nagy térfogat
- Merev, ergonomikus fogantyú

BASIC SZERSZÁMDOBOZOK BASIC

RAL 7016

Külső méret H x S x M (cm)	Cikkszám	Rakatmagasság (cm)	Ár egyenkénti átvétel esetén	Darabszám raklapon	Darabár raklapon
40 x30 x23	TB W 4316 F1	16,5	19,85 EUR	120	15,27 EUR
40 x30 x34	TB W 4327 F1	27,5	30,22 EUR	70	23,24 EUR



***) csak webshopon keresztül megrendelések esetén A szállítást csak munkanapokon történik, amennyiben az áru raktáron van. A nyitvatartást és az aktuális napi küldési időpontokat a webshopban találja.

SZERSZÁMDOBOZOK – HŰTŐDOBOZ

MÁR 1 DARABTÓL RENDELHETŐ
nincs minimális rendelési mennyiség.

INGYENES HÁZHOZZÁLLÍTÁS
nettó 250 € értékű megrendelés felett



 SZÁLLÍTÁSRA KÉSZ **24 órában**** belül

Hűsítő megoldás!

A 22 milliméter vastag EPP-habból készült teljes szigetelés a szerszámdobozt passzív hűtődobozzá teszi. Tegye be a jégakkut, jeget vagy egyszerűen a lehűtött terméket, és a doboz mindent sokáig hidegen tart. Egyszerűen, elektromosság nélkül. Ugyanezen elv alapján a doboz melegen tartáshoz is használható.

- Passzív hűtő-/melegen tartó doboz
- Teljes szigetelés 22 mm-es EPP-habbal
- Hasznos térfogat: 20 liter
- elektromosság nélkül

SZERSZÁMDOBOZOK – HŰTŐDOBOZ

Külső méret H x S x M (cm)	Cikkszám	Cikkszám	Darabár raklapon	Darabszám raklapon	Ár egyenkénti átvétel esetén
40 x30 x34	TB KB 4333 F1	TB KB 4333 F4	52,72 EUR	60	68,54 EUR

SZABVÁNYSZÍNEK

 Fedél RAL 7016
Doboz RAL 7016

 Fedél RAL 7001
Doboz RAL 7016

***) csak webshopon keresztül megrendelések esetén A szállítás csak munkanapokon történik, amennyiben az áru raktáron van. A nyitvatartást és az aktuális napi küldési időpontokat a webshopban találja.

FALITARTÓ SZERSZÁMDOBOZHoz 40 x 30 cm

MÁR 1 DARABTÓL RENDELHETŐ
nincs minimális rendelési mennyiség.

INGYENES HÁZHOZSZÁLLÍTÁS
nettó 250 € értékű megrendelés felett



SZÁLLÍTÁSRA
KÉSZ **24 órán****
belül

A falhoz vagy a padlóhoz csatlakozik

A szerszámdobozok fali és padlótartója ugyanolyan összekapcsoló rendszerrel van felszerelve, mint az összes szerszámdoboz. Lehetővé teszi a dobozok gyors és szilárd rögzítését tetszés szerint a falhoz vagy a padlóhoz.

- Szerszámdobozok rögzítéséhez
- Vízszintes vagy függőleges felszerelés
- Zárás és kioldás másodpercek alatt

FALITARTÓ SZERSZÁMDOBOZHoz 40 x 30 cm

Alapmérethez Hossz x szélesség (cm)	Cikkszám	Cikkszám	Megjegyzés	Darabár
40 x 30	TB WH 43-7001	TB WH 43-7016	A fali szereléshez szükséges rögzítőanyaggal együtt	18,48 EUR
60 x 40	TB WH 64-7001	TB WH 64-7016	A fali szereléshez szükséges rögzítőanyaggal együtt	24,07 EUR

SZABVÁNYSZÍNEK

RAL 7016
antracit-szürke

RAL 7001
ezüst-szürke

SZERSZÁMDOBOZOK SZÁLLÍTÓROLLEREI

MÁR 1 DARABTÓL RENDELHETŐ
nincs minimális rendelési mennyiség.

INGYENES HÁZHOZSZÁLLÍTÁS
nettó 250 € értékű megrendelés felett

SZÁLLÍTÁSRA
KÉSZ **24 órán****
belül



Kerekekre kapcsolva

Az AUER Packaging szerszámdoboz szállítóroller innovatív összekapcsoló rendszerrel van felszerelve. A szerszámdobozok biztonságos és fáradtságmentes szállítása még egymásra rakott állapotban vagy nehéz tartalom esetén is garantált.

- Ergonomikus
- A szerszámdoboz-sorozathoz kialakítva
- Nagy teherbírás
- Különösen könnyen járó kerekek

SZERSZÁMDOBOZOK SZÁLLÍTÓROLLEREI

RAL 7016

Alapmérethez	Cikkszám	Kivitel	Ár egyenkénti átvétel esetén	Darabszám raklapon	Darabár raklapon
40 x30	TB TR 43 FE	2 irányítható kerekek, 2 irányítható kerék fékkel	61,42 EUR	72	47,25 EUR
40 x30	TB TR 43	4 kormányozható kerék	61,27 EUR	72	47,13 EUR
60 x40	TB TR 64 FE	2 irányítható kerekek, 2 irányítható kerék fékkel	74,70 EUR	36	57,46 EUR
60 x40	TB TR 64	4 kormányozható kerék	74,54 EUR	36	57,34 EUR

***) csak webshopon keresztül megrendelések esetén A szállítás csak munkanapokon történik, amennyiben az áru raktáron van.
A nyitvatartást és az aktuális napi küldési időpontokat a webshopban találja.

MOLNÁRKOCSI SZERSZÁMDOBOZOK



MÁR 1 DARABTÓL RENDELHETŐ
nincs minimális rendelési mennyiség.

INGYENES HÁZHOZZÁLLÍTÁS
nettó 250 € értékű megrendelés felett

Biztonságos szállítás

Az AUER Packaging szerszámdobozok szállítására alkalmas molnárkocsijaival a termékeket egyenetlen talajon is fáradság nélkül eljuttathatja A pontból a B pontba. A robusztus kerekeknek és az innovatív összekapcsoló rendszernek köszönhetően a szerszámdobozok biztonságos szállítása egymásba rakott állapotban is garantált.

- Ergonomikus
- A szerszámdoboz-sorozathoz kialakítva
- Nagy teherbírás
- Egyenetlen talajhoz is alkalmas

MOLNÁRKOCSI SZERSZÁMDOBOZOK

RAL 7016

Alapmérethez	Cikkszám	Kivitel	Terhelés	Ár egyenkénti átvétel esetén	Darabszám raklapon	Darabár raklapon
40 x30	SK TB 43	magasságállítás nélkül	160 kg	298,82 EUR	12	229,87 EUR
40 x30	SK V TB 43	magasságállítással	160 kg	330,33 EUR	12	254,10 EUR
60 x40	SK TB 64	magasságállítás nélkül	160 kg	308,75 EUR	9	237,50 EUR
60 x40	SK V TB 64	magasságállítással	160 kg	340,26 EUR	9	261,74 EUR

SZERSZÁMDOBOZ-ÁLLVÁNY ÁLLVÁNY

MÁR 1 DARABTÓL RENDELHETŐ
nincs minimális rendelési mennyiség.

INGYENES HÁZHOZZÁLLÍTÁS
nettó 250 € értékű megrendelés felett



Optimális elhelyezés

Az AUER Packaging Szerszámdoboz-állványa egyszerűbbé teszi a szerszámos dobozok vagy fiókok rendszerezését, elrendezését.

- Egyedileg kombinálható
- Legfeljebb három Szortimentdobozt vagy Fiókot 353 lehet beletenni
- Minőségi darabokat tartalmazó szerszámkészletek is kaphatók

SZERSZÁMDOBOZ-ÁLLVÁNY ÁLLVÁNY

Külső méret H x S x M (cm)	Cikkszám	Cikkszám	Felszerelés	Ár egyenkénti átvétel esetén	Darabszám raklapon	Darabár raklapon
40 x 30 x 34	TB RI 4333 F1	TB RI 4333 F4	nem felszerelt	44,45 EUR	60	34,19 EUR

FIÓK

RAL 7016

Külső méret H x S x M (cm)	Cikkszám	Megnevezés	Felszerelés	Ár egyenkénti átvétel esetén	Darabszám raklapon	Darabár raklapon	
1	35 x 29,5 x 7,1	SB 353	Szortiment dobozok	nem felszerelt	15,62 EUR	330	12,01 EUR
2	35 x 29,5 x 7,1	SB 353 B1	Szortiment dobozok	1. felszerelés	30,96 EUR	330	23,82 EUR
3	35 x 29,5 x 7,1	SB 353 B2	Szortiment dobozok	2. felszerelés	26,60 EUR	330	20,46 EUR
4	35 x 29,5 x 7,1	SB 353 B3	Szortiment dobozok	3. felszerelés	25,85 EUR	330	19,88 EUR
5	35 x 29,5 x 7,1	SB 353 B4	Szortiment dobozok	4. felszerelés	25,31 EUR	330	19,47 EUR
6	35 x 29,5 x 7,1	SB 353 B5	Szortiment dobozok	5. felszerelés	22,35 EUR	330	17,19 EUR
7	35 x 29,5 x 7,1	SB 353 B6	Szortiment dobozok	6. felszerelés	25,59 EUR	330	19,68 EUR
8	35 x 29,5 x 7,1	SB 353 B7	Szortiment dobozok	7. felszerelés	25,20 EUR	330	19,39 EUR
9	35 x 29,5 x 7,1	SB 353 B8	Szortiment dobozok	8. felszerelés	27,48 EUR	330	21,14 EUR
10	35 x 29,5 x 7,1	SB 353 B9	Szortiment dobozok	9. felszerelés	23,10 EUR	330	17,77 EUR
11	35 x 29,5 x 7,1	SB 353 B10	Szortiment dobozok	8 x csavarhúzóval 1 x SB E 11 1 x SB E 12 1 x SB E 13	101,52 EUR	330	78,09 EUR
12	35 x 29,5 x 7,1	SB 353 B11	Szortiment dobozok	7 Torx csavarhúzóval 2 x SB E 23	95,64 EUR	330	73,57 EUR
13	35 x 29,5 x 7,1	SB 353 B12	Szortiment dobozok	fogóval	136,90 EUR	330	105,31 EUR
14	35 x 29,5 x 7,1	SB 353 B13	Szortiment dobozok	villáskulccsal	106,48 EUR	330	81,91 EUR
15	35 x 29,5 x 7,1	TB RS 43	Fiókállvány	nem felszerelt	6,90 EUR	105	5,31 EUR
16	35 x 29,5 x 7,1	TB RS 43 B1	Fiókállvány	8 x csavarhúzóval 1 x SB E 11 1 x SB E 12 1 x SB E 13	78,26 EUR	105	60,20 EUR
17	35 x 29,5 x 7,1	TB RS 43 B2	Fiókállvány	7 Torx csavarhúzóval 2 x SB E 23	73,34 EUR	105	56,41 EUR
18	35 x 29,5 x 7,1	TB RS 43 B3	Fiókállvány	fogóval	107,89 EUR	105	83,00 EUR
19	35 x 29,5 x 7,1	TB RS 43 B4	Fiókállvány	villáskulccsal	82,54 EUR	105	63,50 EUR





SZABVÁNYSZÍNEK

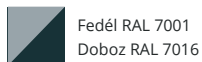
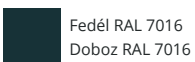

JAVASLATUNK:

Konfigurálja egyedileg összeállított szerszámdobozállványát, és készítse el annak kalkulációját online: www.auer-packaging.hu/tbr

TARTOZÉKOK

szerszámdobozokhoz

oldal 84 | Fedéllapok szerszámdobozok

oldal 84 | Szerszámdobozok mélyhúzott betétei

oldal 78 | Szállító roller

oldal 87 | Szerszámtartók





oldal 85 | Fedélpárnázás, hullámos



oldal 85 | Szerszámdobozok kárpitozása

oldal 86 | Ládabetétek betét



SZERSZÁMDOBOZOK TARTOZÉKAI



SZERSZÁMDOBOZOK MÉLYHÚZOTT BETÉTEI 40 x 30 cm

RAL 7016

Cikkszám	Leírás	Ár egyenkénti átvétel esetén	Darabszám raklapon	Darabár raklapon
1	TB TE 4324 24 rekeszes mélyhúzott betét	6,56 EUR	260	5,04 EUR
2	TB TE 4312 12 rekeszes mélyhúzott betét	6,57 EUR	255	5,05 EUR
3	TB TE 4306 6 rekeszes mélyhúzott betét	7,32 EUR	255	5,63 EUR
4	TB TEV 43 Variálható mélyhúzott betét	6,56 EUR	260	5,05 EUR
	TB TEV TW Elválasztó lemez műanyagbetét-rekeszhez, variálható	2,11 EUR	1000	1,62 EUR

BETÉTEK PURHAB FLAKONOKHOZ ÉS KINYOMÓFEJKEKHEZ

Cikkszám	Külső méret H x S x M (cm)	Illeszkedik a	Ár egyenkénti átvétel esetén	Darabszám raklapon	Darabár raklapon
5	TB SESH 43 38,9 x 26,5 x 11,5	14 habtartály szórófejjel	19,61 EUR	160	15,09 EUR
6	TB SEKH 43 38,9 x 25,6 x 11,5	22 tégely és 20 tégelysüveg	17,90 EUR	160	13,77 EUR



FEDÉLAPOK SZERSZÁMDOBOZOK 40 x 30 cm

Cikkszám	Illeszkedik a	Ár egyenkénti átvétel esetén	Darabszám raklapon	Darabár raklapon
7	TB DUS univerzális	27,94 EUR	660	21,50 EUR
8	TB DWS Szerszám	18,45 EUR	1000	14,19 EUR
9	TB DBS Irodai eszközök	18,85 EUR	2020	14,50 EUR



10



11



12



13



14



15



16



17



SZEMÉLYRE SZABHATÓ
www.auer-packaging.hu

SZERSZÁMDOBOZOK KÁRPITOZÁSA 40 x 30 cm

Cikkszám	Leírás	Ár egyenkénti átvétel esetén	Darabszám raklapon	Darabár raklapon
10	TB SEDW 43 Fedélpárnázás, hullámos	15,91 EUR	400	12,24 EUR
11	TB SERH 43 Körkörös párnázás	20,20 EUR	700	15,54 EUR
12	TB SESEH 43 Köztes lemez	8,12 EUR	800	6,24 EUR
13	TB SEBW 43 Alsó párnázás	7,75 EUR	800	5,96 EUR
14	TB SEBH 43 Alsó párnázás	6,34 EUR	2020	4,88 EUR
15	TB SEWW 43 Szögletes párnázás	4,07 EUR	800	3,13 EUR
16	TB SEWH 43 Szögletes párnázás	8,25 EUR	800	6,35 EUR
17	TB SEDH 43 Fedélbetét, EPP	11,55 EUR	600	8,89 EUR

SZERSZÁMDOBOZOK KÁRPITOZÁSA 60 x 40 cm

Cikkszám	Leírás	Ár egyenkénti átvétel esetén	Darabszám raklapon	Darabár raklapon
10	TB SEDW 64 Fedélpárnázás, hullámos	17,83 EUR	200	13,71 EUR
11	TB SERH 64 Körkörös párnázás	31,00 EUR	350	23,84 EUR
12	TB SESEH 64 Köztes lemez	12,20 EUR	400	9,38 EUR
13	TB SEBW 64 Alsó párnázás	11,40 EUR	400	8,77 EUR
14	TB SEBH 64 Alsó párnázás	8,41 EUR	1010	6,47 EUR
15	TB SEWW 64 Szögletes párnázás	4,83 EUR	400	3,72 EUR
16	TB SEWH 64 Szögletes párnázás	12,18 EUR	400	9,37 EUR
17	TB SEDH 64 Fedélbetét, EPP	13,17 EUR	370	10,13 EUR

SZERSZÁMDOBOZOK TARTOZÉKAI



LÁDABETÉTEK BETÉT

Cikkszám	Felszerelés	Ár egyenkénti átvétel esetén
TB TEK 43	nem felszerelt	2,88 EUR
1 TB TEK 43 B1	1. felszerelés: 33x SB E 11-6018	14,37 EUR
2 TB TEK 43 B2	2. felszerelés: 5x SB E 11-7001, 14x SB E 12-7001	12,20 EUR
3 TB TEK 43 B3	3. felszerelés: 5x SB E 11-7001, 7x SB E 14-6018	12,37 EUR
4 TB TEK 43 B4	4. felszerelés: 5x SB E 11-6018, 1x SB E 11-7001, 2x SB E 12-7001, 2x SB E 12-6018, 1x SB E 15-6018, 1x SB E 22-7001, 1x SB E 22-6018, 1x SB E 23-7001	11,34 EUR
5 TB TEK 43 B5	5. felszerelés: 4x SB E 11-7001, 1x SB E 11-6018, 2x SB E 12-7001, 1x SB E 14-7001, 1x SB E 22-6018, 1x SB E 23-6018, 1x SB E 25-6018	10,74 EUR
6 TB TEK 43 B6	6. felszerelés: 5x SB E 11-6018, 4x SB E 11-7001, 3x SB E 12-6018, 1x SB E 12-7001, 2x SB E 13-7001, 1x SB E 22-6018, 1x SB E 23-7001	11,83 EUR
7 TB TEK 43 B7	7. felszerelés: 1x SB E 11-7001, 3x SB E 14-6018, 2x SB E 25-7001	10,29 EUR
8 TB TEK 43 B8	8. felszerelés: 18x SB E 11-6018, 5x SB E 11-7001, 1x SB E 25-7001	12,75 EUR
9 TB TEK 43 B9	9. felszerelés: 5x SB E 11-6018, 7x SB E 12-7001, 1x SB E 12-6018, 1x SB E 26-6018	11,18 EUR

TIPPÜNK: HOZZA LÉTRE AZ ÖNNEK MEGFELELŐT!

Ládadbetéteket felszerelés nélkül is vásárolhat! A ráccsal nagyon egyszerűen és egyéni elképzelés szerint lehet az egyes ládadbetéteket felszerelni. Különböző méretű és színű ládadbetéteket talál a következő oldalon: [70 »](#)

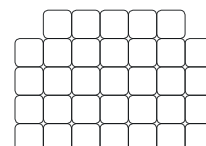

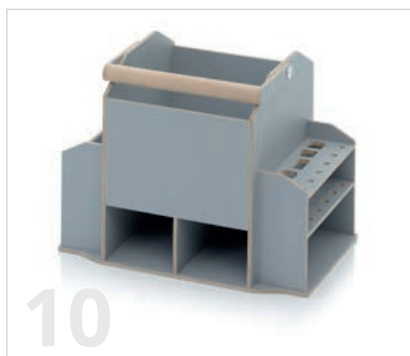

10



11

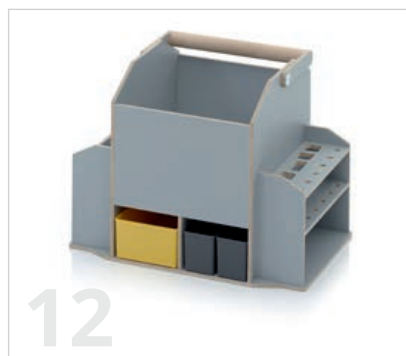

12



13



14



15



16



17



18

SZERSZÁMTARTÓK 40 x 30 cm

Cikkszám	Külső méret H x S x M (cm)	Felszerelés	Ár egyenkénti átvétel esetén	Darabszám raklapon	Darabár raklapon
10 TB WTE 43	38,9 x 26,5 x 29	nem felszerelt	232,76 EUR	40	179,04 EUR
11 TB WTEG 43	38,9 x 26,5 x 29	nem felszerelt	347,71 EUR	40	267,47 EUR
12 TB WTE 43 B	38,9 x 26,5 x 29	ládabetétekkel	237,59 EUR	40	182,76 EUR
13 TB WTEG 43 B	38,9 x 26,5 x 29	Euro tárolóládákkal	355,22 EUR	40	273,24 EUR

TARTOZÉKOK EGYEBEK

Cikkszám	Külső méret H x S x M (cm)	Leírás	Ár egyenkénti átvétel esetén	Darabszám raklapon	Darabár raklapon
14 TB RS 43	35 x 29,5 x 7,1	Fiókállvány	6,90 EUR	105	5,31 EUR
15 TB KES S		10 fül minden 3 fiókállványra Öntapadó címkék	0,21 EUR		
16 TB KET S		10 fül minden 3 szerszámosládára Öntapadó címkék	0,21 EUR		
17 TB SR 43		Utólag felszerelhető zárok szerszámdobozokhoz 40 x 30 cm	16,32 EUR		
TB SR 64		Utólag felszerelhető zárok szerszámdobozokhoz 60 x 40 cm	21,65 EUR		
18 TB OVG		Opcionális elülső fogantyú	3,20 EUR		
TB OSG		Opcionális oldalsó fogantyú	3,55 EUR		



VÉDŐKOFFER

Sérülékeny tárgyak biztos tárolása



VÉDŐKOFFER PRO

MÁR 1 DARABTÓL RENDELHETŐ
nincs minimális rendelési mennyiség.

INGYENES HÁZHOZSZÁLLÍTÁS
nettó 250 € értékű megrendelés felett

Tömítés

Nyomáskiegyenlítő szelep



Fogantyú



Sérülékeny tárgyak biztos tárolása

Az AUER Packaging védőtokja óvja a sérülékeny tartalmát, még extrém helyzetekben is. Mindegy, hogy víz alatt, vagy szédítő magasságban: a beépített nyomáskiegyenlítő szelepek és a robosztus felépítésnek köszönhetően a védőtok különösen nagy behatásoknak és hőmérsékletkülönbségeknek is kiválóan ellenáll.

- Vízálló
- Egymásra rakható
- Robosztus felépítés
- Beépített nyomáskiegyenlítő szelep

 SZÁLLÍTÁSRA KÉSZ **24 órán*** belül

VÉDŐKOFFER PRO NEM FELSZERELT

Külső méret H x S x M (cm)	Cikkszám	Cikkszám	Cikkszám	Ár egyenkénti átvétel esetén	Darabszám raklapon	Darabár raklapon
30 x 20 x 14,05	CP 3213-2002	CP 3213-6003	CP 3213-7016	36,22 EUR	147	27,87 EUR
40 x 30 x 16,80	CP 4316-2002	CP 4316-6003	CP 4316-7016	45,60 EUR	90	35,08 EUR
40 x 30 x 22,30	CP 4322-2002	CP 4322-6003	CP 4322-7016	48,06 EUR	72	36,97 EUR
60 x 40 x 22,30	CP 6422-2002	CP 6422-6003	CP 6422-7016	67,66 EUR	40	52,05 EUR
60 x 40 x 27,80	CP 6427-2002	CP 6427-6003	CP 6427-7016	72,23 EUR	30	55,56 EUR
120 x 40 x 16,80	CP 12416-2002	CP 12416-6003	CP 12416-7016	121,67 EUR	20	93,59 EUR

Tanúsítási eljárás: IP67, UN, ATA300, STANAG 4280, Def Stan 81-41, IATA DGR, MIL-STD-810



***) csak webshopon keresztül megrendelések esetén A szállítás csak munkanapokon történik, amennyiben az áru raktáron van. A nyitvatartást és az aktuális napi küldési időpontokat a webshopban találja.

VÉDŐKOFFER PRO TROLLEY

SZÁLLÍTÁSRA
KÉSZ **24 órán****
betűl

Teleszkópos fogantyú

MÁR 1 DARABTÓL RENDELHETŐ
nincs minimális rendelési mennyiség.

INGYENES HÁZHOZZÁLLÍTÁS
nettó 250 € értékű megrendelés felett

Feszítőzár
biztosítóval

Finoman futó görgők

Jobb védelem, kerekeken

Az AUER Packaging Pro Trolley védőtoka a sérülékeny áruk kiváló védelmével tűnik ki, még extrém helyzetekben is és különleges kényelem mellett: a beépített görgőknek és kihúzható fogantyújának köszönhetően a védőtokban még nehezebb rakomány is könnyűszerrel szállítható.

- Vízálló
- Egymásra rakható
- Robosztus felépítés
- Beépített nyomáskiegyenlítő szelep

VÉDŐKOFFER PRO TROLLEY NEM FELSZERELT

Külső méret H x S x M (cm)	Cikkszám	Cikkszám	Cikkszám	Ár egyenkénti átvétel esetén	Darabszám raklapon	Darabár raklapon
45 x 40 x 22,3	CP 4422-2002	CP 4422-6003	CP 4422-7016	141,58 EUR	50	108,91 EUR
55 x 40 x 22,3	CP 5422-2002	CP 5422-6003	CP 5422-7016	141,99 EUR	40	109,22 EUR
60 x 40 x 33,3	CP 6433-2002	CP 6433-6003	CP 6433-7016	146,09 EUR	25	112,37 EUR
80 x 60 x 44,3	CP 8644-2002	CP 8644-6003	CP 8644-7016	206,93 EUR	8	159,17 EUR

Tanúsítási eljárás: IP67, UN, ATA300, STANAG 4280, Def Stan 81-41, IATA DGR, MIL-STD-810



SZABVÁNYSZÍNEK



RAL 2002
vėrnarancs

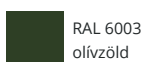

RAL 6003
olėvzöld



RAL 7016
antracit-szėrke

***) csak webshopon keresztűli megrendelések esetén A szállítás csak munkanapokon történik, amennyiben az áru raktáron van. A nyitvatartást és az aktuális napi küldési időpontokat a webshopban találja.

BETÉTEK VÉDŐTOKHOZ



1 | VÉDŐKOFFER PRO SZÖGLETES PÁRNÁZÁS

Külső méret H x S x M (cm)	Cikkszám	Cikkszám	Cikkszám	Ár egyenkénti átvétel esetén	Darabszám raklapon	Darabár raklapon
30 x 20 x 14,05	CP 3213 B1-2002	CP 3213 B1-6003	CP 3213 B1-7016	57,86 EUR	147	44,51 EUR
40 x 30 x 16,80	CP 4316 B1-2002	CP 4316 B1-6003	CP 4316 B1-7016	75,80 EUR	90	58,31 EUR
40 x 30 x 22,30	CP 4322 B1-2002	CP 4322 B1-6003	CP 4322 B1-7016	92,53 EUR	72	71,17 EUR
60 x 40 x 22,30	CP 6422 B1-2002	CP 6422 B1-6003	CP 6422 B1-7016	114,19 EUR	40	87,84 EUR
60 x 40 x 27,80	CP 6427 B1-2002	CP 6427 B1-6003	CP 6427 B1-7016	127,29 EUR	30	97,92 EUR



2 | VÉDŐKOFFER PRO KÖRKÖRÖS PÁRNÁZÁS

Külső méret H x S x M (cm)	Cikkszám	Cikkszám	Cikkszám	Ár egyenkénti átvétel esetén	Darabszám raklapon	Darabár raklapon
30 x 20 x 14,05	CP 3213 B2-2002	CP 3213 B2-6003	CP 3213 B2-7016	54,17 EUR	147	41,67 EUR
40 x 30 x 16,80	CP 4316 B2-2002	CP 4316 B2-6003	CP 4316 B2-7016	66,07 EUR	90	50,82 EUR
40 x 30 x 22,30	CP 4322 B2-2002	CP 4322 B2-6003	CP 4322 B2-7016	72,75 EUR	72	55,96 EUR
60 x 40 x 22,30	CP 6422 B2-2002	CP 6422 B2-6003	CP 6422 B2-7016	101,38 EUR	40	77,99 EUR
60 x 40 x 27,80	CP 6427 B2-2002	CP 6427 B2-6003	CP 6427 B2-7016	112,09 EUR	30	86,22 EUR



3 | VÉDŐKOFFER PRO KÖRKÖRÖS PÁRNÁZÁS REKESZEKKEL

Külső méret H x S x M (cm)	Cikkszám	Cikkszám	Cikkszám	Ár egyenkénti átvétel esetén	Darabszám raklapon	Darabár raklapon
40 x 30 x 16,80	CP 4316 B3-2002	CP 4316 B3-6003	CP 4316 B3-7016	76,03 EUR	90	58,49 EUR
40 x 30 x 22,30	CP 4322 B3-2002	CP 4322 B3-6003	CP 4322 B3-7016	89,68 EUR	72	68,98 EUR
60 x 40 x 22,30	CP 6422 B3-2002	CP 6422 B3-6003	CP 6422 B3-7016	117,52 EUR	40	90,40 EUR
60 x 40 x 27,80	CP 6427 B3-2002	CP 6427 B3-6003	CP 6427 B3-7016	130,16 EUR	30	100,12 EUR



4 | VÉDŐKOFFER PRO HULLÁMOS SZIVACSBÉLÉS

Külső méret H x S x M (cm)	Cikkszám	Cikkszám	Cikkszám	Ár egyenkénti átvétel esetén	Darabszám raklapon	Darabár raklapon
30 x 20 x 14,05	CP 3213 B4-2002	CP 3213 B4-6003	CP 3213 B4-7016	56,55 EUR	147	43,50 EUR
40 x 30 x 16,80	CP 4316 B4-2002	CP 4316 B4-6003	CP 4316 B4-7016	73,76 EUR	90	56,74 EUR
40 x 30 x 22,30	CP 4322 B4-2002	CP 4322 B4-6003	CP 4322 B4-7016	88,53 EUR	72	68,10 EUR
60 x 40 x 22,30	CP 6422 B6-2002	CP 6422 B6-6003	CP 6422 B6-7016	115,11 EUR	40	88,55 EUR
60 x 40 x 27,80	CP 6427 B6-2002	CP 6427 B6-6003	CP 6427 B6-7016	128,21 EUR	30	98,62 EUR
80 x 60 x 44,3	CP 8644 B3-2002 *	CP 8644 B3-6003 *	CP 8644 B3-7016 *	353,46 EUR	8	271,89 EUR
120 x 40 x 16,80	CP 12416 B3-2002	CP 12416 B3-6003	CP 12416 B3-7016	204,95 EUR	20	157,65 EUR

* Trolley



5 | VÉDŐKOFFER PRO T PÁRNÁZOTT BETÉT

Külső méret H x S x M (cm)	Cikkszám	Cikkszám	Cikkszám	Ár egyenkénti átvétel esetén	Darabszám raklapon	Darabár raklapon
60 x 40 x 22,30	CP 6422 B5-2002	CP 6422 B5-6003	CP 6422 B5-7016	234,27 EUR	40	180,21 EUR
60 x 40 x 27,80	CP 6427 B5-2002	CP 6427 B5-6003	CP 6427 B5-7016	233,02 EUR	30	179,24 EUR



6 | VÉDŐKOFFER PRO PÁRNÁZOTT BETÉT

Külső méret H x S x M (cm)	Cikkszám	Cikkszám	Cikkszám	Ár egyenkénti átvétel esetén	Darabszám raklapon	Darabár raklapon
60 x 40 x 22,30	CP 6422 B4-2002	CP 6422 B4-6003	CP 6422 B4-7016	229,18 EUR	40	176,29 EUR
60 x 40 x 27,80	CP 6427 B4-2002	CP 6427 B4-6003	CP 6427 B4-7016	231,25 EUR	30	177,88 EUR



7 | VÉDŐKOFFER PRO TROLLEY REKESZES BETÉT (IRODAI HASZNÁLATRA, SZÜRKE SZALAGGAL)

Külső méret H x S x M (cm)	Cikkszám	Cikkszám	Cikkszám	Ár egyenkénti átvétel esetén	Darabszám raklapon	Darabár raklapon
45 x 40 x 22,3	CP 4422 B2-2002	CP 4422 B2-6003	CP 4422 B2-7016	295,82 EUR	50	227,55 EUR



8 | VÉDŐKOFFER PRO TROLLEY 13"-OS LAPTOP BETÉT FEDŐTÁBLÁVAL, SZÜRKE SZALAGGAL

Külső méret H x S x M (cm)	Cikkszám	Cikkszám	Cikkszám	Ár egyenkénti átvétel esetén	Darabszám raklapon	Darabár raklapon
45 x 40 x 22,3	CP 4422 B3-2002	CP 4422 B3-6003	CP 4422 B3-7016	358,42 EUR	50	275,71 EUR



9 | VÉDŐKOFFER PRO TROLLEY 15"-OS LAPTOP BETÉT FEDŐTÁBLÁVAL, SZÜRKE SZALAGGAL

Külső méret H x S x M (cm)	Cikkszám	Cikkszám	Cikkszám	Ár egyenkénti átvétel esetén	Darabszám raklapon	Darabár raklapon
55 x 40 x 22,3	CP 5422 B2-2002	CP 5422 B2-6003	CP 5422 B2-7016	390,47 EUR	40	300,36 EUR



SZABVÁNYSZÍNEK



RAL 2002
vörnarancs

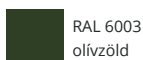

RAL 6003
olívszöld

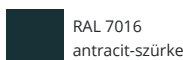

RAL 7016
antracit-szürke

VÉDŐTOK TARTOZÉKOK

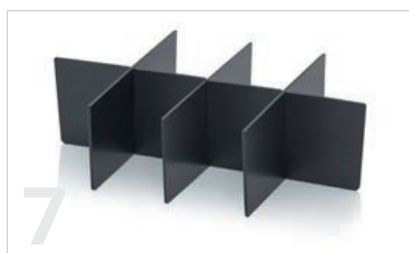

1 | FEDÉL PÁRNÁZÁS VÉDŐKOFFEREKHEZ HASZNÁLHATÓ

Cikkszám	Illeszkedik a	Szín	Ár egyenkénti átvétel esetén
CP SEDNW 32	Védőkoffer CP 3213	antracit-szürke	4,20 EUR
CP SEDNW 43	Védőkoffer 40 x 30 cm	antracit-szürke	5,41 EUR
CP SEDNW 44	Védőkoffer CP 4422	antracit-szürke	10,20 EUR
CP SEDNW 54	Védőkoffer CP 5422	antracit-szürke	15,33 EUR
CP SEDNW 64	Védőkoffer 60 x 40 cm	antracit-szürke	10,59 EUR
CP SEDNW 86	Védőkoffer CP 8644	antracit-szürke	18,39 EUR
CP SEDNW 124	Védőkoffer CP 12416	antracit-szürke	26,02 EUR

2 | HULLÁMOS SZIVACSBÉLÉS VÉDŐTOK

Cikkszám	Illeszkedik a	Szín	Ár egyenkénti átvétel esetén
CP S SEBNW 3213	Védőkoffer CP 3213	antracit-szürke	8,03 EUR
CP S SEBNW 4316	Védőkoffer CP 4316	antracit-szürke	14,51 EUR
CP S SEBNW 4322	Védőkoffer CP 4322	antracit-szürke	26,05 EUR
CP S SEBNW 4422	Védőkoffer CP 4422	antracit-szürke	25,06 EUR
CP S SEBNW 5422	Védőkoffer CP 5422	antracit-szürke	29,19 EUR
CP S SEBNW 6422	Védőkoffer CP 6422	antracit-szürke	27,61 EUR
CP S SEBNW 6427	Védőkoffer CP 6427	antracit-szürke	35,78 EUR
CP S SEBNW 6433	Védőkoffer CP 6433	antracit-szürke	54,89 EUR
CP S SEBNW 8644	Védőkoffer CP 8644	antracit-szürke	113,98 EUR
CP S SEBNW 12416	Védőkoffer CP 12416	antracit-szürke	45,94 EUR

3 | HABSZIVACSTÁBLA PÁRNÁZÁS VÉDŐKOFFEREKHEZ HASZNÁLHATÓ

Cikkszám	Illeszkedik a	Szín	Ár egyenkénti átvétel esetén
CP S SEWW 3213	Védőkoffer CP 3213	antracit-szürke	9,26 EUR
CP S SEWW 4316	Védőkoffer CP 4316	antracit-szürke	16,42 EUR
CP S SEWW 4322	Védőkoffer CP 4322	antracit-szürke	29,80 EUR
CP S SEWW 4422	Védőkoffer CP 4422	antracit-szürke	26,13 EUR
CP S SEWW 5422	Védőkoffer CP 5422	antracit-szürke	31,49 EUR
CP S SEWW 6422	Védőkoffer CP 6422	antracit-szürke	30,28 EUR
CP S SEWW 6427	Védőkoffer CP 6427	antracit-szürke	40,58 EUR
CP S SEWW 6433	Védőkoffer CP 6433	antracit-szürke	59,25 EUR

PUHA SZIVACSBETÉT VÉDŐKOFFEREKHEZ HASZNÁLHATÓ

Cikkszám	Illeszkedik a	Szín	Ár egyenkénti átvétel esetén
4 CP S SEW 8644	Védőkoffer CP 8644	antracit-szürke	109,79 EUR
5 CP S SEW 12416	Védőkoffer CP 12416	antracit-szürke	48,03 EUR

6 | TELJES PÁRNÁZÁS VÉDŐKOFFEREKHEZ HASZNÁLHATÓ

Cikkszám	Illeszkedik a	Szín	Ár egyenkénti átvétel esetén
CP SERP 3213	Védőkoffer CP 3213	fekete	6,13 EUR
CP SERP 4316	Védőkoffer CP 4316	fekete	7,61 EUR
CP SERP 4322	Védőkoffer CP 4322	fekete	11,89 EUR
CP SERP 6422	Védőkoffer CP 6422	fekete	15,69 EUR
CP SERP 6427/6433	Védőkoffer CP 6427	fekete	22,10 EUR
CP SERP 6433	Védőkoffer CP 6433	fekete	30,96 EUR

7 | BELSŐ FELOSZTÓ A TELJES VÉDŐKOFFER KÍNÁLATHOZ HASZNÁLHATÓ

Cikkszám	Illeszkedik a	Szín	Ár egyenkénti átvétel esetén
CP SERPG 3213	Védőkoffer CP 3213	fekete	3,76 EUR
CP SERPG 4316	Védőkoffer CP 4316	fekete	9,50 EUR
CP SERPG 4322	Védőkoffer CP 4322	fekete	16,09 EUR
CP SERPG 6422	Védőkoffer CP 6422	fekete	15,38 EUR
CP SERPG 6427	Védőkoffer CP 6427	fekete	17,27 EUR

BETÉT VÉDŐTOKOKHOZ

Cikkszám	Illeszkedik a	Leírás	Szín	Ár egyenkénti átvétel esetén
8 CP PE 4422	CP 4422, CP S 4422	Laptopbetét max. 13"-os laptopokhoz	fekete	68,84 EUR
9 CP PE 5422	CP 5422, CP S 5422	Laptopbetét max. 15"-os laptopokhoz	fekete	77,90 EUR
10 CP PET 6422	CP 6422, CP S 6422	2 hosszirányú felosztóval, 15 köztes felosztó	fekete	134,55 EUR
11 CP PETK 6422	CP 6422, CP S 6422	2 keresztirányú felosztóval és 2 dönthető keresztirányú felosztóval, 8 köztes felosztó	fekete	139,33 EUR
CP PET 6427/6433	CP 6427, CP 6433, CP S 6427, CP S 6433	2 hosszirányú felosztóval, 15 köztes felosztó	fekete	132,21 EUR
CP PETK 6427/6433	CP 6427, CP 6433, CP S 6427, CP S 6433	2 keresztirányú felosztóval és 2 dönthető keresztirányú felosztóval, 8 köztes felosztó	fekete	133,87 EUR

FEDÉLLAP VÉDŐTOKOKHOZ

Cikkszám	Cikkszám	Illeszkedik a	Kivétel	Ár egyenkénti átvétel esetén
CP DT 4422 R	CP DT 4422 G	CP 4422, CP S 4422	Irodai betét	90,57 EUR
CP DT 5422 R	CP DT 5422 G	CP 5422, CP S 5422	Irodai betét	134,49 EUR
12 CP FE 4422 R	CP FE 4422 G	CP 4422, CP S 4422	Rekeszes betét (irodai betét)	127,88 EUR



HELYTAKARÉKOS LÁDÁK

Átláthatóság a termelésben



TÖBBFUNKCIÓS TÁROLÓLÁDÁK

MÁR 1 DARABTÓL RENDELHETŐ

nincs minimális rendelési mennyiség.

EXTRA SZÍNEK

Rendelje meg most, online

INGYENES HÁZHOZZÁLLÍTÁS

nettó 250 € értékű megrendelés felett



product
design
award

2013



 SZÁLLÍTÁSRA KÉSZ **24** órában**
belül

Sokoldalú raktári segítség

Az AUER Packaging Többfunkciós Tárolóládái különösen sokoldalúak a raktározás területén. A láda enyhén kúpos kialakítása lehetővé teszi, hogy üresen egymásba rakható legyen, ezzel helyet spórol a szállításkor és raktározáskor. Tetővel vagy összerakó kengyellel kombinálva is egyszerűen kazlazható.

- Akár 75 %-kal kisebb térfogat
- Helytakarékos a szállításkor
- Egymásba és egymásra is rakódható
- Különösen masszív

***) csak webshopon keresztül megrendelések esetén A szállítás csak munkanapokon történik, amennyiben az áru raktáron van. A nyitvatartást és az aktuális napi küldési időpontokat a webshopban találja.



TÖBBFUNKCIÓS TÁROLÓLÁDÁK CLASSIC

RAL 5015

Külső méret H x S x M (cm)	Cikkszám	Ár egyenkénti átvétel esetén	Darabszám raklapon	Darabár raklapon
30 x 20 x 17	MB 3217	3,31 EUR	800	2,55 EUR
40 x 30 x 22	MB 4322	5,72 EUR	400	4,40 EUR
40 x 30 x 27	MB 4327	6,80 EUR	300	5,23 EUR
40 x 30 x 32	MB 4332	7,81 EUR	240	6,01 EUR
60 x 40 x 17	MB 6417	8,97 EUR	200	6,90 EUR
60 x 40 x 22	MB 6422	10,00 EUR	200	7,70 EUR
60 x 40 x 27	MB 6427	11,88 EUR	150	9,14 EUR
60 x 40 x 32	MB 6432	13,70 EUR	120	10,54 EUR
60 x 40 x 42	MB 6442	17,21 EUR	90	13,24 EUR
80 x 60 x 32	MB 8632	31,85 EUR	48	24,50 EUR
80 x 60 x 42	MB 8632K	45,59 EUR	30	35,07 EUR
80 x 60 x 42	MB 8642	38,12 EUR	36	29,32 EUR
80 x 60 x 52	MB 8642K	51,04 EUR	28	39,26 EUR



TÖBBFUNKCIÓS TÁROLÓLÁDÁK FEDÉLLEL

RAL 5015

Külső méret H x S x M (cm)	Cikkszám	Ár egyenkénti átvétel esetén	Darabszám raklapon	Darabár raklapon
30 x 20 x 19	MBD 3217	6,46 EUR	300	4,97 EUR
40 x 30 x 24	MBD 4322	10,46 EUR	168	8,05 EUR
40 x 30 x 29	MBD 4327	11,62 EUR	138	8,94 EUR
40 x 30 x 34	MBD 4332	12,76 EUR	114	9,82 EUR
60 x 40 x 19	MBD 6417	16,05 EUR	112	12,35 EUR
60 x 40 x 24	MBD 6422	17,08 EUR	112	13,14 EUR
60 x 40 x 29	MBD 6427	19,01 EUR	92	14,62 EUR
60 x 40 x 34	MBD 6432	20,96 EUR	76	16,12 EUR
60 x 40 x 44	MBD 6442	24,63 EUR	60	18,95 EUR
80 x 60 x 34	MBD 8632	46,36 EUR	38	35,66 EUR
80 x 60 x 44	MBD 8632K	61,12 EUR	30	47,02 EUR
80 x 60 x 44	MBD 8642	52,64 EUR	30	40,49 EUR
80 x 60 x 54	MBD 8642K	66,56 EUR	28	51,20 EUR



TÖBBFUNKCIÓS TÁROLÓLÁDÁK ÖSSZERAKÓ KENGYELLEL

RAL 5015

Külső méret H x S x M (cm)	Cikkszám	Ár egyenkénti átvétel esetén	Darabszám raklapon	Darabár raklapon
30 x 20 x 17	MBB 3217	4,75 EUR	560	3,65 EUR
40 x 30 x 22	MBB 4322	7,21 EUR	400	5,55 EUR
40 x 30 x 27	MBB 4327	8,29 EUR	300	6,38 EUR
40 x 30 x 32	MBB 4332	9,31 EUR	240	7,16 EUR
60 x 40 x 17	MBB 6417	10,99 EUR	200	8,45 EUR
60 x 40 x 22	MBB 6422	12,02 EUR	200	9,25 EUR
60 x 40 x 27	MBB 6427	13,89 EUR	150	10,69 EUR
60 x 40 x 32	MBB 6432	15,77 EUR	120	12,13 EUR
60 x 40 x 42	MBB 6442	19,28 EUR	90	14,83 EUR
80 x 60 x 32	MBB 8632	43,77 EUR	38	33,67 EUR
80 x 60 x 42	MBB 8632K	58,59 EUR	30	45,07 EUR
80 x 60 x 42	MBB 8642	50,06 EUR	30	38,50 EUR
80 x 60 x 52	MBB 8642K	64,04 EUR	28	49,26 EUR



TARTOZÉKOK TÖBBFUNKCIÓS TÁROLÓLÁDÁK

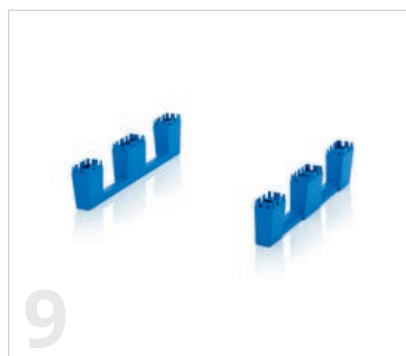

TIPPÜNK: EGYSZERŰ, ÖNÁLLÓ ÖSSZESZERELÉS

A tartozékainkat önállóan is összeszerelheti, és néhány kézmozdulattal a termékekre illesztheti. A szükséges segédanyagokat, mint pl. csavarokat megtalálja a csomagban.

Az ügyfélszolgálatunk szívesen segít:

info@auer-packaging.hu

CSUKLÓS FEDÉL ÖNÁLLÓ SZERELÉSI A TÖBBFUNKCIÓS TÁROLÓLÁDÁK

ÖNÁLLÓ ÖSSZESZERELÉSHEZ

RAL 5015

	Alapmérethez	Cikkszám	Alkatrészei	Ár egyenkénti átvétel esetén	Darabszám raklapon	Darabár raklapon
1	30 x20	MB DE 32	1 Két darabból álló csuklós fedél, 4 Csuklópánt	2,48 EUR	900	1,91 EUR
2	40 x30	MB DE 43	1 Két darabból álló csuklós fedél, 4 Csuklópánt	4,75 EUR	460	3,65 EUR
3	60 x40	MB DE 64	1 Két darabból álló csuklós fedél, 6 Csuklópánt	6,57 EUR	200	5,05 EUR
4	80 x60	MB DE 86	1 Két darabból álló csuklós fedél, 8 Csuklópánt	14,40 EUR	100	11,08 EUR



ÖSSZERAKÓ KENGYEL ÖNÁLLÓ SZERELÉSI

RAL 9017

	Alapmérethez	Cikkszám	Ár egyenkénti átvétel esetén	Darabszám raklapon	Darabár raklapon
5	30 x20	MB SB 32	2,43 EUR	400	1,87 EUR
6	40 x30	MB SB 43	4,75 EUR	400	3,65 EUR
7	60 x40	MB SB 64	5,46 EUR	200	4,20 EUR
8	80 x60	MB SBSC 86	21,67 EUR	100	16,67 EUR

TALPAK ÖNÁLLÓ SZERELÉSI

RAL 5015

	Alapmérethez	Cikkszám	Alkatrészei	Ár egyenkénti átvétel esetén	Darabszám raklapon	Darabár raklapon
9	80 x60	MB KU	2 talppal, 24 hőre lágyuló csavar	13,04 EUR	50	10,03 EUR



KEREKEK TÖBBFUNKCIÓS LÁDÁKHOZ

	Alapmérethez	Cikkszám	Alkatrészei	Darabár
10	80 x60	MBRA	4 poliamid irányítható kerék (ø 125 mm), 16 hőre lágyuló csavar	45,87 EUR



PLOMBA

RAL 9017

	Cikkszám	Húzóterhelés	Ár egyenkénti átvétel esetén	Darabszám raklapon	Darabár raklapon
11	PB	Kb. 20 N	0,26 EUR	125000	0,20 EUR



TIPPÜNK: PLOMBÁS RETESZELÉS

A plombákkal szállítótárolókat zárhat le. Ha kinyitotta a tárolót, a plomba a meghatározott töréshelyen széttrörik, és ezzel jelzi, hogy adott esetben a tartalmat megváltoztatták. A plombák többször használatos tárolókhöz, IBC-konténerekhez és összecusukható ládákhoz alkalmasak.

12 | ÖNTAPADÓ-OKMÁNYTASAK

Cikkszám	Kivitel	Darabár
7034	Okmánytasak A6 keresztben	0,27 EUR
7035	Okmánytasak A5 keresztben	0,36 EUR
7036	Okmánytasak A4 keresztben	0,55 EUR



ÖSSZECSUKHATÓ LÁDÁK

MÁR 1 DARABTÓL RENDELHETŐ
nincs minimális rendelési mennyiség.

EXTRA SZÍNEK
Rendelje meg most, online

INGYENES HÁZHOZZÁLLÍTÁS
nettó 250 € értékű megrendelés felett

 SZÁLLÍTÁSRA KÉSZ **24 órá**
belül



Helycsökkentés egyszerűen

Az AUER Packaging Összecsukható Ládáit a magas funkcionalitás és az egyszerű használat jellemzi. Összecsukott állapotban akár 82 %-kal több helyet spórol, mint egy hagyományos tárolóláda. Az opcionálisan kérhető fedéllel fokozottabb védelmet biztosít a láda tartalmának.

- Biztonságos és gyors összehajtás
- Térfogatcsökkenés akár 82%-kal
- Ideális szállító és kommissiózó láda
- Masszív hajtástechnika

» AZ ESD-kivittelt a következő oldalon találja: 218

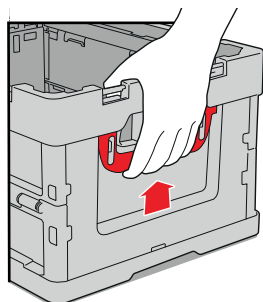

TUDTA?

Összecsukható ládáink kifejezetten gyorsan összecsukhatók. Csak húzza felfelé az oldalsó vörös működtető elemet, és enyhén nyomja befelé a külső falat. Az automatikus összehajtó-mechanizmus gondoskodik róla, hogy a láda a tényleges méret minimumára csökkenjen.

***) csak webshopon keresztül megrendelések esetén A szállítás csak munkanapokon történik, amennyiben az áru raktáron van. A nyitvatartást és az aktuális napi küldési időpontokat a webshopban találja.



ÖSSZEHAJTHATÓ LÁDÁK TETŐ NÉLKÜL

RAL 7001

Külső méret H x S x M (cm)	Cikkszám	Ár egyenkénti átvétel esetén	Darabszám raklapon	Darabár raklapon
40 x 30 x 22,0	FB 43/22	13,70 EUR	280	10,54 EUR
40 x 30 x 27,0	FB 43/27	15,30 EUR	220	11,77 EUR
40 x 30 x 32,0	FB 43/32	16,31 EUR	220	12,54 EUR
60 x 40 x 22,0	FB 64/22	18,74 EUR	140	14,42 EUR
60 x 40 x 27,0	FB 64/27	20,08 EUR	140	15,45 EUR
60 x 40 x 32,0	FB 64/32	21,32 EUR	140	16,40 EUR
60 x 40 x 42,0	FB 64/42	25,00 EUR	110	19,23 EUR
80 x 60 x 44,5	FB 86/445	48,15 EUR	40	37,04 EUR



ÖSSZECUKHATÓ LÁDÁK FEDÉLLEL

RAL 7001

Külső méret H x S x M (cm)	Cikkszám	Ár egyenkénti átvétel esetén	Darabszám raklapon	Darabár raklapon
40 x 30 x 22,0	FBD 43/22	15,94 EUR	280	12,26 EUR
40 x 30 x 27,0	FBD 43/27	17,53 EUR	220	13,49 EUR
40 x 30 x 32,0	FBD 43/32	18,54 EUR	220	14,26 EUR
60 x 40 x 22,0	FBD 64/22	22,69 EUR	140	17,45 EUR
60 x 40 x 27,0	FBD 64/27	24,03 EUR	140	18,48 EUR
60 x 40 x 32,0	FBD 64/32	25,27 EUR	140	19,43 EUR
60 x 40 x 42,0	FBD 64/42	28,95 EUR	110	22,27 EUR
80 x 60 x 44,5	FBD 86/445	56,89 EUR	40	43,76 EUR



CSUKLÓS FEDÉL ÖNÁLLÓ SZERELÉSI ÖSSZEHAJTHATÓ LÁDÁK ÖNÁLLÓ ÖSSZESZERELÉSHEZ

RAL 7001

Alapmérethez	Cikkszám	Ár egyenkénti átvétel esetén	Darabszám raklapon	Darabár raklapon
40 x 30	FB DE 43	2,35 EUR	800	1,81 EUR
60 x 40	FB DE 64	4,25 EUR	440	3,27 EUR
80 x 60	FB DE 86	10,99 EUR	75	8,45 EUR



PLOMBA

RAL 9017

Cikkszám	Húzóterhelés	Ár egyenkénti átvétel esetén	Darabszám raklapon	Darabár raklapon
PB	Kb. 20 N	0,26 EUR	125000	0,20 EUR



TIPPÜNK: PLOMBÁS RETESZELÉS

A plombákkal szállítótárolókat zárhat le. Ha kinyitotta a tárolót, a plomba a meghatározott töréshelyen széttrörik, és ezzel jelzi, hogy adott esetben a tartalmat megváltoztatták. A plombák többször használatos tárolókhöz, IBC-konténerekhez és összecsukható ládákhoz alkalmasak.

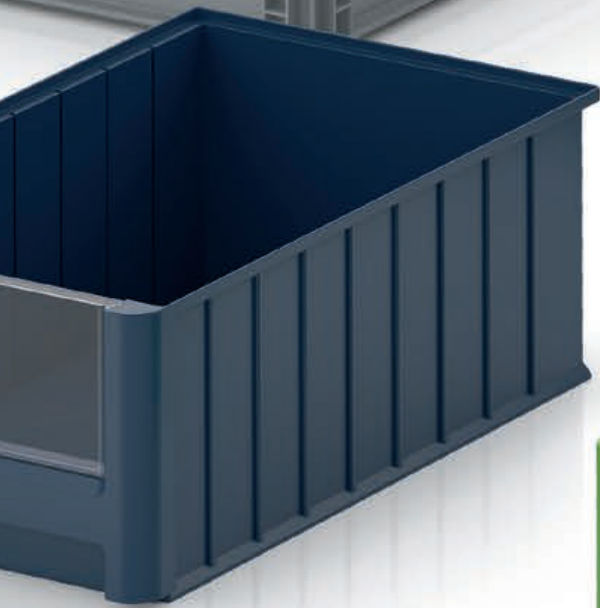

NYITOTT TÁROLÓLÁDÁK

Apróságok a legjobb kezekben



NYITOTT TÁROLÓDOBOZOK SK

SZÁLLÍTÁSRA
KÉSZ **24 órá**n⁺
belső

MÁR 1 DARABTÓL RENDELHETŐ
nincs minimális rendelési mennyiség.

EXTRA SZÍNEK
Rendelje meg most, online

INGYENES HÁZHOZZÁLLÍTÁS
nettó 250 € értékű megrendelés felett

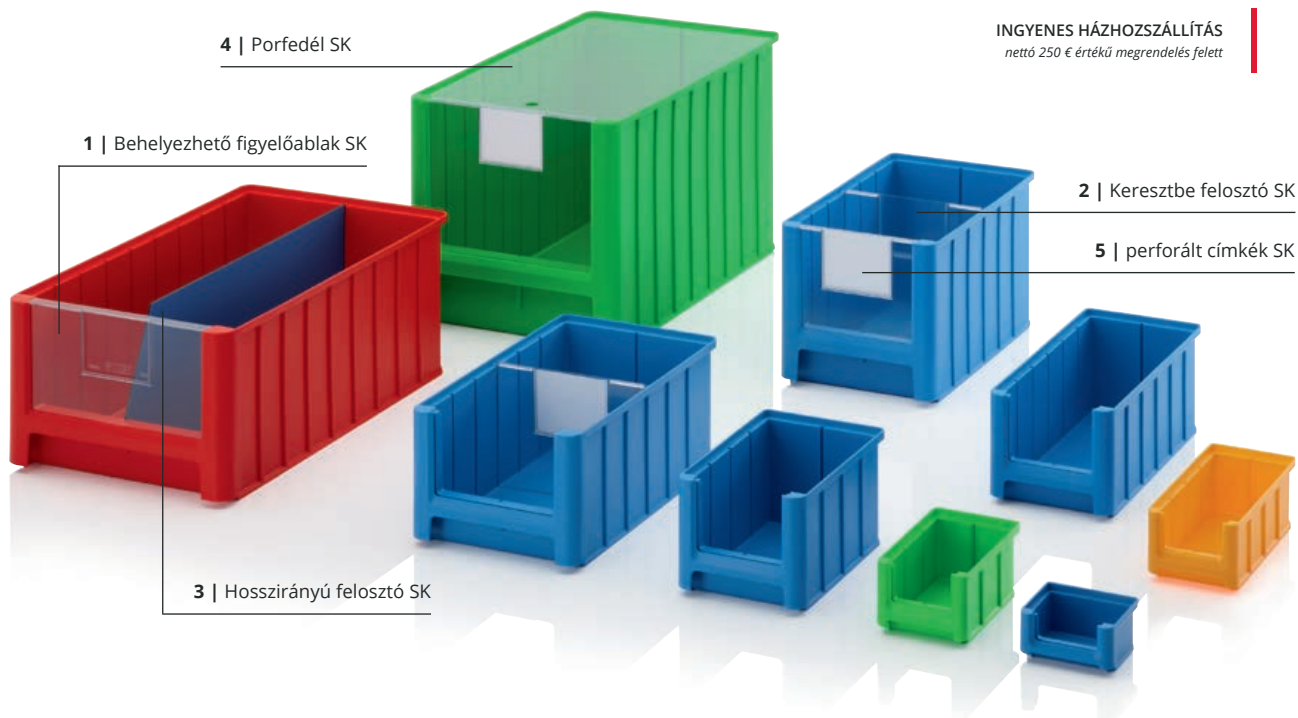

A következő generáció

Az AUER Packaging SK Nyitott Tárolódobozait maximális rugalmasság és flexibilitás emeli ki. Különböző elemekkel gazdagíthatja: hosszanti vagy keresztbe felosztóval, porvédő fedéllel, betekintő ablakkal. Ez az új generációjú nyitott tárolórendszer kilenc méretben és öt féle színben kapható.

- Megkönnyíti a munkafolyamatot
- Nagyon stabil kialakítás
- Sok hely a tartalomnak
- Kazlazható

NYITOTT TÁROLÓDOBOZOK SK

Külső méret H x S x M (cm)	Cikkszám	Cikkszám	Cikkszám	Cikkszám	Cikkszám	Ár egyenkénti átvétel esetén	Darabszám raklapon	Darabár raklapon
8,5 x 10,2 x 5,0	SK 1-1028	SK 1-3020	SK 1-5015	SK 1-6018	SK 1-7016	0,42 EUR	6150	0,33 EUR
16,0 x 10,2 x 7,5	SK 2-1028	SK 2-3020	SK 2-5015	SK 2-6018	SK 2-7016	0,98 EUR	2000	0,75 EUR
22,0 x 10,2 x 7,5	SK 2L-1028	SK 2L-3020	SK 2L-5015	SK 2L-6018	SK 2L-7016	1,24 EUR	1240	0,95 EUR
22,5 x 15,0 x 12,5	SK 3-1028	SK 3-3020	SK 3-5015	SK 3-6018	SK 3-7016	2,18 EUR	576	1,68 EUR
32,5 x 15,0 x 12,5	SK 3L-1028	SK 3L-3020	SK 3L-5015	SK 3L-6018	SK 3L-7016	2,94 EUR	378	2,26 EUR
35,0 x 21,0 x 15,0	SK 4-1028	SK 4-3020	SK 4-5015	SK 4-6018	SK 4-7016	4,58 EUR	210	3,52 EUR
35,0 x 21,0 x 20,0	SK 4H-1028	SK 4H-3020	SK 4H-5015	SK 4H-6018	SK 4H-7016	5,73 EUR	154	4,41 EUR
50,0 x 31,0 x 20,0	SK 5-1028	SK 5-3020	SK 5-5015	SK 5-6018	SK 5-7016	9,40 EUR	77	7,23 EUR
50,0 x 31,0 x 30,0	SK 5H-1028	SK 5H-3020	SK 5H-5015	SK 5H-6018	SK 5H-7016	13,50 EUR	49	10,39 EUR



SZABVÁNYSZÍNEK

 RAL 1028 dinnye-sárga	 RAL 3020 forgalom-piros	 RAL 5015 égszín-kék	 RAL 6018 sárgás-zöld	 RAL 7016 antracit-szürke
--	--	--	---	---

***) csak webshopon keresztül megrendelések esetén A szállítás csak munkanapokon történik, amennyiben az áru raktáron van. A nyitvatartást és az aktuális napi küldési időpontokat a webshopban találja.

TARTOZÉKOK NYITOTT TÁROLÓLÁDÁK SK

1 | BEHELYEZHETŐ FIGYELŐABLAK SK

kristálytisztá

Cikkszám	Illeszkedik a	Ár egyenkénti átvétel esetén	Darabszám raklapon	Darabár raklapon
ES 1	SK 1	0,31 EUR	73600	0,24 EUR
ES 2	SK 2, SK 2L	0,34 EUR	37760	0,26 EUR
ES 3	SK 3, SK 3L	0,40 EUR	14400	0,31 EUR
ES 4	SK 4	0,70 EUR	7680	0,54 EUR
ES 4H	SK 4H	0,72 EUR	8400	0,55 EUR
ES 5	SK 5	1,45 EUR	3840	1,11 EUR
ES 5H	SK 5H	1,61 EUR	3360	1,24 EUR



- a tartalom sérüléstől és szennyeződéstől való megóvása érdekében
- címke mezővel
- Anyag: kristálytisztá műanyag

2 | KERESZTBE FELOSZTÓ SK

kristálytisztá

Cikkszám	Illeszkedik a	Ár egyenkénti átvétel esetén	Darabszám raklapon	Darabár raklapon
QT 2	SK 2, SK 2L	0,36 EUR	23040	0,28 EUR
QT 3	SK 3, SK 3L	0,47 EUR	7680	0,36 EUR
QT 4	SK 4	0,73 EUR	6000	0,56 EUR
QT 4H	SK 4H	0,91 EUR	5040	0,70 EUR
QT 5	SK 5	1,59 EUR	3600	1,22 EUR
QT 5H	SK 5H	2,30 EUR	1920	1,77 EUR



- kristálytisztá
- címke mezővel
- A fecskéfarkú hornyok biztosítják a stabil tartást
- 50 mm-enként állítható
- A lábész hegyezett horonyként van kialakítva úgy, hogy a legkisebb részeket is könnyen ki lehet venni

3 | HOSSZIRÁNYÚ FELOSZTÓ SK

RAL 5015

Cikkszám	Illeszkedik a	Ár egyenkénti átvétel esetén	Darabszám raklapon	Darabár raklapon
LT 2	SK 2	2,33 EUR	1000	1,79 EUR
LT 2L	SK 2L	2,60 EUR	1000	2,00 EUR
LT 3	SK 3	3,30 EUR	1000	2,54 EUR
LT 3L	SK 3L	4,08 EUR	1000	3,14 EUR
LT 4	SK 4	5,64 EUR	1000	4,34 EUR
LT 4H	SK 4H	7,38 EUR	1000	5,67 EUR
LT 5	SK 5	9,27 EUR	1000	7,13 EUR
LT 5H	SK 5H	12,87 EUR	1000	9,90 EUR

- a hosszanti irányban való elhelyezéshez
- Anyag: ezüstszürke bevonattal ellátott acél

4 | PORFEDÉL SK

kristálytisztá

Cikkszám	Illeszkedik a	Ár egyenkénti átvétel esetén	Darabszám raklapon	Darabár raklapon
SD 1	SK 1	1,94 EUR	1000	1,49 EUR
SD 2	SK 2	2,23 EUR	1000	1,71 EUR
SD 2L	SK 2L	2,72 EUR	1000	2,09 EUR
SD 3	SK 3	3,30 EUR	1000	2,54 EUR
SD 3L	SK 3L	3,50 EUR	1000	2,69 EUR
SD 4	SK 4, SK 4H	3,79 EUR	1000	2,91 EUR
SD 5	SK 5, SK 5H	4,72 EUR	1000	3,63 EUR



- a tartalom sérüléstől és szennyeződéstől való megóvása érdekében
- ujjlyukkal a könnyebb kihúzás érdekében
- Anyag: kristálytisztá plexiüveg

5 | PERFORÁLT CÍMKÉK SK

RAL 9016

Cikkszám	Illeszkedik a	Címkeszám csomagonként	1 – 9 darabonként	induló ár 10 darabonként
PE SK 1	SK 1	900	27,46 EUR	21,15 EUR
PE SK 2	SK 2, SK 2L	450	27,46 EUR	21,15 EUR
PE SK 3	SK 3, SK 3L	150	27,46 EUR	21,15 EUR
PE SK 4	SK 4, SK 4H	150	27,46 EUR	21,15 EUR
PE SK 5	SK 5, SK 5H	150	27,46 EUR	21,15 EUR

- Bedugható címkék fehér kartonból
- 140 g/qm előperforált DIN A4 íveken a közvetlen nyomtatás érdekében
- Inkjet és lézernyomtatásra alkalmas

POLC- ÉS ANYAGTÁROLÓ DOBOZOK

MÁR 1 DARABTÓL RENDELHETŐ
nincs minimális rendelési mennyiség.

EXTRA SZÍNEK
Rendelje meg most, online

INGYENES HÁZHOZZÁLLÍTÁS
nettó 250 € értékű megrendelés felett

 SZÁLLÍTÁSRA KÉSZ **24** órá⁺⁺
belső

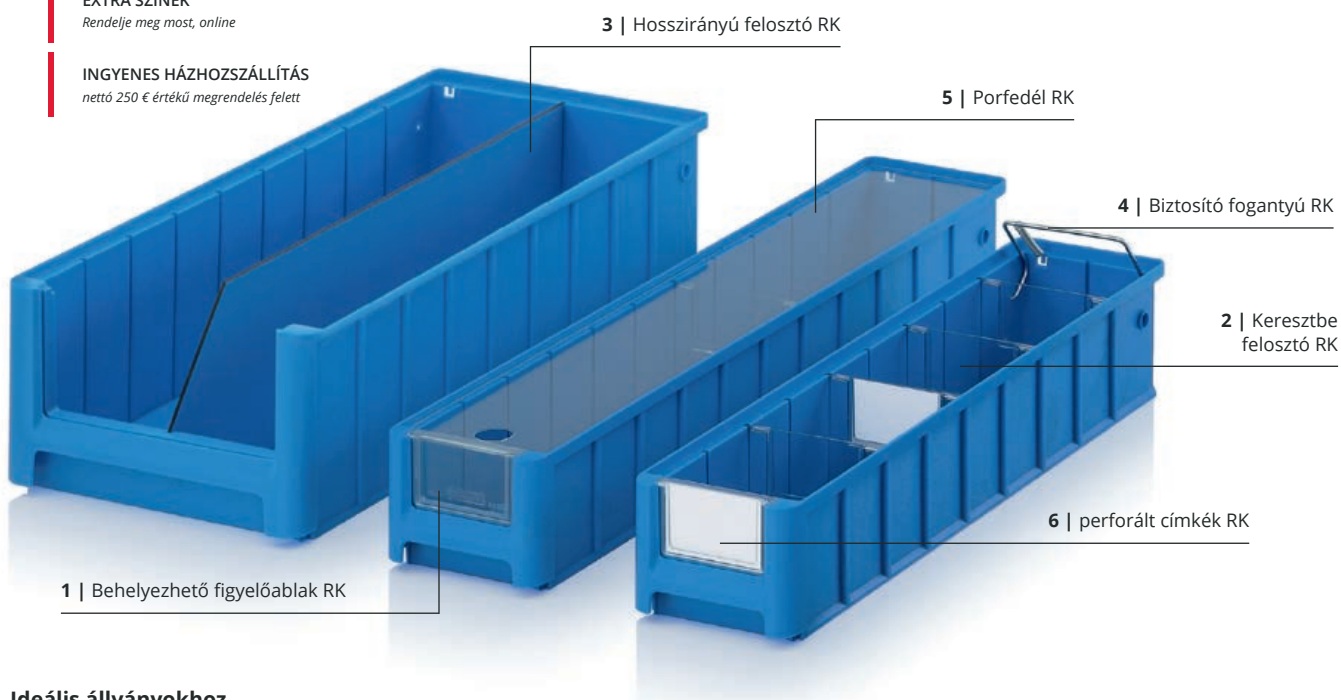

Ideális állványokhoz

Az AUER Packaging Polc- És Anyagtároló Ládái tökéletesen illeszkednek az AUER Rendszerkocsikhoz, melyek a 30 cm-es mélységtől a 60 cm-es mélységig rendelhetők. A még jobb átláthatóságért a hosszanti- vagy keresztbefelosztó, porfedél és az etikettartó gondoskodik.

- Megkönnyíti a munkafolyamatot
- Nagyon stabil kialakítás
- Sok hely a tartalomnak
- Kazlazható

POLC- ÉS ANYAGTÁROLÓ DOBOZOK

RAL 5015

Külső méret H x S x M (cm)	Cikkszám	Az alábbi polcmélységekhez (cm)	Fogantyú Sz x M (cm)	Ár egyenkénti átvétel esetén	Darabszám raklapon	Darabár raklapon
30 x 11,7 x 9	RK 3109	30	7,6 x 4,7	2,22 EUR	832	1,71 EUR
30 x 15,6 x 9	RK 31509	30	10,7 x 4,7	2,49 EUR	624	1,92 EUR
30 x 23,4 x 9	RK 3209	30	17,6 x 4,7	3,01 EUR	416	2,32 EUR
30 x 23,4 x 14	RK 3214	30	17,6 x 8,7	3,78 EUR	256	2,91 EUR
40 x 11,7 x 9	RK 4109	40	7,6 x 4,7	2,63 EUR	624	2,03 EUR
40 x 15,6 x 9	RK 41509	40	10,7 x 4,7	2,95 EUR	468	2,27 EUR
40 x 23,4 x 9	RK 4209	40	17,6 x 4,7	3,55 EUR	312	2,73 EUR
40 x 23,4 x 14	RK 4214	40	17,6 x 8,7	4,66 EUR	192	3,59 EUR
50 x 11,7 x 9	RK 5109	50	7,6 x 4,7	3,09 EUR	520	2,38 EUR
50 x 15,6 x 9	RK 51509	50	10,7 x 4,7	3,52 EUR	364	2,71 EUR
50 x 23,4 x 9	RK 5209	50	17,6 x 4,7	4,29 EUR	260	3,30 EUR
50 x 23,4 x 14	RK 5214	50	17,6 x 8,7	5,55 EUR	160	4,27 EUR
60 x 11,7 x 9	RK 6109	60	7,6 x 4,7	3,62 EUR	416	2,79 EUR
60 x 15,6 x 9	RK 61509	60	10,7 x 4,7	4,12 EUR	312	3,17 EUR
60 x 23,4 x 9	RK 6209	60	17,6 x 4,7	5,02 EUR	208	3,86 EUR
60 x 23,4 x 14	RK 6214	60	17,6 x 8,7	6,48 EUR	128	4,99 EUR



***) csak webshopon keresztül megrendelések esetén A szállítást csak munkanapokon történik, amennyiben az áru raktáron van. A nyitvatartást és az aktuális napi küldési időpontokat a webshopban találja.

TARTOZÉKOK POLC- ÉS ANYAGTÁROLÓ DOBOZOK

1 | BEHELYEZHETŐ FIGYELŐABLAK RK

kristálytisztá

Cikkszám	Illeszkedik a	Ár egyenkénti átvétel esetén	Darabszám raklapon	Darabár raklapon
ES 109	RK 3109, RK 4109, RK 5109, RK 6109	0,43 EUR	34560	0,33 EUR
ES 1509	RK 31509, RK 41509, RK 51509, RK 61509	0,33 EUR	19200	0,25 EUR
ES 209	RK 3209, RK 4209, RK 5209, RK 6209	0,48 EUR	14400	0,37 EUR
ES 214	RK 3214, RK 4214, RK 5214, RK 6214	0,61 EUR	7200	0,47 EUR

- a tartalom sérüléstől és szennyeződéstől való megóvása érdekében
- címke mezővel
- Anyag: kristálytisztá műanyag

2 | KERESZTBE FELOSZTÓ RK

kristálytisztá

Cikkszám	Illeszkedik a	Ár egyenkénti átvétel esetén	Darabszám raklapon	Darabár raklapon
QT 109	RK 3109, RK 4109, RK 5109, RK 6109	0,47 EUR	21600	0,36 EUR
QT 1509	RK 31509, RK 41509, RK 51509, RK 61509	0,56 EUR	15360	0,43 EUR
QT 209	RK 3209, RK 4209, RK 5209, RK 6209	0,61 EUR	8640	0,47 EUR
QT 214	RK 3214, RK 4214, RK 5214, RK 6214	0,82 EUR	6480	0,63 EUR

- címke mezővel
- Anyag: kristálytisztá műanyag
- 50 mm-enként állítható
- A fecskéfarkú hornyok biztosítják a stabil tartást

3 | HOSSZIRÁNYÚ FELOSZTÓ RK

RAL 5015

Cikkszám	Illeszkedik a	Ár egyenkénti átvétel esetén	Darabszám raklapon	Darabár raklapon
LT 309	RK 3109, RK 31509, RK 3209	3,46 EUR	1000	2,66 EUR
LT 314	RK 3214	4,43 EUR	1000	3,41 EUR
LT 409	RK 4109, RK 41509, RK 4209	4,59 EUR	1000	3,53 EUR
LT 414	RK 4214	5,91 EUR	1000	4,55 EUR
LT 509	RK 5109, RK 51509, RK 5209	5,74 EUR	1000	4,41 EUR
LT 514	RK 5214	7,41 EUR	1000	5,70 EUR
LT 609	RK 6109, RK 61509, RK 6209	6,87 EUR	1000	5,28 EUR
LT 614	RK 6214	8,90 EUR	1000	6,84 EUR

- a hosszanti irányban való elhelyezéshez
- Jobb átláthatóság
- Anyag: ezüstszürke bevonattal ellátott acél

4 | BIZTOSÍTÓ FOGANTYÚ RK

Cikkszám	Illeszkedik a	Ár egyenkénti átvétel esetén	Darabszám raklapon	Darabár raklapon
SB 117	RK 3109, RK 4109, RK 5109, RK 6109	2,00 EUR	500	1,54 EUR
SB 156	RK 31509, RK 41509, RK 51509, RK 61509	2,01 EUR	500	1,55 EUR
SB 234	RK 3209, RK 4209, RK 5209, RK 6209, RK 3214, RK 4214, RK 5214, RK 6214	2,04 EUR	500	1,57 EUR

- A dobozokat ferde helyzetben megtartja
- Fogantyúként használható
- Horganyzott acél
- A fogantyú rakatoláskor és állványban polcként használva automatikusan leereszkedik

5 | PORFEDÉL RK

kristálytisztá

Cikkszám	Illeszkedik a	Ár egyenkénti átvétel esetén	Darabszám raklapon	Darabár raklapon
SD 3117	RK 3109	2,10 EUR	500	1,61 EUR
SD 3156	RK 31509	2,39 EUR	500	1,84 EUR
SD 3234	RK 3209, RK 3214	2,94 EUR	500	2,26 EUR
SD 4117	RK 4109	2,39 EUR	500	1,84 EUR
SD 4156	RK 41509	2,74 EUR	500	2,11 EUR
SD 4234	RK 4209, RK 4214	3,58 EUR	500	2,75 EUR
SD 5117	RK 5109	2,64 EUR	500	2,03 EUR
SD 5156	RK 51509	3,15 EUR	500	2,42 EUR
SD 5234	RK 5209, RK 5214	4,11 EUR	500	3,16 EUR
SD 6117	RK 6109	2,94 EUR	500	2,26 EUR
SD 6156	RK 61509	3,58 EUR	500	2,75 EUR
SD 6234	RK 6209, RK 6214	4,76 EUR	500	3,66 EUR

- a tartalom sérüléstől és szennyeződéstől való megóvása érdekében
- ujjlyukkal a könnyebb kihúzás érdekében
- Anyag: kristálytisztá plexiüveg

6 | PERFORÁLT CÍMKÉK RK

RAL 9016

Cikkszám	Illeszkedik a	Címkeszám csomagonként	1 – 9 darabonként	induló ár 10 darabonként
QT PE 109	QT 109	300	27,89 EUR	21,56 EUR
ES PE 109	ES 109	300	27,87 EUR	21,55 EUR
QT PE 1509	QT 1509	300	27,89 EUR	21,56 EUR
ES PE 1509	ES 1509	300	27,87 EUR	21,55 EUR
QT PE 209	QT 209	150	27,89 EUR	21,56 EUR
ES PE 209	ES 209	150	27,87 EUR	21,55 EUR
QT PE 214	QT 214	75	27,89 EUR	21,56 EUR
ES PE 214	ES 214	75	27,87 EUR	21,55 EUR

- Bedugható címkék fehér kartonból
- 140 g/qm előperforált DIN A4 íveken a közvetlen nyomtatás érdekében
- Inkjet és lézernyomtatásra alkalmas

RK REKESZEK

MÁR 1 DARABTÓL RENDELHETŐ
nincs minimális rendelési mennyiség.

INGYENES HÁZHOZZÁLLÍTÁS
nettó 250 € értékű megrendelés felett

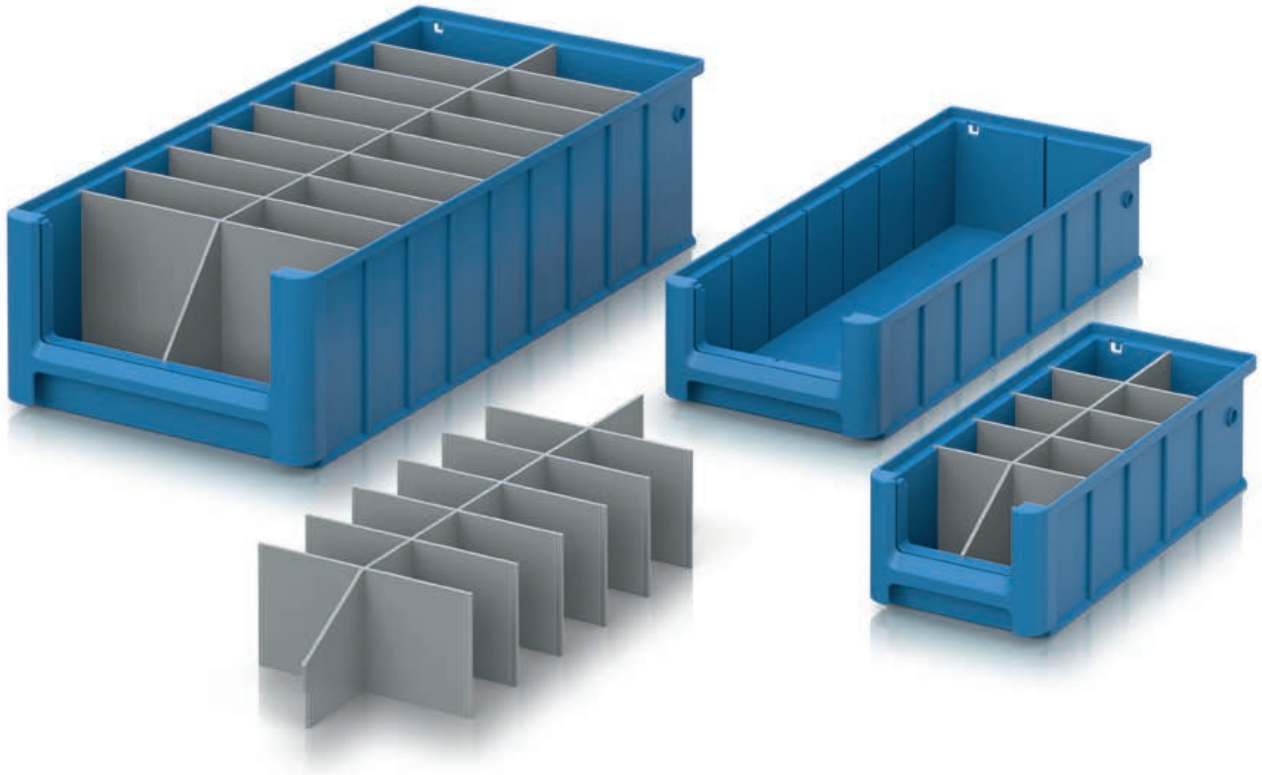

Több rekesz

Hogy még nagyobb rendben tartsa a kis alkatrészeket, a pontosan illeszkedő rekeszekkel még több kisebb részre oszthatja az állványdobozokat. A rekeszek a biztos tartás érdekében a ládák falán lévő vezetőhornyokba illeszkednek.

- Az állványdobozok tiszta felosztása
- Csúszásálló módon vezetőhornyokhoz rögzítve
- Ergonómiailag kialakított ferde elülső él
- Az egyes állványdobozokhoz különböző felosztások állnak rendelkezésre

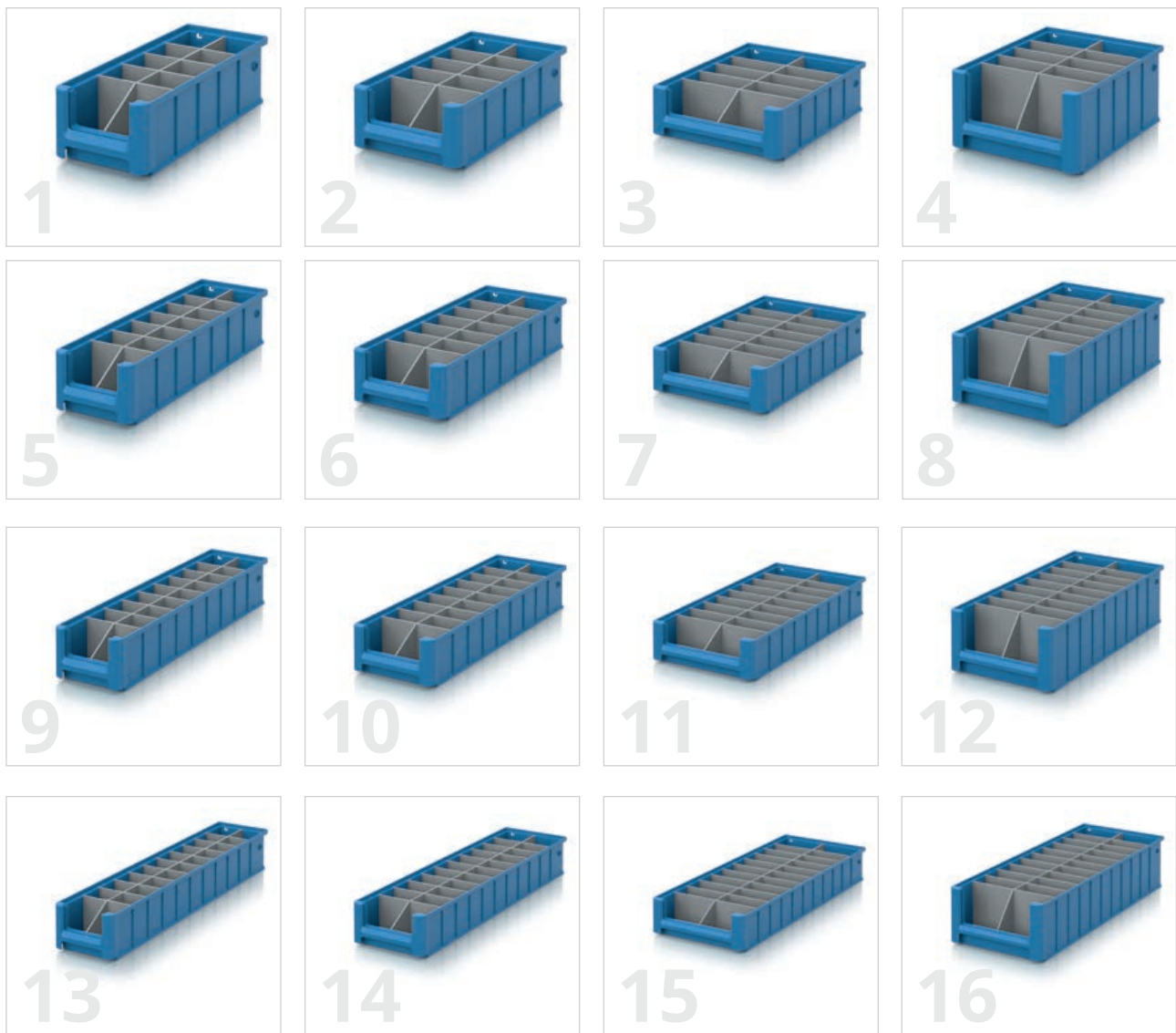

RK REKESZEK

RAL 7001

	Cikkszám	Illeszkedik a	Hosszanti elválasztó	Keresztirányú elválasztó	Darabár
1	RK GEF 3109	RK 3109	1	4	17,69 EUR
2	RK GEF 31509	RK 31509	1	4	18,00 EUR
3	RK GEF 3209	RK 3209	1	4	18,83 EUR
4	RK GEF 3214	RK 3214	1	4	20,19 EUR
5	RK GEF 4109	RK 4109	1	6	23,67 EUR
6	RK GEF 41509	RK 41509	1	6	24,14 EUR
7	RK GEF 4209	RK 4209	1	6	25,39 EUR
8	RK GEF 4214	RK 4214	1	6	27,99 EUR
9	RK GEF 5109	RK 5109	1	8	29,65 EUR
10	RK GEF 51509	RK 51509	1	8	30,27 EUR
11	RK GEF 5209	RK 5209	1	8	31,94 EUR
12	RK GEF 5214	RK 5214	1	8	35,37 EUR
13	RK GEF 6109	RK 6109	1	10	35,60 EUR
14	RK GEF 61509	RK 61509	1	10	36,38 EUR
15	RK GEF 6209	RK 6209	1	10	40,75 EUR
16	RK GEF 6214	RK 6214	1	10	46,84 EUR



NYITOTT TÁROLÓLÁDÁK EURO MÉRETBEN

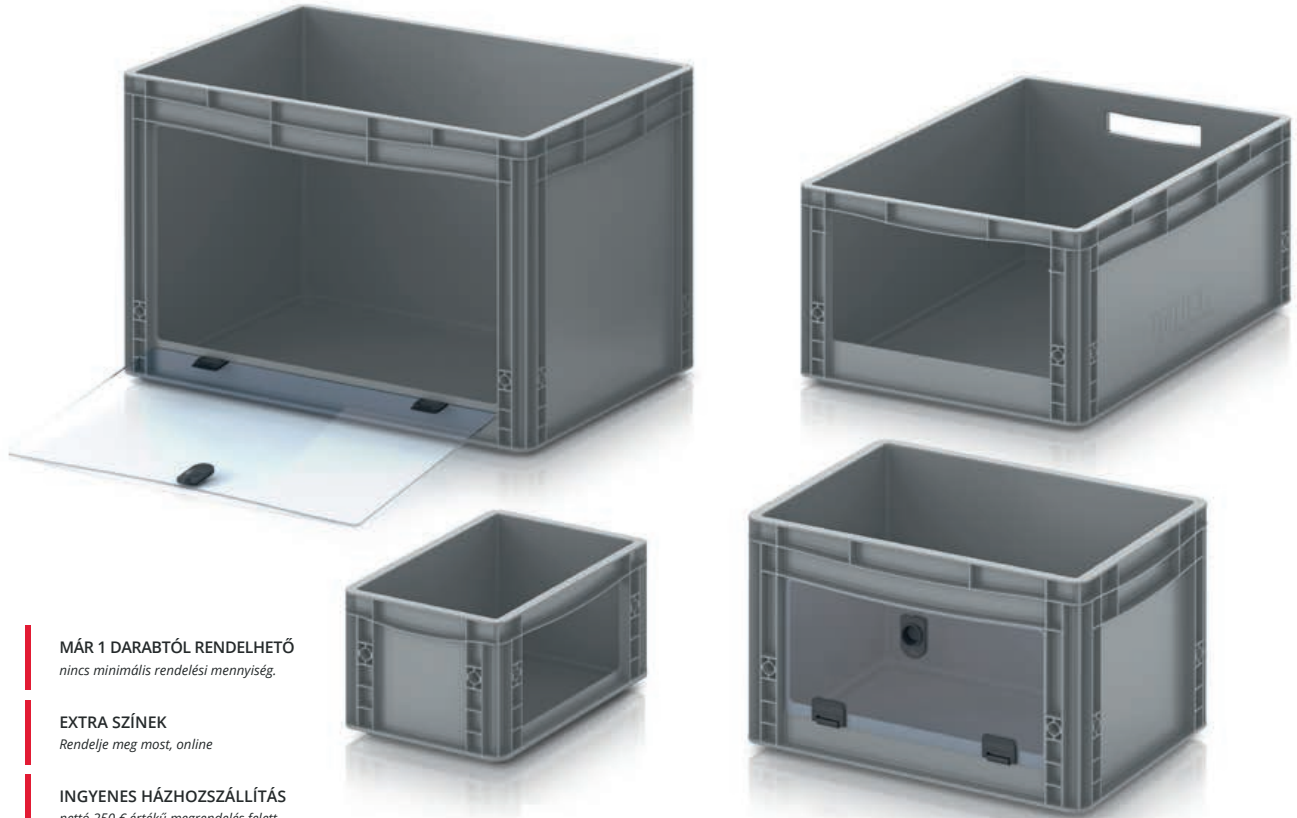

MÁR 1 DARABTÓL RENDELHETŐ
nincs minimális rendelési mennyiség.

EXTRA SZÍNEK
Rendelje meg most, online

INGYENES HÁZHOZZÁLLÍTÁS
nettó 250 € értékű megrendelés felett

SZÁLLÍTÁSRA KÉSZ **24 óra**^{**} belül

Apróságok a legjobb kezekben

Az AUER Packaging Euro méretű Nyitott Tárolóládái egyenként vagy egymásra téve megkönnyítik a termékek ki- és berakodását, átláthatóságát, rendszerezését. Ezzel a termékei, szerszámai vagy apró alkatrészei mindig kéznél lesznek. Az opcionálisan kérhető plexiüveg védelmet nyújt a kiesés, porosodás és sérülés ellen.

- Szerszámoknak és alkatrészeknek
- Kényelmes ki- és bepakolás
- Opcionálisan plexiüveg ablakkal
- Lehetőség: nyitott hosszanti rész

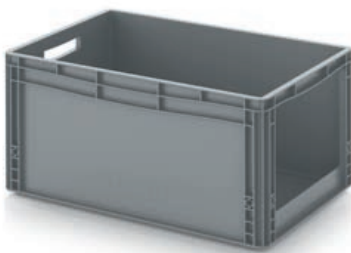

NYITOTT TÁROLÓLÁDÁK EURO MÉRETBEN SLK NYITOTT RÖVID OLDAL

RAL 7001

Külső méret H x S x M (cm)	Cikkszám	Fogantyú Sz x M (cm)	Ár egyenkénti átvétel esetén	Darabszám raklapon	Darabár raklapon
30 x 20 x 17	SLK 32/17 HG	11,4 x 10,8	7,66 EUR	260	5,89 EUR
40 x 30 x 17	SK S 43/17	21,0 x 9,6	11,25 EUR	130	8,65 EUR
40 x 30 x 22	SLK 43/22	20,0 x 12,0	9,15 EUR	140	7,04 EUR
40 x 30 x 27	SLK 43/27	20,0 x 17,0	9,83 EUR	80	7,56 EUR
40 x 30 x 32	SLK 43/32	20,0 x 22,0	11,41 EUR	70	8,77 EUR
60 x 40 x 17	SK S 64/17	31,0 x 9,6	15,47 EUR	65	11,90 EUR
60 x 40 x 22	SLK 64/22	31,0 x 13,0	14,71 EUR	50	11,31 EUR
60 x 40 x 27	SLK 64/27	31,0 x 18,0	17,18 EUR	40	13,21 EUR
60 x 40 x 32	SLK 64/32	31,0 x 22,0	17,02 EUR	45	13,10 EUR
60 x 40 x 42	SLK 64/42	31,0 x 22,0	23,14 EUR	25	17,80 EUR
80 x 60 x 32	SK S 86/32	49,0 x 21,0	45,61 EUR	12	35,09 EUR
80 x 60 x 42	SK S 86/42	48,8 x 30,6	55,20 EUR	10	42,46 EUR
80 x 60 x 52	SK S 86/52	49,0 x 41,0	68,30 EUR	8	52,54 EUR



***) csak webshopon keresztül megrendelések esetén A szállítás csak munkanapokon történik, amennyiben az áru raktáron van. A nyitvatartást és az aktuális napi küldési időpontokat a webshopban találja.

NYITOTT TÁROLÓDOBOZOK EURO FORMÁTUMBAN AKRILÜVEG FIGYELŐABLAKKAL NYITOTT RÖVID OLDAL

RAL 7001

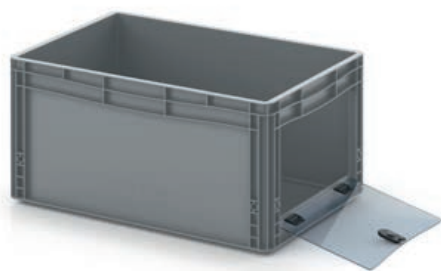

Külső méret H x S x M (cm)	Cikkszám	Fogantyú Sz x M (cm)	Ár egyenkénti átvétel esetén	Darabszám raklapon	Darabár raklapon
30 x 20 x 17	EG SKS 32/17 HG	10,1 x 9,0	21,51 EUR	260	16,55 EUR
40 x 30 x 17	EG SKS 43/17 HG	20,0 x 9,1	25,40 EUR	130	19,53 EUR
40 x 30 x 22	EG SKS 43/22 HG	20,0 x 14,1	27,75 EUR	140	21,35 EUR
40 x 30 x 27	EG SKS 43/27 HG	20,0 x 13,4	29,25 EUR	80	22,50 EUR
40 x 30 x 32	EG SKS 43/32 HG	20,0 x 18,4	31,34 EUR	70	24,11 EUR
60 x 40 x 17	EG SKS 64/17 HG	29,8 x 9,1	31,44 EUR	65	24,18 EUR
60 x 40 x 22	EG SKS 64/22 HG	29,8 x 14,1	34,56 EUR	50	26,58 EUR
60 x 40 x 27	EG SKS 64/27 HG	29,8 x 13,3	37,44 EUR	40	28,80 EUR
60 x 40 x 32	EG SKS 64/32 HG	29,8 x 18,3	39,30 EUR	45	30,23 EUR
60 x 40 x 42	EG SKS 64/42 HG	29,8 x 28,3	47,39 EUR	25	36,45 EUR



NYITOTT TÁROLÓLÁDÁK EURO MÉRETBEN SK NYITOTT HOSSZANTI OLDAL

RAL 7001



Külső méret H x S x M (cm)	Cikkszám	Fogantyú Sz x M (cm)	Ár egyenkénti átvétel esetén	Darabszám raklapon	Darabár raklapon
30 x 20 x 17	SK L 32/17 HG	21,2 x 9,6	8,97 EUR	260	6,90 EUR
40 x 30 x 17	SK L 43/17	31,0 x 9,6	11,91 EUR	130	9,17 EUR
40 x 30 x 22	SK L 43/22	31,0 x 14,6	13,09 EUR	140	10,07 EUR
40 x 30 x 27	SK L 43/27	31,0 x 19,7	14,58 EUR	80	11,22 EUR
40 x 30 x 32	SK L 43/32	31,0 x 24,6	15,97 EUR	70	12,28 EUR
60 x 40 x 17	SK L 64/17	51,0 x 9,6	16,34 EUR	65	12,57 EUR
60 x 40 x 22	SK L 64/22	51,0 x 14,5	18,40 EUR	50	14,15 EUR
60 x 40 x 27	SK L 64/27	51,0 x 19,5	21,27 EUR	40	16,36 EUR
60 x 40 x 32	SK L 64/32	51,0 x 24,5	22,16 EUR	45	17,04 EUR
60 x 40 x 42	SK L 64/42	51,0 x 31,3	28,65 EUR	25	22,04 EUR
80 x 60 x 32	SK L 86/32	69,0 x 20,6	47,76 EUR	12	36,74 EUR
80 x 60 x 42	SK L 86/42	69,0 x 30,6	57,81 EUR	10	44,47 EUR
80 x 60 x 52	SK L 86/52	69,0 x 40,6	71,51 EUR	8	55,01 EUR



NYITOTT TÁROLÓDOBOZOK EURO FORMÁTUMBAN AKRILÜVEG FIGYELŐABLAKKAL NYITOTT HOSSZANTI OLDAL

RAL 7001



Külső méret H x S x M (cm)	Cikkszám	Fogantyú Sz x M (cm)	Ár egyenkénti átvétel esetén	Darabszám raklapon	Darabár raklapon
30 x 20 x 17	EG SKL 32/17 HG	20,2 x 9,0	23,24 EUR	260	17,88 EUR
40 x 30 x 17	EG SKL 43/17 HG	29,8 x 9,1	27,02 EUR	130	20,78 EUR
40 x 30 x 22	EG SKL 43/22 HG	29,8 x 14,1	29,25 EUR	140	22,50 EUR
40 x 30 x 27	EG SKL 43/27 HG	29,8 x 13,4	30,75 EUR	80	23,65 EUR
40 x 30 x 32	EG SKL 43/32 HG	29,8 x 18,4	33,11 EUR	70	25,47 EUR
60 x 40 x 17	EG SKL 64/17 HG	49,8 x 9,1	34,89 EUR	65	26,84 EUR
60 x 40 x 22	EG SKL 64/22 HG	49,8 x 14,1	37,33 EUR	50	28,71 EUR
60 x 40 x 27	EG SKL 64/27 HG	49,8 x 13,3	40,20 EUR	40	30,92 EUR
60 x 40 x 32	EG SKL 64/32 HG	49,8 x 18,3	42,11 EUR	45	32,39 EUR
60 x 40 x 42	EG SKL 64/42 HG	49,8 x 28,3	50,93 EUR	25	39,17 EUR



FIÓKOS LÁDÁK KOMPLETT RENDSZER

MÁR 1 DARABTÓL RENDELHETŐ
nincs minimális rendelési mennyiség.

INGYENES HÁZHOZZÁLLÍTÁS
nettó 250 € értékű megrendelés felett

SZÁLLÍTÁSRA KÉSZ **24** órán⁺⁺
belső

2 | SB-S2+.2

1 | SB-S1.2

Mindig a megfelelő helyen

Az AUER Packaging Fiókos Ládája mobil, praktikus és egyben kedvező áru. A robosztus kivitelű rendszernek köszönhetően rendezni, szortírozni tudja a sokféle alkatrészeket, hogy mindig kéznél legyenek. A komplett rendszer egy szállítórollerből, fiókos tárolóládákból, 2 darab fióktartóból és 6 darab fiókból áll. Alkatrészenként is elérhető.

- Teherbírás: 70 kg
- 12 fióktartó a fiókokhoz
- 2-12 fiók ládánként
- Rögzítőgombok a kicsúszás ellen

FIÓKOS LÁDÁK KOMPLETT RENDSZER

RAL 7001

Cikkszám	Elrendezés	Ár egyenkénti átvétel esetén	Darabszám raklapon	Darabár raklapon
1 SB-S1.2	1 x Konténer felszerelt: 1 x SB.H, 1 x W24-t, 1 x W84-t, 1 x W172-t	136,88 EUR	25	105,29 EUR
2 SB-S2+.2	2 x Konténer felszerelt: 2 x SB.H, 2 x W24-t, 2 x W84-t, 2 x W172-t, 1 x RO 64 GU FE	295,61 EUR	15	227,39 EUR

» AZ ESD-kivitel a következő oldalon találja: 206



***) csak webshopon keresztül megrendelések esetén A szállítás csak munkanapokon történik, amennyiben az áru raktáron van. A nyitvatartást és az aktuális napi küldési időpontokat a webshopban találja.

FIÓKOS LÁDÁK RÉSZELEMEK



FIÓKOS LÁDÁK

RAL 7001

	Külső méret H x S x M (cm)	Cikkszám	Leírás	Ár egyenkénti átvétel esetén	Darabszám raklapon	Darabár raklapon
3	60,0 x 40,0 x 43,5	SB.42.2	Hosszanti oldalon nyitott rekesztartó zsanéros fedéllel	29,04 EUR	25	22,34 EUR

FIÓKTARTÓ

RAL 9017

	Külső méret H x S x M (cm)	Cikkszám	Leírás	Ár egyenkénti átvétel esetén	Darabszám raklapon	Darabár raklapon
4	40,8 x 36,7 x 3,4	SB.H	Rekesztartó, max. 12 horony a rekeszek becsúsztatásához	13,33 EUR	100	10,25 EUR

SZÁLLÍTÓ ROLLER

RAL 3020

	Külső méret H x S x M (cm)	Cikkszám	Leírás	Ár egyenkénti átvétel esetén	Darabszám raklapon	Darabár raklapon
5	62 x 42	RO 64.4 GU FE-3020	2 irányítható kerekek , 2 irányítható kerék fékkel	42,56 EUR	80	32,74 EUR

FIÓKOK

kristálytisza

	Külső méret H x S x M (cm)	Cikkszám	Leírás	Ár egyenkénti átvétel esetén	Darabszám raklapon	Darabár raklapon
6	52,0 x 35,7 x 2,4	W24-t	Rekesz, ládánként max. 12 fiókkal	21,76 EUR	510	16,74 EUR
7	52,0 x 35,7 x 8,4	W84-t	Rekesz, ládánként max. 4 fiókkal	34,30 EUR	288	26,39 EUR
8	52,0 x 35,7 x 17,2	W172-t	Rekesz, ládánként max. 2 fiókkal	42,56 EUR	135	32,74 EUR

KIBORÍTHATÓ DOBOZ

MÁR 1 DARABTÓL RENDELHETŐ

nincs minimális rendelési mennyiség.

INGYENES HÁZHOZZÁLLÍTÁS

nettó 250 € értékű megrendelés felett

 SZÁLLÍTÁSRA KÉSZ **24 órá**^{**}
belső



Minden egy pillanatra

Az AUER Packaging Billenő Dobozai mindig jó áttekinthetőséget biztosítanak. Az átlászó műanyag miatt jól felismerhető, hogy mit tartalmaz. Tökéletes flexibilitást ad berakodáskor és kirakodáskor: a dobozokat könnyedén előrefele ki lehet billenteni, vagy akár ki is lehet venni.

- Átlászó műanyag
- Karcolásálló
- Egyenként kazlazható

***) csak webshopon keresztül megrendelések esetén A szállítás csak munkanapokon történik, amennyiben az áru raktáron van. A nyitvatartást és az aktuális napi küldési időpontokat a webshopban találja.

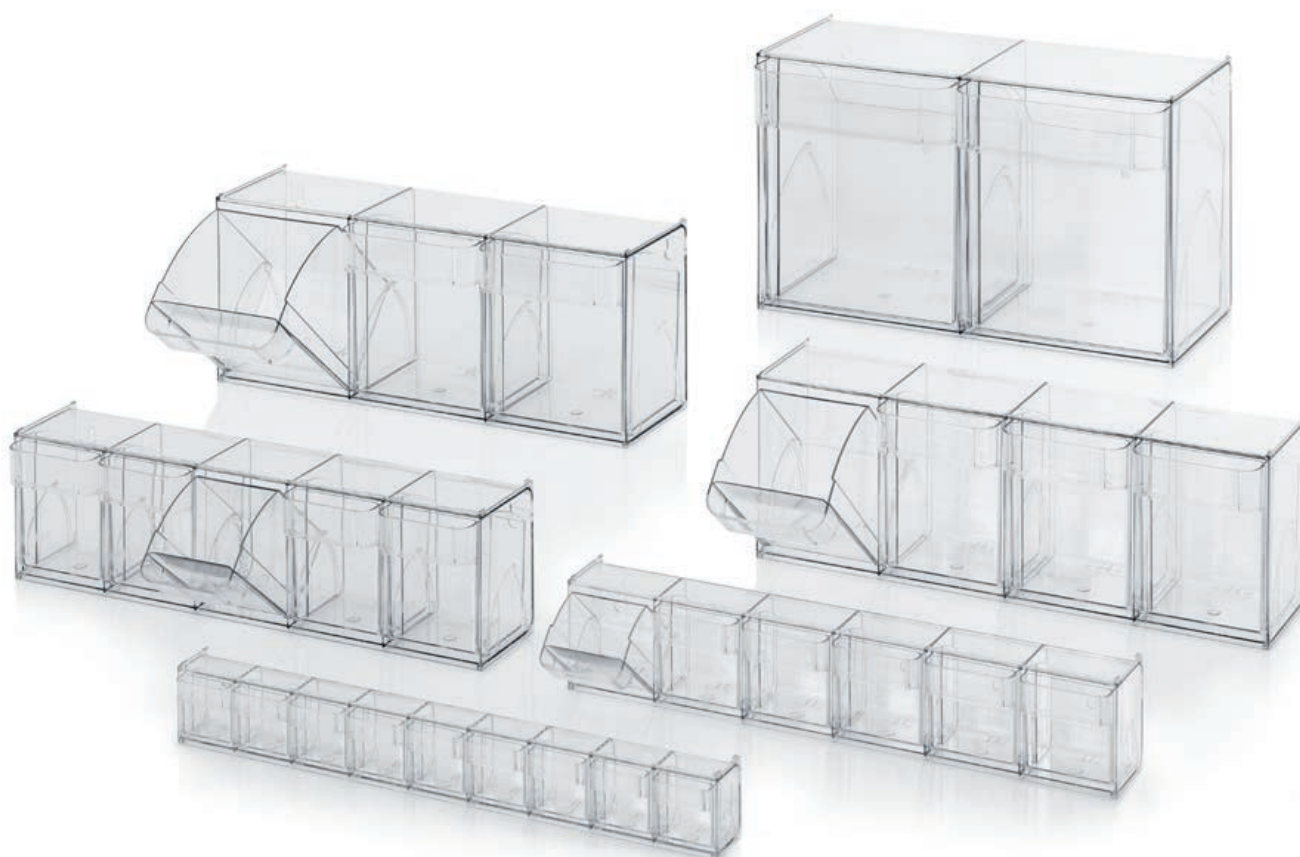

KIBORÍTHATÓ DOBOZ

kristálytisza

Külső méret S x H x M (cm)	Cikkszám	Alkatrészei	Ár egyenkénti átvétel esetén	Darabszám raklapon	Darabár raklapon
60 x 6,2 x 7,7	KKS 9 t	1 Billenthető dobozos modul, 9 Doboz	13,77 EUR	644	10,59 EUR
60 x 9,1 x 11,3	KKS 6 t	1 Billenthető dobozos modul, 6 Doboz	17,28 EUR	340	13,29 EUR
60 x 13,3 x 16,4	KKS 5 t	1 Billenthető dobozos modul, 5 Doboz	28,06 EUR	154	21,59 EUR
60 x 16,8 x 20,7	KKS 4 t	1 Billenthető dobozos modul, 4 Doboz	35,19 EUR	90	27,07 EUR
60 x 19,7 x 24,0	KKS 3 t	1 Billenthető dobozos modul, 3 Doboz	39,38 EUR	80	30,29 EUR
60 x 29,9 x 35,3	KKS 2 t	1 Billenthető dobozos modul, 2 Doboz	72,93 EUR	35	56,10 EUR



PERFORÁLT CÍMKÉK BILLENŐDOBOZOKHOZ.

RAL 9016

Illeszkedik a	Cikkszám	Címkeszám csomagonként	1 - 9 darabonként	induló ár 10 darabonként
EBKK 9	PE 9	1200	27,89 EUR	21,56 EUR
EBKK 6	PE 6	500	27,89 EUR	21,56 EUR
EBKK 5	PE 5	350	27,89 EUR	21,56 EUR
EBKK 4	PE 4	300	27,89 EUR	21,56 EUR
EBKK 3	PE 3	150	27,89 EUR	21,56 EUR
EBKK 2	PE 2	50	27,89 EUR	21,56 EUR



VÖDRÖK ÉS DOBOZOK

A jó, zár alatt



VÖDÖR FEDÉLLEL KEREK



MÁR 1 DARABTÓL RENDELHETŐ
nincs minimális rendelési mennyiség.

EXTRA SZÍNEK
Rendelje meg most, online

INGYENES HÁZHOZZÁLLÍTÁS
nettó 250 € értékű megrendelés felett

SZÁLLÍTÁSRA
KÉSZ **24 órában****

Vödör klasszikus

Az AUER Packaging Kerek Fedeles Vödreit bizonyítottan az egyik legjobb megoldás folyékony és szilárd anyagok tárolásához és szállításához. A vödör élelmiszeripari minőségű műanyagból készül, és a fedéllel légmentesen lezárható, így ideális élelmiszerek tárolására.

- ISO-töltőmennyiség
- Garanciazáras
- Élelmiszerbizos

VÖDÖR FEDÉLLEL KEREK

RAL 9016

ISO-Ktérfogat	Kengyel	Cikkszám	Átmérő x Magasság (cm)	Ár egyenkénti átvétel esetén	Darabszám raklapon	Darabár raklapon
0,55 liter	Műanyag fül	ER 0,55-118+DK	11,8 x 7,5	0,44 EUR	5440	0,34 EUR
0,88 liter	Műanyag fül	ER 0,88-118+DK	11,8 x 11,9	0,47 EUR	4480	0,36 EUR
0,95 liter	Műanyag fül	ER 0,95-132+DK	13,2 x 10,0	0,50 EUR	4200	0,38 EUR
1,18 liter	Műanyag fül	ER 1,18-132+DK	13,2 x 12,4	0,52 EUR	3920	0,40 EUR
2,60 liter	Műanyag fül	ER 2,6-200+DK	20,0 x 11,6	0,99 EUR	1540	0,76 EUR
3,20 liter	Műanyag fül	ER 3,2-200+DK	20,0 x 14,1	1,05 EUR	1400	0,81 EUR
3,80 liter	Műanyag fül	ER 3,8-200+DK	20,0 x 16,8	1,18 EUR	1260	0,91 EUR
4,40 liter	Műanyag fül	ER 4,4-226+DK	22,6 x 15,0	1,35 EUR	900	1,04 EUR
5,60 liter	Műanyag fül	ER 5,6-226+DK	22,6 x 19,0	1,60 EUR	700	1,23 EUR
7,40 liter	Műanyag fül	ER 7,4-267+DK	26,7 x 18,0	1,75 EUR	840	1,35 EUR
8,60 liter	Műanyag fül	ER 8,6-267+DK	26,7 x 20,9	1,99 EUR	770	1,53 EUR
10,80 liter	Műanyag fül	ER 10,8-267+DK	26,7 x 26,3	2,31 EUR	728	1,78 EUR
12,80 liter	Műanyag fül	ER 12,8-293+DK	29,3 x 26,0	2,81 EUR	624	2,16 EUR
15,90 liter	Műanyag fül	ER 15,9-293+DK	29,3 x 32,6	3,33 EUR	528	2,56 EUR
18,00 liter	Műanyag fül	ER 18-326+DK	32,6 x 29,1	3,58 EUR	414	2,76 EUR
20,00 liter	Műanyag fül	ER 20-326+DK	32,6 x 32,4	3,97 EUR	387	3,05 EUR
22,00 liter	fogantyú nélkül	ER 22-375+D	37,5 x 27,0	4,35 EUR	336	3,34 EUR
27,00 liter	fogantyú nélkül	ER 27-375+D	37,5 x 33,1	5,04 EUR	304	3,88 EUR
30,00 liter	fogantyú nélkül	ER 30-375+D	37,5 x 37,0	5,67 EUR	288	4,36 EUR
32,00 liter	fogantyú nélkül	ER 32-375+D	37,5 x 39,6	6,15 EUR	280	4,73 EUR

» A fedél nélküli vödröket megtalálja ONLINE SHOP-unkban



***) csak webshopon keresztül megrendelések esetén A szállítás csak munkanapokon történik, amennyiben az áru raktáron van. A nyitvatartást és az aktuális napi küldési időpontokat a webshopban találja.

VÖDÖR FEDÉLLEL OVÁLIS



SZÁLLÍTÁSRA
KÉSZ **24 órában****
belül

MÁR 1 DARABTÓL RENDELHETŐ
nincs minimális rendelési mennyiség.

EXTRA SZÍNEK
Rendelje meg most, online

INGYENES HÁZHOZZÁLLÍTÁS
nettó 250 € értékű megrendelés felett

Színt hoz a játékba

Az AUER Packaging Ovális Fedeles Vödrei standard fehér színben, vagy akár különböző egyedi színben is elérhetőek. A vödör élelmiszeripari minőségű műanyagból készül, és a fedéllel légmentesen lezárható, így ideális élelmiszerek tárolására.

- 18,8 Liter úrtartalom
- Garanciazáras
- Élelmiszerbizos

VÖDÖR FEDÉLLEL OVÁLIS

RAL 9016

ISO-Ktérfogat	Kengyel	Cikkszám	Külső méret H x S x M (cm)	Ár egyenkénti átvétel esetén	Darabszám raklapon	Darabár raklapon
18,8 liter	Műanyag fül	EO 18,8+DK	39,1 x 30,1 x 28	4,56 EUR	324	3,51 EUR



***) csak webshopon keresztül megrendelések esetén A szállítás csak munkanapokon történik, amennyiben az áru raktáron van.
A nyitvatartást és az aktuális napi küldési időpontokat a webshopban találja.

VÖDÖR FEDÉLLEL NÉGYSZÖGLETES

MÁR 1 DARABTÓL RENDELHETŐ
nincs minimális rendelési mennyiség.

EXTRA SZÍNEK
Rendelje meg most, online

INGYENES HÁZHOZZÁLLÍTÁS
nettó 250 € értékű megrendelés felett



 SZÁLLÍTÁSRA **24** óráan**
KÉSZ belül

Divatteremtő négyszögletes

Az AUER Packaging Négyszögletes Fedeles Vödrei 2,6 – 22 Literes töltőmennyiséggel egyszerre modernnek és praktikusak. A vödör élelmiszeripari minőségű műanyagból készül, és a fedéllel légmentesen lezárható, így ideális élelmiszerek tárolására.

- ISO-töltőmennyiség
- Garanciazáras
- Élelmiszerbizos

VÖDÖR FEDÉLLEL NÉGYSZÖGLETES

RAL 9016

ISO-Ktérfogat	Kengyel	Cikkszám	Külső méret H x S x M (cm)	Ár egyenkénti átvétel esetén	Darabszám raklapon	Darabár raklapon
2,6 liter	Műanyag fül	EE 2,6-235.150+DK	23,5 x 15,0 x 11,4	1,14 EUR	1400	0,87 EUR
3,2 liter	Műanyag fül	EE 3,2-250.169+DK	25,0 x 16,9 x 11,4	1,27 EUR	1200	0,98 EUR
4,4 liter	Műanyag fül	EE 4,4-286.198+DK	28,5 x 19,7 x 11,9	1,66 EUR	900	1,27 EUR
5,6 liter	Műanyag fül	EE 5,6-286.198+DK	28,5 x 19,7 x 14,8	1,91 EUR	800	1,47 EUR
10,3 liter	Műanyag fül	EE 10,3-286.198+DK	28,6 x 19,8 x 27,3	2,60 EUR	816	2,00 EUR
12,8 liter	Műanyag fül	EE 12,8-372.240+DK	37,1 x 23,9 x 20,8	3,45 EUR	528	2,65 EUR
16,6 liter	Műanyag fül	EE 16,6-372.240+DK	37,2 x 24,0 x 27,0	4,07 EUR	480	3,13 EUR
17,0 liter	Műanyag fül	EE 17-395.295+DK	39,4 x 29,4 x 21,1	4,64 EUR	360	3,57 EUR
20,0 liter	Műanyag fül	EE 20-395.295+DK	39,4 x 29,4 x 24,7	5,24 EUR	324	4,03 EUR
22,0 liter	Műanyag fül	EE 22-395.295+DK	39,5 x 29,5 x 27,2	5,77 EUR	306	4,44 EUR



***) csak webshopon keresztül megrendelések esetén A szállítás csak munkanapokon történik, amennyiben az áru raktáron van.
A nyitvatartást és az aktuális napi küldési időpontokat a webshopban találja.



Különleges hatások

A szerszámban címkézés (IML) egy olyan emblémázási módszer, amely vödreinek egyedi és ragyogó kivitelt kölcsönöz. Az alakításnak e szabadsága nem ismer határokat: A fényképek és a grafikák nagy felbontású, megnyerő nyomtatási minőségben jelennek meg és elképesztő effektusokkal egészíthetők ki. Ön választhat a különböző extrák közül, az érintésre kiválasztott aromát kibocsátó illatnyomattól kezdve a bársonyosan puha felületeken át egészen a hőmérséklet függvényében változó termokromatikus festékekig. Az Ön által igényelt emblémázással kapcsolatban örömmel adnak tanácsot munkatársaink!

- Illatnyomatok
- Tapintási effektusok
- Fekete fény effektusok
- Termokromatikus színek
- Részleges UV-lakkozás
- Fémes hatások
- Lehúzható nyomatok
- Digitális vízjelek

CSAVARDOBOZOK

MÁR 1 DARABTÓL RENDELHETŐ
nincs minimális rendelési mennyiség.

INGYENES HÁZHOZZÁLLÍTÁS
nettó 250 € értékű megrendelés felett



SZÁLLÍTÁSRA
KÉSZ **24** órán**
belül

Védett a kéz átfordításakor

Az AUER Packaging csavaros doboza olyan meggyőző érzékszervi részletekkel rendelkezik, amelyek a kezelést különösen komfortossá és ergonomikussá teszik. A kényelmes fogantyú megkönnyíti a doboz nyitását és zárását, valamint egyidejűleg hordozófogantyúként is szolgál. Egy külön belső fedél vagy egy, a 2 alkatrészből álló fedélbe beépített tömítés gondoskodik arról, hogy a csavaros doboz tartalmát megbízhatóan védje a külső hatásoktól.

- Élelmiszeriparban használható
- Vízgőzt át nem eresztő
- Egymásra rakható

SZABVÁNYSZÍNEK

F1 Fedél RAL 110 80 70
limezöld

F2 Fedél RAL 1003
szignál-sárga

F3 Fedél RAL 3020
forgalom-piros

F4 Fedél RAL 5005
szignál-kék

F5 Fedél RAL 7016
antracit-szürke

F6 Fedél RAL 9016
forgalmi-fehér

***) csak webshopon keresztül megrendelések esetén A szállítás csak munkanapokon történik, amennyiben az áru raktáron van.
A nyitvatartást és az aktuális napi küldési időpontokat a webshopban találja.



CSAVARDOBOZOK BASIC BELSŐ FEDÉL NÉLKÜL

ISO-Ktérfogat	Cikkszám	Átmérő x Magasság (cm)	Ár egyenkénti átvétel esetén	Darabszám raklapon	Darabár raklapon
0,30 liter	SC A 0.3-99 F3	11,1 x 5,5	1,77 EUR	2250	1,36 EUR
0,50 liter	SC A 0.5-99 F3	11,1 x 8,2	1,97 EUR	1350	1,51 EUR
0,65 liter	SC A 0.65-99 F3	11,1 x 10,3	2,00 EUR	1350	1,54 EUR
1,00 liter	SC A 1.0-99 F3	11,1 x 15,2	2,30 EUR	720	1,77 EUR
1,30 liter	SC A 1.3-99 F3	11,1 x 19,4	2,65 EUR	450	2,04 EUR
1,50 liter	SC A 1.5-119 F3	13,2 x 16,0	2,82 EUR	640	2,17 EUR
2,00 liter	SC A 2.0-119 F3	13,2 x 20,9	3,38 EUR	320	2,60 EUR
2,50 liter	SC A 2.5-119 F3	13,2 x 25,8	3,57 EUR	320	2,75 EUR



CSAVARDOBOZOK BASIC BELSŐ FEDÉLLEL

ISO-Ktérfogat	Cikkszám	Átmérő x Magasság (cm)	Ár egyenkénti átvétel esetén	Darabszám raklapon	Darabár raklapon
0,30 liter	SC I 0.3-99 F3	11,1 x 5,5	1,98 EUR	2250	1,52 EUR
0,50 liter	SC I 0.5-99 F3	11,1 x 8,2	2,18 EUR	1350	1,68 EUR
0,65 liter	SC I 0.65-99 F3	11,1 x 10,3	2,21 EUR	1350	1,70 EUR
1,00 liter	SC I 1.0-99 F3	11,1 x 15,2	2,52 EUR	720	1,94 EUR
1,30 liter	SC I 1.3-99 F3	11,1 x 19,4	2,87 EUR	450	2,21 EUR
1,50 liter	SC I 1.5-119 F3	13,2 x 16,0	3,08 EUR	640	2,37 EUR
2,00 liter	SC I 2.0-119 F3	13,2 x 20,9	3,64 EUR	320	2,80 EUR
2,50 liter	SC I 2.5-119 F3	13,2 x 25,8	3,83 EUR	320	2,94 EUR

» A színkód(F3) cikkszámában történő módosításával válassza ki a kívánt színt.



CSAVARDOBOZOK KÉNYELMES FOGANTYÚVAL BELSŐ FEDÉL NÉLKÜL

ISO-Ktérfogat	Cikkszám	Átmérő x Magasság (cm)	Ár egyenkénti átvétel esetén	Darabszám raklapon	Darabár raklapon
0,30 liter	SC AG 0.3-99 F3	11,1 x 7,7	2,39 EUR	1800	1,84 EUR
0,50 liter	SC AG 0.5-99 F3	11,1 x 10,5	2,48 EUR	1350	1,91 EUR
0,65 liter	SC AG 0.65-99 F3	11,1 x 12,6	2,58 EUR	900	1,98 EUR
1,00 liter	SC AG 1.0-99 F3	11,1 x 17,4	2,69 EUR	900	2,07 EUR
1,30 liter	SC AG 1.3-99 F3	11,1 x 21,7	3,11 EUR	450	2,39 EUR
1,50 liter	SC AG 1.5-119 F3	13,1 x 18,3	3,86 EUR	320	2,97 EUR
2,00 liter	SC AG 2.0-119 F3	13,1 x 23,2	3,97 EUR	320	3,06 EUR
2,50 liter	SC AG 2.5-119 F3	13,1 x 28,1	4,16 EUR	320	3,20 EUR



CSAVARDOBOZOK KÉNYELMES FOGANTYÚVAL BELSŐ FEDÉLLEL

ISO-Ktérfogat	Cikkszám	Átmérő x Magasság (cm)	Ár egyenkénti átvétel esetén	Darabszám raklapon	Darabár raklapon
0,30 liter	SC IG 0.3-99 F3	11,1 x 7,7	2,62 EUR	1800	2,02 EUR
0,50 liter	SC IG 0.5-99 F3	11,1 x 10,5	2,69 EUR	1350	2,07 EUR
0,65 liter	SC IG 0.65-99 F3	11,1 x 12,6	2,79 EUR	900	2,15 EUR
1,00 liter	SC IG 1.0-99 F3	11,1 x 17,4	2,91 EUR	900	2,24 EUR
1,30 liter	SC IG 1.3-99 F3	11,1 x 21,7	3,32 EUR	450	2,56 EUR
1,50 liter	SC IG 1.5-119 F3	13,1 x 18,3	4,12 EUR	320	3,17 EUR
2,00 liter	SC IG 2.0-119 F3	13,1 x 23,2	4,23 EUR	320	3,25 EUR
2,50 liter	SC IG 2.5-119 F3	13,1 x 28,1	4,42 EUR	320	3,40 EUR

» A színkód(F3) cikkszámában történő módosításával válassza ki a kívánt színt.



MŰANYAG RAKLAP

Az okos alternatíva



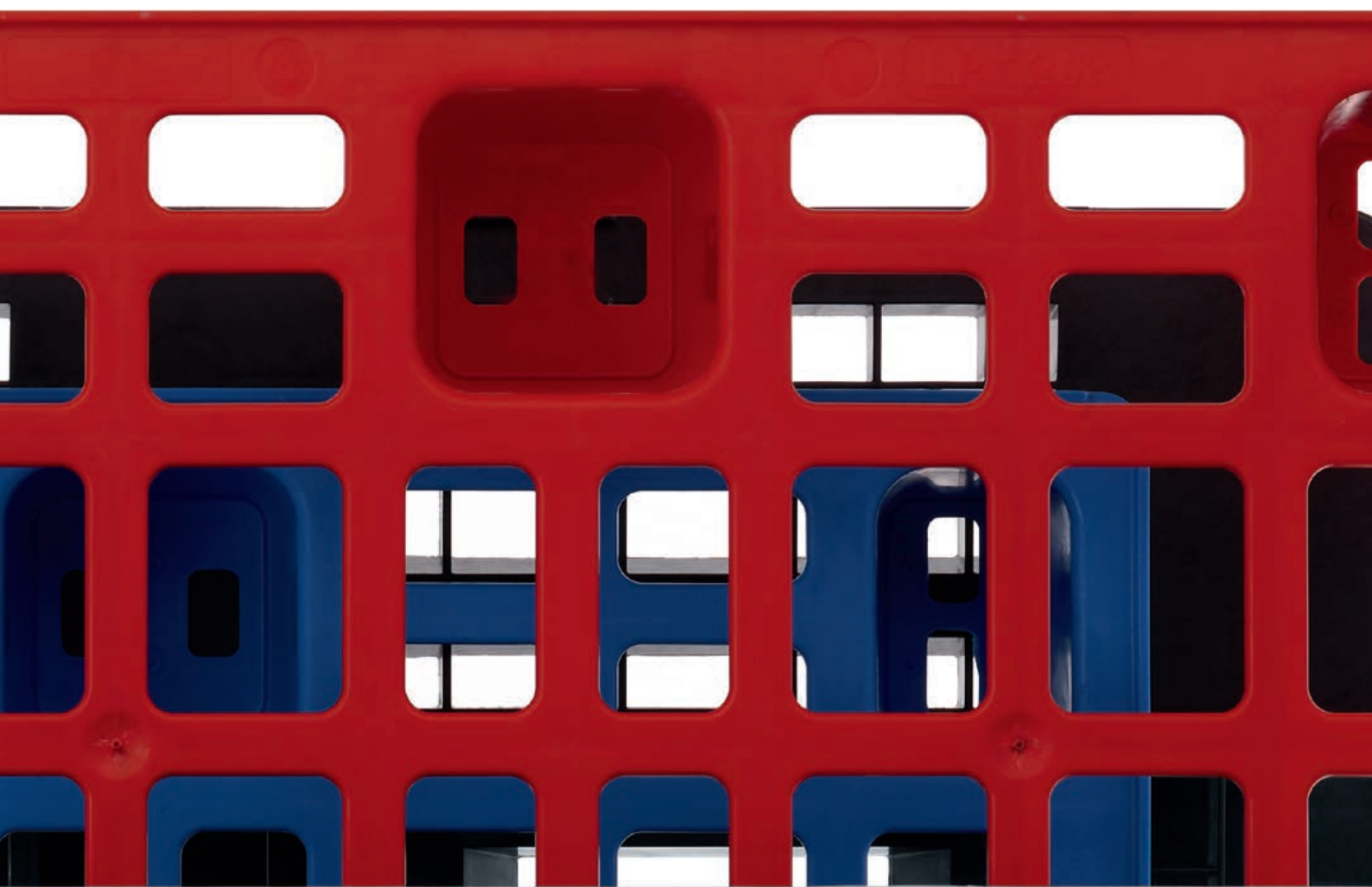

KÖNNYÍTETT RAKLAPOK BIZTOSÍTÓ PEREMMEL LÁBAKKAL

MÁR 1 DARABTÓL RENDELHETŐ
nincs minimális rendelési mennyiség.

EXTRA SZÍNEK
Rendelje meg most, online

INGYENES HÁZHOZZÁLLÍTÁS
nettó 250 € értékű megrendelés felett

 SZÁLLÍTÁSRA **24** órán*
KÉSZ belül

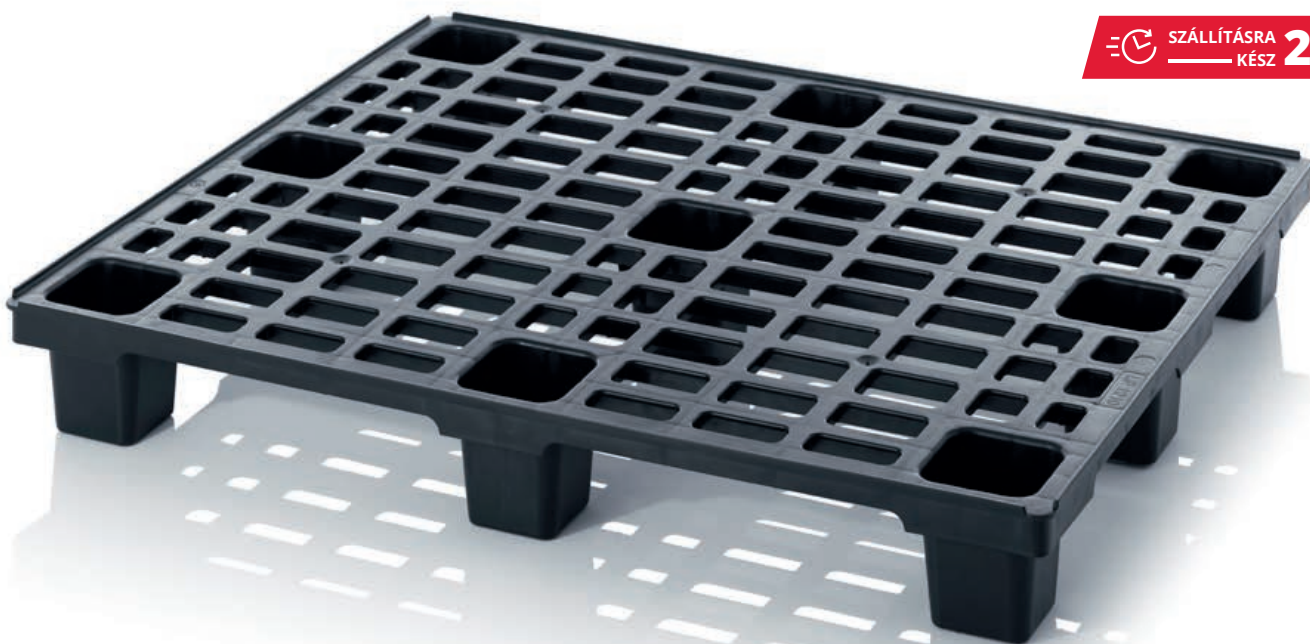

Stabil és Könnyűsúlyú

Az AUER Packaging Könnyített Raklapjait a kis önsúly jellemzi. Ettől függetlenül a nagy terhelhetőség miatt kiválóan alkalmasak a világ bármely országába történő szállításokhoz. A könnyített raklapok lábakkal helytakarékosan egymásba rakhatók, csúsztalpakokkal pedig nagy terhek szállításához kellő biztonságot adnak.

- Helytakarékosan egymásba rakható
- Minimális önsúly
- Nagy terhelhetőség
- Világszerte exportálható

KÖNNYÍTETT RAKLAPOK BIZTOSÍTÓ PEREMMEL LÁBAKKAL

RAL 9017

Külső méret H x S (cm)	Cikkszám	Kivitel	Ár egyenkénti átvétel esetén	Darabszám álláshelyenként	Darabár álláshelyenként
60 x 40	LP 64	4 lábbal	6,60 EUR	200	5,07 EUR
80 x 60	LP 86	6 lábbal	10,87 EUR	100	8,36 EUR
120 x 80	LP 1208	9 lábbal	19,42 EUR	50	14,94 EUR
120 x 100	LP 1210	9 lábbal	24,05 EUR	50	18,50 EUR

- » Biztosítógyűrű nélküli változat a webáruházunkban
- » AZ ESD-kivitel a következő oldalon található: 224



***) csak webshopon keresztül megrendelések esetén A szállítás csak munkanapokon történik, amennyiben az áru raktáron van. A nyitvatartást és az aktuális napi küldési időpontokat a webshopban találja.

KÖNNYÍTETT RAKLAPOK BIZTOSÍTÓ PEREMMEL CSÚSZÓTALPPAL

MÁR 1 DARABTÓL RENDELHETŐ
nincs minimális rendelési mennyiség.

EXTRA SZÍNEK
Rendelje meg most, online

INGYENES HÁZHOZZÁLLÍTÁS
nettó 250 € értékű megrendelés felett



SZÁLLÍTÁSRA **24** órán**
KÉSZ belül

Könnyű raklap biztonságosabban

A csúszótalpak felszerelése a könnyített raklapok esetében nagyobb stabilitást és merevséget ad. A nagy terhelés alatt merevíti a raklapot.

- Optimális állékonyság
- Csekély súly
- Nagy terhelhetőség
- Az egész világon exportra alkalmas

KÖNNYÍTETT RAKLAPOK BIZTOSÍTÓ PEREMMEL CSÚSZÓTALPPAL

RAL 9017

Külső méret H x S (cm)	Cikkszám	Kivitel	Ár egyenkénti átvétel esetén	Darabszám álláshelyenként	Darabár álláshelyenként
120 x 80	LP 1208K	3 talppal	33,05 EUR	15	25,42 EUR
120 x 100	LP 1210K	3 talppal	38,28 EUR	15	29,44 EUR

- » Biztosítógyűrű nélküli változat a webáruházunkban
- » AZ ESD-kivitel a következő oldalon található: 224



***) csak webshopon keresztül megrendelések esetén A szállítás csak munkanapokon történik, amennyiben az áru raktáron van. A nyitvatartást és az aktuális napi küldési időpontokat a webshopban találja.

KÖZEPES RAKLAPOK BIZTOSÍTÓ PEREMMEL

MÁR 1 DARABTÓL RENDELHETŐ
nincs minimális rendelési mennyiség.

INGYENES HÁZHOZZÁLLÍTÁS
nettó 250 € értékű megrendelés felett

SZÁLLÍTÁSRA KÉSZ **24 órá**n⁺⁺
belső



Erős Mindentudó

Az AUER Packaging Közepes Raklapjai karcolásálló, magas minőségű műanyagból készülnek, egy mindentudó raklap a mindennapokra, terhelhetősége a könnyített és a higiénikus raklapok között helyezkedik el. A világ bármely országába exportálható és fémrúd merevítéssel magaspolcos állványokon is bevethető.

- EUR- és ISO Méret
- Peremmel vagy perem nélkül
- Opció: fémrúd merevítéssel
- Világszerte exportálható

KÖZEPES RAKLAPOK BIZTOSÍTÓ PEREMMEL

RAL 9017

Külső méret H x S (cm)	Cikkszám	Kivétel	Ár egyenkénti átvétel esetén	Darabszám álláshelyenként	Darabár álláshelyenként
120 x 80	MP 1208	3 talppal	65,56 EUR	14	50,43 EUR
120 x 80	MPHD 1208	3 talppal és acélmerevítővel	78,42 EUR	14	60,32 EUR
120 x 100	MP 1210	3 talppal	52,48 EUR	14	40,37 EUR
120 x 100	MPHD 1210	3 talppal és acélmerevítővel	67,98 EUR	14	52,29 EUR
120 x 100	MP 12105	5 talppal	55,08 EUR	14	42,37 EUR
120 x 100	MPHD 12105	2 kereszt- és 3 hosszanti talppal és acélmerevítővel	70,58 EUR	14	54,29 EUR

» Biztosítógyűrű nélküli változat a webáruházunkban

» Az ESD kivitelezés elérhető a webáruházunkban



***) csak webshopon keresztül megrendelések esetén A szállítás csak munkanapokon történik, amennyiben az áru raktáron van.
A nyitvatartást és az aktuális napi küldési időpontokat a webshopban találja.

HIGIÉNIKUS RAKLAPOK BIZTOSÍTÓ PEREMMEL

MÁR 1 DARABTÓL RENDELHETŐ
nincs minimális rendelési mennyiség.

EXTRA SZÍNEK
Rendelje meg most, online

INGYENES HÁZHOZZÁLLÍTÁS
nettó 250 € értékű megrendelés felett

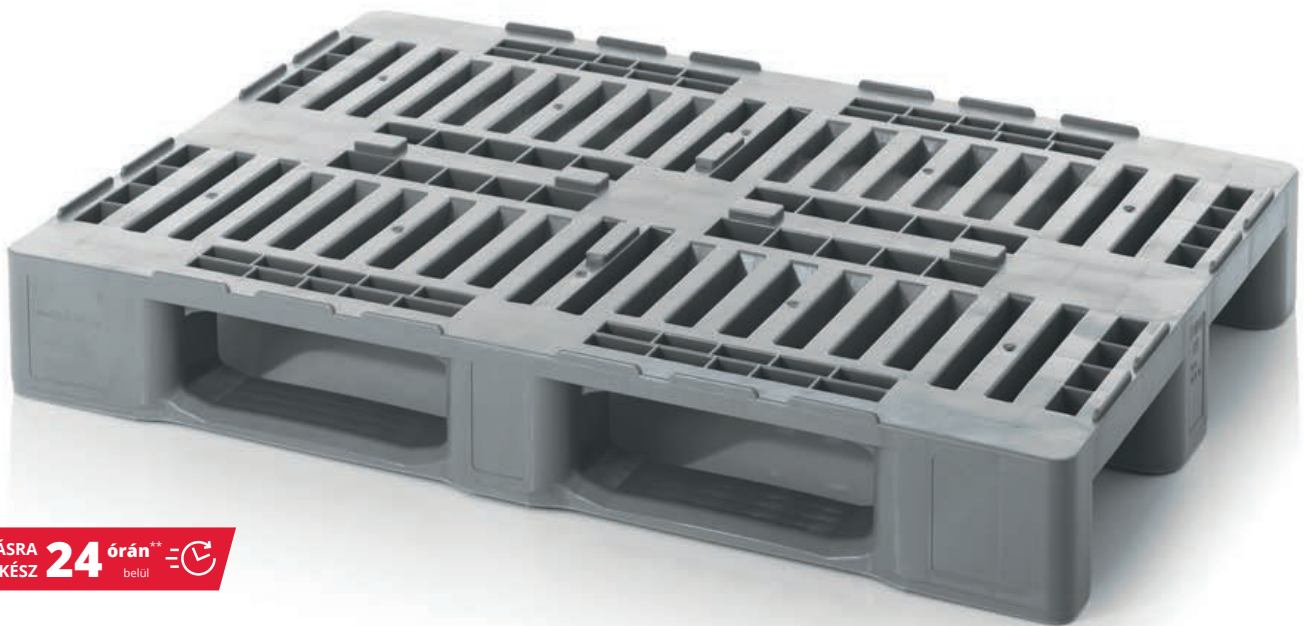

SZÁLLÍTÁSRA **24 óra** KÉSZ belül

Tisztán Maximális Teljesítmény

Az AUER Packaging Higiénikus Raklapjai az úgynevezett H1 vagy H3 raklapok kimondottan élelmiszerek szállítására és raktározására lettek kifejlesztve. A szabványos mérete miatt tökéletesen használhatóak a higiénikus ládák exportálásához a világ bármely országába.

- Élelmiszeripari minőségű
- Világszerte exportálható
- Hő- és fagyálló
- Könnyű tisztítani

HIGIÉNIKUS RAKLAPOK BIZTOSÍTÓ PEREMMEL

RAL 7001

Külső méret H x S (cm)	Cikkszám	Kivitel	Ár egyenkénti átvétel esetén	Darabszám álláshelyenként	Darabár álláshelyenként
120 x 80	H1	3 hegesztett talpak	104,45 EUR	14	80,35 EUR
120 x 80	H1-RG	3 hegesztetlen talpak	93,03 EUR	14	71,56 EUR
120 x 100	H3	3 hegesztetlen talpak	74,50 EUR	14	57,31 EUR
120 x 100	H3+5	5 hegesztetlen talp	79,28 EUR	14	60,99 EUR

» Biztosítógyűrű nélküli változat a webáruházunkban



***) csak webshopon keresztül megrendelések esetén A szállítás csak munkanapokon történik, amennyiben az áru raktáron van. A nyitvatartást és az aktuális napi küldési időpontokat a webshopban találja.

TISZTATÉRI RAKLAPOK

MÁR 1 DARABTÓL RENDELHETŐ
nincs minimális rendelési mennyiség.

EXTRA SZÍNEK
Rendelje meg most, online

INGYENES HÁZHOZZÁLLÍTÁS
nettó 250 € értékű megrendelés felett

🕒 SZÁLLÍTÁSRA KÉSZ **24** órán⁺⁺
belső

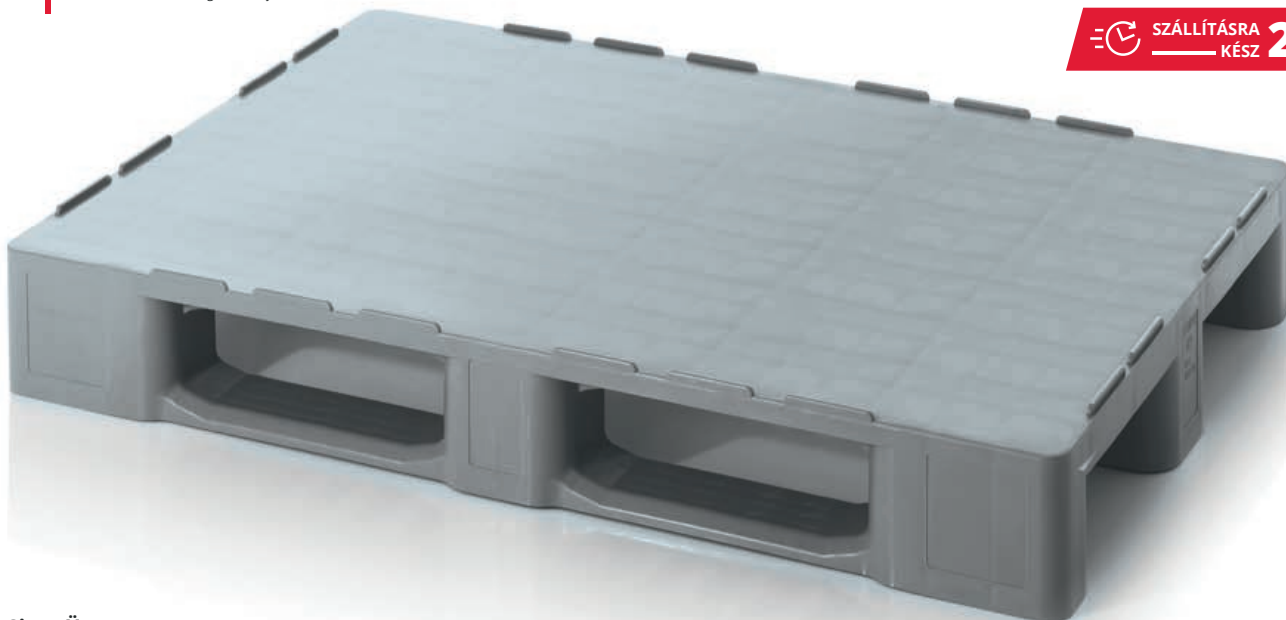

Sima Ügy

Az AUER Packaging Tisztatéri Raklapjai a sima rakfelülete által könnyen tisztíthatóak, ezért kiválóan alkalmasak higiénikus áruk szállításához és raktározásához. Az újrahasznosított kivitel sincs semmilyen hátrányban a normál tisztatéri raklap terhelhetőségéhez képest, de ehhez nem tartozik élelmiszeripari minősítés.

- Teljesen sima rakfelület (A gyártási technológia miatt a fröccsöntési pontok nem küszöbölhetők ki)
- Problémamentes tisztítás
- Magaspolcos állványokhoz is
- Opció: fémrúd merevítéssel

TISZTATÉRI RAKLAPOK BIZTOSÍTÓ PEREMMEL

RAL 7001

Külső méret H x S (cm)	Cikkszám	Kivitel	Ár egyenkénti átvétel esetén	Darabszám álláshelyenként	Darabár álláshelyenként
120 x 80	H 1208	3 talppal	82,95 EUR	15	63,81 EUR
120 x 80	HD 1208	3 talppal és acélmerevítővel	98,32 EUR	15	75,63 EUR
120 x 100	H 1210	3 talppal	96,34 EUR	15	74,11 EUR
120 x 100	HD 1210	3 talppal és acélmerevítővel	111,69 EUR	15	85,92 EUR
120 x 100	H 12105	2 kereszt- és 3 hosszanti talppal	102,30 EUR	15	78,69 EUR
120 x 100	HD 12105	2 kereszt- és 3 hosszanti talppal és acélmerevítővel	117,64 EUR	15	90,49 EUR



TISZTATÉRI RAKLAPOK BIZTOSÍTÓ PEREM NÉLKÜL

RAL 7001

Külső méret H x S (cm)	Cikkszám	Kivitel	Ár egyenkénti átvétel esetén	Darabszám álláshelyenként	Darabár álláshelyenként
120 x 80	H 1208 OS	3 talppal	82,95 EUR	15	63,81 EUR
120 x 80	HD 1208 OS	3 talppal és acélmerevítővel	98,32 EUR	15	75,63 EUR
120 x 100	H 1210 OS	3 talppal	96,34 EUR	15	74,11 EUR
120 x 100	HD 1210 OS	3 talppal és acélmerevítővel	111,69 EUR	15	85,92 EUR
120 x 100	H 12105 OS	2 kereszt- és 3 hosszanti talppal	102,30 EUR	15	78,69 EUR
120 x 100	HD 12105 OS	2 kereszt- és 3 hosszanti talppal és acélmerevítővel	117,64 EUR	15	90,49 EUR

» AZ ESD-kivitel a következő oldalon találja: 225



***) csak webshopon keresztül megrendelések esetén A szállítás csak munkanapokon történik, amennyiben az áru raktáron van.
A nyitvatartást és az aktuális napi küldési időpontokat a webshopban találja.

TISZTA LEVEGŐJŰ HELYISÉGEKBE VALÓ RAKLAPOK ZÁRT RAKODÓFELÜLETTEL

MÁR 1 DARABTÓL RENDELHETŐ
nincs minimális rendelési mennyiség.

INGYENES HÁZHOZZÁLLÍTÁS
nettó 250 € értékű megrendelés felett

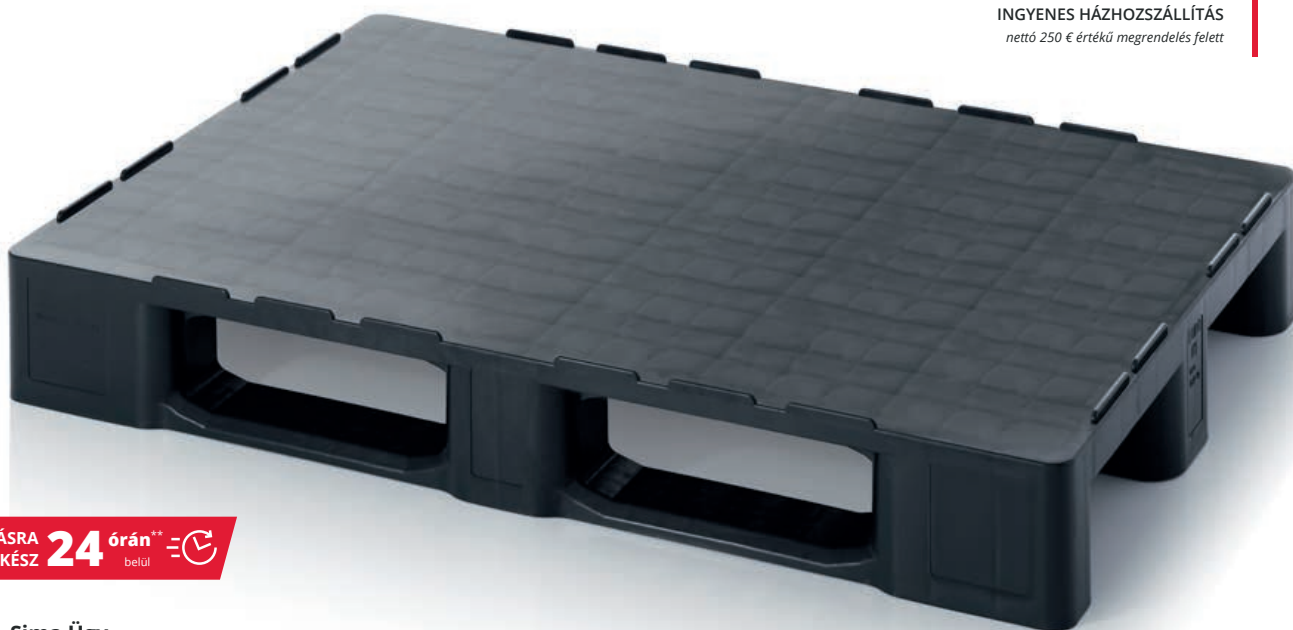

SZÁLLÍTÁSRA
KÉSZ **24 órában****
belül

Sima Ügy

Az AUER Packaging zárt felületű raklapjai újrahasznosított műanyagból is készülnek, melynek ára lényegesen kedvezőbb, mint egy új alapanyagból készült. Azonban a terhelhetőség és tisztítás szempontjából a minősége nem marad el az újtól. Felhívjuk figyelmét arra, hogy az újrahasznosított anyag nem felel meg az élelmiszeipari előírásoknak.

- Újrahasznosított anyagból
- Teljesen sima rakfelület (A gyártási technológia miatt a fröccsöntési pontok nem küszöbölhetők ki)
- Problémamentes tisztítás
- Magaspolcos állványokhoz is

TISZTA LEVEGŐJŰ HELYISÉGEKBE VALÓ PALETTÁK ÚJRAHASZNOSÍTOTT ANYAGBÓL, ZÁRT RAKODÓFELÜLETTEL

RAL 9017

Külső méret H x S (cm)	Cikkszám	Kivitel	Ár egyenkénti átvétel esetén	Darabszám álláshelyenként	Darabár álláshelyenként
120 x 80	R 1208	3 talppal	55,46 EUR	15	42,66 EUR
120 x 80	RD 1208	3 talppal és acélmerevítővel	70,96 EUR	15	54,59 EUR
120 x 100	R 1210	3 talppal	63,01 EUR	15	48,47 EUR
120 x 100	RD 1210	3 talppal és acélmerevítővel	78,52 EUR	15	60,40 EUR
120 x 100	R 12105	2 kereszt- és 3 hosszanti talppal	66,69 EUR	15	51,30 EUR
120 x 100	RD 12105	2 kereszt- és 3 hosszanti talppal és acélmerevítővel	82,19 EUR	15	63,22 EUR



TISZTA LEVEGŐJŰ HELYISÉGEKBE VALÓ PALETTÁK ÚJRAHASZNOSÍTOTT ANYAGBÓL, ZÁRT RAKODÓFELÜLETTEL BIZTOSÍTÓPEREM NÉLKÜL

RAL 9017

Külső méret H x S (cm)	Cikkszám	Kivitel	Ár egyenkénti átvétel esetén	Darabszám álláshelyenként	Darabár álláshelyenként
120 x 80	R 1208 OS	3 talppal	55,46 EUR	15	42,66 EUR
120 x 80	RD 1208 OS	3 talppal és acélmerevítővel	70,96 EUR	15	54,59 EUR
120 x 100	R 1210 OS	3 talppal	63,01 EUR	15	48,47 EUR
120 x 100	RD 1210 OS	3 talppal és acélmerevítővel	78,52 EUR	15	60,40 EUR
120 x 100	R 12105 OS	2 kereszt- és 3 hosszanti talppal	66,69 EUR	15	51,30 EUR
120 x 100	RD 12105 OS	2 kereszt- és 3 hosszanti talppal és acélmerevítővel	82,19 EUR	15	63,22 EUR



***) csak webshopon keresztül megrendelések esetén A szállítás csak munkanapokon történik, amennyiben az áru raktáron van. A nyitvatartást és az aktuális napi küldési időpontokat a webshopban találja.

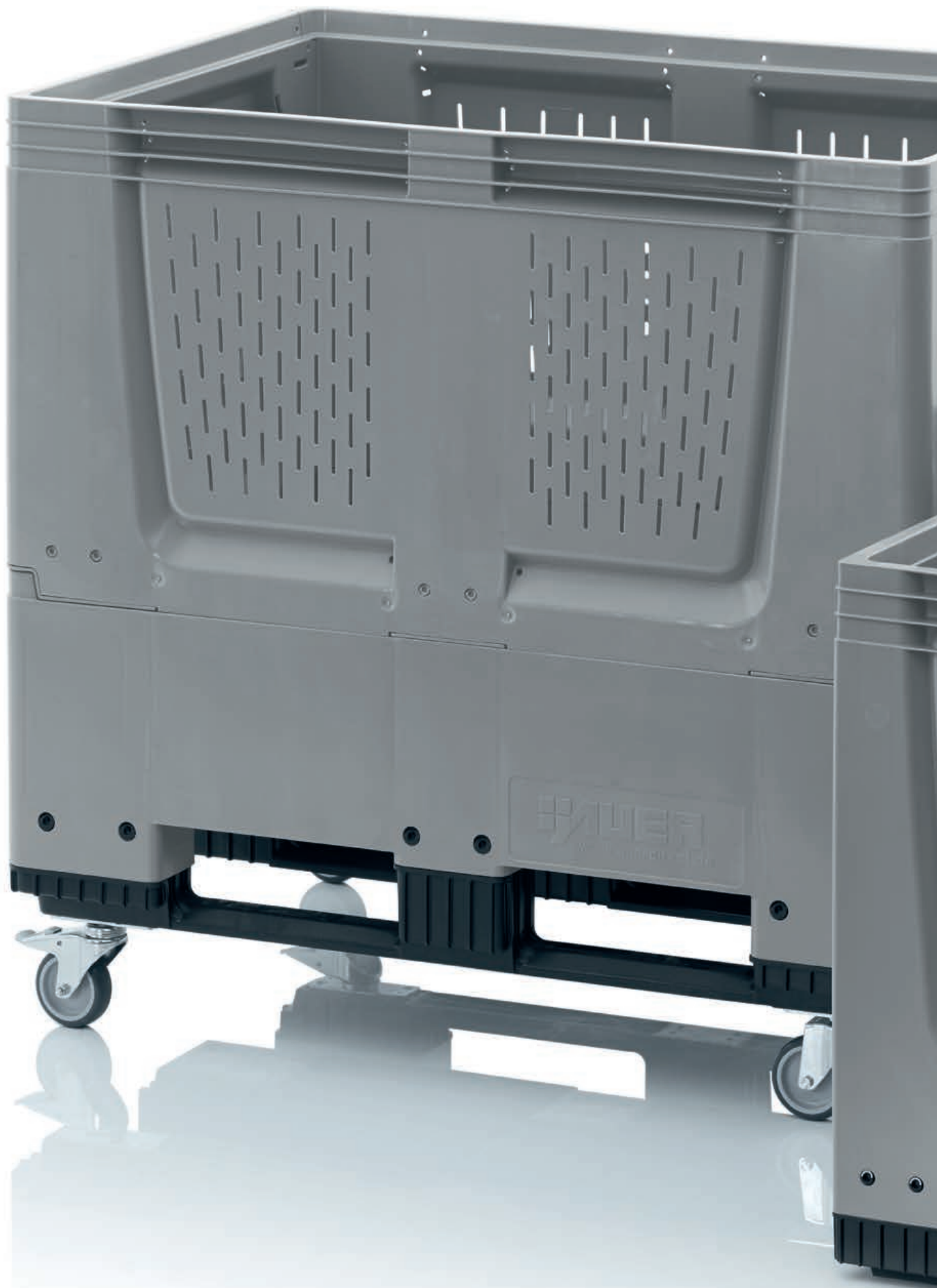

NAGY MÉRETŰ KONTÉNEREK

Nagy feladatokhoz



BIGBOXOK ZÁRT

SHIPPING KÉSZ **24 óra**^{**}
belső

MÁR 1 DARABTÓL RENDELHETŐ
nincs minimális rendelési mennyiség.

EXTRA SZÍNEK
Rendelje meg most, online

INGYENES HÁZHOZZÁLLÍTÁS
nettó 250 € értékű megrendelés felett



Masszív nagy méretben

AZ AUER Packaging zárt Bigboxait a robosztus felépítés és a zárt oldalfalak jellemzik. Méretei az EURO- és ISO - szabványhoz lettek igazítva és a nagy térfogat miatt kiválóan alkalmas darabáru, vagy nehéz áru raktározásához és szállításához.

- EUR és ISO formátum
- Elérhető lábbal, talppal, kerékkel
- Könnyen tisztítható

BIGBOXOK ZÁRT

RAL 7001

Külső méret H x S x M (cm)	Cikkszám	Kivitel	Ár egyenkénti átvétel esetén	Darabszám álláshelyenként	Darabár álláshelyenként
80 x 60 x 79	BBG 86	4 láb	125,73 EUR	6	96,72 EUR
80 x 60 x 93	BBG 86R	4 kerék	150,54 EUR	6	115,80 EUR
120 x 80 x 79	BBG 1208	4 láb	203,25 EUR	3	156,35 EUR
120 x 80 x 79	BBG 1208K	3 talp	221,02 EUR	3	170,02 EUR
120 x 80 x 79	UN BBG 1208K	3 talp, UN Engedély	228,78 EUR	3	175,98 EUR
120 x 80 x 93	BBG 1208R	4 kerék	224,86 EUR	3	172,97 EUR
120 x 100 x 79	BBG 1210	4 láb	214,40 EUR	4	164,93 EUR
120 x 100 x 79	BBG 1210K	3 talp	232,18 EUR	4	178,60 EUR
120 x 100 x 79	UN BBG 1210K	3 talp, UN Engedély	239,15 EUR	4	183,96 EUR
120 x 100 x 93	BBG 1210R	4 kerék	236,02 EUR	4	181,55 EUR
120 x 100 x 100	MBG 1210	4 láb	311,78 EUR	2	239,83 EUR
120 x 100 x 100	MBG 1210K	3 talp	330,74 EUR	2	254,41 EUR
120 x 100 x 114	MBG 1210R	4 kerék	334,84 EUR	2	257,57 EUR



***) csak webshopon keresztül megrendelések esetén A szállítás csak munkanapokon történik, amennyiben az áru raktáron van.
A nyitvatartást és az aktuális napi küldési időpontokat a webshopban találja.

BIGBOXOK SZELLŐZŐRÉSES

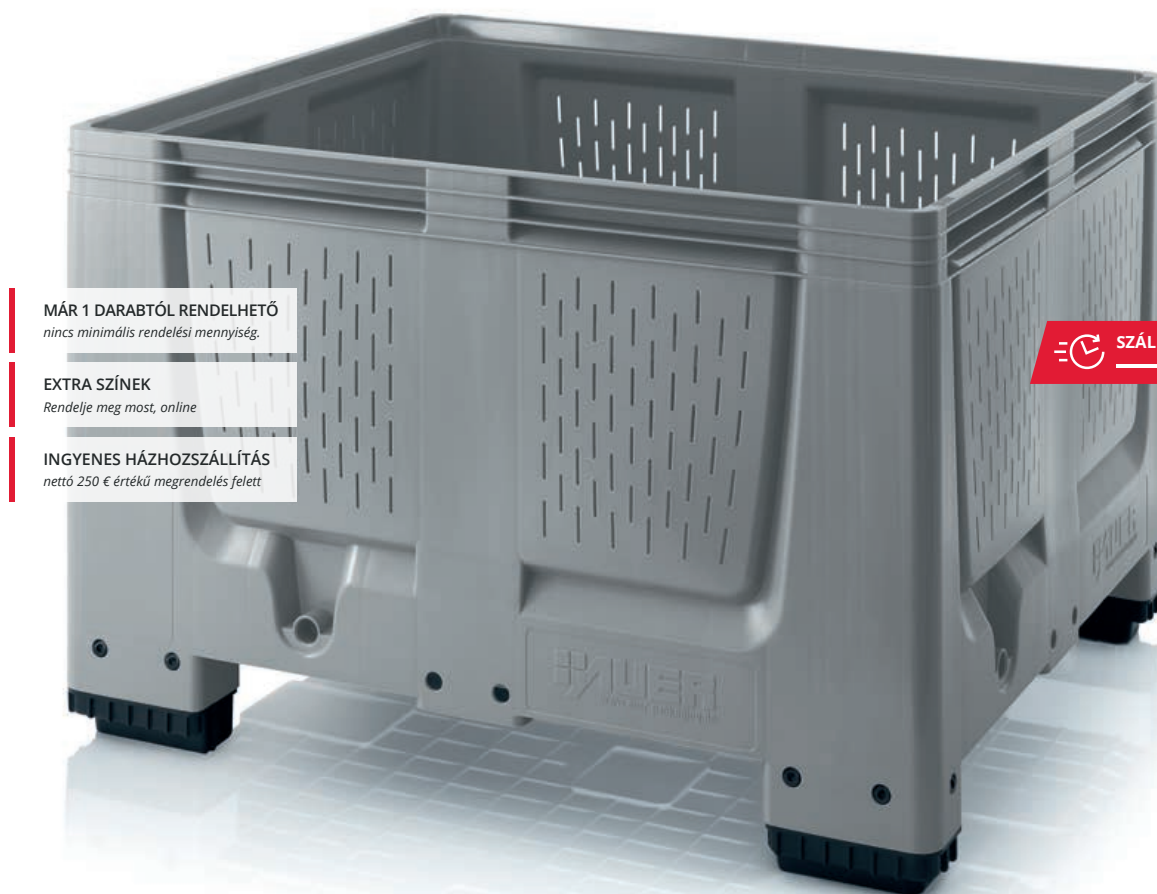

MÁR 1 DARABTÓL RENDELHETŐ
nincs minimális rendelési mennyiség.

EXTRA SZÍNEK
Rendelje meg most, online

INGYENES HÁZHOZZÁLLÍTÁS
nettó 250 € értékű megrendelés felett.

 SZÁLLÍTÁSRA KÉSZ **24** órá⁺⁺
belső

Nagy élelmiszertároló

Az AUER Packaging Szellőzőréses Bigboxai legtöbbször élelmiszerek tárolására és szállítására vannak használva, például gyümölcsökhöz és zöldségekhez. A masszív műanyagból készített sima és karcálló belső és külső oldalfalak könnyen tisztíthatók.

- Térfogatoptimált oldalfalak
- Kis önsúly
- Könnyen tisztítható

BIGBOXOK SZELLŐZŐRÉSES

RAL 7001

Külső méret H x S x M (cm)	Cikkszám	Kivitel	Ár egyenkénti átvétel esetén	Darabszám álláshelyenként	Darabár álláshelyenként
80 x 60 x 79	BBO 86	4 láb	115,34 EUR	6	88,72 EUR
80 x 60 x 93	BBO 86R	4 kerék	146,77 EUR	6	112,90 EUR
120 x 100 x 79	BBO 1210	4 láb	216,14 EUR	4	166,26 EUR
120 x 100 x 79	BBO 1210K	3 talp	235,10 EUR	4	180,85 EUR
120 x 100 x 93	BBO 1210R	4 kerék	239,20 EUR	4	184,00 EUR
120 x 100 x 100	MBO 1210	4 láb	298,37 EUR	2	229,52 EUR
120 x 100 x 100	MBO 1210K	3 talp	317,33 EUR	2	244,10 EUR
120 x 100 x 114	MBO 1210R	4 kerék	327,42 EUR	2	251,86 EUR



***) csak webshopon keresztül megrendelések esetén A szállítás csak munkanapokon történik, amennyiben az áru raktáron van. A nyitvatartást és az aktuális napi küldési időpontokat a webshopban találja.

ÖSSZECSUKHATÓ BIGBOXOK 4 RAKODÓNYÍLÁSSAL



MÁR 1 DARABTÓL RENDELHETŐ
nincs minimális rendelési mennyiség.

EXTRA SZÍNEK
Rendelje meg most, online

INGYENES HÁZHOZZÁLLÍTÁS
nettó 250 € értékű megrendelés felett

 SZÁLLÍTÁSRA KÉSZ **24** óráan**
belső

Optimális kezelhetőség

Az AUER Packaging Összecsukható Ládái az oldalfalakon található ergonomikus és kényelmes 4 rakodónyílásával ideális kihasználtságot biztosít: könnyen és gyorsan hozzáférhet a láda tartalmához. Amikor nem használja, vagy éppen nem szállít benne, akkor egyszerűen csak csukja össze.

- Rakodónyílás ki- és berakodáshoz
- Magassága összecsukva: 42 cm
- Opcionálisan etikett tartóval

ÖSSZECSUKHATÓ BIGBOXOK 4 RAKODÓNYÍLÁSSAL

RAL 7001

Külső méret H x S x M (cm)	Cikkszám	Kivitel	Ár egyenkénti átvétel esetén	Darabszám álláshelyenként	Darabár álláshelyenként
80 x 60 x 79	KLK 86K	2 talppal	144,84 EUR	10	111,42 EUR
80 x 60 x 93	KLK 86R	4 kerék	192,80 EUR	10	148,31 EUR
120 x 80 x 100	KLK 1208	4 láb	299,64 EUR	5	230,49 EUR
120 x 80 x 100	KLK 1208K	3 talp	317,41 EUR	5	244,17 EUR
120 x 80 x 114	KLK 1208R	4 kerék	315,80 EUR	5	242,92 EUR
120 x 80 x 114	KLK 1208KR	4 kerék, 3 talp	333,57 EUR	5	256,59 EUR
120 x 100 x 100	KLK 1210	4 láb	323,79 EUR	5	249,07 EUR
120 x 100 x 100	KLK 1210K	3 talp	341,56 EUR	5	262,74 EUR
120 x 100 x 114	KLK 1210R	4 kerék	339,95 EUR	5	261,50 EUR
120 x 100 x 114	KLK 1210KR	4 kerék, 3 talp	357,72 EUR	5	275,17 EUR

» AZ ESD-kivittelt a következő oldalon találja: 223



***) csak webshopon keresztül megrendelések esetén A szállítás csak munkanapokon történik, amennyiben az áru raktáron van. A nyitvatartást és az aktuális napi küldési időpontokat a webshopban találja.

ÖSSZECSUKHATÓ BIGBOXOK ZÁRT



 SZÁLLÍTÁSRA KÉSZ **24 óra**^{**} belül

MÁR 1 DARABTÓL RENDELHETŐ
 nincs minimális rendelési mennyiség.

EXTRA SZÍNEK
 Rendelje meg most, online

INGYENES HÁZHOZZÁLLÍTÁS
 nettó 250 € értékű megrendelés felett

Masszív nagy méretben

Az AUER Packaging Összecsukható Bigbox Ládái térfogat optimalizált oldalfalaival üres állapotban nagyon helytakarékosak. Optimálisan felhasználhatja a raktározás és a szállítás területén.

- Térfogat optimalizált oldalfalak
- Üres állapotban helytakarékos
- Kis önsúly
- Könnyen tisztítható

ÖSSZECSUKHATÓ BIGBOXOK ZÁRT

RAL 7001

Külső méret H x S x M (cm)	Cikkszám	Kivitel	Ár egyenkénti átvétel esetén	Darabszám álláshelyenként	Darabár álláshelyenként
120 x 80 x 100	KLG 1208	4 láb	270,26 EUR	5	207,89 EUR
120 x 80 x 100	KLG 1208K	3 talp	289,21 EUR	5	222,47 EUR
120 x 80 x 114	KLG 1208R	4 kerék	287,49 EUR	5	221,14 EUR
120 x 80 x 114	KLG 1208KR	4 kerék, 3 talp	306,45 EUR	5	235,73 EUR
120 x 100 x 100	KLG 1210	4 láb	298,43 EUR	5	229,56 EUR
120 x 100 x 100	KLG 1210K	3 talp	317,39 EUR	5	244,14 EUR
120 x 100 x 114	KLG 1210R	4 kerék	315,66 EUR	5	242,81 EUR
120 x 100 x 114	KLG 1210KR	4 kerék, 3 talp	334,62 EUR	5	257,40 EUR
120 x 100 x 79	KSG 1210	4 láb	271,23 EUR	5	208,64 EUR
120 x 100 x 79	KSG 1210K	3 talp	290,19 EUR	5	223,22 EUR
120 x 100 x 93	KSG 1210R	4 kerék	288,46 EUR	5	221,89 EUR
120 x 100 x 93	KSG 1210KR	4 kerék, 3 talp	307,42 EUR	5	236,48 EUR

***) csak webshopon keresztül megrendelések esetén A szállítás csak munkanapokon történik, amennyiben az áru raktáron van.
 A nyitvatartást és az aktuális napi küldési időpontokat a webshopban találja.



ÖSSZECSUKHATÓ BIGBOXOK SZELLŐZŐRÉSES

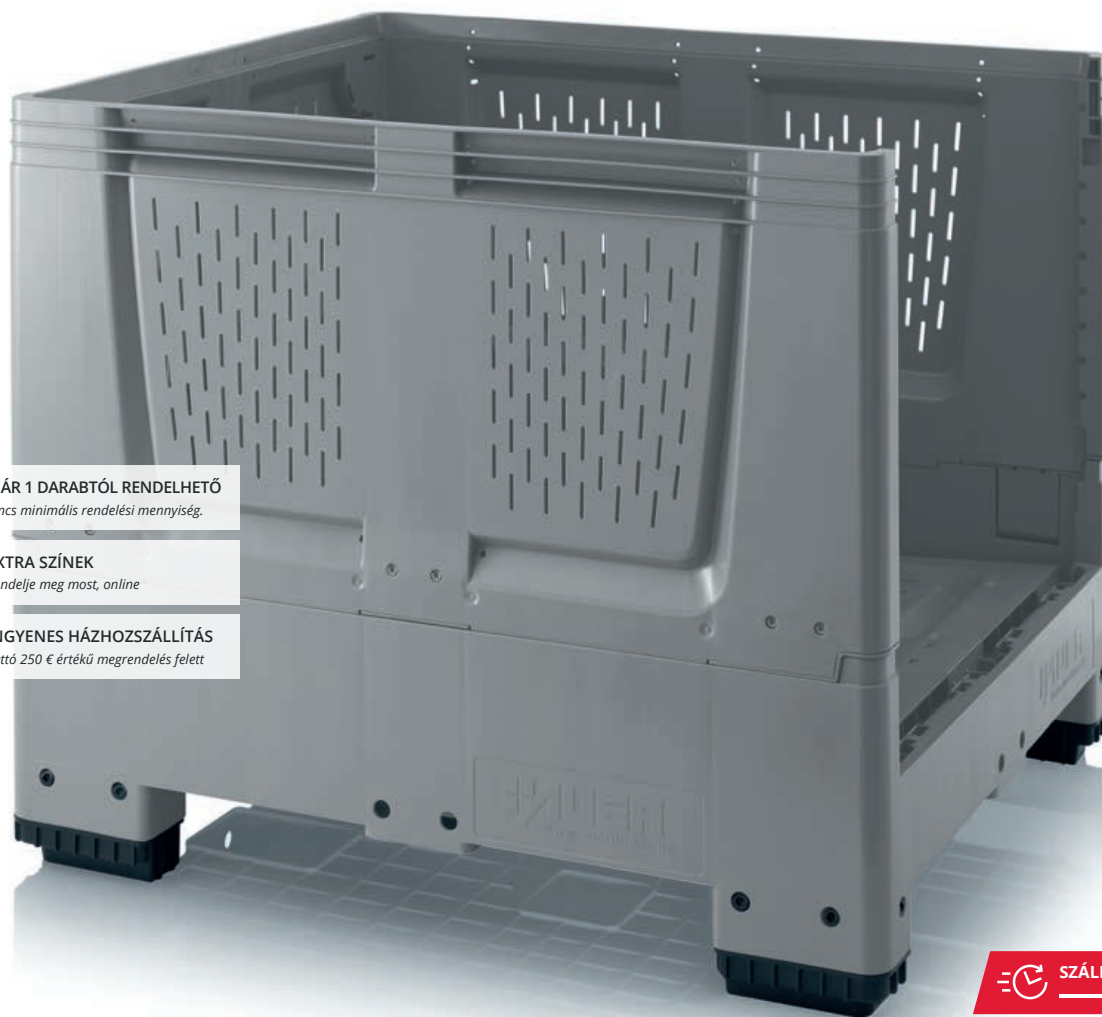

MÁR 1 DARABTÓL RENDELHETŐ
nincs minimális rendelési mennyiség.

EXTRA SZÍNEK
Rendelje meg most, online

INGYENES HÁZHOZZÁLLÍTÁS
nettó 250 € értékű megrendelés felett

 SZÁLLÍTÁSRA KÉSZ **24 órá**n⁺⁺ belül

Kinyitva igazán nagy

Az AUER Packaging Szellőzőréses Bigbox Ládái nem utolsósorban meggyőző és kifogástalan szállítási ergonómiát eredményez a cégének. A higiénikusan hibátlan Bigbox a szellőzőréseknek, a termékkímélő aljnak és oldalfalnak köszönhetően óvja az érzékeny termékeket a szállítás- és raktározás során.

- Ideális élelmiszertároláshoz és szállításhoz
- Szellőzőrésekkel
- Térfogat optimalizált oldalfalak
- Termékkímélő kivitelezés

ÖSSZECSUKHATÓ BIGBOXOK SZELLŐZŐRÉSES

RAL 7001

Külső méret H x S x M (cm)	Cikkszám	Kivitel	Ár egyenkénti átvétel esetén	Darabszám álláshelyenként	Darabár álláshelyenként
120 x 80 x 100	KLO 1208	4 láb	254,82 EUR	5	196,01 EUR
120 x 80 x 100	KLO 1208K	3 talp	273,78 EUR	5	210,60 EUR
120 x 80 x 114	KLO 1208R	4 kerék	272,05 EUR	5	209,27 EUR
120 x 80 x 114	KLO 1208KR	4 kerék, 3 talp	291,01 EUR	5	223,85 EUR
120 x 100 x 100	KLO 1210	4 láb	279,76 EUR	5	215,20 EUR
120 x 100 x 100	KLO 1210K	3 talp	298,72 EUR	5	229,79 EUR
120 x 100 x 114	KLO 1210R	4 kerék	297,00 EUR	5	228,46 EUR
120 x 100 x 114	KLO 1210KR	4 kerék, 3 talp	315,96 EUR	5	243,04 EUR
120 x 100 x 79	KSO 1210	4 láb	266,75 EUR	5	205,19 EUR
120 x 100 x 79	KSO 1210K	3 talp	285,71 EUR	5	219,77 EUR
120 x 100 x 93	KSO 1210R	4 kerék	283,98 EUR	5	218,45 EUR
120 x 100 x 93	KSO 1210KR	4 kerék, 3 talp	302,94 EUR	5	233,03 EUR

***) csak webshopon keresztül megrendelések esetén A szállítás csak munkanapokon történik, amennyiben az áru raktáron van.
A nyitvatartást és az aktuális napi küldési időpontokat a webshopban találja.



ÖSSZECSUKHATÓ NAGY TÁROLÓLÁDÁK

MÁR 1 DARABTÓL RENDELHETŐ
nincs minimális rendelési mennyiség.

INGYENES HÁZHOZZÁLLÍTÁS
nettó 250 € értékű megrendelés felett



Stabil térfogat

AZ AUER Packaging Nagy Összecsukható Ládája sokoldalúan felhasználható: mindegy, hogy élelmiszeriparban használható higiénikus vagy hőálló láda – a GLT láda tartalma optimálisan védve van. A láda űrtartalmának csökkenése miatt, nagyon költséghatékony visszaszállításkor.

- Ideális élelmiszertároláshoz és szállításhoz
- Hőállóság dupla oldalfallal
- Helytakarékoság összezsugorítva
- Tetővel is kazlazható

ÖSSZECSUKHATÓ NAGY TÁROLÓLÁDÁK

RAL 7001

Külső méret H x S x M (cm)	Cikkszám	Kivitel	Fedél	Ár egyenkénti átvétel esetén	Darabszám álláshelyenként	Darabár álláshelyenként
80 x60 x81	GLT 86/83K	2 talppal	nincs	184,40 EUR	12	141,84 EUR
80 x60 x89	GLT 86/83R	4 kerék	nincs	267,60 EUR	12	205,84 EUR
80 x60 x81	GLT 86/83RB	4 fékezhető kerekek	nincs	275,92 EUR	12	212,24 EUR
120 x80 x88	GLT 1208/91	4 láb	nincs	325,00 EUR	5	250,00 EUR
120 x80 x88	GLT 1208/91K	3 talp	nincs	343,96 EUR	5	264,59 EUR
120 x80 x88	GLT 1208/91R	4 kerék	nincs	341,14 EUR	5	262,42 EUR
120 x80 x88	GLT 1208/91RB	4 fékezhető kerekek	nincs	347,13 EUR	5	267,03 EUR
120 x100 x122	GLT 1210/125+D	4 láb	igen	467,98 EUR	5	359,99 EUR
120 x100 x122	GLT 1210/125	4 láb	nincs	415,67 EUR	5	319,75 EUR
120 x100 x122	GLT 1210/125K+D	3 talp	igen	513,45 EUR	5	394,96 EUR
120 x100 x122	GLT 1210/125K	3 talp	nincs	461,14 EUR	5	354,72 EUR
120 x100 x122	GLT 1210/125R+D	4 kerék	igen	507,50 EUR	5	390,39 EUR
120 x100 x122	GLT 1210/125R	4 kerék	nincs	455,19 EUR	5	350,15 EUR
120 x100 x122	GLT 1210/125RB+D	4 fékezhető kerekek	igen	515,82 EUR	5	396,79 EUR
120 x100 x122	GLT 1210/125RB	4 fékezhető kerekek	nincs	463,51 EUR	5	356,55 EUR



LEHETSÉGES KOMBINÁCIÓK

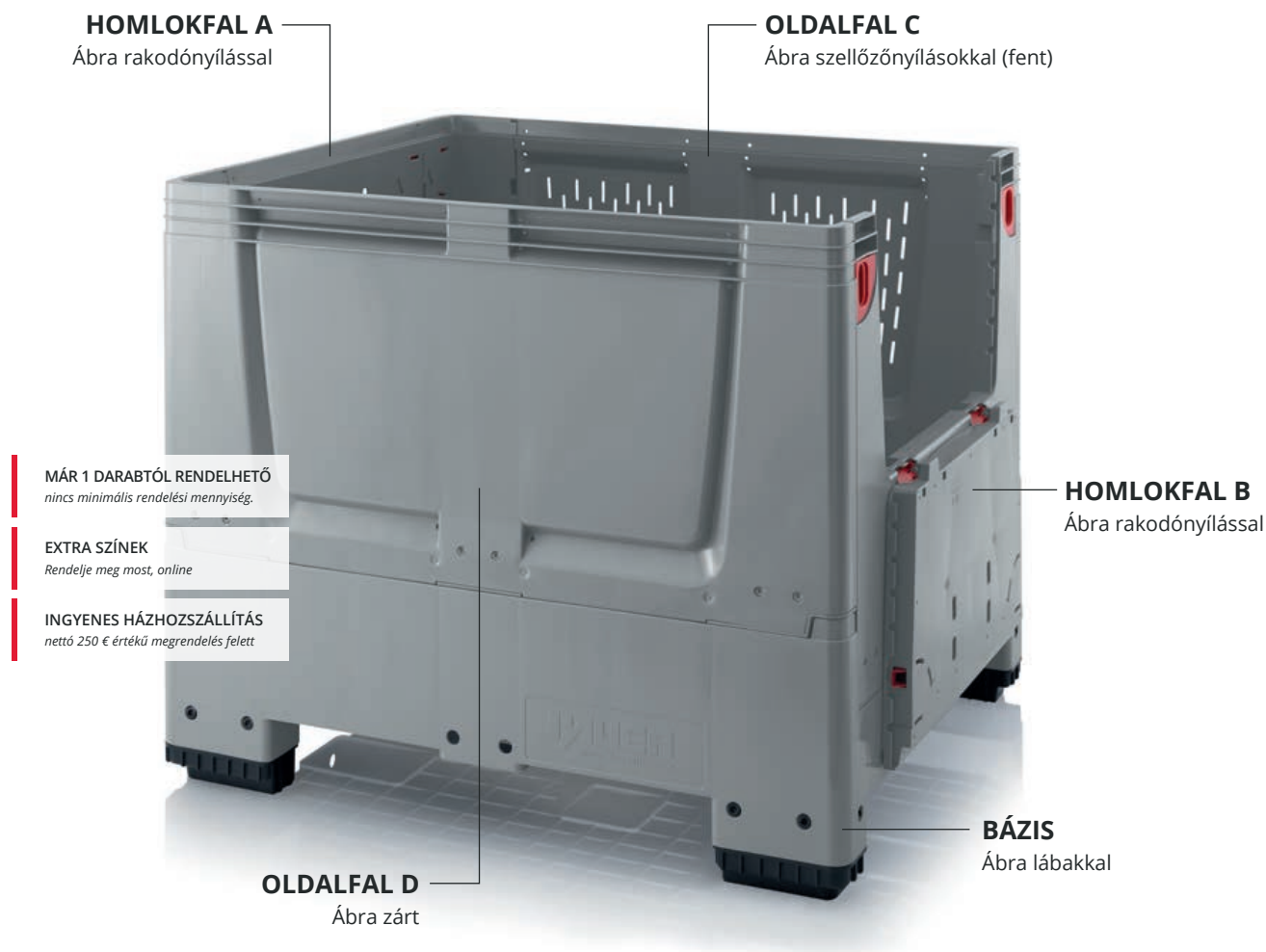

Kívánsága szerint

Az AUER Packaging variációs lehetőségei meggyőzik Önt a rugalmasságról és az egyéniségről. Az összecusukható Bigboxok az Ön kedve szerint is variálhatóak, konfigurálhatóak: egyszerűen csak válassza ki az Önnek megfelelő oldalfalat – mindegy, hogy rakodónylással, zárt vagy szellőztetéses oldallal.

- Felár nélkül
- Magas egyéniség
- Tetővel is kazlazható
- Opcionális tartozékok

LEHETSÉGES KOMBINÁCIÓK

RAL 7001

Külső méret H x S x M (cm)	Cikkszám	Aljzatos kivitel	Homlokfal	Oldalfal	Alsó mű	Darabár
120 x 80 x 100	KLX G 1208 15 K	zárt	zárt / zárt	Szellőztetéses / Szellőztetéses	3 talp	271,84 EUR
120 x 80 x 100	KLX O 1208 16 F	Szellőztetéses	zárt / zárt	Szellőztetéses / Billenőlemezes fogantyúval	4 láb	265,12 EUR
120 x 100 x 100	KLX G 1210 17 F	zárt	zárt / zárt	Billenőlemezes fogantyúval / zárt	4 láb	300,85 EUR
120 x 100 x 100	KLX O 1210 18 K	Szellőztetéses	zárt / zárt	Billenőlemezes fogantyúval / Szellőztetéses	3 talp	310,49 EUR



KLX G 1210 13 K

ALJZATOS KIVITEL

G | Zárt
O | nyitott

MÉRET (CM)

1208 | 120 x 80
1210 | 120 x 100

HOMLOKFAL A / B

- 1 | Zárt / Zárt
2 | Zárt / Szellőzőréses
3 | Zárt / Billenőlemez fogantyú
4 | Szellőzőréses / Zárt
5 | Szellőzőréses / Szellőzőréses
6 | Szellőzőréses / Billenőlemez fogantyú
7 | Billenőlemez fogantyú / Zárt
8 | Billenőlemez fogantyú / Szellőzőréses
9 | Billenőlemez fogantyú / Billenőlemez fogantyú

OLDALFAL C / D

- 1 | Zárt / Zárt
2 | Zárt / Szellőzőréses
3 | Zárt / Billenőlemez fogantyú
4 | Szellőzőréses / Zárt
5 | Szellőzőréses / Szellőzőréses
6 | Szellőzőréses / Billenőlemez fogantyú
7 | Billenőlemez fogantyú / Zárt
8 | Billenőlemez fogantyú / Szellőzőréses
9 | Billenőlemez fogantyú / Billenőlemez fogantyú

ALSÓ MŰ

F | 4 láb
K | 3 talp

Ilyen egyszerű!

- » Válassza ki, hogy alul zárt (G) vagy szellőzőnyílással (O) ellátott legyen-e.
- » Adja meg a tárolódoboz méretét (pl. 1208, méret: 120 x 80 cm). A magasság szabvány szerint 100 cm.
- » Adja meg a merev oldalfalak és oldalfalak kívánt kivitelezései ábráinak számát.
- » Válassza ki, hogy lábakat (F) vagy talpakat (K) szeretne.

Ha kérdése van, szívesen adunk tanácsot: info@auer-packaging.hu



TARTOZÉKOK

a nagy méretű konténerei számára

oldal 146 | Zárórendszer SASV

oldal 146 | Zárórendszer SASV





TARTOZÉKOK NAGY MÉRETŰ KONTÉNEREK

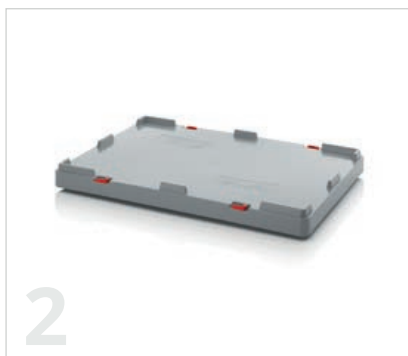

1 | FEDÉL BIGBOXOKHOZ BIGBOXOKHOZ

RAL 7001

Alapmérethez	Cikkszám	Ár egyenkénti átvétel esetén	Darabszám álláshelyenként	Darabár álláshelyenként
80 x60	DE 86 BB	28,69 EUR	100	22,07 EUR
120 x80	DE 1208 BB	41,96 EUR	50	32,28 EUR
120 x100	DE 1210 BB	43,65 EUR	50	33,58 EUR



2 | FEDÉL IBC

RAL 7001

Alapmérethez	Cikkszám	Ár egyenkénti átvétel esetén	Darabszám álláshelyenként	Darabár álláshelyenként
120 x 80	DE IBC 500	63,90 EUR	25	49,16 EUR
120 x 100	DE IBC 1000	71,81 EUR	25	55,24 EUR



3 | FEDÉL NAGY LÁDÁKRA

RAL 7001

Alapmérethez	Cikkszám	Ár egyenkénti átvétel esetén	Darabszám álláshelyenként	Darabár álláshelyenként
80 x60	DE 86 GLT	20,47 EUR	50	15,75 EUR
120 x80	DE 1208 GLT	51,96 EUR	25	39,97 EUR
120 x100	DE 1210 GLT	58,74 EUR	25	45,19 EUR



ZÁRRENDSZER BIGBOXOKHOZ (ÖSSZECSUKHATÓ)

Cikkszám	Kivitel	Darabár
4	SASV 2 rögzítő zsanér, 1 feszítőzár, 1 lakat	81,59 EUR
5	SASC 2 rögzítő zsanér, 2 lakat szemescsavarokkal	75,12 EUR
6	SC-Set 4 lakat szemescsavarokkal	42,98 EUR
41132 2	Burg-Wächter lakat	4,92 EUR



CSAVAROS LEERESZTŐ DUGÓ

Cikkszám	Kivitel	Darabár
7	SST-1 Csavaros leeresztő dugó 1", Big Box ládához	5,00 EUR
8	SST-2 Csavaros leeresztő dugó 2", Big Box ládához	5,00 EUR



KIFOLYÓSZELEP 2" BIG BOX LÁDÁHOZ

Cikkszám	Kivitel	Darabár
9	V2 Kifolyószelep 2", Big Box ládához	15,25 EUR



KERÉKKÉSZLET, ALKALMAS: BIGBOXOK

Illeszkedik a	Cikkszám	Leírás	Darabár
10 120 x 80 és 120 x 100	BBRA S1	4 kormánykerék csavarokkal együtt	41,63 EUR
11 120 x 80 és 120 x 100	BBRA S2	2 kormánykerék, 2 kormánykerék abszolút rögzítővel, csavarokkal együtt	45,11 EUR
120 x 80 és 120 x 100	BBRA S3	4 kormánykerék abszolút rögzítővel, csavarokkal együtt	48,59 EUR
10 BBG 86, BBO 86	BBRA S4	4 kormánykerék csavarokkal együtt	31,11 EUR
11 BBG 86, BBO 86	BBRA S5	2 kormánykerék, 2 kormánykerék abszolút rögzítővel, csavarokkal együtt	48,14 EUR
BBG 86, BBO 86	BBRA S6	4 kormánykerék abszolút rögzítővel, csavarokkal együtt	39,22 EUR

CÍMKETARTÓ ÖSSZEHAJTHATÓ BIG BOX LÁDÁKHOZ

RAL 3020

Külső méret H x S (cm)	Cikkszám	Illeszkedik a	Darabár
12 25 x 15	ETA5	Összehajtható Bigboxok billenőlemezes fogantyúval	2,29 EUR





IBC CONTAINER

Higiénikus és biztonságos



IBC TARTÁLY MŰANYAG RAKLAPON

MÁR 1 DARABTÓL RENDELHETŐ
nincs minimális rendelési mennyiség.

INGYENES HÁZHOZZÁLLÍTÁS
nettó 250 € értékű megrendelés felett

— SZÁLLÍTÁSRA KÉSZ 24 órában*
betűl



A klasszikus

Az AUER Packaging IBC Tartálya optimális megoldás mindenféle folyadékok raktározásához és szállításához. A víztartályt az 1000 Literes űrtartalom és az egyszerű kezelhetőség jellemzi. Veszélyes anyagok szállításához opcióként elérhető az UN engedély.

- 1000 Liter űrtartalom
- Alacsony Tara-súlyingadozás
- Többször használható

IBC TARTÁLY MŰANYAG RAKLAPON

Külső méret H x S x M (cm)	Cikkszám	Töltőnyílás	Kifolyó szerelevény	ENSZ- tanúsítvány	Ár egyenkénti átvétel esetén	Darabszám álláshelyenként	Darabár álláshelyenként
120 x 100 x 116	IBC 1000 K 150.50	NW 150	NW 50		305,52 EUR	2	235,01 EUR
120 x 100 x 116	IBC 1000 K 225.80	NW 225	NW 80		311,50 EUR	2	239,62 EUR
120 x 100 x 116	IBC 1000 K 150.50-UN	NW 150	NW 50	UN 31HA1/Y	313,48 EUR	2	241,14 EUR
120 x 100 x 116	IBC 1000 K 225.80-UN	NW 225	NW 80	UN 31HA1/Y	319,51 EUR	2	245,78 EUR



***) csak webshopon keresztül megrendelések esetén A szállítás csak munkanapokon történik, amennyiben az áru raktáron van.
A nyitvatartást és az aktuális napi küldési időpontokat a webshopban találja.

ÖSSZECSUKHATÓ IBC / BAG IN BOX-RENDSZER

MÁR 1 DARABTÓL RENDELHETŐ
nincs minimális rendelési mennyiség.

INGYENES HÁZHOZZÁLLÍTÁS
nettó 250 € értékű megrendelés felett



Legjobb a folyadékok számára

Az AUER Packaging Bag in Box rendszere a cserélhető betétzsákok miatt maximális biztonságot és higiénit biztosít. A többutas tartály megvédi a folyékony tartalmat a külső behatásokkal szemben, ezenkívül nagy teherbírású konstrukció az optimális szállításokhoz. Kérésre a betétzsák steril kivitelben is igényelhető.

- Egyszerűen tölthető és üríthető
- Kazalozható és összezsukható
- Steril kivitelben is lehet
- Plombálható tetővel

ÖSSZECSUKHATÓ IBC / BAG IN BOX-RENDSZER

RAL 7001

Külső méret H x S x M (cm)	Cikkszám	Kivitel	Ár egyenkénti átvétel esetén	Darabszám álláshelyenként	Darabár álláshelyenként
120 x 80 x 91	IBC 500	Standard	647,20 EUR	5	497,84 EUR
120 x 100 x 125	IBC 1000	Standard	811,88 EUR	5	624,52 EUR
120 x 100 x 125	IBC 1000 EK	merev oldalfal lenyitható ajtóval	850,71 EUR	5	654,39 EUR



IBC BETÉTSZÁKOK ÉS ADAPTEREK



MÁR 1 DARABTÓL RENDELHETŐ
nincs minimális rendelési mennyiség.

INGYENES HÁZHOZZÁLLÍTÁS
nettó 250 € értékű megrendelés felett

Biztosan higiénikus

AZUER Packaging cserélhető Betétszákjai maximális védelmet és higiéniát nyújtanak. Kétféle variáció létezik: standard kivitel élelmiszerbiztonsági alapanyagból, valamint gamma sugárkezelt steril kivitelben. Mindegyik betétszák kombinálható különböző töltőnyílással, adapterrel és kimeneti szerelvényel.

- 250 / 500 / 1000 literes kivitel
- Anyaga 70 my Coex LDPE / Metalocene / LDPE
- Kérésre: gamma sugárkezelt
- Formahegesztett betétszák

IBC BELSŐ ZACSKÓ ÖSSZEHAJTOTT ÉLELMISZERBIZTOS

Ktérfogat	Cikkszám	Töltőnyílás	Kifolyó szerelvény	Ár egyenkénti átvétel esetén	Darabszám raklapon	Darabár raklapon
250 liter	INL 250A2E2	2" belső menet zárral	2" belső menet zárral	14,06 EUR	300	10,81 EUR
250 liter	INL 250V2E2	2" belső menet zárral	2" S60 külső menet szeleppel	17,47 EUR	300	13,44 EUR
500 liter	INL 500A2E2	2" belső menet zárral	2" belső menet zárral	25,77 EUR	180	19,82 EUR
500 liter	INL 500V2E2	2" belső menet zárral	2" S60 külső menet szeleppel	27,62 EUR	180	21,25 EUR
500 liter	INL 500A2E6	6" belső menet zárral	2" belső menet zárral	28,40 EUR	180	21,85 EUR
500 liter	INL 500V2E6	6" belső menet zárral	2" S60 külső menet szeleppel	38,83 EUR	180	29,87 EUR
1 000 liter	INL 1000A2E2	2" belső menet zárral	2" belső menet zárral	18,51 EUR	144	14,24 EUR
1 000 liter	INL 1000V2E2	2" belső menet zárral	2" S60 külső menet szeleppel	32,94 EUR	144	25,34 EUR
1 000 liter	INL 1000A2E6	6" belső menet zárral	2" belső menet zárral	41,32 EUR	144	31,79 EUR
1 000 liter	INL 1000V2E6	6" belső menet zárral	2" S60 külső menet szeleppel	44,44 EUR	144	34,19 EUR
1 000 liter	INL 1000DN50E0		DN 50 külső menet szeleppel	33,13 EUR	144	25,49 EUR



STERIL BETÉTSZÁK GAMMA SUGÁRKEZELT, EGYENKÉNT STERIL ZSÁKBA CSOMAGOLVA

Ktérfogat	Cikkszám	Töltőnyílás	Kifolyó szerelvény	Ár egyenkénti átvétel esetén	Darabszám raklapon	Darabár raklapon
250 liter	A-INL 250A2E2	2" belső menet zárral	2" belső menet zárral	23,81 EUR	300	18,31 EUR
250 liter	A-INL 250V2E2	2" belső menet zárral	2" S60 külső menet szeleppel	23,81 EUR	300	18,31 EUR
500 liter	A-INL 500A2E2	2" belső menet zárral	2" belső menet zárral	33,86 EUR	180	26,05 EUR
500 liter	A-INL 500V2E2	2" belső menet zárral	2" S60 külső menet szeleppel	36,69 EUR	180	28,22 EUR
500 liter	A-INL 500A2E6	6" külső menet zárral	2" belső menet zárral	38,83 EUR	180	29,87 EUR
500 liter	A-INL 500V2E6	6" külső menet zárral	2" S60 külső menet szeleppel	42,24 EUR	180	32,50 EUR
1 000 liter	A-INL 1000A2E2	2" belső menet zárral	2" belső menet zárral	39,47 EUR	144	30,36 EUR
1 000 liter	A-INL 1000V2E2	2" belső menet zárral	2" S60 külső menet szeleppel	37,72 EUR	144	29,01 EUR
1 000 liter	A-INL 1000A2E6	6" külső menet zárral	2" belső menet zárral	42,79 EUR	144	32,91 EUR
1 000 liter	A-INL 1000V2E6	6" külső menet zárral	2" S60 külső menet szeleppel	52,15 EUR	144	40,11 EUR
1 000 liter	A-INL 1000DN50E0		DN 50 külső menet szeleppel	52,63 EUR	144	40,49 EUR



TARTOZÉKOK IBC CONTAINER



IBC TARTOZÉKOK

Cikkszám	Cikk	Ettől	Erre	Darabár
1 A1	Adapter	2" S60 külső menet	2" BSP	11,78 EUR
2 A2	Adapter	2" S60 külső menet	2" Male Cam	11,76 EUR
3 A3	Adapter	2" S60 külső menet	2" Tri-Clamp	11,78 EUR
4 A4	Adapter	2" S60 külső menet	DN 50 Tejcső	11,76 EUR
5 A5	Adapter	2" belső menet	DN 50 Tejcső	59,28 EUR
6 A6	Adapter	2" belső menet	2" külső menet	65,21 EUR
7 V50	Tárcsás pillangószelep	2" belső menet	2" belső menet	94,85 EUR



IBC NEMESACÉL FÉMHÍD

Cikkszám	Illeszkedik a	Darabár
8 IBC BB 500 2	IBC 500 / INL 2"-os bemenettel	170,95 EUR
9 BB IBC 6.2	INL, betöltőnyílás 6"	300,00 EUR

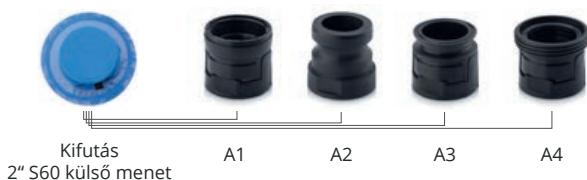

BAG IN BOX IBC

MÁR 1 DARABTÓL RENDELHETŐ
nincs minimális rendelési mennyiség.

INGYENES HÁZHOZZÁLLÍTÁS
nettó 250 € értékű megrendelés felett



Higiénikusan tárolt folyadékok

A Bag in Box IBC a cserélhető, kedvező árú betétszakoknak köszönhetően gazdaságos megoldást jelent folyékony tartalmak tárolására és szállítására. Robusztus felépítésének köszönhetően az IBC-tartály úrtartalma változattól függően 250, 500 vagy 600 liter. Ezt – az összecusukható IBC / Bag in Box rendszerrel ellentétben – akkor használják, ha nincs szükség a tartály helytakarékos, üres szállítására, valamint ha a töltés és az ürítés felülről is elvégezhető.

- Többutas tartály
- Könnyű kezelés és tisztítás a sima falaknak köszönhetően
- Higiénikus kivitelezés
- Beépített töltési funkció
- Opcionálisan csúszótalppal vagy lábakkal

BAG IN BOX IBC

RAL 7001

Cikkszám	Külső méret H x S x M (cm)	Ktérfogat	Kivitel	Darabár raklapon	Ár egyenkénti átvétel esetén
BIB IBC 250	80 x 60 x 79	250 liter	4 láb	360,43 EUR	468,56 EUR
BIB IBC 500	120 x 80 x 79	535 liter	4 láb	479,23 EUR	623,00 EUR
BIB IBC 600	120 x 100 x 79	670 liter	4 láb	517,54 EUR	672,80 EUR
BIB IBC 500K	120 x 80 x 79	535 liter	3 talp	492,90 EUR	640,77 EUR
BIB IBC 600K	120 x 100 x 79	670 liter	3 talp	531,21 EUR	690,57 EUR



IBC BELSŐ ZACSKÓ ÖSSZEHAJTOTTÉLELMISZERBIZTOS

MÁR 1 DARABTÓL RENDELHETŐ
nincs minimális rendelési mennyiség.

INGYENES HÁZHOZZÁLLÍTÁS
nettó 250 € értékű megrendelés felett



Szorosan záródik

A Bag in Box IBC cserélhető betétszakja maximális biztonságot nyújt. Élelmiszerbarát anyagból készült, a tetején pedig töltőnyílás található, amelyen keresztül egyúttal a láda tartalma is kivehető.

- 250 / 500 / 600 liter űrtartalom
- Anyaga: 70 µm Coex LDPE
- Formahegesztett betétszak

IBC BELSŐ ZACSKÓ ÖSSZEHAJTOTT ÉLELMISZERBIZTOS

Ktérfogat	Cikkszám	Töltőnyílás	Ár egyenkénti átvétel esetén	Darabszám raklapon	Darabár raklapon
250 liter	INL 250A0E2	2" belső menet zárral	17,47 EUR	300	13,44 EUR
500 liter	INL 500A0E2	2" belső menet zárral	16,31 EUR	180	12,55 EUR
600 liter	INL 600A0E2	2" belső menet zárral	16,31 EUR	180	12,55 EUR



SZÁLLÍTÁSI SEGÉDESZKÖZÖK

Maximális mozgathatóság





SZÁLLÍTÓ ROLLER KOMPAKT 60 x 40 cm

MÁR 1 DARABTÓL RENDELHETŐ
nincs minimális rendelési mennyiség.

EXTRA SZÍNEK
Rendelje meg most, online

INGYENES HÁZHOZZÁLLÍTÁS
nettó 250 € értékű megrendelés felett

SZÁLLÍTÁSRA
KÉSZ **24 óra**
betűl



A guruló klasszikus

Az AUER Packaging kompakt Szállító Rollereivel könnyedén mozgathatja a műanyag ládáit. A 60X40 cm alpméret lehetővé teszi, hogy két 40X30 cm méretű ládát is szállítson. Választhat gumi- vagy polyamid, fix, irányítható vagy fékezhető illetve menetvédelemmel ellátott kerékkel is.

- Minőségi, könnyen guruló kerekek
- Több változatban is elérhető
- Nagyon stabil, 250 kg terhelhetőség
- EURO-méretre alakítva

» AZ ESD-kivitelt a következő oldalon találja: 207

SZÁLLÍTÓ ROLLER GUMIKEREKEKKEL 60 x 40 cm

Külső méret H x S (cm)	Cikkszám	Cikkszám	Kivitel Kerék	Ár egyenkénti átvétel esetén	Darabszám raklapon	Darabár raklapon
62 x 42	RO 64.4 GU-3020	RO 64.4 GU-5015	4 irányítható kerekek	32,94 EUR	80	25,34 EUR
62 x 42	RO 64.4 GU BO-3020	RO 64.4 GU BO-5015	2 irányítható kerekek, 2 fix kerekek	34,73 EUR	80	26,71 EUR
62 x 42	RO 64.4 GU FA-3020	RO 64.4 GU FA-5015	4 irányítható kerék menetvédelemmel	35,21 EUR	80	27,08 EUR
62 x 42	RO 64.4 GU FE-3020	RO 64.4 GU FE-5015	2 irányítható kerekek, 2 irányítható kerék fékkel	42,56 EUR	80	32,74 EUR



SZÁLLÍTÓ ROLLER POLYAMID KEREKEKKEL 60 x 40 cm

Külső méret H x S (cm)	Cikkszám	Cikkszám	Kivitel Kerék	Ár egyenkénti átvétel esetén	Darabszám raklapon	Darabár raklapon
62 x 42	RO 64.4 PA-3020	RO 64.4 PA-5015	4 irányítható kerekek	34,82 EUR	80	26,78 EUR
62 x 42	RO 64.4 PA BO-3020	RO 64.4 PA BO-5015	2 irányítható kerekek, 2 fix kerekek	34,03 EUR	80	26,17 EUR
62 x 42	RO 64.4 PA FE-3020	RO 64.4 PA FE-5015	2 irányítható kerekek, 2 irányítható kerék fékkel	40,10 EUR	80	30,84 EUR
62 x 42	RO 64.4 PAX-3020	RO 64.4 PAX-5015	4 rozsdamentes acél kerekekkel	74,83 EUR	80	57,56 EUR
62 x 42	RO 64.4 PAX BO-3020	RO 64.4 PAX BO-5015	2 rozsdamentes acél kerekekkel, 2 nemesacél-fix kerekek	88,40 EUR	80	68,00 EUR



SZABVÁNYSZÍNEK



RAL 3020
forgalom-piros

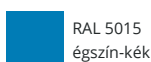

RAL 5015
égszín-kék

** csakis webshopon keresztül megrendelések esetén A szállítást csak munkanapokon történik, amennyiben az áru raktáron van. A nyitvatartást és az aktuális napi küldési időpontokat a webshopban találja.

KOMPAKT HD SZÁLLÍTÓROLLER 60 x 40 cm

MÁR 1 DARABTÓL RENDELHETŐ
nincs minimális rendelési mennyiség.

INGYENES HÁZHOZZÁLLÍTÁS
nettó 250 € értékű megrendelés felett



A súlyemelő

Az AUER Packaging Kompakt HD szállítórollerével a műanyag ládák jól megtölthetők, ugyanakkor játszva mozgathatók egyik helyről a másikra. A 60 x 40 cm alpméret két 40 x 30 cm méretű láda szállítását is lehetővé teszi. Gumi vagy poliamid kerekkel, fix vagy irányítható kerekkel, opcionális rögzítőfékkel vagy menetvédelemmel.

- Acélcső erősítésű kivitel
- Rendkívül nagy, 350 kg terhelhetőség
- Kiváló minőségű, könnyen járó kerek
- Euro méretre szabva

KOMPAKT HD SZÁLLÍTÓROLLER GUMIKEREKEKKEL 60 x 40 cm

Külső méret H x S (cm)	Cikkszám	Cikkszám	Kivitel Kerék	Darabár raklapon	Darabszám raklapon	Ár egyenkénti átvétel esetén
62 x 42	RO 64.4 HD GU-3020	RO 64.4 HD GU-5015	4 irányítható kerek	27,16 EUR	80	35,30 EUR
62 x 42	RO 64.4 HD GU BO-3020	RO 64.4 HD GU BO-5015	2 irányítható kerek, 2 fix kerek	28,53 EUR	80	37,09 EUR
62 x 42	RO 64.4 HD GU FA-3020	RO 64.4 HD GU FA-5015	4 irányítható kerék menetvédelemmel	28,90 EUR	80	37,56 EUR
62 x 42	RO 64.4 HD GU FE-3020	RO 64.4 HD GU FE-5015	2 irányítható kerek, 2 irányítható kerék fékkel	34,55 EUR	80	44,92 EUR



KOMPAKT HD SZÁLLÍTÓROLLER POLIAMID KEREKEKKEL 60 x 40 cm

Külső méret H x S (cm)	Cikkszám	Cikkszám	Kivitel Kerék	Darabár raklapon	Darabszám raklapon	Ár egyenkénti átvétel esetén
62 x 42	RO 64.4 HD PA-3020	RO 64.4 HD PA-5015	4 irányítható kerek	28,60 EUR	80	37,17 EUR
62 x 42	RO 64.4 HD PA BO-3020	RO 64.4 HD PA BO-5015	2 irányítható kerek, 2 fix kerek	27,99 EUR	80	36,38 EUR
62 x 42	RO 64.4 HD PA FE-3020	RO 64.4 HD PA FE-5015	2 irányítható kerek, 2 irányítható kerék fékkel	32,66 EUR	80	42,45 EUR
62 x 42	RO 64.4 HD PAX-3020	RO 64.4 HD PAX-5015	4 rozsdamentes acél kerekkel	66,89 EUR	80	86,95 EUR
62 x 42	RO 64.4 HD PAX BO-3020	RO 64.4 HD PAX BO-5015	2 rozsdamentes acél kerekkel, 2 nemesacél-fix kerek	77,33 EUR	80	100,53 EUR



MAXI HD SZÁLLÍTÓROLLER 80 x 60 cm



A rakatolható nagy verzió

Az AUER Packaging Maxi szállítórollereinek új generációja nem csupán 80 x 60 cm alapteretű nagy műanyag ládák szállítására alkalmas: kialakításának köszönhetően két darab 60 x 40 cm vagy négy darab 40 x 30 cm méretű, egymás mellé helyezett ládának is biztos támaszt nyújt.

Szintén újdonság, hogy az acélső merevítés mellett, amely az alapverzióban is megtalálható, plusz egy pár irányítható keréssel felszerelt, rendkívül nagyobb teherbírású változatban is kapható. Stabil középső támaszának köszönhetően a Maxi szállítóroller hat görgőjével 500 kg terhet bír el.

- 4 vagy 6 lakattal kapható
- Rendkívül nagy, 250 kg ill. 500 kg terhelhetőség
- Euro méretekre szabva
- Kiváló minőségű, könnyen járó kerekek

» Az ESD kivitelezés elérhető a webáruházunkban

MAXI HD SZÁLLÍTÓROLLER GUMIKEREKKEKEL 80 x 60 cm

Külső méret H x S (cm)	Cikkszám	Cikkszám	Kivitel Kerék	Ár egyenkénti átvétel esetén	Darabszám raklapon	Darabár raklapon
82 x 62	RO 86.4 HD GU-3020	RO 86.4 HD GU-5015	4 kormányozható kerék	90,19 EUR	26	69,38 EUR
82 x 62	RO 86.4 HD GU BO-3020	RO 86.4 HD GU BO-5015	2 irányítható kerekek, 2 fix kerekek	89,24 EUR	26	68,65 EUR
82 x 62	RO 86.4 HD GU FA-3020	RO 86.4 HD GU FA-5015	4 irányítható kerék menetvédelemmel	91,82 EUR	26	70,63 EUR
82 x 62	RO 86.4 HD GU FE-3020	RO 86.4 HD GU FE-5015	2 irányítható kerekek, 2 irányítható kerék fékkel	92,29 EUR	26	70,99 EUR
82 x 62	RO 86.6 HD GU-3020	RO 86.6 HD GU-5015	6 irányítható kerék	101,72 EUR	26	78,25 EUR
82 x 62	RO 86.6 HD GU BO-3020	RO 86.6 HD GU BO-5015	4 irányítható kerék, 2 fix kerék	100,73 EUR	26	77,49 EUR
82 x 62	RO 86.6 HD GU FA-3020	RO 86.6 HD GU FA-5015	6 irányítható kerék menetvédelemmel	104,15 EUR	26	80,12 EUR
82 x 62	RO 86.6 HD GU FE-3020	RO 86.6 HD GU FE-5015	4 irányítható kerék, 2 irányítható kerék fékkel	103,82 EUR	26	79,86 EUR



SZABVÁNYSZÍNEK



RAL 3020
forgalom-piros



RAL 5015
égszín-kék

MÁR 1 DARABTÓL RENDELHETŐ
nincs minimális rendelési mennyiség.

EXTRA SZÍNEK
Rendelje meg most, online

INGYENES HÁZHOZZÁLLÍTÁS
nettó 250 € értékű megrendelés felett



MAXI HD SZÁLLÍTÓROLLER POLIAMID KEREKEKKEL 80 x 60 cm

Külső méret H x S (cm)	Cikkszám	Cikkszám	Kivitel Kerék	Ár egyenkénti átvétel esetén	Darabszám raklapon	Darabár raklapon
82 x 62	RO 86.4 HD PA-3020	RO 86.4 HD PA-5015	4 kormányozható kerék	88,98 EUR	26	68,44 EUR
82 x 62	RO 86.4 HD PA BO-3020	RO 86.4 HD PA BO-5015	2 irányítható kerekek, 2 fix kerekek	87,82 EUR	26	67,56 EUR
82 x 62	RO 86.4 HD PA FE-3020	RO 86.4 HD PA FE-5015	2 irányítható kerekek, 2 irányítható kerék fékkel	91,48 EUR	26	70,37 EUR
82 x 62	RO 86.4 HD PAX-3020	RO 86.4 HD PAX-5015	4 rozsdamentes acél kerekekkel	198,20 EUR	26	152,46 EUR
82 x 62	RO 86.4 HD PAX BO-3020	RO 86.4 HD PAX BO-5015	2 rozsdamentes acél kerekekkel, 2 nemesacél- fix kerekek	212,07 EUR	26	163,13 EUR
82 x 62	RO 86.6 HD PA-3020	RO 86.6 HD PA-5015	6 irányítható kerék	99,90 EUR	26	76,84 EUR
82 x 62	RO 86.6 HD PA BO-3020	RO 86.6 HD PA BO-5015	4 irányítható kerék, 2 fix kerék	98,71 EUR	26	75,93 EUR
82 x 62	RO 86.6 HD PA FE-3020	RO 86.6 HD PA FE-5015	4 irányítható kerék, 2 irányítható kerék fékkel	102,40 EUR	26	78,77 EUR
82 x 62	RO 86.6 HD PAX-3020	RO 86.6 HD PAX-5015	6 nemesacél irányítható kerék	263,99 EUR	26	203,07 EUR
82 x 62	RO 86.6 HD PAX BO-3020	RO 86.6 HD PAX BO-5015	4 nemesacél irányítható kerék, 2 nemesacél fix kerék	277,86 EUR	26	213,74 EUR



MOLNÁRKOCSI UNIVERZÁLIS

MÁR 1 DARABTÓL RENDELHETŐ
nincs minimális rendelési mennyiség.

INGYENES HÁZHOZZÁLLÍTÁS
nettó 250 € értékű megrendelés felett

1 | magasságállítás
nélkül



2 | magasságállítással



Biztonságos szállítás

Az AUER Packaging Univerzális Molnárkocsija egy sokoldalú segítség nehéz rakomány mozgatásához. A masszív fém talpazat megkönnyíti a nehéz és terjedelmes áruk rakodását és szállítását A-ból B-be. Az ergonomikus fogantyú kialakítása a komfortosabb használathoz lett igazítva.

- Ergonómikus
- Univerzálisan alkalmazható
- Terhelhetőség 160 kg-ig
- Különösen könnyen guruló kerekek

MOLNÁRKOCSI UNIVERZÁLIS

RAL 7016

Cikkszám	Kivitel	Terhelés	Ár egyenkénti átvétel esetén	Darabszám raklapon	Darabár raklapon
1 SK U	magasságállítás nélkül	160 kg	252,56 EUR	12	194,28 EUR
2 SK V U	magasságállítással	160 kg	284,07 EUR	12	218,52 EUR

RAKODÓKOCSI SZÁLLÍTÓROLLERHEZ SZÁLLÍTÓROLLERHEZ IGAZÍTVA



MÁR 1 DARABTÓL RENDELHETŐ
nincs minimális rendelési mennyiség.

INGYENES HÁZHOZZÁLLÍTÁS
nettó 250 € értékű megrendelés felett

Helytakarékos tárolás

Az AUER Packaging Rakodókocsija a jól bevált Szállítórollerekhez helytakarékos megoldást biztosít legalább 15 Roller egymásra helyezésével. A 4 könnyen guruló santopren bevonattal rendelkező kerék különösen halk, könnyed járást biztosít.

- Rozsdamentes állvány
- 15 darab AUER Szállítórollerhez
- Jól irányítható és halk
- 4 könnyen guruló kerékkal

RAKODÓKOCSI SZÁLLÍTÓROLLERHEZ SZÁLLÍTÓROLLERHEZ IGAZÍTVA

Külső méret H x S x M (cm)	Cikkszám	Ár egyenkénti átvétel esetén	Darabszám raklapon	Darabár raklapon
60 x 41 x 118	SW RO	293,23 EUR	10	225,56 EUR

KEREKEK



FORGÓKERÉK

Cikkszám	Illeszkedik a	kerékátmérő x kerékszélesség (cm)	A ház anyaga	Kivitel Kerék	Teljesen rögzíthető	menetvédelem	Ár egyenkénti átvétel esetén	
1	RLGGV100x30P64x64	RO 64.4, RO 86.4, RO 86.6	10 x 3,0	horganyzott acél	Gumikerék, szürke	nincs	nincs	3,76 EUR
2	RLGGFV100x30P64x64	RO 64.4, RO 86.4, RO 86.6	10 x 3,0	horganyzott acél	Gumikerék, szürke	nincs	igen	4,29 EUR
3	RLKNV100x34P64x64	RO 64.4, RO 86.4, RO 86.6	10 x 3,4	horganyzott acél	Műanyagkerék, természetes szín	nincs	nincs	4,20 EUR
4	RLKNE100x27P64x64	RO 64.4, RO 86.4, RO 86.6	10 x 2,7	fényezett nemesacél	Műanyagkerék, természetes szín	nincs	nincs	12,79 EUR
5	RLKSV100x30P64x64	RO 64.4, RO 86.4, RO 86.6	10 x 3,0	horganyzott acél	Műanyagkerék, fekete	nincs	nincs	7,54 EUR
6	RLGSV125x38P105x80	RO 86	12,5 x 3,8	horganyzott acél	Gumikerék, fekete	nincs	nincs	6,13 EUR
7	RLGSFV125x38P105x80	RO 86	12,5 x 3,8	horganyzott acél	Gumikerék, fekete	nincs	igen	7,30 EUR
8	RLKNV125x34P105x80	RO 86	12,5 x 3,4	horganyzott acél	Műanyagkerék, természetes szín	nincs	nincs	5,46 EUR
9	RLKNFV125x34P105x80	RO 86	12,5 x 3,4	horganyzott acél	Műanyagkerék, természetes szín	nincs	igen	6,19 EUR
10	RLKNE125x34P100x80	RO 86	12,5 x 3,4	rozsdamentes acél	Műanyagkerék, természetes szín	nincs	nincs	17,15 EUR
11	RLGGV100x30P140x52	120 x 80 és 120 x 100 méretű bigboxok	10,0 x 3,0	horganyzott acél	Gumikerék, szürke	nincs	nincs	9,75 EUR
12	RLGGE100x30P140x52	120 x 80 és 120 x 100 méretű bigboxok	10,0 x 3,0	fényezett nemesacél	Gumikerék, szürke	nincs	nincs	40,94 EUR
13	RLKNV125x34P140x52	120 x 80 és 120 x 100 méretű bigboxok	12,5 x 3,4	horganyzott acél	Műanyagkerék, természetes szín	nincs	nincs	10,74 EUR
14	RLGGV75x24	Rakodókocsi	7,5 x 2,4	horganyzott acél	Gumikerék, szürke	nincs	nincs	3,29 EUR



ESD-GÖRGŐK

Cikkszám	Illeszkedik a	kerékátmérő x kerékszélesség (cm)	A ház anyaga	Kivitel Kerék	Teljesen rögzíthető	menetvédelem	Ár egyenkénti átvétel esetén	
16	RLESV100x30P64x64	RO 64.4, RO 86.4, RO 86.6	10 x 3,0	horganyzott acél	ESD-gumikerék, fekete	nincs	nincs	5,47 EUR
17	RLESTV100x30P64x64	RO 64.4, RO 86.4, RO 86.6	10 x 3,0	horganyzott acél	ESD-gumikerék, fekete	igen	nincs	7,40 EUR
18	RLESV125x34P105x80	ESD RO 86	12,5 x 3,4	horganyzott acél	ESD-műanyagkerék, fekete	nincs	nincs	8,11 EUR
19	RLESV100x30P140x52	120 x 80 és 120 x 100 méretű bigboxok	10,0 x 3,0	horganyzott acél	ESD-gumikerék, fekete	nincs	nincs	10,77 EUR
20	RLESTV100x30P140x52	120 x 80 és 120 x 100 méretű bigboxok	10,0 x 3,0	horganyzott acél	ESD-gumikerék, fekete	igen	nincs	12,86 EUR



RÖGZÍTHETŐ GÖRGŐ

Cikkszám	Illeszkedik a	kerékátmérő x kerékszélesség (cm)	A ház anyaga	Kivitel Kerék	Teljesen rögzíthető	menetvédelem	Ár egyenkénti átvétel esetén	
21	RLGGTV100x30P64x64	RO 64.4, RO 86.4, RO 86.6	10 x 3,0	horganyzott acél	Gumikerék, szürke	igen	nein	7,93 EUR
22	RLGGTFV100x30P64x64	RO 64.4, RO 86.4, RO 86.6	10 x 3,0	horganyzott acél	Gumikerék, szürke	igen	igen	8,32 EUR
23	RLKNTV100x34P64x64	RO 64.4, RO 86.4, RO 86.6	10 x 3,4	horganyzott acél	Műanyagkerék, természetes szín	igen	nincs	6,60 EUR
24	RLKNTV100x30P64x64	RO 64.4, RO 86.4, RO 86.6	10 x 3,0	fényezett nemesacél	Műanyagkerék, természetes szín	igen	nincs	15,37 EUR
25	RLGSTV125x38P105x80	RO 86	12,5 x 3,8	horganyzott acél	Gumikerék, fekete	igen	nincs	9,33 EUR
26	RLKNTV125x34P105x80	RO 86	12,5 x 3,4	horganyzott acél	Műanyagkerék, természetes szín	igen	nincs	7,03 EUR
27	RLGGTV100x30P140x52	120 x 80 és 120 x 100 méretű bigboxok	10,0 x 3,0	horganyzott acél	Gumikerék, szürke	igen	nincs	11,53 EUR
28	RLKNTV125x34P140x52	120 x 80 és 120 x 100 méretű bigboxok	12,5 x 3,4	horganyzott acél	Műanyagkerék, természetes szín	igen	nincs	15,26 EUR
29	RLGGTV75x24	Rendszerkocsi	7,5 x 2,4	horganyzott acél	Gumikerék, szürke	igen	nincs	3,29 EUR



FIX KERÉK

Cikkszám	Illeszkedik a	kerékátmérő x kerékszélesség (cm)	A ház anyaga	Kivitel Kerék	Teljesen rögzíthető	menetvédelem	Ár egyenkénti átvétel esetén	
30	RBKNE100x27P64x64	RO 64.4, RO 86.4, RO 86.6	10 x 2,7	fényezett nemesacél	Műanyagkerék, természetes szín	nincs	nincs	15,98 EUR
31	RBKSV100x34P64x64	RO 64.4, RO 86.4, RO 86.6	10 x 3,4	horganyzott acél	Műanyagkerék, fekete	nincs	nincs	6,13 EUR
32	RBGSV125x38P105x80	RO 86	12,5 x 3,8	horganyzott acél	Gumikerék, fekete	nincs	nincs	5,74 EUR
33	RBGSFV125x38P105x80	RO 86	12,5 x 3,8	horganyzott acél	Gumikerék, fekete	nincs	igen	6,91 EUR
34	RBKNV125x34P105x80	RO 86	12,5 x 3,4	horganyzott acél	Műanyagkerék, természetes szín	nincs	nincs	4,56 EUR
35	RBKNFV125x34P105x80	RO 86	12,5 x 3,4	horganyzott acél	Műanyagkerék, természetes szín	nincs	igen	5,57 EUR
36	RBKNE125x34P100x80	RO 86	12,5 x 3,4	rozsdamentes acél	Műanyagkerék, természetes szín	nincs	nincs	10,64 EUR

RENDSZERKOCSI

Mobil rend





RENDSZERKOCSI ÁLLVÁNYDOBOZOKHOZ



MÁR 1 DARABTÓL RENDELHETŐ
nincs minimális rendelési mennyiség.

INGYENES HÁZHOZSZÁLLÍTÁS
nettó 250 € értékű megrendelés felett

Az optimális munkafolyamathoz

Az AUER Packaging Állványdobozokhoz tartozó Rendszerkocsit az egyszerűség jellemzi. A polc- és anyagtároló ládák tökéletesen beleilleszkednek az ehhez passzoló alumíniumrendszerkocsiba. Így minden ami egy munka során szükséges, egyértelműen rendezve van, pontosan ott ahol kell.

- Stabil alumíniumprofil
- Nagy terhelhetőség
- Rögzíthető könnyen futó görgők

» AZ ESD-kivitelt a következő oldalon találja: 208



RENDSZERKOCSI ÁLLVÁNYDOBOZOKHOZ NEM FELSZERELT

Méret S x H x M (cm)	Cikkszám	Kivitel	Elrendezés	Darabár
1	SR.L	egyoldalas	nem felszerelt (9 cm magasságú állványdobozokhoz)	639,25 EUR
2	SR.L.214	egyoldalas	nem felszerelt (14 cm magasságú állványdobozokhoz)	639,25 EUR



RENDSZERKOCSI ÁLLVÁNYDOBOZOKHOZ POLCMÉLYSÉG 30 cm

Méret S x H x M (cm)	Cikkszám	Kivitel	Elrendezés	Darabár
3	SR.L.3109	egyoldalas	56 x RK 3109 (30 x 11,7 x 9 cm)	739,72 EUR
4	SR.L.31509	egyoldalas	42 x RK 31509 (30 x 15,6 x 9 cm)	716,23 EUR
5	SR.L.3209	egyoldalas	28 x RK 3209 (30 x 23,4 x 9 cm)	700,94 EUR
6	SR.L.3214	egyoldalas	20 x RK 3214 (30 x 23,4 x 14 cm)	693,07 EUR



RENDSZERKOCSI ÁLLVÁNYDOBOZOKHOZ POLCMÉLYSÉG 40 cm

Méret S x H x M (cm)	Cikkszám	Kivitel	Elrendezés	Darabár
3	SR.L.4109	egyoldalas	56 x RK 4109 (40 x 11,7 x 9 cm)	749,54 EUR
4	SR.L.41509	egyoldalas	42 x RK 41509 (40 x 15,6 x 9 cm)	726,07 EUR
5	SR.L.4209	egyoldalas	28 x RK 4209 (40 x 23,4 x 9 cm)	707,50 EUR
6	SR.L.4214	egyoldalas	20 x RK 4214 (40 x 23,4 x 14 cm)	697,75 EUR



RENDSZERKOCSI ÁLLVÁNYDOBOZOKHOZ POLCMÉLYSÉG 50 cm

Méret S x H x M (cm)	Cikkszám	Kivitel	Elrendezés	Darabár
3	SR.L.5109	egyoldalas	56 x RK 5109 (50 x 11,7 x 9 cm)	770,29 EUR
4	SR.L.51509	egyoldalas	42 x RK 51509 (50 x 15,6 x 9 cm)	744,08 EUR
5	SR.L.5209	egyoldalas	28 x RK 5209 (50 x 23,4 x 9 cm)	720,05 EUR
6	SR.L.5214	egyoldalas	20 x RK 5214 (50 x 23,4 x 14 cm)	706,72 EUR



RENDSZERKOCSI BILLENŐ DOBOZOKHOZ

MÁR 1 DARABTÓL RENDELHETŐ

nincs minimális rendelési mennyiség.

INGYENES HÁZHOZZÁLLÍTÁS

nettó 250 € értékű megrendelés felett

4



Teljes áttekinthetőség

Az AUER Packaging Rendszerkocsija az átlátszó Billenő dobozokhoz maximális áttekinthetőséget és egyéni hozzáférést biztosít. Ezeket a különböző billenődoboz-modulokat tetszőlegesen kombinálhatja. Rendeléskor kiválaszthatja, hogy a rendszerkocsi egy- vagy kétoldalas kivitelben legyen.

- Stabil alumíniumprofil
- Nagy terhelhetőség
- Rögzíthető könnyen futó görgők
- Kivitelől függően kétoldalasan is feltölthető



RENDSZERKOCSI BILLENŐ DOBOZOKHOZ

	Méreték S x H x M (cm)	Cikkszám	Kivitel	Elrendezés	Darabár
1	69 x 45 x 134	SK.L	egyoldalas	nem felszerelt	342,62 EUR
2	69 x 68 x 134	SK.T	kétoldalú	nem felszerelt	353,57 EUR
3	69 x 45 x 134	SK.L.GB	egyoldalas	1 x KKS 9 t, 3 x KKS 6 t, 2 x KKS 5 t, 1 x KKS 4 t, 1 x KKS 3 t	459,34 EUR
4	69 x 68 x 134	SK.T.GB	kétoldalú	2 x KKS 9 t, 6 x KKS 6 t, 4 x KKS 5 t, 2 x KKS 4 t, 2 x KKS 3 t	586,99 EUR
5	69 x 45 x 134	SK.L.9	egyoldalas	15 x KKS 9 t	488,87 EUR
6	69 x 45 x 134	SK.L.6	egyoldalas	10 x KKS 6 t	451,63 EUR
7	69 x 45 x 134	SK.L.5	egyoldalas	7 x KKS 5 t	457,55 EUR
8	69 x 45 x 134	SK.L.4	egyoldalas	5 x KKS 4 t	438,95 EUR
9	69 x 45 x 134	SK.L.3	egyoldalas	5 x KKS 3 t	453,38 EUR
10	69 x 45 x 134	SK.L.2	egyoldalas	3 x KKS 2 t	459,04 EUR
	69 x 68 x 134	SK.T.9	kétoldalú	30 x KKS 9 t	646,07 EUR
	69 x 68 x 134	SK.T.6	kétoldalú	20 x KKS 6 t	571,58 EUR
	69 x 68 x 134	SK.T.5	kétoldalú	14 x KKS 5 t	583,43 EUR
	69 x 68 x 134	SK.T.4	kétoldalú	10 x KKS 4 t	546,23 EUR
	69 x 68 x 134	SK.T.3	kétoldalú	10 x KKS 3 t	575,09 EUR
	69 x 68 x 134	SK.T.2	kétoldalú	6 x KKS 2 t	598,15 EUR



RENDSZERKOCSI EURO TÁROLÓLÁDÁKHOZ 60 x 40 cm MAGASSÁG 134 cm

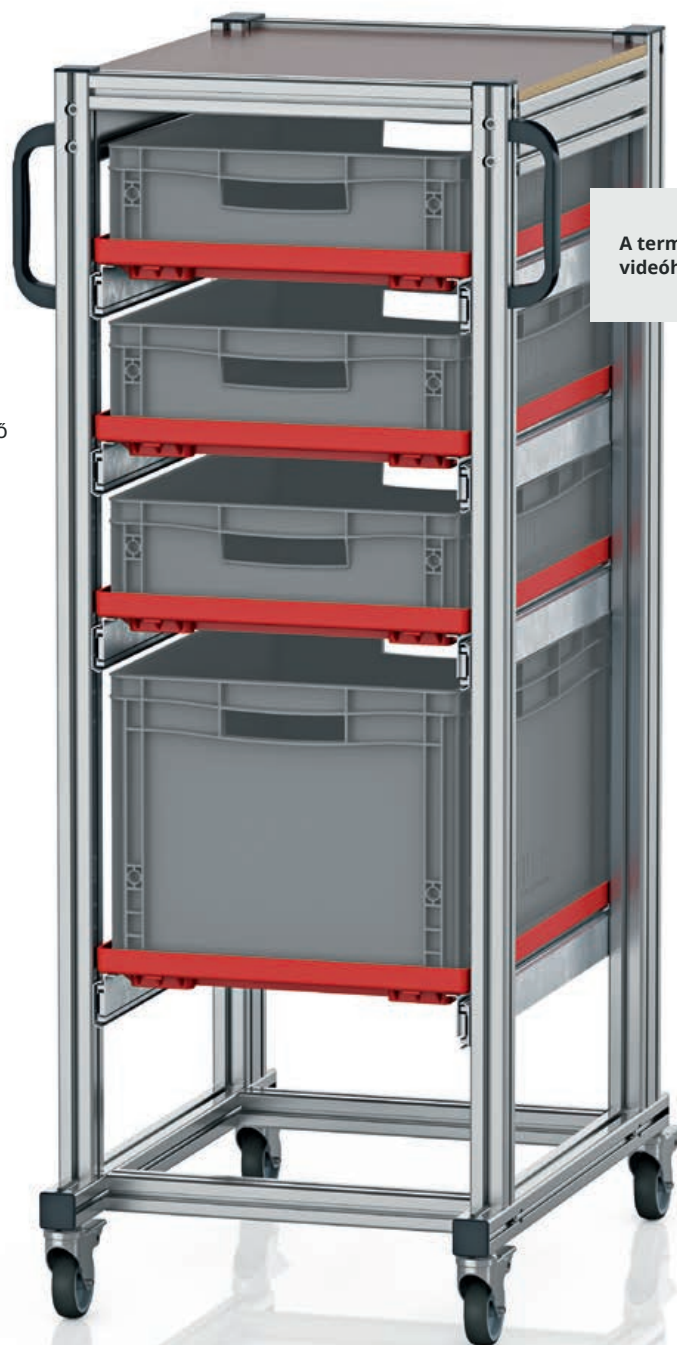

A termék-
videóhoz:



MÁR 1 DARABTÓL RENDELHETŐ
nincs minimális rendelési mennyiség.

INGYENES HÁZHOZZÁLLÍTÁS
nettó 250 € értékű megrendelés felett

6

Mobil rend

AZ AUER Packaging Rendszerkocsija Euro Tárolóládákhoz az ideális megoldás, hogy ha a megtöltött ládákat mindig más-más munkaterületen szeretné használni, de mégis egy helyen legyenek. Ezzel a rendszerkocsival megszűnnek a raklapról a szállításhoz történő átrakodással járó problémák.

- Stabil alumíniumprofil
- Nagy terhelhetőség
- Rögzíthető könnyen futó görgők
- Feltöltve is könnyen gurul

» AZ ESD-kivitel a következő oldalon találja: 210



1



2



3



4



5



7

RENDSZERKOCSI EURO TÁROLÓLÁDÁKHOZ 60 x 40 cm MAGASSÁG 134 cm

	Külső méret H x S x M (cm)	Cikkszám	Kivitel	Elrendezés	Ár egyenkénti átvétel esetén
1	72 x 50 x 135	SE 134 64 U.2	egyoldalas	5 x teljes kihúzás	928,34 EUR
2	72 x 50 x 135	SE 134 6475.2	egyoldalas	6 x teljes kihúzás, 6 x EG 64/75 HG	1 026,00 EUR
3	72 x 50 x 135	SE 134 6412.2	egyoldalas	5 x teljes kihúzás, 5 x EG 64/12	966,65 EUR
4	72 x 50 x 135	SE 134 6417.2	egyoldalas	4 x teljes kihúzás, 4 x EG 64/17	905,11 EUR
5	72 x 50 x 135	SE 134 6422.2	egyoldalas	3 x teljes kihúzás, 3 x EG 64/22	841,33 EUR
6	72 x 50 x 135	SE 134 6432.2	egyoldalas	4 x teljes kihúzás, 3 x EG 64/12, 1 x EG 64/32	905,99 EUR
7	72 x 50 x 135	SE 134 6442.2	egyoldalas	2 x teljes kihúzás, 2 x EG 64/42	785,38 EUR

RENDSZERKOCSI EURO TÁROLÓLÁDÁKHOZ 60 x 40 cm MAGASSÁG 200 cm

MÁR 1 DARABTÓL RENDELHETŐ
nincs minimális rendelési mennyiség.

INGYENES HÁZHOZZÁLLÍTÁS
nettó 250 € értékű megrendelés felett

A termék-
videóhoz:



6

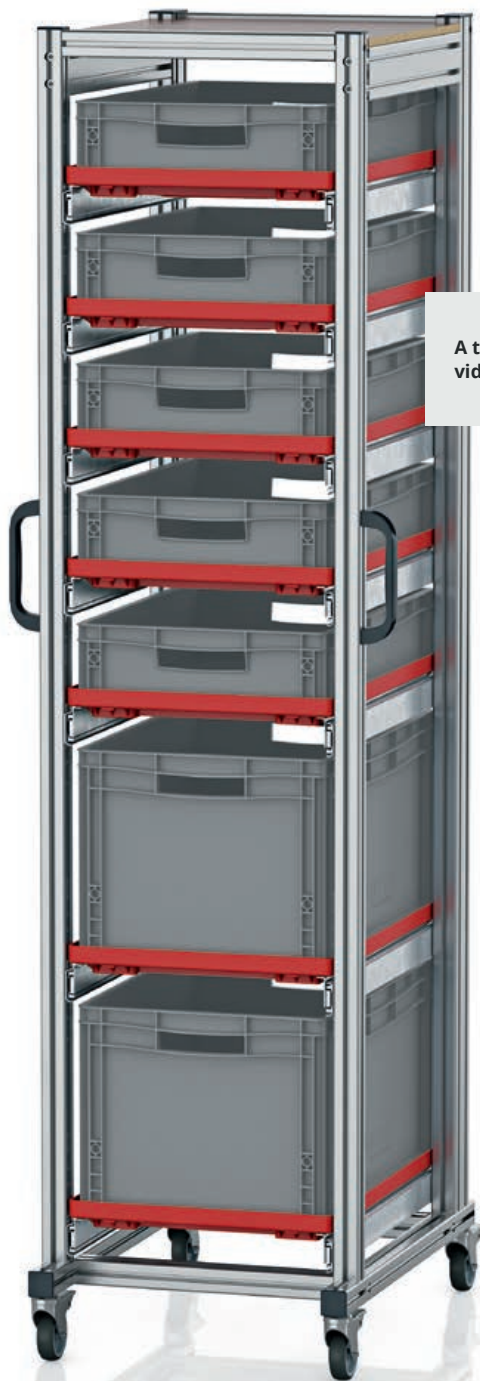

Mobil rend XL formátumban

Az AUER Packaging 200 cm magas rendszerkocsija EURO tárolóládákhoz akkor ideális megoldás, ha különösen sok EURO tárolóládára van újra meg újra szükség különböző munkaállomásokon. Ennek a rendszerkocsinak köszönhetően nem kell többé a szállításhoz raklapra rakodni, vagy akár kézben szállítani.

- Stabil alumíniumprofil
- Nagy terhelhetőség
- Extra magas kivitel
- Rögzíthető könnyen futó görgők
- Feltöltve is könnyen gurul



RENDSZERKOCSI EURO TÁROLÓLÁDÁKHOZ 60 x 40 cm MAGASSÁG 200 cm

	Külső méret H x S x M (cm)	Cikkszám	Kivitel	Elrendezés	Ár egyenkénti átvétel esetén
1	72 x 50 x 201	SE 200 64 U.2	egyoldalas	6 x teljes kihúzás	1 022,00 EUR
2	72 x 50 x 201	SE 200 6475.2	egyoldalas	12 x teljes kihúzás, 12 x EG 64/75 HG	1 451,00 EUR
3	72 x 50 x 201	SE 200 6412.2	egyoldalas	9 x teljes kihúzás, 9 x EG 64/12	1 267,00 EUR
4	72 x 50 x 201	SE 200 6417.2	egyoldalas	7 x teljes kihúzás, 7 x EG 64/17	1 142,00 EUR
5	72 x 50 x 201	SE 200 6422.2	egyoldalas	6 x teljes kihúzás, 6 x EG 64/22	1 082,00 EUR
6	72 x 50 x 201	SE 200 643212.2	egyoldalas	7 x teljes kihúzás, 2 x EG 64/32, 5 x EG 64/12	1 145,00 EUR
7	72 x 50 x 201	SE 200 644232.2	egyoldalas	4 x teljes kihúzás, 2 x EG 64/42, 2 x EG 64/32	963,49 EUR

RENDSZERKOCSI EURO TÁROLÓLÁDÁKHOZ 80 x 60 cm MAGASSÁG 134 cm

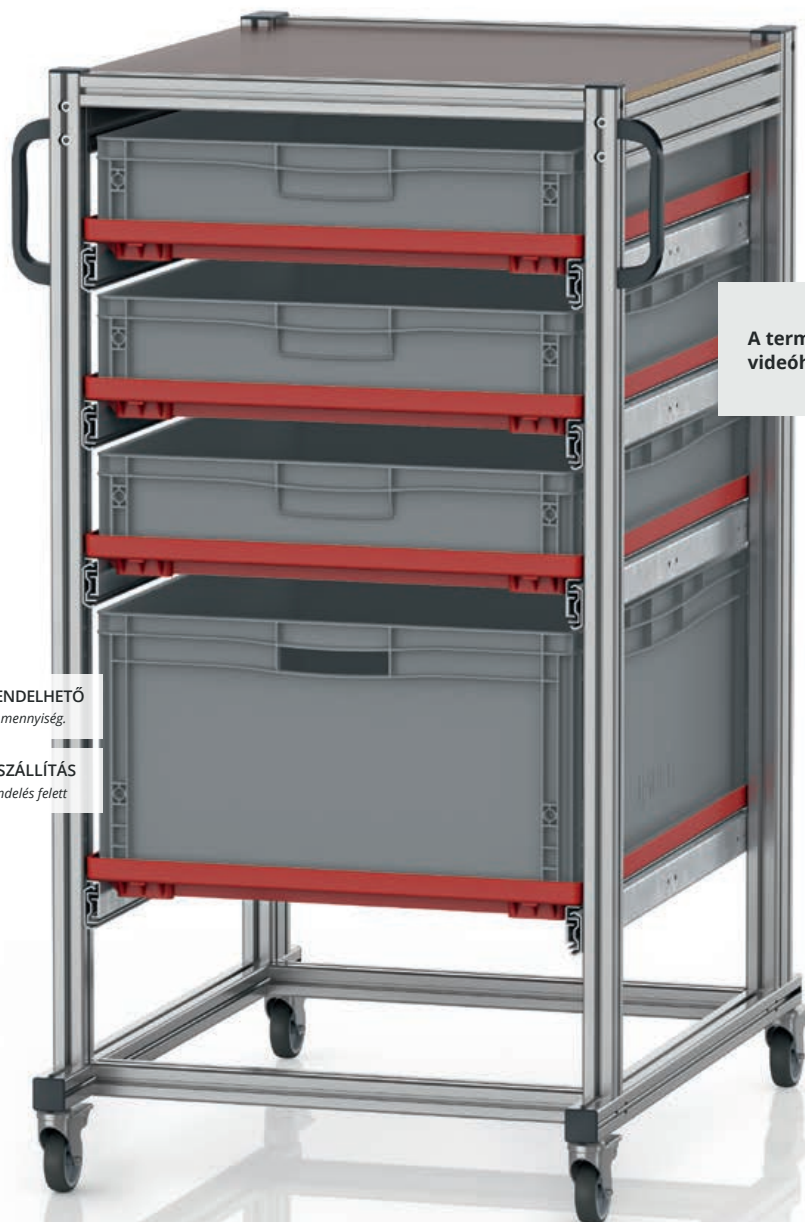

MÁR 1 DARABTÓL RENDELHETŐ
nincs minimális rendelési mennyiség.

INGYENES HÁZHOZZÁLLÍTÁS
nettó 250 € értékű megrendelés felett

A termék-
videóhoz:



5

Mobil rend nagy befogadóképességgel

Az AUER Packaging rendszerkocsija EURO tárolóládákhoz akkor ideális megoldás, ha nagy térfogatú EURO tárolóládákra van újra meg újra szükség különböző munkaállomásokon. Ennek a rendszerkocsinak köszönhetően nem kell többé a szállításhoz raklapra rakodni, vagy akár kézben szállítani.

- Stabil alumíniumprofil
- Nagy terhelhetőség
- 80 x 60 cm méretű tárolóládákhoz
- Rögzíthető könnyen futó görgők
- Feltöltve is könnyen gurul



RENDSZERKOCSI EURO TÁROLÓLÁDÁKHOZ 80 x 60 cm MAGASSÁG 134 cm

	Külső méret H x S x M (cm)	Cikkszám	Kivitel	Elrendezés	Ár egyenkénti átvétel esetén
1	70 x 94 x 134	SE 134 86 U	egyoldalas	5 x teljes kihúzás	1 216,00 EUR
2	70 x 94 x 134	SE 134 8612	egyoldalas	5 x teljes kihúzás, 5 x EG 86/12 HG	1 310,00 EUR
3	70 x 94 x 134	SE 134 8622	egyoldalas	3 x teljes kihúzás, 3 x EG 86/22	1 131,00 EUR
4	70 x 94 x 134	SE 134 8642	egyoldalas	2 x teljes kihúzás, 2 x EG 86/42	1 048,00 EUR
5	70 x 94 x 134	SE 134 863212	egyoldalas	4 x teljes kihúzás, 1 x EG 86/32, 3 x EG 86/12 HG	1 221,00 EUR

RENDSZERKOCSI EURO TÁROLÓLÁDÁKHOZ 80 x 60 cm MAGASSÁG 200 cm

MÁR 1 DARABTÓL RENDELHETŐ
nincs minimális rendelési mennyiség.

INGYENES HÁZHOZZÁLLÍTÁS
nettó 250 € értékű megrendelés felett



A termék-
videóhoz:



Mobil rend - XXL magasságban és befogadóképességben

Az AUER Packaging rendszerkocsija EURO tárolóládákhoz akkor ideális megoldás, ha különösen sok, nagy térfogatú EURO tárolóládára van újra meg újra szükség különböző munkaállomásokon. Ennek a rendszerkocsinak köszönhetően nem kell többé a szállításhoz raklapra rakodni, vagy akár kézben szállítani.

- Stabil alumíniumprofil
- Nagy terhelhetőség
- Maximális hasznos térfogat
- Rögzíthető könnyen futó görgők
- Feltöltve is könnyen gurul



RENDSZERKOCSI EURO TÁROLÓLÁDÁKHOZ 80 x 60 cm MAGASSÁG 200 cm

	Külső méret H x S x M (cm)	Cikkszám	Kivitel	Elrendezés	Ár egyenkénti átvétel esetén
1	70 x 94 x 200	SE 200 86 U	egyoldalas	6 x teljes kihúzás	1 328,00 EUR
2	70 x 94 x 200	SE 200 8612	egyoldalas	9 x teljes kihúzás, 9 x EG 86/12 HG	1 732,00 EUR
3	70 x 94 x 200	SE 200 8622	egyoldalas	6 x teljes kihúzás, 6 x EG 86/22	1 471,00 EUR
4	70 x 94 x 200	SE 200 863212	egyoldalas	7 x teljes kihúzás, 5 x EG 86/12 HG, 2 x EG 86/32	1 554,00 EUR
5	70 x 94 x 200	SE 200 864232	egyoldalas	4 x teljes kihúzás, 2 x EG 86/42, 2 x EG 86/32	1 292,00 EUR

RENDSZERKOCSI EURO TÁROLÓLÁDÁKHOZ 60 x 40 cm MAGASSÁG 134 cm KIHÚZHATÓ SÍN NÉLKÜL

MÁR 1 DARABTÓL RENDELHETŐ
nincs minimális rendelési mennyiség.

INGYENES HÁZHOZSZÁLLÍTÁS
nettó 250 € értékű megrendelés felett

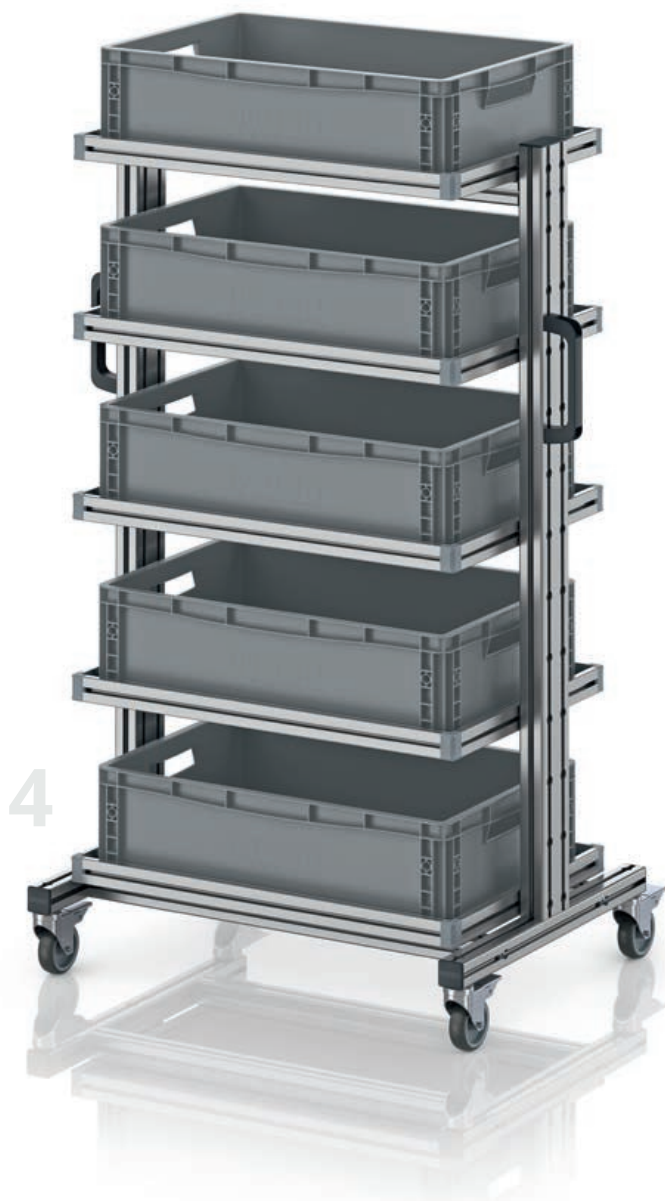

Átgondolt mobil megoldás

A sín nélküli Euro ládás rendszerkocsikkal a ládák könnyedén mozgathatók. A ládákat egy körbefutó peremmel ellátott tálcával lehet biztonságosan rögzíteni. Az egyes ládák tartalmához a rendszerkocsi mindkét oldaláról hozzá lehet férni.

- Stabil alumíniumprofil
- Nagy teherbírás
- Lefékezhető, könnyen gördülő kerekkel



1



2



3



5



6



7

RENDSZERKOCSI EURO TÁROLÓLÁDÁKHOZ 60 x 40 cm MAGASSÁG 134 cm, KIHÚZHATÓ SÍN NÉLKÜL

Külső méret H x S x M (cm)	Cikkszám	Kivitel	Elrendezés	Darabár raklapon
1	EG SW 134-1 64 U	egyoldalas	4 x tálca	857,31 EUR
2	EG SW 134-1 6475	egyoldalas	5 x tálca, 5 x EG 64/75	943,64 EUR
3	EG SW 134-1 6412	egyoldalas	5 x tálca, 5 x EG 64/12	949,26 EUR
4	EG SW 134-1 6417	egyoldalas	5 x tálca, 5 x EG 64/17	954,94 EUR
5	EG SW 134-1 6422	egyoldalas	4 x tálca, 4 x EG 64/22	897,07 EUR
6	EG SW 134-1 6427	egyoldalas	3 x tálca, 3 x EG 64/27	839,01 EUR
7	EG SW 134-1 6432	egyoldalas	3 x tálca, 3 x EG 64/32	842,92 EUR
8	EG SW 134-1 6442	egyoldalas	3 x tálca, 3 x EG 64/42	852,10 EUR

RENDSZERKOCSI EURO TÁROLÓLÁDÁKHOZ 60 x 40 cm MAGASSÁG 200 cm KIHÚZHATÓ SÍN NÉLKÜL

MÁR 1 DARABTÓL RENDELHETŐ
nincs minimális rendelési mennyiség.

INGYENES HÁZHOZZÁLLÍTÁS
nettó 250 € értékű megrendelés felett



Átgondolt mobil megoldás

A sín nélküli Euro ládás rendszerkocsikkal a ládák könnyedén mozgathatók. A ládákat egy körbefutó peremmel ellátott tálcával lehet biztonságosan rögzíteni. Az egyes ládák tartalmához a rendszerkocsi mindkét oldaláról hozzá lehet férni.

- Stabil alumíniumprofil
- Nagy teherbírás
- Lefékezhető, könnyen gördülő kerekkel



1



2

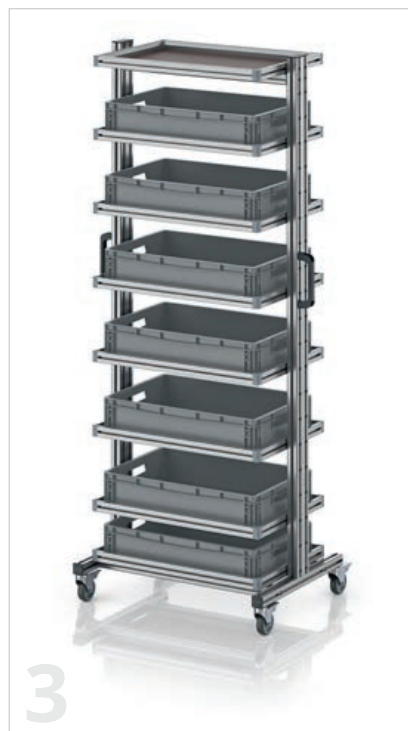

3

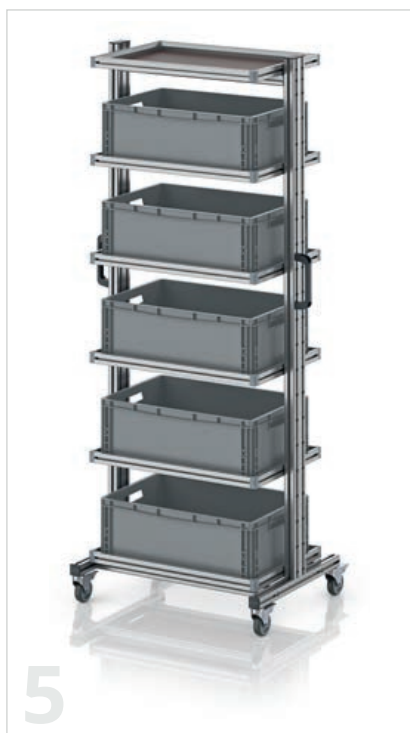

5

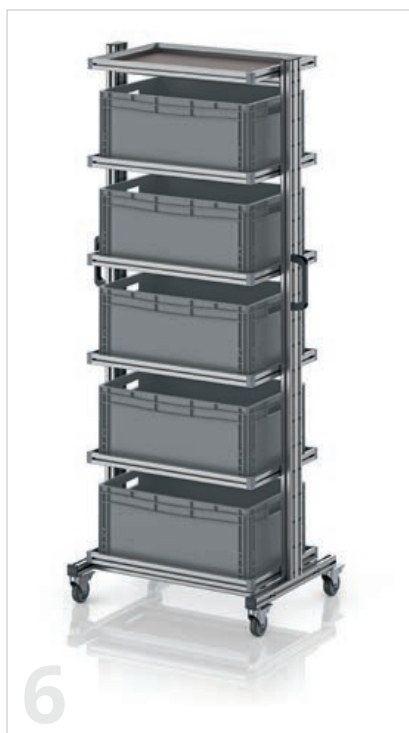

6

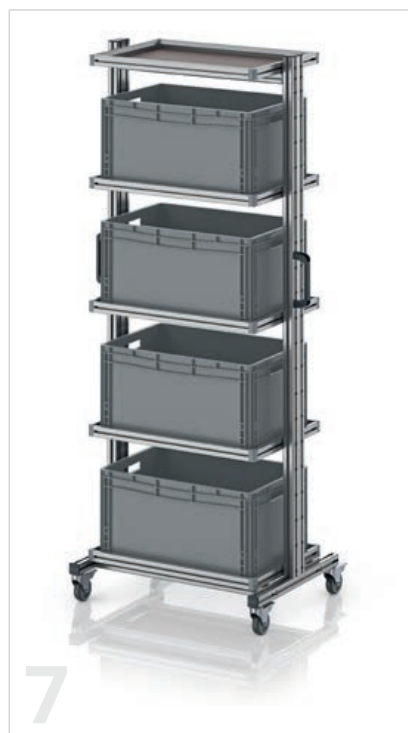

7

RENDSZERKOCSI EURO TÁROLÓLÁDÁKHOZ 60 x 40 cm MAGASSÁG 200 cm, KIHÚZHATÓ SÍN NÉLKÜL

Külső méret H x S x M (cm)	Cikkszám	Kivitel	Elrendezés	Darabár raklapon
1	EG SW 200-1 64 U	egyoldalas	5 x tálca	1 025,00 EUR
2	EG SW 200-1 6475	egyoldalas	11 x tálca, 11 x EG 64/75	1 238,00 EUR
3	EG SW 200-1 6412	egyoldalas	7 x Tablar, 6 x EG 64/12	1 178,00 EUR
4	EG SW 200-1 6417	egyoldalas	6 x tálca, 5 x EG 64/17	1 122,00 EUR
5	EG SW 200-1 6422	egyoldalas	6 x tálca, 5 x EG 64/22	1 128,00 EUR
6	EG SW 200-1 6427	egyoldalas	6 x Tablar, 5 x EG 64/27	1 137,00 EUR
7	EG SW 200-1 6432	egyoldalas	5 x tálca, 4 x EG 64/32	1 077,00 EUR
8	EG SW 200-1 6442	egyoldalas	4 x tálca, 3 x EG 64/42	1 020,00 EUR

RENDSZERKOCSI EURO TÁROLÓLÁDÁKHOZ 80 x 60 cm MAGASSÁG 134 cm KIHÚZHATÓ SÍN NÉLKÜL

MÁR 1 DARABTÓL RENDELHETŐ
nincs minimális rendelési mennyiség.

INGYENES HÁZHOZZÁLLÍTÁS
nettó 250 € értékű megrendelés felett



Átgondolt mobil megoldás

A sín nélküli Euro ládás rendszerkocsikkal a ládák könnyedén mozgathatók. A ládákat egy körbefutó peremmel ellátott tálcával lehet biztonságosan rögzíteni. Az egyes ládák tartalmához a rendszerkocsi mindkét oldaláról hozzá lehet férni.

- Stabil alumíniumprofil
- Nagy teherbírás
- Lefékezhető, könnyen gördülő kerekkel



RENDSZERKOCSI EURO TÁROLÓLÁDÁKHOZ 80 x 60 cm MAGASSÁG 134 cm, KIHÚZHATÓ SÍN NÉLKÜL

	Külső méret H x S x M (cm)	Cikkszám	Kivitel	Elrendezés	Darabár raklapon
1	103 x65 x135	EG SW 134-1 86 U	egyoldalas	4 x tálca	996,50 EUR
2	103 x65 x135	EG SW 134-1 8612	egyoldalas	5 x tálca, 5 x EG 86/12 HG	1 173,00 EUR
3	103 x65 x135	EG SW 134-1 8622	egyoldalas	4 x tálca, 4 x EG 86/22	1 092,00 EUR
4	103 x65 x135	EG SW 134-1 8632	egyoldalas	3 x tálca, 3 x EG 86/32	994,21 EUR
5	103 x65 x135	EG SW 134-1 8642	egyoldalas	3 x tálca, 3 x EG 86/42	1 014,00 EUR
6	103 x65 x135	EG SW 134-1 8652	egyoldalas	2 x Tablar, 2 x EG 86/52	915,50 EUR

RENDSZERKOCSI EURO TÁROLÓLÁDÁKHOZ 80 x 60 cm MAGASSÁG 200 cm KIHÚZHATÓ SÍN NÉLKÜL

MÁR 1 DARABTÓL RENDELHETŐ
nincs minimális rendelési mennyiség.

INGYENES HÁZHOZZÁLLÍTÁS
nettó 250 € értékű megrendelés felett

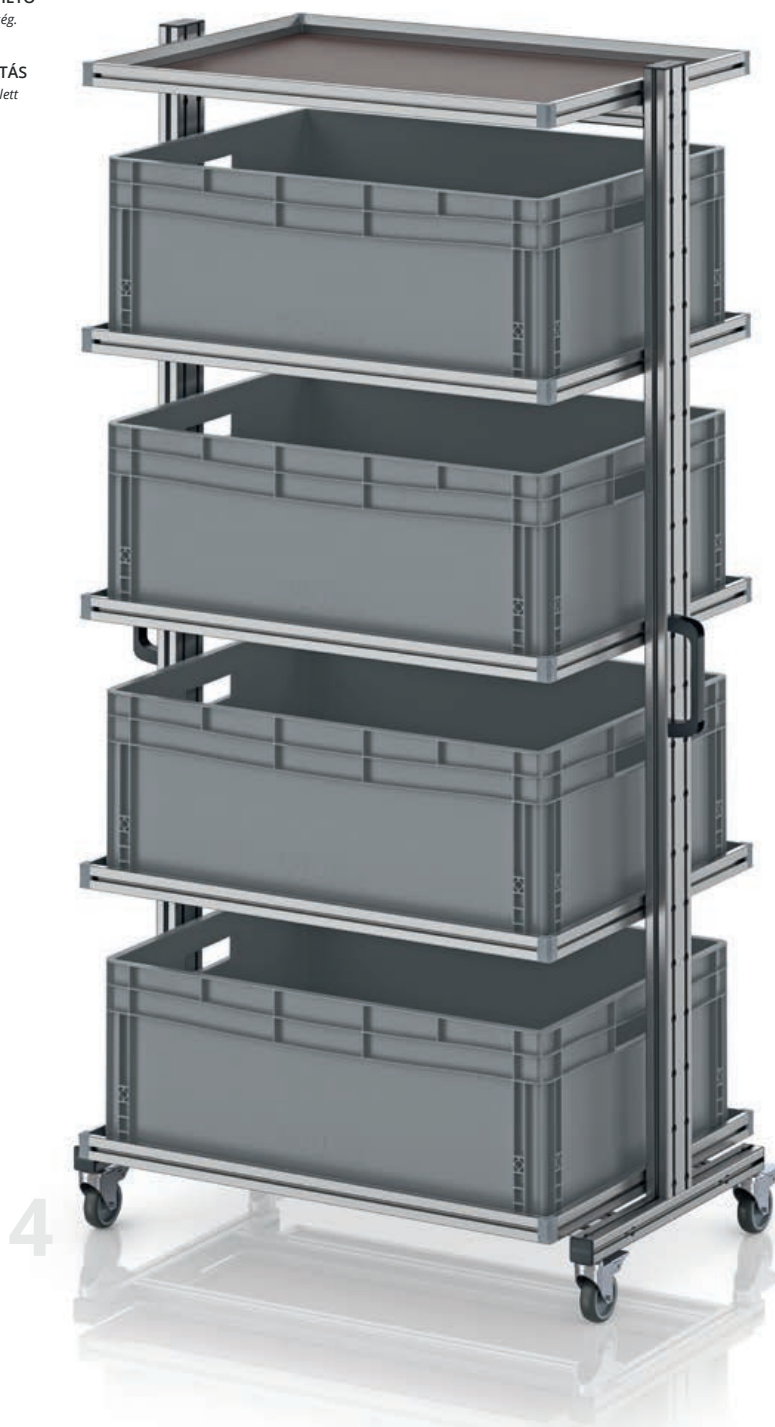

Átgondolt mobil megoldás

A sín nélküli Euro ládás rendszerkocsikkal a ládák könnyedén mozgathatók. A ládákat egy körbefutó peremmel ellátott tálcával lehet biztonságosan rögzíteni. Az egyes ládák tartalmához a rendszerkocsi mindkét oldaláról hozzá lehet férni.

- Stabil alumíniumprofil
- Nagy teherbírás
- Lefékezhető, könnyen gördülő kerekkel



1



2

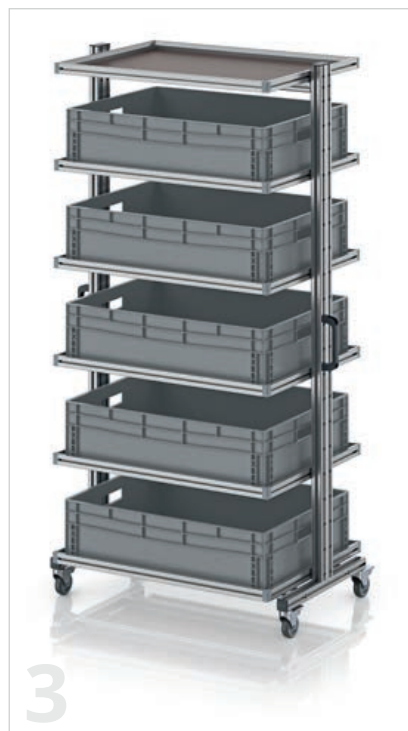

3

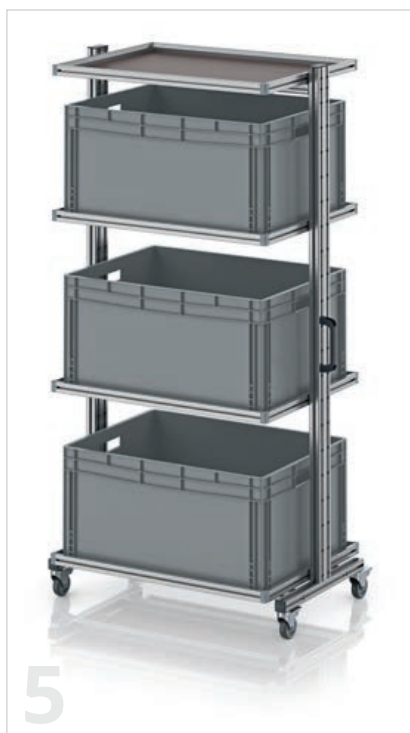

5



6

RENDSZERKOCSI EURO TÁROLÓLÁDÁKHOZ 80 x 60 cm MAGASSÁG 200 cm, KIHÚZHATÓ SÍN NÉLKÜL

	Külső méret H x S x M (cm)	Cikkszám	Kivitel	Elrendezés	Darabár raklapon
1	103 x65 x201	EG SW 200-1 86 U	egyoldalas	5 x tálca	1 193,00 EUR
2	103 x65 x201	EG SW 200-1 8612	egyoldalas	6 x tálca, 6 x EG 86/12 HG	1 388,00 EUR
3	103 x65 x201	EG SW 200-1 8622	egyoldalas	6 x tálca, 5 x EG 86/22	1 394,00 EUR
4	103 x65 x201	EG SW 200-1 8632	egyoldalas	5 x tálca, 4 x EG 86/32	1 299,00 EUR
5	103 x65 x201	EG SW 200-1 8642	egyoldalas	4 x tálca, 3 x EG 86/42	1 210,00 EUR
6	103 x65 x201	EG SW 200-1 8652	egyoldalas	3 x Tablar, 2 x EG 86/52	1 112,00 EUR

RENDSZERKOCSI EURO TÁROLÓLÁDÁKHOZ 60 x 40 cm MAGASSÁG 134 cm DÖNTHETŐ

MÁR 1 DARABTÓL RENDELHETŐ
nincs minimális rendelési mennyiség.

INGYENES HÁZHOZZÁLLÍTÁS
nettó 250 € értékű megrendelés felett



Minden szinten kényelmes

A dönthető Euro ládás rendszerkocsik szinte minden szintje a felhasználó felé dönthető. Ez maximális áttekinthetőséget és különösen könnyű hozzáférést biztosít az Euro ládákhöz. A ládákat egy körbefutó peremmel ellátott tálcával lehet biztonságosan rögzíteni. Az egyes szinteket a rendszerkocsi bármelyik oldala felé meg lehet dönteni.

- Stabil alumíniumprofil
- A legfelső és legalsó szint kivételével minden szint fokozatmentesen dönthető
- Nagy teherbírás
- Lefékezhető, könnyen gördülő kerekkel



RENDSZERKOCSI EURO TÁROLÓLÁDÁKHOZ 60 x 40 cm MAGASSÁG 134 cm, DÖNTHETŐ

	Külső méret H x S x M (cm)	Cikkszám	Kivitel	Elrendezés	Darabár raklapon
1	83 x55 x135	EG SWN 134 64 U	egyoldalas	3 x dönthető tálca, 1 x merev tálca	987,67 EUR
2	83 x55 x135	EG SWN 134 6475	egyoldalas	4 x dönthető tálca, 1 x merev tálca, 5 x EG 64/75 HG	1 118,00 EUR
3	83 x55 x135	EG SWN 134 6412	egyoldalas	4 x dönthető tálca, 1 x merev tálca, 5 x EG 64/12	1 124,00 EUR
4	83 x55 x135	EG SWN 134 6417	egyoldalas	3 x dönthető tálca, 1 x merev tálca, 4 x EG 64/17	1 023,00 EUR
5	83 x55 x135	EG SWN 134 6422	egyoldalas	3 x dönthető tálca, 1 x merev tálca, 4 x EG 64/22	1 028,00 EUR

RENDSZERKOCSI EURO TÁROLÓLÁDÁKHOZ 60 x 40 cm MAGASSÁG 200 cm DÖNTHETŐ

MÁR 1 DARABTÓL RENDELHETŐ
nincs minimális rendelési mennyiség.

INGYENES HÁZHOZSZÁLLÍTÁS
nettó 250 € értékű megrendelés felett

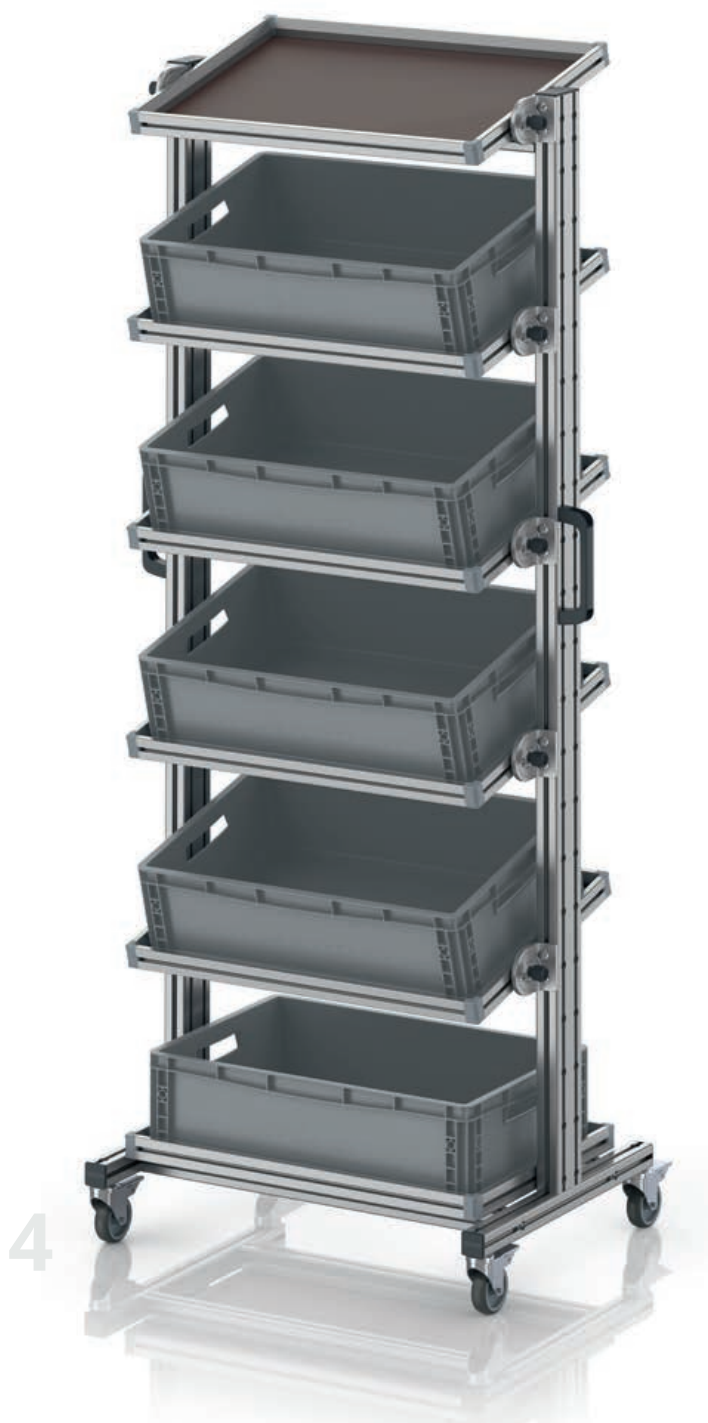

Minden szinten kényelmes

A dönthető Euro ládás rendszerkocsik szinte minden szintje a felhasználó felé dönthető. Ez maximális áttekinthetőséget és különösen könnyű hozzáférést biztosít az Euro ládákhöz. A ládákat egy körbefutó peremmel ellátott tálcával lehet biztonságosan rögzíteni. Az egyes szinteket a rendszerkocsi bármelyik oldala felé meg lehet dönteni.

- Stabil alumíniumprofil
- A legfelső és legalsó szint kivételével minden szint fokozatmentesen dönthető
- Nagy teherbírás
- Lefékezhető, könnyen gördülő kerekkel



RENDSZERKOCSI EURO TÁROLÓLÁDÁKHOZ 60 x 40 cm MAGASSÁG 200 cm, DÖNTHETŐ

	Külső méret H x S x M (cm)	Cikkszám	Kivitel	Elrendezés	Darabár raklapon
1	83 x55 x201	EG SWN 200 64 U	egyoldalas	5 x dönthető tálca, 1 x merev tálca	1 296,00 EUR
2	83 x55 x201	EG SWN 200 6475	egyoldalas	8 x dönthető tálca, 1 x merev tálca, 9 x EG 64/75 HG	1 646,00 EUR
3	83 x55 x201	EG SWN 200 6412	egyoldalas	6 x dönthető tálca, 1 x merev tálca, 7 x EG 64/12	1 446,00 EUR
4	83 x55 x201	EG SWN 200 6417	egyoldalas	5 x dönthető tálca, 1 x merev tálca, 5 x EG 64/12	1 340,00 EUR
5	83 x55 x201	EG SWN 200 6422	egyoldalas	5 x dönthető tálca, 1 x merev tálca, 5 x EG 64/22	1 345,00 EUR

RENDSZERKOCSI EURO TÁROLÓLÁDÁKHOZ 80 x 60 cm MAGASSÁG 134 cm DÖNTHETŐ

MÁR 1 DARABTÓL RENDELHETŐ
nincs minimális rendelési mennyiség.

INGYENES HÁZHOZZÁLLÍTÁS
nettó 250 € értékű megrendelés felett



Minden szinten kényelmes

A dönthető Euro ládás rendszerkocsik szinte minden szintje a felhasználó felé dönthető. Ez maximális áttekinthetőséget és különösen könnyű hozzáférést biztosít az Euro ládákhöz. A ládákat egy körbefutó peremmel ellátott tálcával lehet biztonságosan rögzíteni. Az egyes szinteket a rendszerkocsi bármelyik oldala felé meg lehet dönteni.

- Stabil alumíniumprofil
- A legfelső és legalsó szint kivételével minden szint fokozatmentesen dönthető
- Nagy teherbírás
- Lefékezhető, könnyen gördülő kerekkel



RENDSZERKOCSI EURO TÁROLÓLÁDÁKHOZ 80 x 60 cm MAGASSÁG 134 cm, DÖNTHETŐ

	Külső méret H x S x M (cm)	Cikkszám	Kivitel	Elrendezés	Darabár raklapon
1	83 x55 x135	EG SWN 134 86 U	egyoldalas	3 x dönthető tálca, 1 x merev tálca	1 127,00 EUR
2	83 x55 x135	EG SWN 134 8612	egyoldalas	4 x dönthető tálca, 1 x merev tálca, 5 x EG 86/12 HG	1 347,00 EUR
3	83 x55 x135	EG SWN 134 8622	egyoldalas	3 x dönthető tálca, 1 x merev tálca, 4 x EG 86/22	1 223,00 EUR

RENDSZERKOCSI EURO TÁROLÓLÁDÁKHOZ 80 x 60 cm MAGASSÁG 200 cm DÖNTHETŐ

MÁR 1 DARABTÓL RENDELHETŐ
nincs minimális rendelési mennyiség.

INGYENES HÁZHOZZÁLLÍTÁS
nettó 250 € értékű megrendelés felett

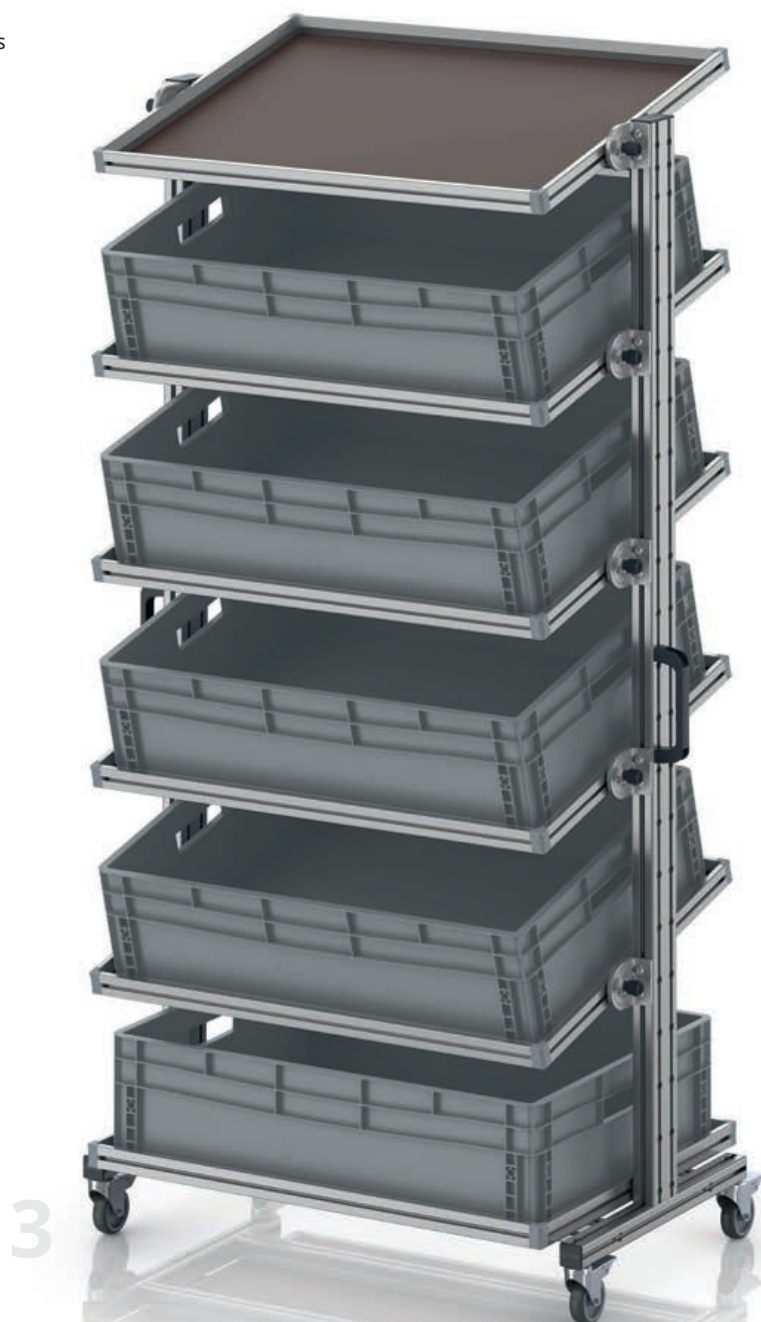

Minden szinten kényelmes

A dönthető Euro ládás rendszerkocsik szinte minden szintje a felhasználó felé dönthető. Ez maximális áttekinthetőséget és különösen könnyű hozzáférést biztosít az Euro ládákhöz. A ládákat egy körbefutó peremmel ellátott tálcával lehet biztonságosan rögzíteni. Az egyes szinteket a rendszerkocsi bármelyik oldala felé meg lehet dönteni.

- Stabil alumíniumprofil
- A legfelső és legalsó szint kivételével minden szint fokozatmentesen dönthető
- Nagy teherbírás
- Lefékezhető, könnyen gördülő kerekkel



RENDSZERKOCSI EURO TÁROLÓLÁDÁKHOZ 80 x 60 cm MAGASSÁG 200 cm, DÖNTHETŐ

	Külső méret H x S x M (cm)	Cikkszám	Kivitel	Elrendezés	Darabár raklapon
1	103 x65 x201	EG SWN 200 86 U	egyoldalas	5 x dönthető tálca, 1 x merev tálca	1 492,00 EUR
2	103 x65 x201	EG SWN 200 8612	egyoldalas	6 x dönthető tálca, 1 x merev tálca, 7 x EG 86/12 HG	1 750,00 EUR
3	103 x65 x201	EG SWN 200 8622	egyoldalas	5 x dönthető tálca, 1 x merev tálca, 5 x EG 86/22	1 612,00 EUR

RENDSZERKOCSI RAKLAPFORMÁTUMBAN

MÁR 1 DARABTÓL RENDELHETŐ
nincs minimális rendelési mennyiség.

INGYENES HÁZHOZZÁLLÍTÁS
nettó 250 € értékű megrendelés felett



Nagy méretű görgő

Ha az egyes szinteken minél több dolgot szeretne elhelyezni, válassza a raklapformátumú rendszerkocsikat. A nagyméretű, Euro és ipari raklap formátumú tálcák körbefutó biztonsági peremmel rendelkeznek. A könnyen gördülő kerekekkel ellátott rendszerkocsival a munkavégzés helyére szállíthatók a szükséges eszközök.

- Maximálisan hasznosítható tér minden szinten
- Stabil alumíniumprofil
- Nagy teherbírás
- Lefékezhető, könnyen gördülő kerekekkel



RENDSZERKOCSI RAKLAPFORMÁTUMBAN

	Külső méret H x S x M (cm)	Cikkszám	Elrendezés	Darabár raklapon
1	130 x 106 x 135	EG SW 134 1208 U	4 x tálca	1 596,00 EUR
2	130 x 106 x 135	EG SW 134 1208-6412	6 x tálca, 24 x EG 64/12	2 373,00 EUR
3	130 x 106 x 135	EG SW 134 1208-6417	5 x tálca, 20 x EG 64/17	2 166,00 EUR
4	130 x 106 x 135	EG SW 134 1208-6422	4 x tálca, 16 x EG 64/22	1 950,00 EUR
5	130 x 126 x 135	EG SW 134 1210 U	4 x tálca	1 616,00 EUR
6	130 x 126 x 135	EG SW 134 1210-6412	6 x tálca, 30 x EG 64/12	2 438,00 EUR
7	130 x 126 x 135	EG SW 134 1210-6417	5 x tálca, 25 x EG 64/17	2 230,00 EUR
8	130 x 126 x 135	EG SW 134 1210-6422	4 x tálca, 20 x EG 64/22	2 010,00 EUR

VEZETŐKÉPES EURO TÁROLÓLÁDÁK

Biztonságban van a felrakodás előtt





ESD EURO TÁROLÓLÁDÁK

MÁR 1 DARABTÓL RENDELHETŐ
nincs minimális rendelési mennyiség.

INGYENES HÁZHOZZÁLLÍTÁS
nettó 250 € értékű megrendelés felett



🕒 SZÁLLÍTÁSRA KÉSZ **24** órá⁺⁺
belső



Antisztatikus méret szerint

Az AUER Packaging ESD Euro Tárolóládái elektromosan vezetőképes műanyag alapanyagból készülnek és ezért kiválóan alkalmasak elektronikai termékek biztonságos tárolásához és szállításához.

- Elektromosan vezetőképes anyag
- Minden Euro formátumban
- Tetővel is kazlazható
- Különösen masszív

ESD EURO TÁROLÓLÁDÁK

RAL 9017

Külső méret H x S x M (cm)	Cikkszám	Ár egyenkénti átvétel esetén	Darabszám raklapon	Darabár raklapon
20 x 15 x 12,0	ESD EG 21512 HG	2,90 EUR	760	2,23 EUR
30 x 20 x 12,0	ESD EG 32/12 HG	4,00 EUR	380	3,08 EUR
30 x 20 x 17,0	ESD EG 32/17 HG	4,96 EUR	260	3,82 EUR
40 x 30 x 7,5	ESD EG 43/75 HG	5,06 EUR	330	3,89 EUR
40 x 30 x 12,0	ESD EG 43/12 HG	6,63 EUR	190	5,10 EUR
40 x 30 x 17,0	ESD EG 43/17 HG	7,97 EUR	130	6,13 EUR
40 x 30 x 22,0	ESD EG 43/22 HG	9,28 EUR	140	7,14 EUR
40 x 30 x 27,0	ESD EG 43/27 HG	10,98 EUR	80	8,45 EUR
40 x 30 x 32,0	ESD EG 43/32 HG	12,23 EUR	70	9,41 EUR
60 x 40 x 7,5	ESD EG 64/75 HG	9,03 EUR	165	6,95 EUR
60 x 40 x 12,0	ESD EG 64/12 HG	11,37 EUR	95	8,75 EUR
60 x 40 x 17,0	ESD EG 64/17 HG	13,86 EUR	65	10,66 EUR
60 x 40 x 22,0	ESD EG 64/22 HG	15,66 EUR	50	12,04 EUR
60 x 40 x 27,0	ESD EG 64/27 HG	18,54 EUR	40	14,26 EUR
60 x 40 x 32,0	ESD EG 64/32 HG	18,30 EUR	45	14,08 EUR
60 x 40 x 42,0	ESD EG 64/42 HG	24,94 EUR	25	19,18 EUR
80 x 60 x 12,0	ESD EG 86/12 HG	28,62 EUR	34	22,01 EUR
80 x 60 x 22,0	ESD EG 86/22 HG	36,76 EUR	20	28,28 EUR
80 x 60 x 32,0	ESD EG 86/32 HG	46,38 EUR	12	35,67 EUR
80 x 60 x 42,0	ESD EG 86/42 HG	51,13 EUR	14	39,33 EUR
80 x 60 x 52,0	ESD EG 86/52 HG	61,02 EUR	12	46,94 EUR



***) csak webshopon keresztül megrendelések esetén A szállítás csak munkanapokon történik, amennyiben az áru raktáron van.
A nyitvatartást és az aktuális napi küldési időpontokat a webshopban találja.

ESD EURO TÁROLÓLÁDÁK ZSANÉROS FEDÉLLEL



MÁR 1 DARABTÓL RENDELHETŐ
nincs minimális rendelési mennyiség.

INGYENES HÁZHOZZÁLLÍTÁS
nettó 250 € értékű megrendelés felett



Teljes körű védelem

Az AUER Packaging ESD Tárolóládái Zsanéros Fedéllel nagyobb védelmet nyújtanak a termékeinek. A fedél és a zsanérok is ugyan abból az antisztatikus alapanyagból készülnek mint a ládák. Megakadályozzák az elektromos feltöltődést és az esetleg már meglévőt elvezetik.

- Elektromosan vezetőképés anyag
- Minden Euro formátumban
- Kazlazható
- Stabil zsanérok

ESD EURO TÁROLÓLÁDÁK ZSANÉROS FEDÉLLEL

RAL 9017

Külső méret H x S x M (cm)	Cikkszám	Ár egyenkénti átvétel esetén	Darabszám raklapon	Darabár raklapon
20 x 15 x 13,5	ESD ED 21512 HG	7,47 EUR	640	5,75 EUR
30 x 20 x 13,5	ESD ED 32/12 HG	7,70 EUR	320	5,92 EUR
30 x 20 x 18,5	ESD ED 32/17 HG	8,62 EUR	240	6,63 EUR
40 x 30 x 9,0	ESD ED 43/75 HG	14,29 EUR	270	10,99 EUR
40 x 30 x 13,5	ESD ED 43/12 HG	15,51 EUR	160	11,93 EUR
40 x 30 x 18,5	ESD ED 43/17 HG	16,24 EUR	120	12,49 EUR
40 x 30 x 23,5	ESD ED 43/22 HG	16,89 EUR	90	12,99 EUR
40 x 30 x 28,5	ESD ED 43/27 HG	17,69 EUR	70	13,61 EUR
40 x 30 x 33,5	ESD ED 43/32 HG	18,58 EUR	60	14,29 EUR
60 x 40 x 9,0	ESD ED 64/75 HG	21,66 EUR	130	16,66 EUR
60 x 40 x 13,5	ESD ED 64/12 HG	22,37 EUR	85	17,21 EUR
60 x 40 x 18,5	ESD ED 64/17 HG	23,06 EUR	60	17,74 EUR
60 x 40 x 23,5	ESD ED 64/22 HG	23,97 EUR	45	18,44 EUR
60 x 40 x 28,5	ESD ED 64/27 HG	26,95 EUR	35	20,73 EUR
60 x 40 x 33,5	ESD ED 64/32 HG	28,10 EUR	30	21,62 EUR
60 x 40 x 43,5	ESD ED 64/42 HG	32,98 EUR	25	25,37 EUR
80 x 60 x 14,0	ESD ED 86/12 HG	63,51 EUR	34	48,85 EUR
80 x 60 x 23,5	ESD ED 86/22 HG	68,59 EUR	18	52,76 EUR
80 x 60 x 33,5	ESD ED 86/32 HG	73,14 EUR	12	56,26 EUR
80 x 60 x 43,5	ESD ED 86/42 HG	77,36 EUR	10	59,51 EUR
80 x 60 x 54,0	ESD ED 86/52 HG	88,83 EUR	8	68,33 EUR



***) csak webshopon keresztül megrendelések esetén A szállítást csak munkanapokon történik, amennyiben az áru raktáron van.
A nyitvatartást és az aktuális napi küldési időpontokat a webshopban találja.

ESD NYITOTT TÁROLÓLÁDÁK SK

SZÁLLÍTÁSRA
KÉSZ **24 órá**n⁺
belül

MÁR 1 DARABTÓL RENDELHETŐ
nincs minimális rendelési mennyiség.

INGYENES HÁZHOZZÁLLÍTÁS
nettó 250 € értékű megrendelés felett

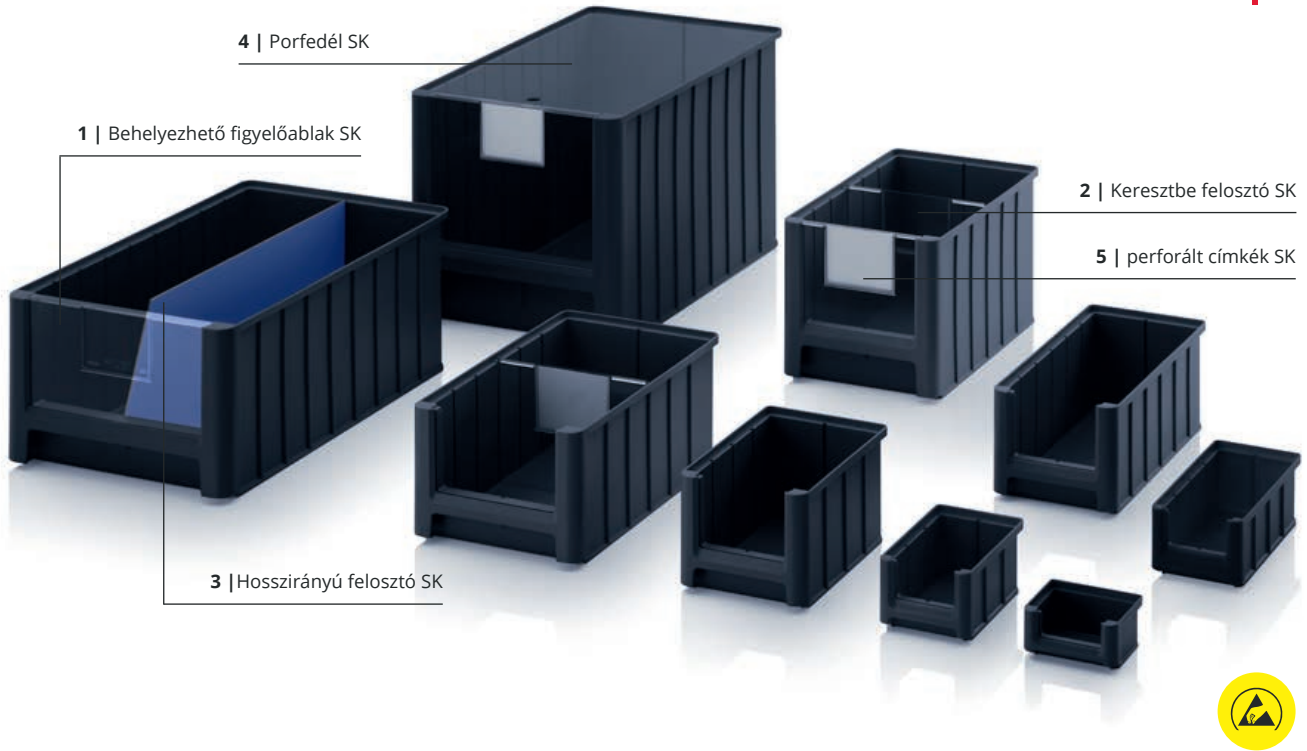

Antisztatikus rendszerezés

Az AUER Packaging ESD SK Tárolódobozait maximális rugalmasság és funkcionalitás jellemzi. Különböző elemekkel gazdagíthatja: hosszanti vagy keresztbe felosztóval, porvédő fedéllel, betekintő ablakkal. Az elektromosan vezetőképes nyitott tárolóláda az optimális megoldás elektronikai alkatrészek raktározásához.

- Elektromosan vezetőképes anyag
- Nagyon stabil kivitel
- Sok hely a tartalomnak
- Kazlazható

ESD NYITOTT TÁROLÓLÁDÁK SK

RAL 9017

Külső méret H x S x M (cm)	Cikkszám	Fogantyú Sz x M (cm)	Ár egyenkénti átvétel esetén	Darabszám raklapon	Darabár raklapon
8,5 x 10,2 x 5,0	ESD SK 1	6,8 x 2,7	2,33 EUR	6150	1,79 EUR
16,0 x 10,2 x 7,5	ESD SK 2	6,8 x 4,1	2,81 EUR	2000	2,16 EUR
22,0 x 10,2 x 7,5	ESD SK 2L	6,8 x 4,1	3,04 EUR	1240	2,33 EUR
22,5 x 15,0 x 12,5	ESD SK 3	10,2 x 7,6	3,95 EUR	576	3,03 EUR
32,5 x 15,0 x 12,5	ESD SK 3L	10,2 x 7,6	4,64 EUR	378	3,57 EUR
35,0 x 21,0 x 15,0	ESD SK 4	15,2 x 9,2	6,13 EUR	210	4,71 EUR
35,0 x 21,0 x 20,0	ESD SK 4H	15,2 x 12,6	7,17 EUR	154	5,51 EUR
50,0 x 31,0 x 20,0	ESD SK 5	24,0 x 12,6	10,88 EUR	77	8,37 EUR
50,0 x 31,0 x 30,0	ESD SK 5H	24,0 x 19,5	14,30 EUR	49	11,00 EUR



***) csak webshopon keresztül megrendelések esetén A szállítás csak munkanapokon történik, amennyiben az áru raktáron van.
A nyitvatartást és az aktuális napi küldési időpontokat a webshopban találja.

1 | BEHELYEZHETŐ FIGYELŐABLAK SK

kristálytisztá

Cikkszám	Illeszkedik a	Ár egyenkénti átvétel esetén	Darabszám raklapon	Darabár raklapon
ES 1	SK 1	0,31 EUR	73600	0,24 EUR
ES 2	SK 2, SK 2L	0,34 EUR	37760	0,26 EUR
ES 3	SK 3, SK 3L	0,40 EUR	14400	0,31 EUR
ES 4	SK 4	0,70 EUR	7680	0,54 EUR
ES 4H	SK 4H	0,72 EUR	8400	0,55 EUR
ES 5	SK 5	1,45 EUR	3840	1,11 EUR
ES 5H	SK 5H	1,61 EUR	3360	1,24 EUR



2 | KERESZTBE FELOSZTÓ SK

kristálytisztá

Cikkszám	Illeszkedik a	Ár egyenkénti átvétel esetén	Darabszám raklapon	Darabár raklapon
QT 2	SK 2, SK 2L	0,36 EUR	23040	0,28 EUR
QT 3	SK 3, SK 3L	0,47 EUR	7680	0,36 EUR
QT 4	SK 4	0,73 EUR	6000	0,56 EUR
QT 4H	SK 4H	0,91 EUR	5040	0,70 EUR
QT 5	SK 5	1,59 EUR	3600	1,22 EUR
QT 5H	SK 5H	2,30 EUR	1920	1,77 EUR



- a tartalom sérüléstől és szennyeződéstől való megóvása érdekében
- címke mezővel
- Anyag: kristálytisztá műanyag

- kristálytisztá
- címke mezővel
- A fecskefarkú hornyok biztosítják a stabil tartást
- 50 mm-enként állítható
- A lábrész hegyezett horonyként van kialakítva úgy, hogy a legkisebb részeket is könnyen ki lehet venni

3 | HOSSZIRÁNYÚ FELOSZTÓ SK

RAL 5015

Cikkszám	Illeszkedik a	Ár egyenkénti átvétel esetén	Darabszám raklapon	Darabár raklapon
LT 2	SK 2	2,33 EUR	1000	1,79 EUR
LT 2L	SK 2L	2,60 EUR	1000	2,00 EUR
LT 3	SK 3	3,30 EUR	1000	2,54 EUR
LT 3L	SK 3L	4,08 EUR	1000	3,14 EUR
LT 4	SK 4	5,64 EUR	1000	4,34 EUR
LT 4H	SK 4H	7,38 EUR	1000	5,67 EUR
LT 5	SK 5	9,27 EUR	1000	7,13 EUR
LT 5H	SK 5H	12,87 EUR	1000	9,90 EUR

- a hosszanti irányban való elhelyezéshez
- Anyag: ezüstszürke bevonattal ellátott acél

4 | PORFEDÉL SK

kristálytisztá

Cikkszám	Illeszkedik a	Ár egyenkénti átvétel esetén	Darabszám raklapon	Darabár raklapon
SD 1	SK 1	1,94 EUR	1000	1,49 EUR
SD 2	SK 2	2,23 EUR	1000	1,71 EUR
SD 2L	SK 2L	2,72 EUR	1000	2,09 EUR
SD 3	SK 3	3,30 EUR	1000	2,54 EUR
SD 3L	SK 3L	3,50 EUR	1000	2,69 EUR
SD 4	SK 4, SK 4H	3,79 EUR	1000	2,91 EUR
SD 5	SK 5, SK 5H	4,72 EUR	1000	3,63 EUR



- a tartalom sérüléstől és szennyeződéstől való megóvása érdekében
- ujjlyukkal a könnyebb kihúzás érdekében
- Anyag: kristálytisztá plexiüveg

5 | PERFORÁLT CÍMKÉK SK

RAL 9016

Cikkszám	Illeszkedik a	Címkeszám csomagonként	1 – 9 darabonként	induló ár 10 darabonként
PE SK 1	SK 1	900	27,46 EUR	21,15 EUR
PE SK 2	SK 2, SK 2L	450	27,46 EUR	21,15 EUR
PE SK 3	SK 3, SK 3L	150	27,46 EUR	21,15 EUR
PE SK 4	SK 4, SK 4H	150	27,46 EUR	21,15 EUR
PE SK 5	SK 5, SK 5H	150	27,46 EUR	21,15 EUR

- Bedugható címkék fehér kartonból
- 140 g/qm előperforált DIN A4 íveken a közvetlen nyomtatás érdekében
- Inkjet és lézernyomtatásra alkalmas

ESD POLC- ÉS ANYAGTÁROLÓ DOBOZOK

MÁR 1 DARABTÓL RENDELHETŐ
nincs minimális rendelési mennyiség.

INGYENES HÁZHOZZÁLLÍTÁS
nettó 250 € értékű megrendelés felett

SZÁLLÍTÁSRA KÉSZ **24 óra**⁺
belső

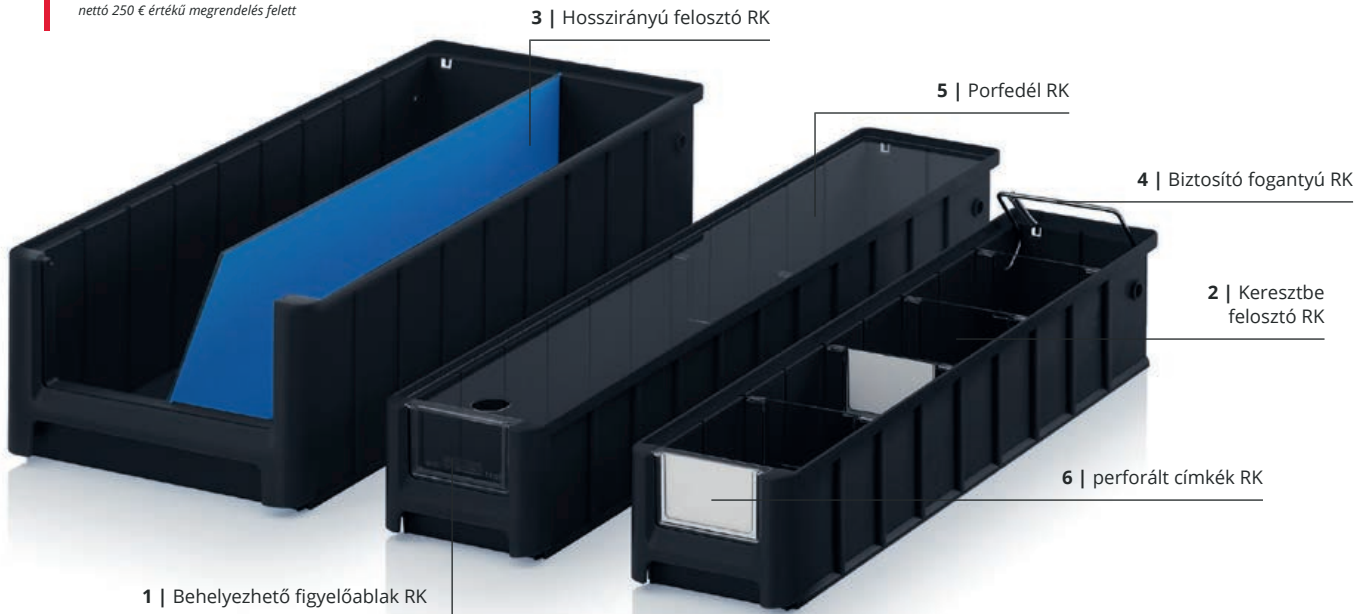

Antisztatikus kisméretű tartozékok rendszerezése

Az AUER Packaging ESD polc- és anyagtároló dobozai optimálisan tolhatók az AUER rendszerkocsiba, és 30–60 cm közti polcmélységhez rendelhetők. A tökéletes áttekintésről kiegészítő figyelőablakok, keresztirányú és hosszanti elválasztók, porfedél és címkék gondoskodnak. Vezetőképes ládaként tökéletesen alkalmas elektromos alkatrészek tárolására.

- Vezetőképes anyag
- Nagyon stabil kivitelezés
- Sokféle tartozék
- Egymásra rakható

ESD POLC- ÉS ANYAGTÁROLÓ DOBOZOK

RAL 9017

Külső méret H x S x M (cm)	Cikkszám	Az alábbi polcmélysé- gekhez (cm)	Fogantyú Sz x M (cm)	Ár egyenkénti átvétel esetén	Darabszám raklapon	Darabár raklapon
30 x 11,7 x 9	ESD RK 3109	30	7,6 x 4,7	2,53 EUR	832	1,94 EUR
30 x 15,6 x 9	ESD RK 31509	30	10,7 x 4,7	2,82 EUR	624	2,17 EUR
30 x 23,4 x 9	ESD RK 3209	30	17,6 x 4,7	3,70 EUR	416	2,84 EUR
30 x 23,4 x 14	ESD RK 3214	30	17,6 x 8,7	4,58 EUR	256	3,52 EUR
40 x 11,7 x 9	ESD RK 4109	40	7,6 x 4,7	3,06 EUR	624	2,36 EUR
40 x 15,6 x 9	ESD RK 41509	40	10,7 x 4,7	3,48 EUR	468	2,68 EUR
40 x 23,4 x 9	ESD RK 4209	40	17,6 x 4,7	4,16 EUR	312	3,20 EUR
40 x 23,4 x 14	ESD RK 4214	40	17,6 x 8,7	5,41 EUR	192	4,16 EUR
50 x 11,7 x 9	ESD RK 5109	50	7,6 x 4,7	3,58 EUR	520	2,75 EUR
50 x 15,6 x 9	ESD RK 51509	50	10,7 x 4,7	4,10 EUR	364	3,16 EUR
50 x 23,4 x 9	ESD RK 5209	50	17,6 x 4,7	5,03 EUR	260	3,87 EUR
50 x 23,4 x 14	ESD RK 5214	50	17,6 x 8,7	6,78 EUR	160	5,21 EUR
60 x 11,7 x 9	ESD RK 6109	60	7,6 x 4,7	4,20 EUR	416	3,23 EUR
60 x 15,6 x 9	ESD RK 61509	60	10,7 x 4,7	4,91 EUR	312	3,78 EUR
60 x 23,4 x 9	ESD RK 6209	60	17,6 x 4,7	6,04 EUR	208	4,65 EUR
60 x 23,4 x 14	ESD RK 6214	60	17,6 x 8,7	7,78 EUR	128	5,98 EUR



***) csak webshopon keresztül megrendelések esetén A szállítás csak munkanapokon történik, amennyiben az áru raktáron van.
A nyitvatartást és az aktuális napi küldési időpontokat a webshopban találja.

TARTOZÉKOK POLC- ÉS ANYAGTÁROLÓ DOBOZOK

1 | BEHELYEZHETŐ FIGYELŐABLAK RK

kristálytisztá

Cikkszám	Illeszkedik a	Ár egyenkénti átvétel esetén	Darabszám raklapon	Darabár raklapon
ES 109	RK 3109, RK 4109, RK 5109, RK 6109	0,43 EUR	34560	0,33 EUR
ES 1509	RK 31509, RK 41509, RK 51509, RK 61509	0,33 EUR	19200	0,25 EUR
ES 209	RK 3209, RK 4209, RK 5209, RK 6209	0,48 EUR	14400	0,37 EUR
ES 214	RK 3214, RK 4214, RK 5214, RK 6214	0,61 EUR	7200	0,47 EUR

- a tartalom sérüléstől és szennyeződéstől való megóvása érdekében
- címke mezővel
- Anyag: kristálytisztá műanyag

2 | KERESZTBE FELOSZTÓ RK

kristálytisztá

Cikkszám	Illeszkedik a	Ár egyenkénti átvétel esetén	Darabszám raklapon	Darabár raklapon
QT 109	RK 3109, RK 4109, RK 5109, RK 6109	0,47 EUR	21600	0,36 EUR
QT 1509	RK 31509, RK 41509, RK 51509, RK 61509	0,56 EUR	15360	0,43 EUR
QT 209	RK 3209, RK 4209, RK 5209, RK 6209	0,61 EUR	8640	0,47 EUR
QT 214	RK 3214, RK 4214, RK 5214, RK 6214	0,82 EUR	6480	0,63 EUR

- címke mezővel
- Anyag: kristálytisztá műanyag
- 50 mm-enként állítható
- A fecskéfarkú hornyok biztosítják a stabil tartást

3 | HOSSZIRÁNYÚ FELOSZTÓ RK

RAL 5015

Cikkszám	Illeszkedik a	Ár egyenkénti átvétel esetén	Darabszám raklapon	Darabár raklapon
LT 309	RK 3109, RK 31509, RK 3209	3,46 EUR	1000	2,66 EUR
LT 314	RK 3214	4,43 EUR	1000	3,41 EUR
LT 409	RK 4109, RK 41509, RK 4209	4,59 EUR	1000	3,53 EUR
LT 414	RK 4214	5,91 EUR	1000	4,55 EUR
LT 509	RK 5109, RK 51509, RK 5209	5,74 EUR	1000	4,41 EUR
LT 514	RK 5214	7,41 EUR	1000	5,70 EUR
LT 609	RK 6109, RK 61509, RK 6209	6,87 EUR	1000	5,28 EUR
LT 614	RK 6214	8,90 EUR	1000	6,84 EUR

- a hosszanti irányban való elhelyezéshez
- Jobb átláthatóság
- Anyag: ezüstszürke bevonattal ellátott acél

4 | BIZTOSÍTÓ FOGANTYÚ RK

Cikkszám	Illeszkedik a	Ár egyenkénti átvétel esetén	Darabszám raklapon	Darabár raklapon
SB 117	RK 3109, RK 4109, RK 5109, RK 6109	2,00 EUR	500	1,54 EUR
SB 156	RK 31509, RK 41509, RK 51509, RK 61509	2,01 EUR	500	1,55 EUR
SB 234	RK 3209, RK 4209, RK 5209, RK 6209, RK 3214, RK 4214, RK 5214, RK 6214	2,04 EUR	500	1,57 EUR

- A dobozokat ferde helyzetben megtartja
- Fogantyúként használható
- Horganyzott acél
- A fogantyú rakatolásakor és állványban polcként használva automatikusan leereszkedik

5 | PORFEDÉL RK

kristálytisztá

Cikkszám	Illeszkedik a	Ár egyenkénti átvétel esetén	Darabszám raklapon	Darabár raklapon
SD 3117	RK 3109	2,10 EUR	500	1,61 EUR
SD 3156	RK 31509	2,39 EUR	500	1,84 EUR
SD 3234	RK 3209, RK 3214	2,94 EUR	500	2,26 EUR
SD 4117	RK 4109	2,39 EUR	500	1,84 EUR
SD 4156	RK 41509	2,74 EUR	500	2,11 EUR
SD 4234	RK 4209, RK 4214	3,58 EUR	500	2,75 EUR
SD 5117	RK 5109	2,64 EUR	500	2,03 EUR
SD 5156	RK 51509	3,15 EUR	500	2,42 EUR
SD 5234	RK 5209, RK 5214	4,11 EUR	500	3,16 EUR
SD 6117	RK 6109	2,94 EUR	500	2,26 EUR
SD 6156	RK 61509	3,58 EUR	500	2,75 EUR
SD 6234	RK 6209, RK 6214	4,76 EUR	500	3,66 EUR

- a tartalom sérüléstől és szennyeződéstől való megóvása érdekében
- ujjlyukkal a könnyebb kihúzás érdekében
- Anyag: kristálytisztá plexiüveg

6 | PERFORÁLT CÍMKÉK RK

RAL 9016

Cikkszám	Illeszkedik a	Címkeszám csomagonként	1 – 9 darabonként	induló ár 10 darabonként
QT PE 109	QT 109	300	27,89 EUR	21,56 EUR
ES PE 109	ES 109	300	27,87 EUR	21,55 EUR
QT PE 1509	QT 1509	300	27,89 EUR	21,56 EUR
ES PE 1509	ES 1509	300	27,87 EUR	21,55 EUR
QT PE 209	QT 209	150	27,89 EUR	21,56 EUR
ES PE 209	ES 209	150	27,87 EUR	21,55 EUR
QT PE 214	QT 214	75	27,89 EUR	21,56 EUR
ES PE 214	ES 214	75	27,87 EUR	21,55 EUR

- Bedugható címkék fehér kartonból
- 140 g/qm előperforált DIN A4 íveken a közvetlen nyomtatás érdekében
- Inkjet és lézernyomtatásra alkalmas

ESD REKESZTARTÓ KOMPLETT RENDSZER

MÁR 1 DARABTÓL RENDELHETŐ
nincs minimális rendelési mennyiség.

INGYENES HÁZHOZZÁLLÍTÁS
nettó 250 € értékű megrendelés felett



1 | ESD SB-S2+

2 | ESD SB-S1



Mindennek meg van a helye

Az AUER Packaging ESD Rekesztartó Rendszere egy stabil, mozgatható rendszer a sok kis apró alkatrésznek. Az elektromosan vezetőképes kivitele lehetővé teszi az érzékeny elektronikai alkatrészek tárolását. A komplett rendszer egy szállítórollerből, fiókos tárolóládákból, 2 darab fióktartóból és 6 darab fiókból áll.

- Elektromosan vezetőképes anyag
- Külön alkatrészenként is elérhető
- 12 fióktartó a fiókokhoz
- 2-12 fiók ládánként

ESD REKESZTARTÓ KOMPLETT RENDSZER

RAL 9017

Cikkszám	Elrendezés	Ár egyenkénti átvétel esetén	Darabszám raklapon	Darabár raklapon
1 ESD SB.S2+	2 x ESD SB.42 felszerelt: 2 x ESD SB.H, 2 x ESD W24-t, 2 x ESD W84-t, 2 x ESD W172-t, 1 x ESD SB.RO	281,43 EUR	15	216,48 EUR
2 ESD SB-S1	1 x ESD SB.42 felszerelt: 1 x ESD SB.H, 1 x ESD W24-t, 1 x ESD W84-t, 1 x ESD W172-t	126,09 EUR	25	96,99 EUR



ESD REKESZTARTÓ ALKATRÉSZEK



ESD REKESZTARTÓ

RAL 9017

	Külső méret H x S x M (cm)	Cikkszám	Leírás	Ár egyenkénti átvétel esetén	Darabszám raklapon	Darabár raklapon
3	60,0 x 40,0 x 43,5	ESD SB.42	Hosszanti oldalon nyitott rekesztartó zsanéros fedéllel	39,72 EUR	25	30,55 EUR



FIÓKTARTÓ

RAL 9017

	Külső méret H x S x M (cm)	Cikkszám	Leírás	Ár egyenkénti átvétel esetén	Darabszám raklapon	Darabár raklapon
4	40,8 x 36,7 x 3,4	ESD SB.H	Rekesztartó, max. 12 horony a rekeszek becsúztatásához	21,97 EUR	100	16,90 EUR



ESD SZÁLLÍTÓROLLER

RAL 9017

	Külső méret H x S (cm)	Cikkszám	Kivitel Kerék	Ár egyenkénti átvétel esetén	Darabszám raklapon	Darabár raklapon
	62 x 42	ESD RO 64.4	4 irányítható kerekek	40,17 EUR	84	30,90 EUR
5	62 x 42	ESD RO 64.4 FE	2 irányítható kerekek , 2 irányítható kerék fékkel	44,30 EUR	84	34,08 EUR
	82 x 62	ESD RO 86.4 HD	4 irányítható kerekek	91,15 EUR	26	70,11 EUR



ESD-REKESZEK

RAL 9017

	Külső méret H x S x M (cm)	Cikkszám	Leírás	Ár egyenkénti átvétel esetén	Darabszám raklapon	Darabár raklapon
6	52,0 x 35,7 x 2,4	ESD W24-t	Rekesz, ládánként max. 12 fiókkal	18,12 EUR	510	13,94 EUR
7	52,0 x 35,7 x 8,4	ESD W84-t	Rekesz, ládánként max. 4 fiókkal	21,02 EUR	288	16,17 EUR
8	52,0 x 35,7 x 17,2	ESD W172-t	Rekesz, ládánként max. 2 fiókkal	32,29 EUR	135	24,84 EUR



ESD RENDSZERKOCSI ÁLLVÁNYDOBOZOKHOZ



MÁR 1 DARABTÓL RENDELHETŐ
nincs minimális rendelési mennyiség.

INGYENES HÁZHOZZÁLLÍTÁS
nettó 250 € értékű megrendelés felett

Az optimális munkafolyamatok érdekében

Az AUER Packaging polctároló dobozokhoz szánt ESD-rendszerkocsiját egyszerű működési módja teszi vonzóvá. A polc- és anyagtároló dobozokat egyszerűen a pontosan erre a célra szánt alumíniumprofilra kell beilleszteni. Így minden, ami a munkához szükséges, áttekinthetően és pontosan azon a helyen van, ahol szüksége van rá.

- Stabil alumíniumprofil
- Nagy terhelhetőség
- Rögzíthető, könnyen futó görgők



ESD RENDSZERKOCSI ÁLLVÁNYDOBOZOKHOZ NEM FELSZERELT

RAL 9017

Méret S x H x M (cm)	Cikkszám	Elrendezés	Kivitel	Darabár
1	ESD SR.L	nem felszerelt (9 cm magasságú állványdobozokhoz)	egyoldalas	639,25 EUR
2	ESD SR.L.214	nem felszerelt (14 cm magasságú állványdobozokhoz)	egyoldalas	639,25 EUR



ESD RENDSZERKOCSI ÁLLVÁNYDOBOZOKHOZ POLCMÉLYSÉG 30 cm

RAL 9017

Méret S x H x M (cm)	Cikkszám	Elrendezés	Kivitel	Darabár
3	ESD SR.L.3109	56 x ESD RK 3109 (30 x 11,7 x 9 cm)	egyoldalas	742,62 EUR
4	ESD SR.L.31509	42 x ESD RK 31509 (30 x 15,6 x 9 cm)	egyoldalas	719,37 EUR
5	ESD SR.L.3209	28 x ESD RK 3209 (30 x 23,4 x 9 cm)	egyoldalas	714,18 EUR
6	ESD SR.L.3214	20 x ESD RK 3214 (30 x 23,4 x 14 cm)	egyoldalas	697,35 EUR



ESD RENDSZERKOCSI ÁLLVÁNYDOBOZOKHOZ POLCMÉLYSÉG 40 cm

RAL 9017

Méret S x H x M (cm)	Cikkszám	Elrendezés	Kivitel	Darabár
3	ESD SR.L.4109	56 x ESD RK 4109 (40 x 11,7 x 9 cm)	egyoldalas	753,87 EUR
4	ESD SR.L.41509	42 x ESD RK 41509 (40 x 15,6 x 9 cm)	egyoldalas	731,07 EUR
5	ESD SR.L.4209	28 x ESD RK 4209 (40 x 23,4 x 9 cm)	egyoldalas	712,77 EUR
6	ESD SR.L.4214	20 x ESD RK 4214 (40 x 23,4 x 14 cm)	egyoldalas	703,72 EUR



ESD RENDSZERKOCSI ÁLLVÁNYDOBOZOKHOZ POLCMÉLYSÉG 50 cm

RAL 9017

Méret S x H x M (cm)	Cikkszám	Elrendezés	Kivitel	Darabár
3	ESD SR.L.5109	56 x ESD RK 5109 (50 x 11,7 x 9 cm)	egyoldalas	776,20 EUR
4	ESD SR.L.51509	42 x ESD RK 51509 (50 x 15,6 x 9 cm)	egyoldalas	750,24 EUR
5	ESD SR.L.5209	28 x ESD RK 5209 (50 x 23,4 x 9 cm)	egyoldalas	725,80 EUR
6	ESD SR.L.5214	20 x ESD RK 5214 (50 x 23,4 x 14 cm)	egyoldalas	714,55 EUR



ESD RENDSZERKOCSI EURO TÁROLÓLÁDÁKHOZ 60 x 40 cm MAGASSÁG 134 cm

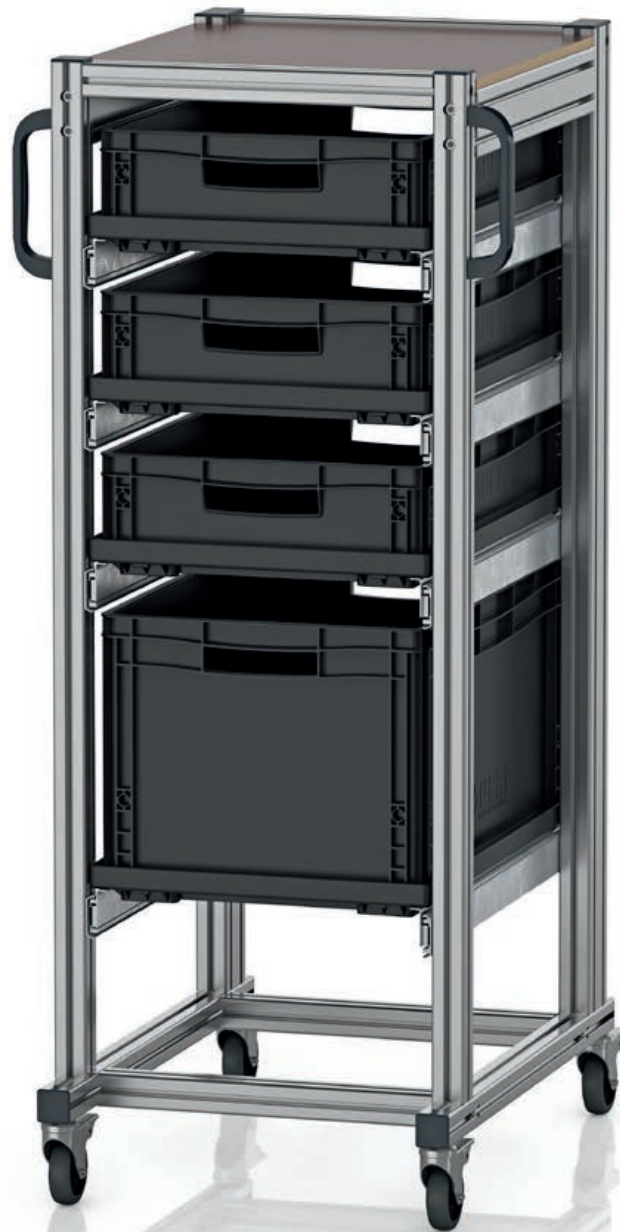

MÁR 1 DARABTÓL RENDELHETŐ
nincs minimális rendelési mennyiség.

INGYENES HÁZHOZZÁLLÍTÁS
nettó 250 € értékű megrendelés felett

6



Mobil rend

Az AUER Packaging ESD Rendszerkocsi ideális megoldás, ha az érzékeny elektronikai tárgyakat különböző munkaállomásokon kívánja használni. Minden alkatrésze beleértve a görgőket is elektromosan vezetőképes műanyagból készülnek és ezért biztonságot nyújtanak az elektromos feltöltődéssel szemben.

- Stabil alumínium kialakítás
- Nagy terhelhetőség
- Rögzíthető könnyen futó görgők
- Megrakodva is könnyen gurul



ESD RENDSZERKOCSI EURO TÁROLÓLÁDÁKHOZ 60 x 40 cm MAGASSÁG 134 cm

RAL 9017

	Külső méret H x S x M (cm)	Cikkszám	Kivitel	Elrendezés	Ár egyenkénti átvétel esetén
1	72 x50 x135	ESD SE 134 64 U.2	egyoldalas	5 x teljes kihúzás	922,99 EUR
2	72 x50 x135	ESD SE 134 6475.2	egyoldalas	6 x teljes kihúzás, 6 x ESD EG 64/75 HG	1 027,00 EUR
3	72 x50 x135	ESD SE 134 6412.2	egyoldalas	5 x teljes kihúzás, 5 x ESD EG 64/12 HG	970,38 EUR
4	72 x50 x135	ESD SE 134 6417.2	egyoldalas	4 x teljes kihúzás, 4 x ESD EG 64/17 HG	911,06 EUR
5	72 x50 x135	ESD SE 134 6422.2	egyoldalas	3 x teljes kihúzás, 3 x ESD EG 64/22 HG	846,57 EUR
6	72 x50 x135	ESD SE 134 6432.2	egyoldalas	4 x teljes kihúzás, 3 x ESD EG 64/12 HG, 1 x ESD EG 64/32 HG	909,43 EUR
7	72 x50 x135	ESD SE 134 6442.2	egyoldalas	2 x teljes kihúzás, 2 x ESD EG 64/42 HG	789,58 EUR



ESD RENDSZERKOCSI EURO TÁROLÓLÁDÁKHOZ 60 x 40 cm MAGASSÁG 200 cm

MÁR 1 DARABTÓL RENDELHETŐ
nincs minimális rendelési mennyiség.

INGYENES HÁZHOZZÁLLÍTÁS
nettó 250 € értékű megrendelés felett



Mobil rend XL formátumban

Az AUER Packaging rendszerkocsija EURO tárolóládákhoz akkor ideális megoldás, ha az elektromos feltöltődésre érzékeny tartalomhoz különösen sok EURO tárolóládára van újra meg újra szükség különböző munkaállomásokon. Az összes része, beleértve a görgőket is elektromosan vezetőképes műanyagból készül és így védve van az elektrosztatikus feltöltődéstől.

- Stabil alumíniumprofil
- Nagy terhelhetőség
- Extra magas kivitel
- Rögzíthető könnyen futó görgők
- Feltöltve is könnyen gurul



ESD RENDSZERKOCSI EURO TÁROLÓLÁDÁKHOZ 60 x 40 cm MAGASSÁG 200 cm

RAL 9017

	Külső méret H x S x M (cm)	Cikkszám	Kivitel	Elrendezés	Ár egyenkénti átvétel esetén
1	72 x50 x201	ESD SE 200 64 U.2	egyoldalas	6 x teljes kihúzás	1 015,00 EUR
2	72 x50 x201	ESD SE 200 6475.2	egyoldalas	12 x teljes kihúzás, 12 x ESD EG 64/75 HG	1 448,00 EUR
3	72 x50 x201	ESD SE 200 6412.2	egyoldalas	9 x teljes kihúzás, 9 x ESD EG 64/12 HG	1 269,00 EUR
4	72 x50 x201	ESD SE 200 6417.2	egyoldalas	7 x teljes kihúzás, 7 x ESD EG 64/17 HG	1 149,00 EUR
5	72 x50 x201	ESD SE 200 6422.2	egyoldalas	6 x teljes kihúzás, 6 x ESD EG 64/22 HG	1 087,00 EUR
6	72 x50 x201	ESD SE 200 643212.2	egyoldalas	7 x teljes kihúzás, 2 x ESD EG 64/32 HG, 5 x ESD EG 64/12 HG	1 147,00 EUR
7	72 x50 x201	ESD SE 200 644232.2	egyoldalas	4 x teljes kihúzás, 2 x ESD EG 64/42 HG, 2 x ESD EG 64/32 HG	965,85 EUR



ESD RENDSZERKOCSI EURO TÁROLÓLÁDÁKHOZ 80 x 60 cm MAGASSÁG 134 cm

MÁR 1 DARABTÓL RENDELHETŐ
nincs minimális rendelési mennyiség.

INGYENES HÁZHOZZÁLLÍTÁS
nettó 250 € értékű megrendelés felett



Mobil rend nagy befogadóképességgel

Az AUER Packaging ESD rendszerkocsija EURO tárolóládákhoz akkor ideális megoldás, ha az elektromos feltöltődésre érzékeny tartalomhoz nagy térfogatú EURO tárolóládákra van újra meg újra szükség különböző munkaállomásokon. Az összes része, beleértve a görgőket is elektromosan vezetőképes műanyagból készül és így védve van az elektrosztatikus feltöltődéstől.

- Stabil alumíniumprofil
- Nagy terhelhetőség
- 80 x 60 cm méretű tárolóládákhoz
- Rögzíthető könnyen futó görgők
- Feltöltve is könnyen gurul



ESD RENDSZERKOCSI EURO TÁROLÓLÁDÁKHOZ 80 x 60 cm MAGASSÁG 134 cm

RAL 9017

	Külső méret H x S x M (cm)	Cikkszám	Kivitel	Elrendezés	Ár egyenkénti átvétel esetén
1	70 x 94 x 135	ESD SE 134 86 U	egyoldalas	5 x teljes kihúzás	1 197,00 EUR
2	70 x 94 x 135	ESD SE 134 8612	egyoldalas	5 x teljes kihúzás, 5 x ESD EG 86/12 HG	1 313,00 EUR
3	70 x 94 x 135	ESD SE 134 8622	egyoldalas	3 x teljes kihúzás, 3 x ESD EG 86/22 HG	1 133,00 EUR
4	70 x 94 x 135	ESD SE 134 8642	egyoldalas	2 x teljes kihúzás, 2 x ESD EG 86/42 HG	1 053,00 EUR
5	70 x 94 x 135	ESD SE 134 863212	egyoldalas	4 x teljes kihúzás, 1 x ESD EG 86/32 HG, 3 x ESD EG 86/12 HG	1 225,00 EUR



ESD RENDSZERKOCSI EURO TÁROLÓLÁDÁKHOZ 80 x 60 cm MAGASSÁG 200 cm

MÁR 1 DARABTÓL RENDELHETŐ
nincs minimális rendelési mennyiség.

INGYENES HÁZHOZZÁLLÍTÁS
nettó 250 € értékű megrendelés felett



Mobil rend - XXL magasságban és befogadóképességben

Az AUER Packaging ESD rendszerkocsija EURO tárolóládákhoz akkor ideális megoldás, ha az elektromos feltöltődésre érzékeny tartalomhoz különösen sok, nagy térfogatú EURO tárolóládára van újra meg újra szükség különböző munkaállomásokon. Az összes része, beleértve a görgőket is elektromosan vezetőképes műanyagból készül és így védve van az elektrosztatikus feltöltődéstől.

- Stabil alumíniumprofil
- Nagy terhelhetőség
- Maximális hasznos térfogat
- Rögzíthető könnyen futó görgők
- Feltöltve is könnyen gurul



ESD RENDSZERKOCSI EURO TÁROLÓLÁDÁKHOZ 80 x 60 cm MAGASSÁG 200 cm

RAL 9017

	Külső méret H x S x M (cm)	Cikkszám	Kivitel	Elrendezés	Ár egyenkénti átvétel esetén
1	70 x94 x200	ESD SE 200 86 U	egyoldalas	6 x teljes kihúzás	1 304,00 EUR
2	70 x94 x200	ESD SE 200 8612	egyoldalas	9 x teljes kihúzás, 9 x ESD EG 86/12 HG	1 728,00 EUR
3	70 x94 x200	ESD SE 200 8622	egyoldalas	6 x teljes kihúzás, 6 x ESD EG 86/22 HG	1 465,00 EUR
4	70 x94 x200	ESD SE 200 863212	egyoldalas	7 x teljes kihúzás, 5 x ESD 86/12 HG, 2 x ESD 86/32 HG	1 551,00 EUR
5	70 x94 x200	ESD SE 200 864232	egyoldalas	4 x teljes kihúzás, 2 x ESD EG 86/42 HG, 2 x ESD EG 86/32 HG	1 291,00 EUR



ESD ÖSSZECSUKHATÓ LÁDÁK

MÁR 1 DARABTÓL RENDELHETŐ
nincs minimális rendelési mennyiség.

INGYENES HÁZHOZSZÁLLÍTÁS
nettó 250 € értékű megrendelés felett



Összehajtvá is antisztatikus

Az AUER Packaging ESD Összezsukható Ládáit akár 82 %-os térfogatcsökkentést is elérhet összehajtott állapotban. A láda kis önsúlya ellenére is nagyon stabil és kazlatható. Az elektromosan vezetőképes kivitelnek köszönhetően biztonságosan védi az elektromos alkatrészeket a feltöltődéstől.

- Elektromosan vezetőképes anyag
- Biztonságosan és gyorsan összezsukható
- Akár 82%-kal kevesebb hely
- Tetővel is plombálható



ESD ÖSSZECSUKHATÓ LÁDÁK FEDÉL NÉLKÜL

RAL 9017

Külső méret H x S x M (cm)	Cikkszám	Ár egyenkénti átvétel esetén	Darabszám raklapon	Darabár raklapon
40 x 30 x 22,0	ESD FB 43/22	18,23 EUR	280	14,02 EUR
40 x 30 x 27,0	ESD FB 43/27	20,02 EUR	220	15,40 EUR
40 x 30 x 32,0	ESD FB 43/32	21,13 EUR	220	16,25 EUR
60 x 40 x 22,0	ESD FB 64/22	24,48 EUR	140	18,83 EUR
60 x 40 x 27,0	ESD FB 64/27	26,10 EUR	140	20,07 EUR
60 x 40 x 32,0	ESD FB 64/32	27,66 EUR	140	21,27 EUR
60 x 40 x 42,0	ESD FB 64/42	33,61 EUR	110	25,85 EUR
80 x 60 x 44,5	ESD FB 86/445	58,07 EUR	40	44,67 EUR



ESD ÖSSZECSUKHATÓ LÁDÁK FEDÉLLEL

RAL 9017

Külső méret H x S x M (cm)	Cikkszám	Ár egyenkénti átvétel esetén	Darabszám raklapon	Darabár raklapon
40 x 30 x 22,0	ESD FBD 43/22	21,56 EUR	280	16,59 EUR
40 x 30 x 27,0	ESD FBD 43/27	23,36 EUR	220	17,97 EUR
40 x 30 x 32,0	ESD FBD 43/32	24,46 EUR	220	18,82 EUR
60 x 40 x 22,0	ESD FBD 64/22	30,00 EUR	140	23,08 EUR
60 x 40 x 27,0	ESD FBD 64/27	31,62 EUR	140	24,32 EUR
60 x 40 x 32,0	ESD FBD 64/32	33,18 EUR	140	25,52 EUR
60 x 40 x 42,0	ESD FBD 64/42	38,73 EUR	110	29,79 EUR
80 x 60 x 44,5	ESD FBD 86/445	67,67 EUR	40	52,05 EUR



CSUKLÓS FEDÉL ÖNÁLLÓ SZERELÉSI

RAL 9017

Alapmérethez	Cikkszám	Ár egyenkénti átvétel esetén	Darabszám raklapon	Darabár raklapon
40 x 30	ESD FB DE 43	3,48 EUR	800	2,67 EUR
60 x 40	ESD FB DE 64	5,82 EUR	440	4,48 EUR
80 x 60	ESD FB DE 86	11,73 EUR	75	9,03 EUR



PLOMBA

RAL 9017

Cikkszám	Húzóterhelés	Ár egyenkénti átvétel esetén	Darabszám raklapon	Darabár raklapon
PB	Kb. 20 N	0,26 EUR	125000	0,20 EUR



TIPPÜNK: PLOMBÁS RETESZELÉS

A plombákkal szállítótárolókat zárhat le. Ha kinyitotta a tárolót, a plomba a meghatározott töréshelyen széttörik, és ezzel jelzi, hogy adott esetben a tartalmat megváltoztatták. A plombák többször használatos tárolókhöz, IBC-konténerekhez és összezsukható ládákhöz alkalmasak.

ESD R-KLT LÁDÁK

MÁR 1 DARABTÓL RENDELHETŐ
nincs minimális rendelési mennyiség.

INGYENES HÁZHOZSZÁLLÍTÁS
nettó 250 € értékű megrendelés felett

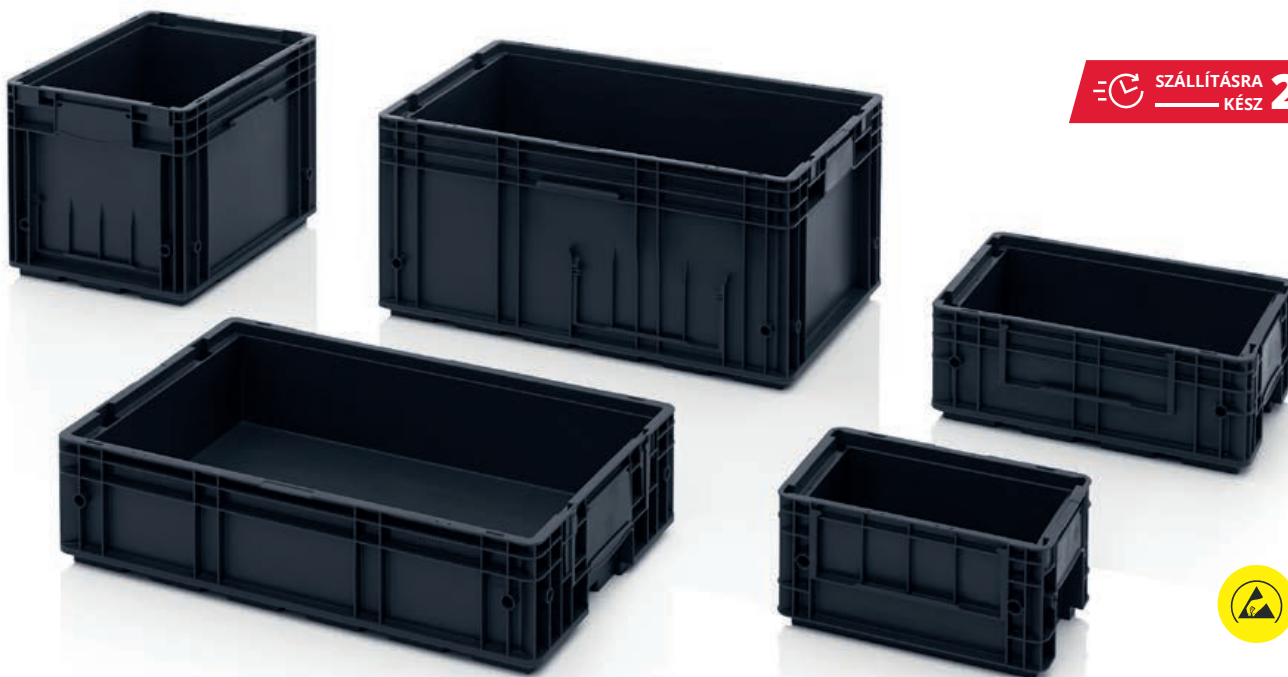

Zökkenőmentes beilleszkedés

Az AUER Packaging ESD R-KLT Ládái tökéletesen beilleszkednek az automatizált gépsorokhoz és a különböző gyártási folyamatokhoz. Az elektromosan vezetőképes alapanyag problémamentes szállítást és tárolást tesz lehetővé az érzékeny elektronikai alkatrészeknek.

- Bordázott aljjal
- Integrált mélyedés a tetőnek
- Ragasztható felület a vonalkódnak
- Szállítószalagon halk

ESD R-KLT LÁDÁK BORDÁZOTT ALJJAL

RAL 9017

Külső méret H x S x M (cm)	Cikkszám	Aljzatos kivitel	Ár egyenkénti átvétel esetén	Darabszám raklapon	Darabár raklapon
30 x 20 x 15	ESD R-KLT 3215	síma, zárt	4,19 EUR	320	3,23 EUR
40 x 30 x 15	ESD R-KLT 4315	Bordázott alj, zárt	8,94 EUR	160	6,88 EUR
40 x 30 x 28	ESD R-KLT 4329	Bordázott alj, zárt	13,46 EUR	80	10,35 EUR
60 x 40 x 15	ESD R-KLT 6415	Bordázott alj, zárt	15,10 EUR	80	11,61 EUR
60 x 40 x 28	ESD R-KLT 6429	Bordázott alj, zárt	22,68 EUR	40	17,44 EUR



***) csak webshopon keresztül megrendelések esetén A szállítást csak munkanapokon történik, amennyiben az áru raktáron van.
A nyitvatartást és az aktuális napi küldési időpontokat a webshopban találja.

ESD RL-KLT LÁDÁK

MÁR 1 DARABTÓL RENDELHETŐ
nincs minimális rendelési mennyiség.

INGYENES HÁZHOZZÁLLÍTÁS
nettó 250 € értékű megrendelés felett

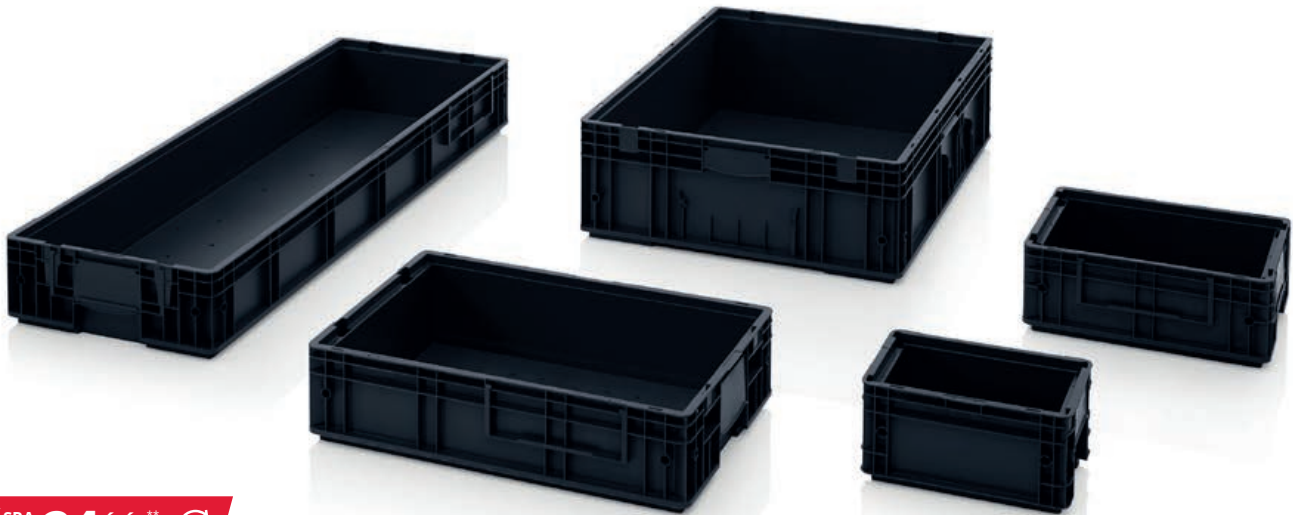

SZÁLLÍTÁSRA KÉSZ **24 órában**** belül



Minden folyamatos

Az AUER Packaging ESD RL-KLT Ládái sima és lyukacsos alja a VDS szabvány szerint készülnek, besorolás BG 4.3 (kivéve RL -KLT 3147). Az elektromosan vezetőképes kivitelnek köszönhetően biztonságosan védi az elektromos alkatrészeket a feltöltődéstől.

- Sima alj és oldalfal
- Integrált mélyedés a tetőnek
- Ragasztható felület a vonalkódnak
- Vízelvezető lyukakkal

ESD RL-KLT LÁDÁK SIMA, ZÁRT ALJAL ÉS VÍZELVEZETŐ LYUKAKKAL

RAL 9017

Külső méret H x S x M (cm)	Cikkszám	Aljzatos kivitel	Ár egyenkénti átvétel esetén	Darabszám raklapon	Darabár raklapon
30 x 20 x 14,7	ESD RL-KLT 3147	sima, zárt	4,19 EUR	320	3,23 EUR
40 x 30 x 14,7	ESD RL-KLT 4147	Sima, zárt, vízelvezető lyukakkal	7,89 EUR	160	6,07 EUR
40 x 30 x 28,0	ESD RL-KLT 4280	Sima, zárt, vízelvezető lyukakkal	12,71 EUR	80	9,77 EUR
60 x 40 x 14,7	ESD RL-KLT 6147	Sima, zárt, vízelvezető lyukakkal	13,30 EUR	80	10,23 EUR
60 x 40 x 28,0	ESD RL-KLT 6280	Sima, zárt, vízelvezető lyukakkal	20,79 EUR	40	15,99 EUR



ESD MAXI KLT LÁDÁK

RAL 9017

Külső méret H x S x M (cm)	Cikkszám	Aljzatos kivitel	Ár egyenkénti átvétel esetén	Darabszám raklapon	Darabár raklapon
80 x 60 x 22,0	ESD RL-KLT 8210 g	Sima, zárt, vízelvezető lyukakkal	34,49 EUR	20	26,53 EUR
120 x 40 x 14,7	ESD KLT 12415	megerősített, zárt	34,52 EUR	32	26,55 EUR



***) csak webshopon keresztül megrendelések esetén A szállítás csak munkanapokon történik, amennyiben az áru raktáron van.
A nyitvatartást és az aktuális napi küldési időpontokat a webshopban találja.

ESD ÖSSZECSUKHATÓ KLT LÁDÁK

MÁR 1 DARABTÓL RENDELHETŐ
nincs minimális rendelési mennyiség.

INGYENES HÁZHOZZÁLLÍTÁS
nettó 250 € értékű megrendelés felett

SZÁLLÍTÁSRA KÉSZ **24 óra**⁺⁺
belül



Antisztatikus helytakarékos

Az AUER Packaging ESD Összecsukható KLT Ládái egy igazi mindentudó: egyesíti a KLT Ládasorozatot az Összecsukható Ládáival, mindemelett védi az elektronikai termékeit az antisztatikus kivitelnek köszönhetően. Összecsukott állapotban akár 70%-ban csökkenti a láda térfogatát.

- Bordázott aljjal
- Biztonságosan és gyorsan összecsukható
- Integrált mélyedés a tetőnek
- Ragasztható felület a vonalkódnak

ESD ÖSSZECSUKHATÓ KLT LÁDÁK

RAL 9017

Külső méret H x S x M (cm)	Cikkszám	Aljzatos kivitel	Ár egyenkénti átvétel esetén	Darabszám raklapon	Darabár raklapon
60 x 40 x 28	ESD F-KLT 6410	Bordázott alj, zárt	36,15 EUR	135	27,81 EUR



***) csak webshopon keresztül megrendelések esetén A szállítást csak munkanapokon történik, amennyiben az áru raktáron van. A nyitvatartást és az aktuális napi küldési időpontokat a webshopban találja.

ÖSSZECSUKHATÓ ESD-BIGBOXOK 4 RAKODÓNYÍLÁSSAL



MÁR 1 DARABTÓL RENDELHETŐ
nincs minimális rendelési mennyiség.

INGYENES HÁZHOZZÁLLÍTÁS
nettó 250 € értékű megrendelés felett

SHIPPING KÉSZ 24 órában**
belül



Antisztatikus nagyban is

Az AUER Packaging Összecsukható Ládái az oldalfalokon található ergonomikus és kényelmes 4 rakodónyílásával ideális kihasználtságot biztosít: könnyen és gyorsan hozzáférhet a láda tartalmához. Amikor nem használja, vagy éppen nem szállít benne, akkor egyszerűen csak csukja össze.

- Elektromosan vezetőképes anyag
- Kényelmes ki- és berakodás
- Opció:etikettartó

ÖSSZECSUKHATÓ ESD-BIGBOXOK 4 RAKODÓNYÍLÁSSAL

RAL 9017

Külső méret H x S x M (cm)	Cikkszám	Kivitel	Ár egyenkénti átvétel esetén	Darabszám álláshelyenként	Darabár álláshelyenként
120 x 80 x 100	ESD KLK 1208	4 láb	633,46 EUR	5	487,28 EUR
120 x 80 x 100	ESD KLK 1208K	3 talp	654,95 EUR	5	503,81 EUR
120 x 80 x 110	ESD KLK 1208R	4 kerék	691,96 EUR	5	532,28 EUR
120 x 100 x 100	ESD KLK 1210	4 láb	650,84 EUR	5	500,64 EUR
120 x 100 x 100	ESD KLK 1210K	3 talp	672,31 EUR	5	517,16 EUR
120 x 100 x 110	ESD KLK 1210R	4 kerék	709,34 EUR	5	545,64 EUR



***) csak webshopon keresztül megrendelések esetén A szállítás csak munkanapokon történik, amennyiben az áru raktáron van.
A nyitvatartást és az aktuális napi küldési időpontokat a webshopban találja.

ESD KÖNNYŰ RAKLAPOK

MÁR 1 DARABTÓL RENDELHETŐ
nincs minimális rendelési mennyiség.

INGYENES HÁZHOZSZÁLLÍTÁS
nettó 250 € értékű megrendelés felett

== SZÁLLÍTÁSRA KÉSZ **24** órá⁺⁺
belső

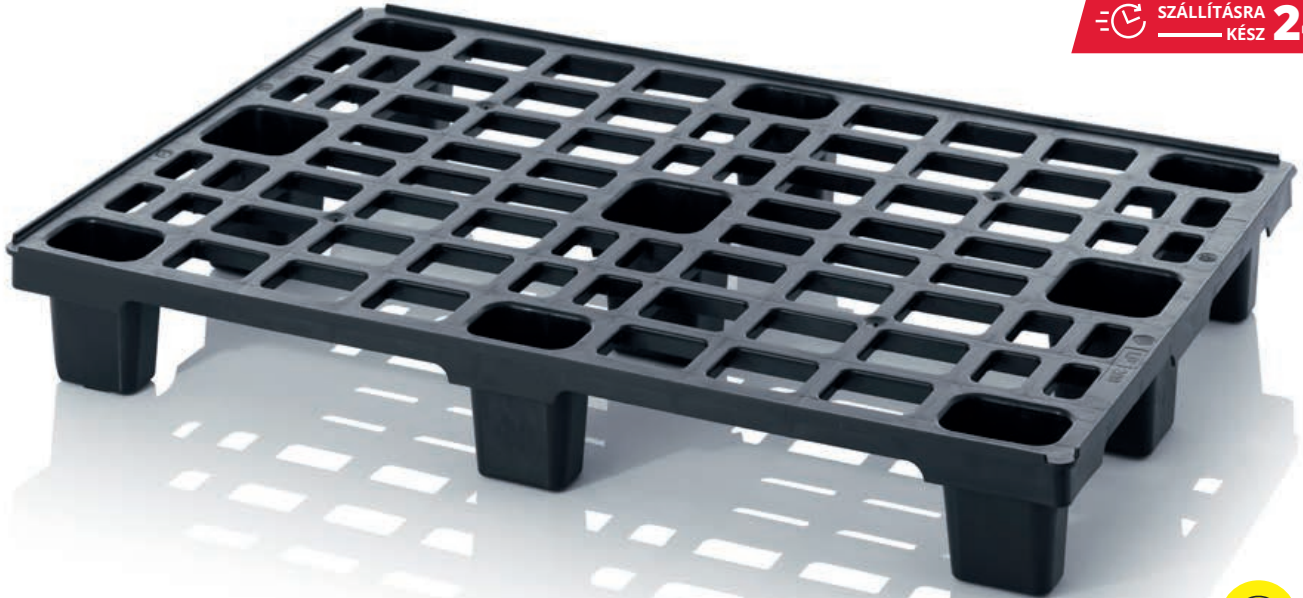

Antisztatikus könnyűsúlyú

Az AUER Packaging ESD Könnyű Raklapjait a rendkívül alacsony önsúly jellemzi. Mindazonáltal nagy teherbíró ezért is használják az egész világon exportálás során. Az ESD kivitelnek köszönhetően népszerű elektromos alkatrészek raktározása és szállítása terén.

- Elektromosan vezetőképes anyag
- Helytakarékosan egymásba rakható
- Könnyű önsúly
- Világszerte exportálható

ESD KÖNNYŰ RAKLAPOK BIZTOSÍTÓ PEREMMEL

RAL 9017

Külső méret H x S (cm)	Cikkszám	Kivitel	Ár egyenkénti átvétel esetén	Darabszám álláshelyenként	Darabár álláshelyenként
80 x 60	ESD LP 86	6 lábbal	23,93 EUR	100	18,41 EUR
120 x 80	ESD LP 1208	9 lábbal	33,79 EUR	50	25,99 EUR
120 x 80	ESD LP 1208K	3 talppal	52,08 EUR	15	40,06 EUR
120 x 100	ESD LP 1210	9 lábbal	42,79 EUR	50	32,91 EUR
120 x 100	ESD LP 1210K	3 talppal	62,69 EUR	15	48,22 EUR



ESD KÖNNYŰ RAKLAPOK BIZTOSÍTÓ PEREM NÉLKÜL

RAL 9017

Külső méret H x S (cm)	Cikkszám	Kivitel	Ár egyenkénti átvétel esetén	Darabszám álláshelyenként	Darabár álláshelyenként
80 x 60	ESD LP 86 OS	6 lábbal	30,74 EUR	100	23,65 EUR
120 x 80	ESD LP 1208 OS	9 lábbal	36,48 EUR	50	28,06 EUR
120 x 80	ESD LP 1208K OS	3 talppal	51,31 EUR	15	39,47 EUR
120 x 100	ESD LP 1210 OS	9 lábbal	42,79 EUR	50	32,91 EUR
120 x 100	ESD LP 1210K OS	3 talppal	62,69 EUR	15	48,22 EUR



***) csak webshopon keresztül megrendelések esetén A szállítás csak munkanapokon történik, amennyiben az áru raktáron van.
A nyitvatartást és az aktuális napi küldési időpontokat a webshopban találja.

ESD ZÁRT RAKLAPOK

MÁR 1 DARABTÓL RENDELHETŐ
nincs minimális rendelési mennyiség.

INGYENES HÁZHOZZÁLLÍTÁS
nettó 250 € értékű megrendelés felett

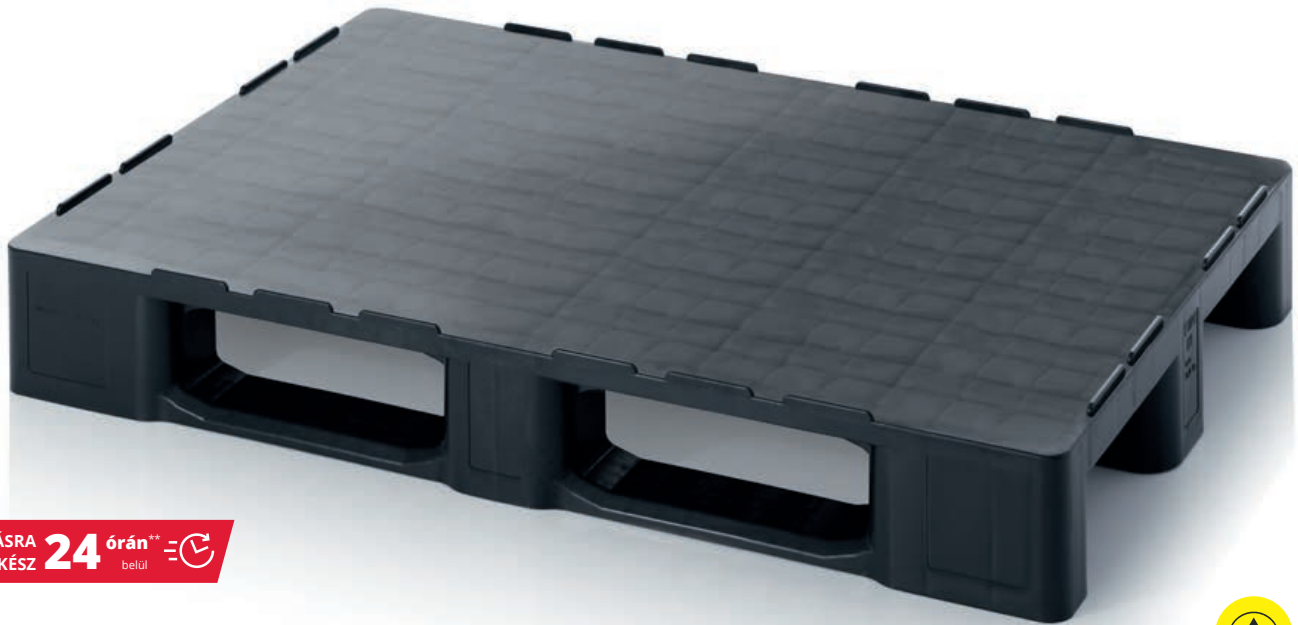

SZÁLLÍTÁSRA
KÉSZ **24 órán****
belső



Antisztatikus tisztatéri

Az AUER Packaging Zárt ESD Raklapjainak sima felülete megvédi az érzékeny tartalmat a szállítás és a raktározás során, és könnyen tisztítható. Az elektromosan vezetőképes kivitelnek köszönhetően biztonságosan védi az elektromosalkatrészeket a feltöltődéstől.

- Elektromosan vezetőképes anyag
- Nagy terhelhetőség
- Opció:acélmerevítés
- Magaspolcos állványokhoz is
- Külső ütköző nélkül is kérhető

ESD-RAKLAPOK ZÁRT RAKODÓ FELÜLETTEL

RAL 9017

Külső méret H x S (cm)	Cikkszám	Kivitel	Ár egyenkénti átvétel esetén	Darabszám álláshelyenként	Darabár álláshelyenként
120 x 80	ESD H 1208	Acélmerevítő nélkül, 3 talppal	101,35 EUR	15	77,96 EUR
120 x 80	ESD HD 1208	Kettő acélmerevítővel, 3 talppal	116,85 EUR	15	89,89 EUR
120 x 100	ESD H 1210	Acélmerevítő nélkül, 3 talppal	118,31 EUR	15	91,01 EUR
120 x 100	ESD HD 1210	Kettő acélmerevítővel, 3 talppal	133,81 EUR	15	102,93 EUR
120 x 100	ESD H 12105	Acélmerevítő nélkül, 5 talppal	125,87 EUR	15	96,82 EUR
120 x 100	ESD HD 12105	Kettő acélmerevítővel, 5 talppal	146,28 EUR	15	112,52 EUR



ESD-RAKLAPOK ZÁRT RAKODÓ FELÜLETTEL BIZTOSÍTÓPEREM NÉLKÜL

RAL 9017

Külső méret H x S (cm)	Cikkszám	Kivitel	Ár egyenkénti átvétel esetén	Darabszám álláshelyenként	Darabár álláshelyenként
120 x 80	ESD H 1208 OS	Acélmerevítő nélkül, 3 talppal	101,35 EUR	15	77,96 EUR
120 x 80	ESD HD 1208 OS	Kettő acélmerevítővel, 3 talppal	116,85 EUR	15	89,89 EUR
120 x 100	ESD H 1210 OS	Acélmerevítő nélkül, 3 talppal	118,31 EUR	15	91,01 EUR
120 x 100	ESD HD 1210 OS	Kettő acélmerevítővel, 3 talppal	133,81 EUR	15	102,93 EUR
120 x 100	ESD H 12105 OS	Acélmerevítő nélkül, 5 talppal	125,87 EUR	15	96,82 EUR
120 x 100	ESD HD 12105 OS	Kettő acélmerevítővel, 5 talppal	141,37 EUR	15	108,75 EUR



***) csak webshopon keresztül megrendelések esetén A szállítás csak munkanapokon történik, amennyiben az áru raktáron van. A nyitvatartást és az aktuális napi küldési időpontokat a webshopban találja.

ESD LÁDABETÉTEK ESD EURO TÁROLÓLÁDÁHOZ

MÁR 1 DARABTÓL RENDELHETŐ
nincs minimális rendelési mennyiség.

INGYENES HÁZHOZZÁLLÍTÁS
nettó 250 € értékű megrendelés felett

ESD EK 4/150 | 4 Részre Osztás

ESD EK 8/100 | 8 Részre Osztás



ESD EK 2/50 | 2 Hosszanti Felosztás

ESD EK 2/50 43 | 2 Rövid Felosztás

Flexibilisen felosztva

Az AUER Packaging ESD Ládabetétei az optimális megoldás a ládák flexibilis felosztásához. Sokféleképpen variálható és az Euro tárolóládákban más ládabetéttel együtt is használható. Egy 60x40 cm Euro ládába maximálisan 8 ládabetétet lehet beletenni.

- Elektromosan vezetőképes anyag
- Könnyebb kezelhetőség a perem kialakítás által
- Kazlazható a megerősített perem által
- Variálható elhelyezés



ESD LÁDABETÉTEK ESD EURO TÁROLÓLÁDÁHOZ 40 x 30 cm

RAL 9017

	Külső méret H x S x M (cm)	Méret (cm)	Cikkszám	osztály	Ár egyenkénti átvétel esetén	Darabszám raklapon	Darabár raklapon
1	26,6 x 18,4 x 5	5	ESD EK 2/50 43	2 Rövid Felosztás	5,25 EUR	1012	4,04 EUR
2	26,6 x 18,4 x 10	10	ESD EK 2/100 43	2 Rövid Felosztás	7,43 EUR	440	5,72 EUR
3	26,6 x 18,4 x 15	15	ESD EK 2/150 43	2 Rövid Felosztás	6,49 EUR	300	4,99 EUR





ESD LÁDABETÉTEK ESD EURO TÁROLÓLÁDÁHOZ 60 x 40 cm

RAL 9017

	Külső méret H x S x M (cm)	Méreték (cm)	Cikkszám	osztály	Ár egyenkénti átvétel esetén	Darabszám raklapon	Darabár raklapon
4	56 x 18,3 x 5	5	ESD EK 2/50	2-körzet mentén	6,42 EUR	440	4,94 EUR
5	56 x 18,3 x 10	10	ESD EK 2/100	2-körzet mentén	11,88 EUR	220	9,14 EUR
6	56 x 18,3 x 15	15	ESD EK 2/150	2-körzet mentén	14,64 EUR	150	11,26 EUR
7	28,2 x 18,3 x 5	5	ESD EK 4/50	4-körzet	5,57 EUR	968	4,28 EUR
8	28,2 x 18,3 x 10	10	ESD EK 4/100	4-körzet	7,43 EUR	440	5,72 EUR
9	28,2 x 18,3 x 15	15	ESD EK 4/150	4-körzet	9,34 EUR	300	7,18 EUR
10	18,3 x 14,1 x 5	5	ESD EK 8/50	8-körzet	3,86 EUR	1800	2,97 EUR
11	18,3 x 14,1 x 10	10	ESD EK 8/100	8-körzet	4,42 EUR	880	3,40 EUR
12	18,3 x 14,1 x 15	15	ESD EK 8/150	8-körzet	5,20 EUR	630	4,00 EUR



TIPPÜNK: LÁDABETÉTEK EGYMÁSRA RAKODÁSA

Ládbetétjeinket egymásra is teheti, és így még jobban áttekinthető és rendezettebb euro tárolóládákkal dolgozhat. A különböző magasságú ládbetétjeink rugalmasan illeszkednek egymáshoz.

Az ügyfélszolgálatunk szívesen segít: info@auer-packaging.hu

EGYÉNI ESD-BETÉTEK ESD EURO TÁROLÓLÁDÁKHOZ

MÁR 1 DARABTÓL RENDELHETŐ
nincs minimális rendelési mennyiség.

INGYENES HÁZHOZZÁLLÍTÁS
nettó 250 € értékű megrendelés felett



Praktikus felosztás

Az AUER Packaging ESD Keresztbefosztója a tökéletes megoldás ha az ESD Tárolóládákat keresztirányban szeretné megosztani: a keskeny ládabetét mindkét hosszanti oldalon biztonságosan és stabilan van rögzítve. Kérjük vegye figyelembe, hogy a felosztó csak az Online-Shop felületén konfigurálható.

- Nagyfokú stabilitás a betétek által
- Elektromosan vezetőképes anyag
- Egyedi elkészítés
- Euro mérethez igazítva

TIPPÜNK: LÁDABETÉTEK EGYÉNRE SZABÁSA ONLINE

Webáruházunkban lehetősége van egyedi belső felosztókat, valamint hosszanti és keresztirányú felosztókat létrehozni euro tárolóládákhoz. Csak válassza ki a tárolóláda alpméretét, a ládabetét magasságát és a kívánt felosztást.

Rendelje meg most, online: www.auer-packaging.hu

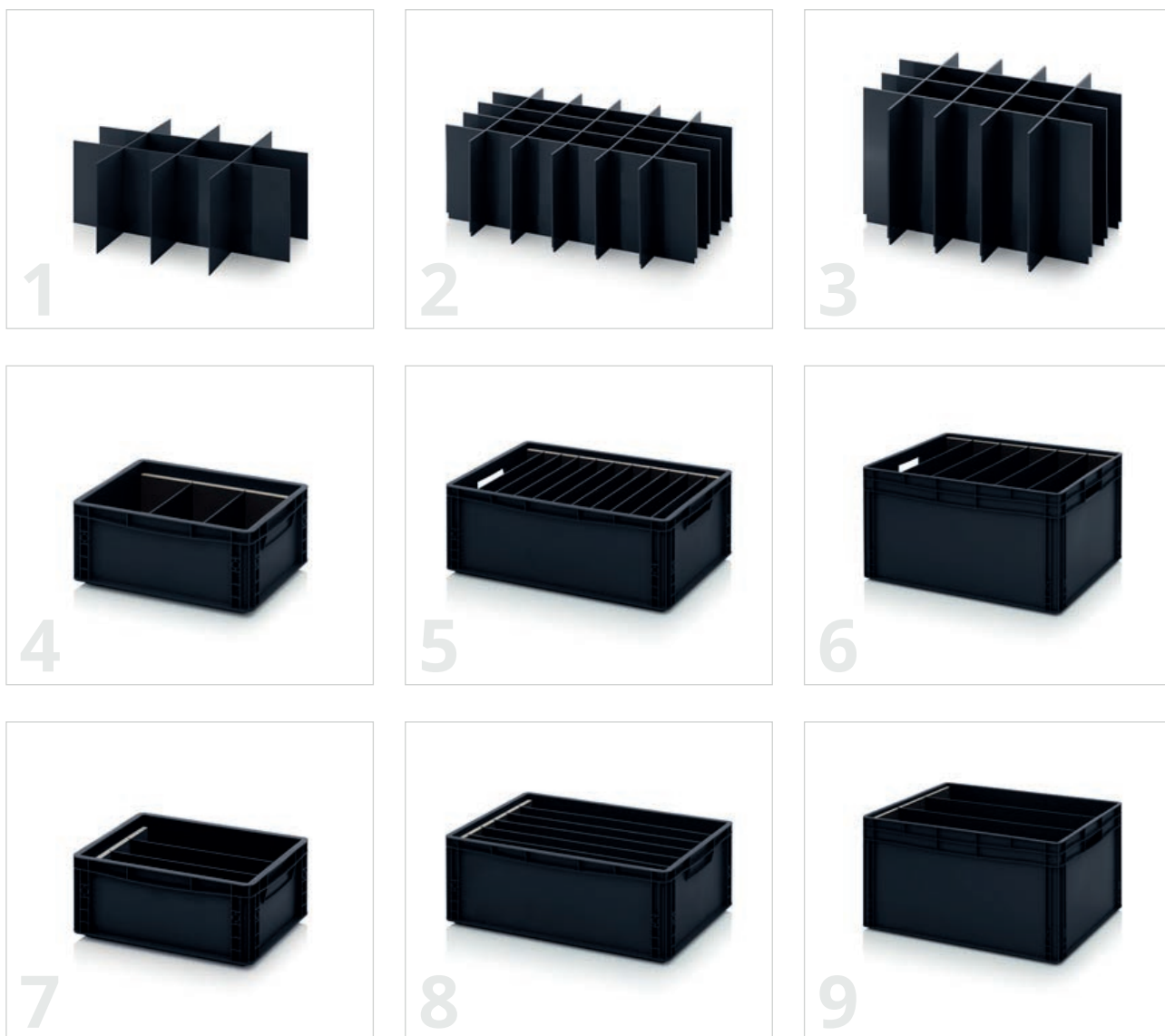

ESD EGYEDI BELSŐ FELOSZTÓ ESD EURO TÁROLÓLÁDÁHOZ

RAL 9017

Cikkszám	Kivitel	Magasság	Hosszanti felosztó	Keresztbe felosztó	Darabár
1	ESD EG SGF 4375 Készlet a 40 x 30 cm alapmérethez	5 - 30 cm	1 - 10	1 - 10	induló ár 8,40 EUR
2	ESD EG SGF 6475 Készlet a 60 x 40 cm alapmérethez	5 - 40 cm	1 - 10	1 - 10	induló ár 10,00 EUR
3	ESD EG SGF 8612 Készlet a 80 x 60 cm alapmérethez	5 - 60 cm	1 - 10	1 - 10	induló ár 17,65 EUR



ESD KERESZTBEFELOSZTÓ ESD EURO TÁROLÓLÁDÁHOZ

RAL 9017

Cikkszám	Kivitel	Magasság	Keresztbe felosztó	Darabár
4	ESD QT GEF 43 Készlet a 40 x 30 cm alapmérethez	5 - 30 cm	1 - 20	induló ár 42,13 EUR
5	ESD QT GEF 64 Készlet a 60 x 40 cm alapmérethez	5 - 40 cm	1 - 20	induló ár 43,74 EUR
6	ESD QT GEF 86 Készlet a 80 x 60 cm alapmérethez	5 - 60 cm	1 - 20	induló ár 53,38 EUR



ESD HOSSZANTI FELOSZTÓ ESD EURO TÁROLÓLÁDÁHOZ

RAL 9017

Cikkszám	Kivitel	Magasság	Hosszanti felosztó	Darabár
7	ESD LT GEF 43 Készlet a 40 x 30 cm alapmérethez	5 - 30 cm	1 - 20	induló ár 43,74 EUR
8	ESD LT GEF 64 Készlet a 60 x 40 cm alapmérethez	5 - 40 cm	1 - 20	induló ár 48,44 EUR
9	ESD LT GEF 86 Készlet a 80 x 60 cm alapmérethez	5 - 60 cm	1 - 20	induló ár 62,90 EUR



TARTOZÉKOK ESD TERMÉKEK



1 | ESD CSUKLÓPÁNTOS FEDÉL EURO TÁROLÓLÁDÁHOZ

RAL 9017

Alapmérethez	Cikkszám	Ár egyenkénti átvétel esetén	Darabszám raklapon	Darabár raklapon
20 x 15	ESD SD 215	4,13 EUR	3200	3,17 EUR
30 x 20	ESD SD 32	3,90 EUR	1600	3,00 EUR
40 x 30	ESD SD 43	4,22 EUR	800	3,24 EUR
60 x 40	ESD SD 64	6,61 EUR	600	5,08 EUR
80 x 60	ESD SD 86	15,10 EUR	300	11,62 EUR



2 | ESD VEZETŐKÉPES FEDÉL EURO TÁROLÓLÁDÁKHOZ

RAL 9017

Alapmérethez	Cikkszám	Ár egyenkénti átvétel esetén	Darabszám raklapon	Darabár raklapon
20 x15	ESD DE 215	1,87 EUR	8640	1,44 EUR
30 x20	ESD DE 32	1,99 EUR	4140	1,53 EUR
40 x30	ESD DE 43	6,41 EUR	800	4,93 EUR
60 x40	ESD DE 64	9,07 EUR	600	6,98 EUR
80 x60	ESD DE 86	20,59 EUR	50	15,84 EUR



3 | ESD-FEDÉL KLT LÁDÁKHOZ

RAL 9017

Alapmérethez	Cikkszám	Ár egyenkénti átvétel esetén	Darabszám raklapon	Darabár raklapon
30 x20	ESD KLT-D 35	1,24 EUR	1600	0,96 EUR
40 x30	ESD KLT-D 45	2,33 EUR	880	1,79 EUR
60 x40	ESD KLT-D 65	4,07 EUR	600	3,13 EUR



4 | FEDÉL ESD-BIGBOXOKHOZ

RAL 9017

Alapmérethez	Cikkszám	Ár egyenkénti átvétel esetén	Darabszám álláshelyenként	Darabár álláshelyenként
120 x80	ESD DE 1208 BB	75,30 EUR	50	57,92 EUR
120 x100	ESD DE 1210 BB	80,99 EUR	50	62,30 EUR



5 | ESD RAKLAPZÁRÓ TETŐ UNIVERZÁLIS

RAL 9017

Alapmérethez	Cikkszám	Ár egyenkénti átvétel esetén	Darabszám álláshelyenként	Darabár álláshelyenként
120 x 80	ESD A 1208	79,00 EUR	100	60,77 EUR
120 x 100	ESD A 1210	87,92 EUR	100	67,63 EUR



6 | ESD RAKLAPZÁRÓ TETŐ KLT KLT LÁDÁKHOZ

RAL 9017

Alapmérethez	Cikkszám	Ár egyenkénti átvétel esetén	Darabszám álláshelyenként	Darabár álláshelyenként
120 x 80	ESD A 1208-1	35,96 EUR	50	27,66 EUR
120 x 100	ESD A 1210-1	42,85 EUR	50	32,96 EUR



7 | ESD KÖZTES LEMEZEK CLASSIC

RAL 9017

Külső méret H x S (cm)	Cikkszám	Ár egyenkénti átvétel esetén	Darabszám raklapon	Darabár raklapon
36,5 x 26,5	ESD ZP43	14,86 EUR	500	11,43 EUR
57,0 x 36,5	ESD ZP64	28,30 EUR	500	21,77 EUR
76,0 x 56,0	ESD ZP86	56,04 EUR	500	43,11 EUR

8 | ESD SZÁLLÍTÓROLLER

RAL 9017

Külső méret H x S (cm)	Cikkszám	Kivitel Kerék	Ár egyenkénti átvétel esetén	Darabszám raklapon	Darabár raklapon
62 x 42	ESD RO 64.4	4 irányítható kerekek	40,17 EUR	84	30,90 EUR
62 x 42	ESD RO 64.4 FE	2 irányítható kerekek , 2 irányítható kerék fékkel	44,30 EUR	84	34,08 EUR
82 x 62	ESD RO 86.4 HD	4 irányítható kerekek	91,15 EUR	26	70,11 EUR



9 | „ESD” MATRICA

Méret S x M (cm)	Cikkszám	Darabár
25 x 30	AK ESD	0,60 EUR



LOGÓZÁS

Van már logó is!

1 SZÍNŰ NYOMTATÁS

Termék	Logózás	1-50 darabonként	51-100 darabonként	induló ár 101 darabonként
Max. tárolódoboz méret 80 x 60 cm*	1 oldal	4,18 EUR	4,04 EUR	3,90 EUR
Nagyobb tárolódoboz, mint 80 x 60 cm	1 oldal	9,81 EUR	9,48 EUR	9,16 EUR
Max. tárolódoboz méret 80 x 60 cm*	2 oldal	5,57 EUR	5,38 EUR	5,20 EUR
Nagyobb tárolódoboz, mint 80 x 60 cm	2 oldal	13,08 EUR	12,64 EUR	12,21 EUR
Max. tárolódoboz méret 80 x 60 cm*	3 oldal	8,35 EUR	8,07 EUR	7,80 EUR
Nagyobb tárolódoboz, mint 80 x 60 cm	3 oldal	19,62 EUR	18,97 EUR	18,31 EUR
Max. tárolódoboz méret 80 x 60 cm*	4 oldal	11,14 EUR	10,76 EUR	10,39 EUR
Nagyobb tárolódoboz, mint 80 x 60 cm	4 oldal	26,16 EUR	25,29 EUR	24,42 EUR

2 SZÍNŰ NYOMTATÁS

Termék	Logózás	1-50 darabonként	51-100 darabonként	induló ár 101 darabonként
Max. tárolódoboz méret 80 x 60 cm*	1 oldal	8,35 EUR	8,07 EUR	7,80 EUR
Nagyobb tárolódoboz, mint 80 x 60 cm	1 oldal	19,62 EUR	18,97 EUR	18,31 EUR
Max. tárolódoboz méret 80 x 60 cm*	2 oldal	11,14 EUR	10,76 EUR	10,39 EUR
Nagyobb tárolódoboz, mint 80 x 60 cm	2 oldal	26,16 EUR	25,29 EUR	24,42 EUR
Max. tárolódoboz méret 80 x 60 cm*	3 oldal	16,70 EUR	16,15 EUR	15,59 EUR
Nagyobb tárolódoboz, mint 80 x 60 cm	3 oldal	39,24 EUR	37,93 EUR	36,62 EUR
Max. tárolódoboz méret 80 x 60 cm*	4 oldal	22,27 EUR	21,53 EUR	20,79 EUR
Nagyobb tárolódoboz, mint 80 x 60 cm	4 oldal	52,32 EUR	50,58 EUR	48,83 EUR

3 SZÍNŰ NYOMTATÁS

Termék	Logózás	1-50 darabonként	51-100 darabonként	induló ár 101 darabonként
Max. tárolódoboz méret 80 x 60 cm*	1 oldal	12,53 EUR	12,11 EUR	11,69 EUR
Nagyobb tárolódoboz, mint 80 x 60 cm	1 oldal	29,43 EUR	28,45 EUR	27,47 EUR
Max. tárolódoboz méret 80 x 60 cm*	2 oldal	16,70 EUR	16,15 EUR	15,59 EUR
Nagyobb tárolódoboz, mint 80 x 60 cm	2 oldal	39,24 EUR	37,93 EUR	36,62 EUR
Max. tárolódoboz méret 80 x 60 cm*	3 oldal	25,06 EUR	24,22 EUR	23,39 EUR
Nagyobb tárolódoboz, mint 80 x 60 cm	3 oldal	58,86 EUR	56,90 EUR	54,94 EUR
Max. tárolódoboz méret 80 x 60 cm*	4 oldal	33,41 EUR	32,29 EUR	31,18 EUR
Nagyobb tárolódoboz, mint 80 x 60 cm	4 oldal	78,48 EUR	75,86 EUR	73,25 EUR

4 SZÍNŰ NYOMTATÁS

Termék	Logózás	1-50 darabonként	51-100 darabonként	induló ár 101 darabonként
Max. tárolódoboz méret 80 x 60 cm*	1 oldal	16,70 EUR	16,15 EUR	15,59 EUR
Nagyobb tárolódoboz, mint 80 x 60 cm	1 oldal	39,24 EUR	37,93 EUR	36,62 EUR
Max. tárolódoboz méret 80 x 60 cm*	2 oldal	22,27 EUR	21,53 EUR	20,79 EUR
Nagyobb tárolódoboz, mint 80 x 60 cm	2 oldal	52,32 EUR	50,58 EUR	48,83 EUR
Max. tárolódoboz méret 80 x 60 cm*	3 oldal	33,41 EUR	32,29 EUR	31,18 EUR
Nagyobb tárolódoboz, mint 80 x 60 cm	3 oldal	78,48 EUR	75,86 EUR	73,25 EUR
Max. tárolódoboz méret 80 x 60 cm*	4 oldal	44,54 EUR	43,06 EUR	41,57 EUR
Nagyobb tárolódoboz, mint 80 x 60 cm	4 oldal	104,64 EUR	101,15 EUR	97,66 EUR

*) külső Bigboxok 80 x 60 cm



EXTRA SZÍNEK

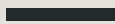

Terméke saját választott színében

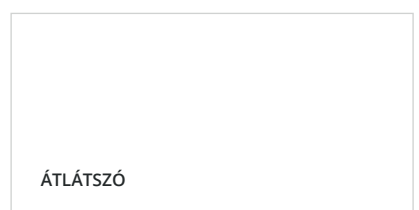
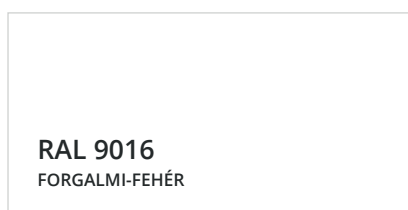
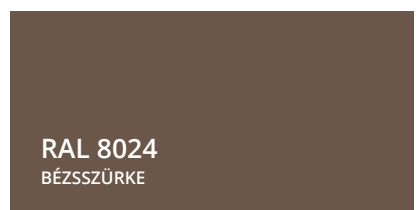
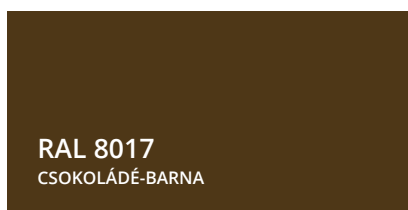
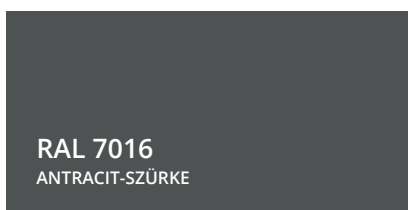
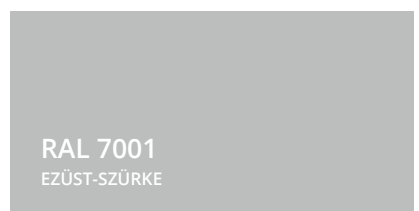
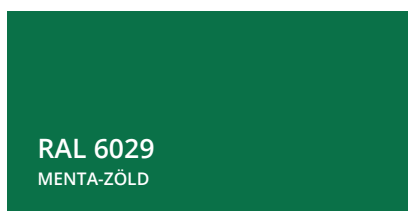
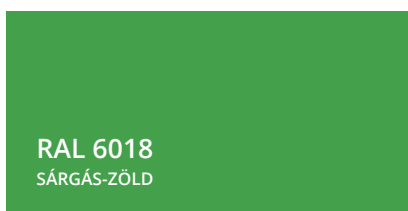
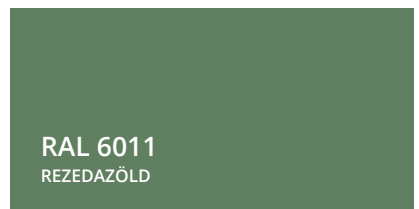
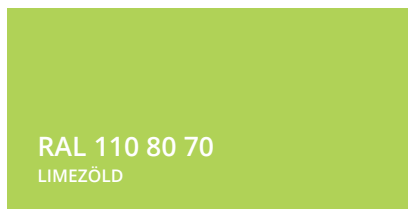
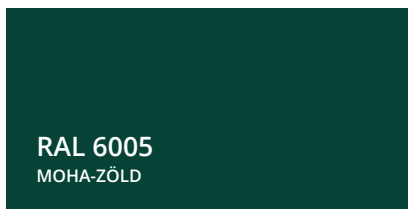
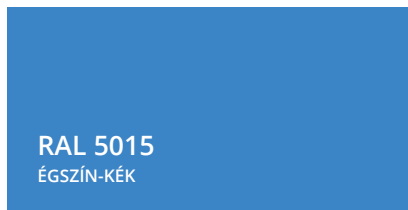
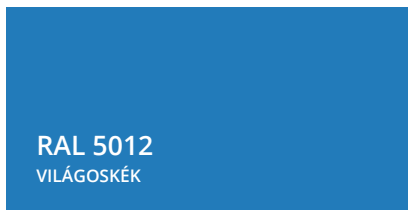
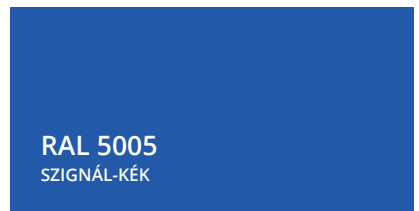
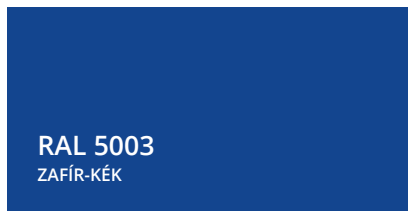
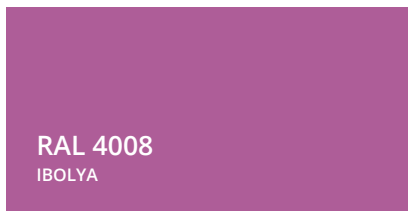
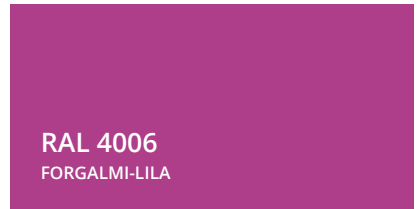
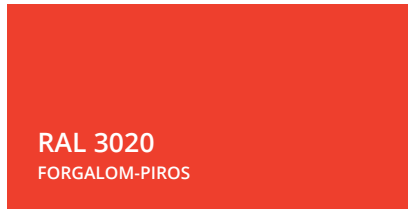
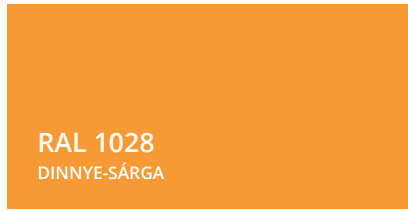



VÁSÁRI IDŐPONTOK

Az AUER live megtapasztalása



Minden jelenleg tervezett
vásáridőpontot webhelyünkön
találhat:

[www.auer-packaging.hu/
kiallitások](http://www.auer-packaging.hu/kiallitások)



REFERENCIÁK

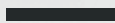

A minőség teremti meg a bizalmat



KÉMIAI ELLENÁLLÓKÉPESSÉG

Medium	Concentration	HDPE	LDPE	PA	PC	PP	PS	PVC rigid	PVC- plasticised	SAN
A Acetaldehyde		3/3	2/4	2/0	4/4	3/4	4/4	4/4	0/0	4/4
Acetamide	saturated	1/1	1/1	1/0	4/4	1/1	1/1	4/4	0/0	1/1
Acetic acid	50%	1/1	1/1	4/4	1/2	1/1	2/2	1/2	0/0	0/0
Acetone		1/1	3/3	1/0	4/4	1/3	4/4	4/4	0/0	4/4
Acetonitrile		1/1	1/1	1/0	4/4	3/4	4/4	4/4	0/0	0/0
Acetophenone		0/0	1/0	1/0	(4)	1/3	0/4	4/4	4/4	0/4
Acetylene	100%	1/0	1/0	1/0	1/0	0/0	2/0	4/4	3/0	
Acrylonitrile		1/1	1/3	1/0	4/4	3/4	4/4	4/4	4/4	0/0
Adipic acid	saturated	1/1	1/2	0/0	1/1	1/1	1/1	1/3	1/3	0/0
Allyl alcohol	96%	1/3	3/3	3/0	3/3	2/2	2/4	2/3	4/4	4/4
Aluminium chloride	10%	1/1	1/2	1/0	1/0	1/1	1/1	1/1	0/0	1/1
Aluminium oxide	solid	1/1	1/1	1/1	1/1	1/1	1/1	1/1	1/1	1/1
Amino acids		1/1	1/1	1/1	1/1	1/1	1/1	1/1	0/0	0/0
Ammonia	25%	1/1	1/1	4/4	4/4	1/1	2/3	1/2	1/3	2/2
Ammonium chloride	aqueous	1/1	1/1	1/0	1/0	1/1	1/1	1/3	1/0	1/1
Ammonium hydroxide	5 %	1/1	1/1	1/0	3/4	1/1	1/3	1/1	0/0	0/0
Ammonium oxylate		1/1	1/2	(1)	1/1	1/2	1/1	1/1	0/0	0/0
Ammonium phosphate	any	1/1	1/1	1/0	(2)	1/1	1/1	1/1	1/0	0/0
Ammonium sulphide	any	1/1	1/1	1/0	4/4	1/1	0/0	1/3	1/0	0/0
Amyl acetate		1/2	2/3	2/0	4/4	3/4	4/4	4/4	4/4	4/4
Amyl alcohol		1/1	1/2	1/0	1/0	1/1	1/3	2/3	3/0	0/4
Aniline		1/2	1/3	3/4	4/4	2/3	4/4	4/4	4/4	0/4
Antifreeze (automotive)		1/1	1/1	3/3	(1)	1/1	1/1	0/0	0/0	0/0
B Barium chloride	saturated	1/1	1/1	1/0	1/0	1/1	1/1	1/3	1/0	1/1
Benzaldehyde		1/3	3/3	3/0	4/4	1/4	4/4	4/4	4/4	0/4
Benzene		3/4	3/4	2/0	4/4	3/4	4/4	4/4	0/0	0/4
Benzoic acid	saturated	1/1	1/1	3/4	4/4	1/3	2/2	1/2	1/0	1/1
Benzyl alcohol		3/4	4/4	4/4	4/4	4/4	4/4	2/3	0/0	4/4
Boric acid	10%	1/1	1/1	1/0	1/1	1/1	1/2	1/3	1/0	1/1
Brake fluid		1/0	1/0	1/0	4/4	1/1	3/0	1/0	3/0	4/4
Bromine		4/4	4/4	4/4	4/4	4/4	4/4	2/4	4/4	4/4
Bromobenzene		3/4	4/4	1/0	4/4	4/4	4/4	4/4	0/0	0/0
Butadiene		3/4	4/4	1/0	4/4	4/4	4/4	3/4	0/0	0/0
Butanol	techn. pure	1/1	1/3	1/0	1/0	1/2	1/0	1/3	4/4	0/0
Butyl acetate		1/2	2/3	1/0	4/4	3/4	4/4	4/4	4/4	4/4
Butyric acid		3/4	4/4	3/3	4/4	4/4	4/4	2/4	4/4	4/4
C Calcium chloride	aqueous	1/1	1/1	1/0	1/0	1/1	1/1	1/3	1/0	1/1
Calcium hydroxide	conc.	1/1	1/1	1/0	4/4	1/1	2/2	1/1	1/0	0/0
Calcium hypochlorite	saturated	1/1	1/1	1/4	3/4	1/1	2/3	2/3	3/0	1/1
Calcium sulphate	saturated	1/1	1/1	1/1	1/0	1/1	1/0	1/3	1/0	0/0
Carbazole		1/1	1/1	(2)	4/4	1/1	1/1	4/4	0/0	4/4
Carbon bisulphide		4/4	4/4	3/0	4/4	4/4	4/4	4/4	4/4	4/4
Carbon dioxide		1/1	0/0	0/0	0/0	1/1	0/0	1/1	0/0	1/1
Carbon tetrachloride		3/4	4/4	1/0	4/4	4/4	4/4	2/3	4/4	4/4
Caustic potash (potassium hydroxide)	50%	1/1	1/1	1/0	4/4	1/1	1/1	1/1	1/0	0/0
Caustic soda	30%	1/1	1/1	1/0	4/4	1/1	1/0	1/3	1/3	0/0
Cellosolve acetate		1/1	1/2	0/0	3/4	1/2	4/4	3/4	0/0	0/0
Chlorine	10 % in H2O	3/4	3/4	4/4	2/3	4/4	4/4	1/2	0/0	4/4
Chlorine water		3/0	0/4	4/4	4/4	3/4	4/4	3/3	3/0	3/3
Chlorobenzene		3/4	3/4	4/4	4/4	3/4	4/4	4/4	0/0	0/4
Chloroform		3/4	4/4	3/3	4/4	2/3	4/4	4/4	4/4	4/4
Chromic acid	10%	1/1	1/1	4/4	2/3	1/1	1/1	1/2	0/0	0/3
Citric acid	10%	1/1	1/1	1/1	1/2	1/1	1/2	2/2	1/0	0/0
Cresol		3/4	4/4	4/4	4/4	2/3	4/4	4/4	4/4	3/4
Cyclohexane		3/4	3/4	1/0	3/3	3/4	4/4	2/3	1/0	1/3
D Decahydronaphthalene (decalin)		1/2	2/4	1/0	4/4	2/4	4/4	1/2	3/0	3/4
Diamide hydrate	aqueous	1/1	1/0	4/4	(4)	1/1	0/0	1/0	0/0	0/0
Dibutyl phthalate		1/3	3/3	1/0	4/4	2/2	4/4	4/4	4/4	0/4
Dichlorobenzene	o-	3/3	3/4	(1)	4/4	3/4	4/4	4/4	4/4	4/4
Diethylbenzene		3/4	4/4	(1)	3/4	4/4	4/4	4/4	0/0	0/0
Diethylether		3/4	4/4	1/0	4/4	4/4	4/4	3/4	0/0	4/4
Dimethylformamide		1/1	1/3	1/0	4/4	1/1	4/4	3/4	0/0	4/4
Dioxin 1,4		2/2	2/3	1/0	4/4	3/3	4/4	3/4	4/4	4/4
E Ethanol	50%	1/1	1/1	1/0	1/0	1/1	1/0	1/0	3/0	0/0
Ether		3/4	4/4	1/1	4/4	4/4	4/4	3/4	4/4	4/4
Ethyl acetate		1/3	3/4	1/0	4/4	1/3	4/4	4/4	4/4	0/4
Ethyl acrylate		4/4	4/4	1/0	(4)	4/4	0/0	4/4	4/4	0/0
Ethyl alcohol	96%	1/1	1/3	1/0	1/3	1/1	3/4	1/3	3/0	1/3
Ethyl benzene		2/3	3/4	(2)	4/4	3/4	4/4	4/4	4/4	4/4
Ethyl chloride		3/3	3/4	1/0	4/4	3/4	4/4	4/4	4/4	4/4
Ethyl ether	tech. pure.	3/0	2/3	1/0	4/4	4/4	4/4	4/4	4/4	0/0
Ethylcyanacetat		1/1	1/1	0/0	3/4	1/1	2/4	3/4	0/0	0/0
Ethylene glycol		1/1	1/1	1/0	2/3	1/1	1/1	1/1	3/3	1/1
Ethylene oxide		2/3	3/3	3/0	3/4	3/3	4/4	3/4	0/0	0/0
F Fluoride		1/1	1/1	(2)	1/1	1/1	2/2	1/1	0/0	0/0
Fluorine		4/4	4/4	1/4	4/4	4/4	4/4	1/2	0/0	4/4
Formaldehyde	40%	1/2	2/3	1/3	1/2	1/2	4/4	2/3	3/3	0/4
Formic acid	98-100%	1/1	1/2	4/4	3/4	1/3	3/4	3/4	1/3	3/4
G Glacial acetic acid		0/0	0/0	4/4	4/4	1/3	0/0	0/0	0/0	0/0
Glucose	any	1/1	1/1	1/1	1/1	1/1	1/1	1/3	1/3	0/0
Glycerine	any	1/1	1/1	1/0	3/3	1/1	1/1	1/1	2/3	1/1
H Heating oil		3/3	3/4	1/0	3/3	1/3	3/4	1/1	3/3	1/1
Heptane, n-		2/3	3/4	1/0	1/2	2/4	4/4	2/3	4/4	1/0
Hexane		2/3	4/4	1/0	(2)	2/3	4/4	2/4	4/4	1/1



























Medium	Concentration	HDPE	LDPE	PA	PC	PP	PS	PVC rigid	PVC- plasticised	SAN	
H Hydrobromic acid	50%	1/1	1/2	4/4	4/4	1/2	4/4	1/1	3/3	0/0	
Hydrochloric acid	20%	1/1	1/1	4/4	2/3	1/1	1/1	1/3	0/0	0/3	
Hydrocyanic acid	aqueous	1/1	1/1	(3)	4/4	1/1	1/0	1/0	1/0	0/0	
Hydrofluoric acid	50%	1/1	1/1	4/4	4/4	1/1	4/4	2/3	2/0	3/3	
I Inorganic salts dissolved		1/1	1/1	0/0	1/1	1/1	2/2	1/1	0/0	0/0	
Iodine (I) - tincture		1/3	1/3	4/4	3/4	1/2	3/3	4/4	4/4	3/3	
Isopropanol (isopropyl alcohol)	techn. pure	1/1	1/1	1/0	1/2	1/1	2/2	1/2	4/4	1/4	
Isopropyl acetate		1/2	2/3	1/0	4/4	2/3	4/4	4/4	4/4	0/0	
K Kerosene		2/2	3/4	(1)	4/4	3/3	4/4	1/1	0/0	0/0	
L Lactic acid	85%	1/1	1/1	3/4	1/2	1/2	2/2	2/3	2/3	1/1	
Lanolin	techn. pure	1/3	1/3	1/0	1/0	1/3	1/1	3/3	3/3	1/1	
Lead acetate	aqueous	1/1	1/1	3/0	1/0	1/1	1/1	1/1	1/0	1/1	
Lubricating oil		1/3	2/3	(2-3)	(1)	3/0	0/0	1/1	1/3	0/0	
M Machine oil	100%	0/0	1/4	(1)	(2)	1/3	0/0	0/0	0/0	0/0	
Menthol	100%	1/3	3/4	3/0	3/4	1/3	4/4	0/0	0/0	0/0	
Mercuric chloride		1/1	1/1	4/4	1/0	1/1	1/3	1/3	1/0	1/1	
Mercury	pure	1/1	1/1	1/0	1/1	1/1	1/1	1/1	3/0	1/1	
Methanol (methyl alcohol)		1/1	1/1	2/0	4/4	1/1	3/4	1/3	3/3	3/4	
Methoxyethyl oleate		1/1	1/2	(2)	3/4	1/2	4/4	4/4	0/0	0/0	
Methyl acetate	100%	1/0	1/1	1/0	(4)	1/3	4/4	4/4	4/4	4/4	
Methyl ethyl ketone		1/3	3/4	1/0	4/4	1/3	4/4	4/4	4/4	4/4	
Methylene chloride		4/4	4/4	3/4	4/4	3/4	4/4	4/4	4/4	4/4	
Mineral oil		1/1	2/4	(1)	1/2	1/3	1/1	1/2	0/0	0/0	
Monochloroacetic acid		1/1	1/1	4/4	3/4	1/2	2/4	3/4	4/4	0/0	
N Nitric acid	50%	2/4	3/4	4/4	4/4	3/4	4/4	2/3	0/0	0/3	
Nitrobenzene		3/4	4/4	4/4	4/4	2/4	4/4	4/4	4/4	4/4	
Nitrohydrochloric acid		4/4	4/4	4/4	4/4	4/4	4/4	4/4	4/4	3/4	
O Octane, -n		1/1	1/1	1/0	2/3	1/1	4/4	3/4	3/3	1/1	
Oils and fats, vegetable		1/3	1/3	(2)	(2)	1/3	3/0	1/1	3/3	0/0	
Oxalic acid		1/1	1/1	3/4	1/0	1/1	1/1	1/1	1/1	1/1	
P Perchlorethylene		4/4	4/4	4/4	4/4	4/4	4/4	4/4	0/0	1/1	
Perchloric acid		2/4	2/4	4/4	4/4	2/4	2/3	2/4	3/0	0/0	
Petroleum	techn. pure	1/3	3/4	1/0	3/0	1/3	4/4	1/0	3/0	3/4	
Petroleum spirit		2/3	3/4	1/0	3/3	3/4	4/4	2/4	0/0	0/4	
Phenol	100%	2/3	3/3	4/4	4/4	1/2	4/4	4/4	3/0	4/4	
Phenylhydrazine	techn. pure	3/0	0/0	(3)	(3)	3/4	0/0	4/4	0/0	0/0	
Phosphoric acid	85%	1/1	1/1	4/4	1/2	1/2	1/2	1/2	1/1	1/2	
Photo developer		1/3	1/1	4/4	(2)	1/2	0/0	1/3	1/0	0/0	
Photo fixing bath		1/0	1/1	1/0	(2)	1/1	0/0	1/3	1/0	0/0	
Plasticiser		1/3	1/3	(2)	(3)	1/3	0/0	0/0	0/0	3/3	
Potassium perchlorate	saturated	1/1	1/1	(1)	1/0	1/1	0/0	1/3	3/0	0/0	
Potassium permanganate		1/3	1/1	4/4	1/0	1/1	1/3	1/3	0/0	1/3	
Propane	gaseous	3/4	4/4	1/0	3/4	2/4	4/4	1/2	0/0	0/0	
Propylene glycol		1/1	1/1	4/4	2/3	1/1	1/1	1/1	3/4	0/0	1/1
Propylene oxide		1/1	1/2	(3)	2/3	1/2	4/4	3/4	0/0	4/4	
Pyridine		1/3	0/2	1/0	4/4	3/3	4/4	4/4	4/4	4/4	
R Resorcinol	saturated	1/1	1/1	4/4	2/3	1/1	2/3	3/4	0/0	0/0	
S Salicylic acid	saturated	1/1	1/1	1/0	1/2	1/1	1/2	2/3	0		



AUER

QUALITY
MADE IN GERMANY



- | | |
|---|--|
|  AUER Packaging Austria
www.auer-packaging.at |  AUER Packaging Mexico
www.auer-packaging.mx |
|  AUER Packaging België
www.auer-packaging.be |  AUER Packaging Nederland
www.auer-packaging.nl |
|  AUER Packaging Bulgaria
www.auer-packaging.bg |  AUER Packaging Norge
www.auer-packaging.no |
|  AUER Packaging Swiss GmbH
www.auer-packaging.ch |  AUER Packaging Polska
www.auer-packaging.pl |
|  AUER Packaging Česko
www.auer-packaging.cz |  AUER Packaging Portugal
www.auer-packaging.pt |
|  AUER Packaging Deutschland
www.auer-packaging.de |  AUER Packaging România
www.auer-packaging.ro |
|  AUER Packaging Danmark
www.auer-packaging.dk |  AUER Packaging Россия
www.auer-packaging.ru |
|  AUER Packaging España
www.auer-packaging.es |  AUER Packaging Sverige
www.auer-packaging.se |
|  AUER Packaging Suomi
www.auer-packaging.fi |  AUER Packaging Slovenija
www.auer-packaging.si |
|  AUER Packaging France
www.auer-packaging.fr |  AUER Packaging Slovensko
www.auer-packaging.sk |
|  AUER Packaging Greece
www.auer-packaging.gr |  AUER Packaging Türkiye
www.auer-packaging.com.tr |
|  AUER Packaging Ireland
www.auer-packaging.ie |  AUER Packaging U.K.
www.auer-packaging.co.uk |
|  AUER Packaging Italia
www.auer-packaging.it |  AUER Packaging USA
www.auer-packaging.us |
|  AUER Packaging Luxembourg
www.auer-packaging.lu | |

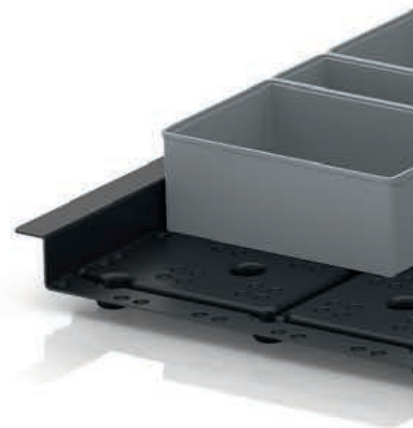

AUER Packaging Hungary
c/o Continental Cargo Kft.

Szállító u. 6.
H-1211 Budapest

Tel. +36 34 786196
Fax +36 34 789529

info@auer-packaging.hu
www.auer-packaging.hu