

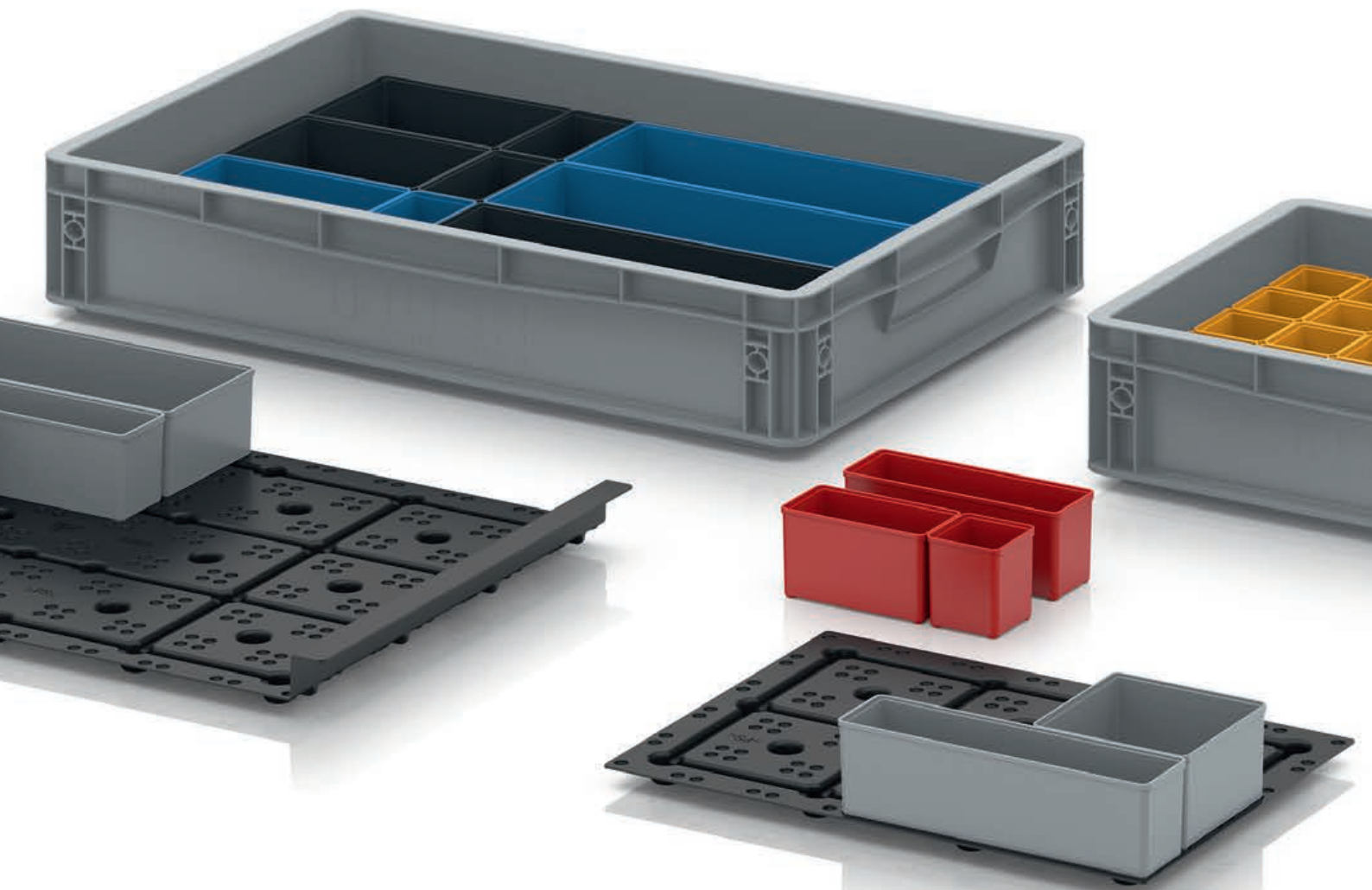

# PACKAGING SOLUTIONS.

PRODUCTCATALOGUS 2023





Alle begin vereist MOED,  
AMBITIE en TOEVAL

---

Robert Auer

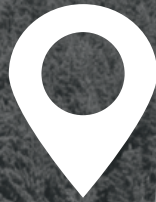

## AMERANG

47° 59' 32.83" N 12° 18' 26.617" E

**IN AANBOUW:**  
volautomatisch hoogbouwmagazijn  
voor 20.000 palletplaatsen





### **THERE IS A PACKAGING SOLUTION.**

AUER Packaging is een middelgroot bedrijf uit de prachtige Beierse Alpen. Door wilskracht en passie is AUER GmbH in de afgelopen 30 jaar uitgegroeid tot een van de toonaangevende Duitse fabrikanten van kunststof opslag- en transportproducten. In het kader van de dagelijkse handel staat bij AUER Packaging de voortdurende ontwikkeling van opslag- en transportbakken voor vaste en vloeibare materialen voorop. "Quality made in Germany" is dus niet zomaar een leidraad, maar de realiteit: de 35 miljoen producten die wij jaarlijks produceren, worden allemaal in Duitsland gemaakt. Een steeds groter wordend aandeel daarvan produceren we in onze eigen productiehallen op het hoofdkantoor in Amerang. Betrouwbaarheid, moderniteit en flexibiliteit zijn drie woorden om dit sterk uitbreidende bedrijf te omschrijven. De beste service, modernste producties en producten die afgestemd zijn op de behoeften van de klant zijn bij AUER Packaging vanzelfsprekend. Daarbij staat service centraal – of het nu gaat om individuele of grote bestellingen, kleine bedrijven of grote concerns.



### **FOR AN INNOVATED WORLD.**

De directie – Robert Auer, Diana Auer en Philipp Auer – blikt terug op drie spannende en succesvolle decennia. Na de verwerving van het technologiepark in 2014 en de ingebruikname van de twee bestaande hallen voor de eigen productie, vormen nu de bouw van een groot, nieuw magazijn en een derde productiehal de meest recente mijlpalen van het bedrijf. Op de locatie Amerang zorgen 38 ultramoderne spuitgietinstallaties in de drie hallen voor een flexibele capaciteit. Daarnaast is er ook een nieuw volledig automatisch logistiek centrum. Ook zal AUER Packaging de komende jaren de markt blijven kenmerken met nieuwe, innovatieve producten.



**MUER**  
PACKAGING



8t

**MUER**  
PACKAGING



QUALITY  
MADE IN GERMANY







#### **QUALITY MADE IN GERMANY.**

Als specialist op het gebied van kunststof verpakkingen voor de industrie maakt AUER Packaging uitsluitend gebruik van materiaal dat optimaal voor dit gebruiksdoel geschikt is: Eigenschappen zoals temperatuurstabiliteit, draagkracht en slagvastheid garanderen de kwaliteit en duurzaamheid van de producten. De combinatie van een uniek, strak design, geoptimaliseerd bedieningsgemak en de verwerking van hoogwaardige materialen maakt AUER Packaging uniek.

Via de QR-code kunt een exclusief kijkje nemen in ons assortiment.



[www.auer-packaging.de/videos/company/AUER-Packaging-Produktionshalle.mp4](http://www.auer-packaging.de/videos/company/AUER-Packaging-Produktionshalle.mp4)

### **RECHTSTREEKSE VERKOOP – DE VOORDELEN.**

Producten van AUER Packaging beschikken over een uitstekende prijs-kwaliteitsverhouding. De strategie daarachter is even eenvoudig als succesvol: Alle producten worden uitsluitend middels directe verkoop verkocht – via de onlineshop, telefonisch of per e-mail. Alle producten, die van het logo “24h klaar voor verzending” zijn voorzien, worden binnen 24 uur na aanvang van de bestelling verzonden. Overtuig uzelf – kwaliteit hoeft niet altijd duur te zijn!

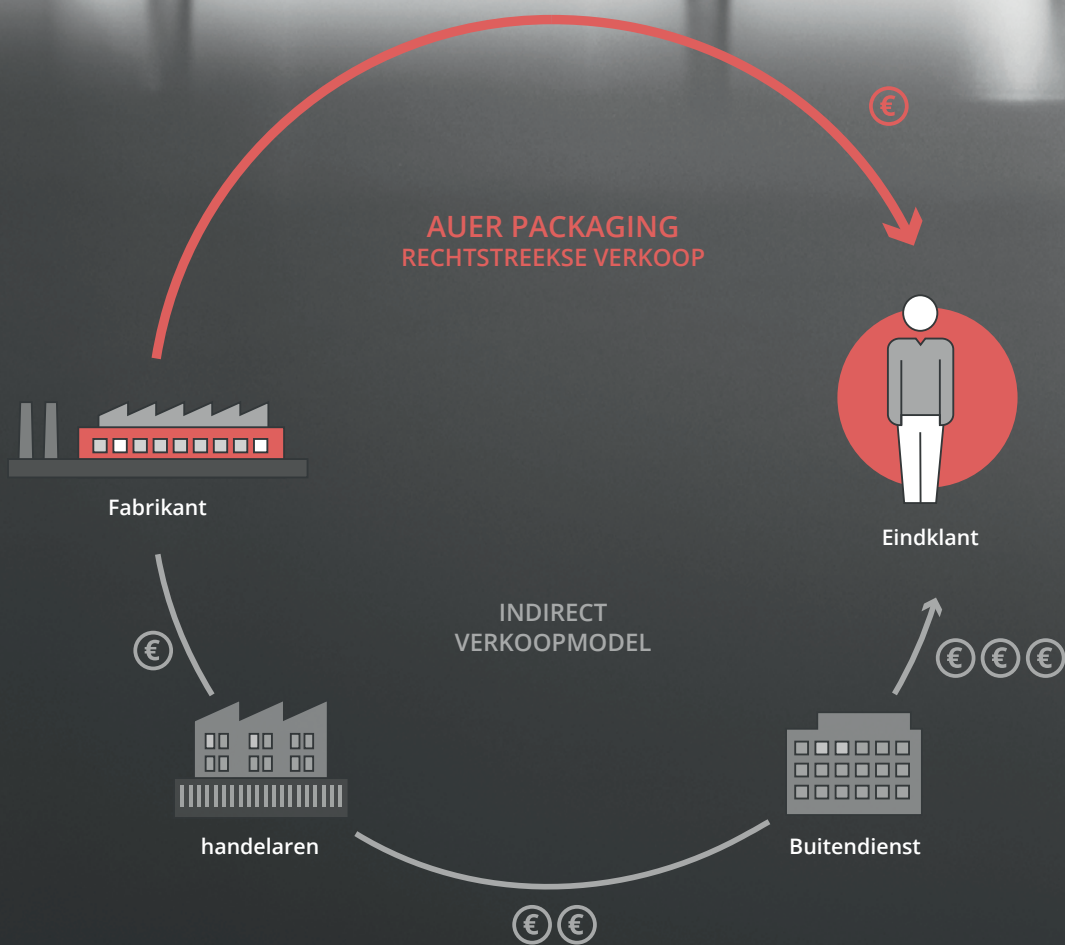



### **Duurzaamheid dankzij kwaliteit.**

Ook voor kunststof geldt: Duurzaamheid is, wat ervan gemaakt wordt. AUER Packaging-producten zijn berekend op langjarig gebruik. Een levensduur van minstens 15 jaar is voor onze producten normaal, velen zijn nog langer in gebruik. Al bij de ontwikkeling letten wij erop, dat er geen gram te veel, maar ook geen gram te weinig wordt gebruikt. Wij gaan voor de optimale balans tussen materiaalgebruik en functionaliteit. Vrijwel alle AUER Packaging-producten zijn oplossingen van één materiaal. Dit maakt een probleemloze en vooral volledige recycling mogelijk. Bij AUER Packaging maken wij tevens zelf gebruik van gerecycled materiaal, bijvoorbeeld voor de AUER kunststof pallets.

Alle processen bij AUER Packaging zijn geoptimaliseerd wat betreft energie- en CO2-efficiëntie: Ten opzichte van 2019 hebben wij daarmee de CO2-uitstoot per kilo granulaat gehalveerd. Wij produceren uitsluitend op machines die technisch up-to-date zijn. Het koelcircuit in de productie is zodanig ontworpen, dat wij noch vers water noch chemische toevoegingen hoeven toe te voegen. Wij gebruiken de afvalwarmte voor het verwarmen van de bedrijfsgebouwen. Ons nieuwe fotovoltaïsche installatie zal tot 700.000 watt elektriciteit produceren, die we gaan gebruiken om de productie van stroom te voorzien.

16



STAPELBARE BOXEN

58



SYSTEEMBOXEN & KOFFERS

96



RUIMTEBESPARENDE BOXEN

104



MAGAZIJNBOXEN

118



EMMERS EN POTJES

126

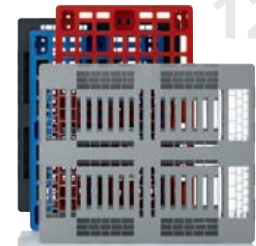

KUNSTSTOF PALLETS

134



PALLETBOXEN

148



IBC-CONTAINERS

156



TRANSPORTHULPMIDDELEN



SYSTEEMWAGENS

166

198



ESD-PRODUCTEN

232



INDIVIDUALISERING

# INHOUD

---

## STAPELBARE BOXEN

Euroboxen	18
Speciale boxen	50
KLT-boxen	54

## SYSTEEMBOXEN & KOFFERS

Assortimentsboxen	60
Toolboxen	74
Beschermkoffer	90

## RUIMTEBESPARENDE BOXEN

Opslagbakken	98
Vouwboxen	102

## MAGAZIJNBOXEN

106

## EMMERS EN POTJES

Emmers	120
Potjes met schroefdeksel	124

## KUNSTSTOF PALLETS

128

## PALLETBOXEN

Palletboxen	136
Opvouwbare palletboxen	138

## IBC-CONTAINERS

IBC-containers Classic	150
Opvouwbare IBC	151

## TRANSPORTHULPMIDDELEN

Transportrollers	158
Steekwagens	162
Wielen	164

## SYSTEEMWAGENS

voor stellingboxen	168
voor kiepbakken	170
voor euroboxen	172

## ESD-PRODUCTEN

ESD-euroboxen	200
ESD-magazijnboxen	202
ESD-systeemwagens	208
Opvouwbare ESD-boxen	218
ESD-KLT-boxen	220
ESD-pallets	224

## INDIVIDUALISERING

Opdrukken	233
Speciale kleuren	235





# STAPELBARE BOXEN

*Onze klassiekers*



# EUROBOXEN GESLOTEN

**LEVERBAAR VANAF 1 STUKS**  
*geen minimumafname.*

**SPECIALE KLEUREN**  
*Eenvoudig online bestellen*

**GRATIS THUISBEZORGD**  
*Bij bestellingen vanaf € 250*

 **KLAAR VOOR VERZENDING**  
binnen **24uur** \*\*



## Sorteren op maat

De gesloten eurobox van AUER Packaging maakt indruk door zijn unieke, simpele design en hoge stabiliteit. De robuustheid en het hoogwaardige materiaal geven deze eurobox een lange levensduur, wat goed voor uw portemonnee is.

» ESD-uitvoering vindt u op pagina 200

- Zuur- en loogbestendig
- Alle gangbare euroformaten
- Koude- en warmtebestendig
- Geschikt voor transportbanden

\*\*\*) alleen bij bestellingen via de webshop. Wij verzenden alleen op werkdagen, voor zover de artikelen op voorraad zijn. Informatie over de beschikbaar en de verzendtijden per dag vindt u in onze onlineshop.

**EUROBOXEN GESLOTEN HANDVATTEN FRONTALE ZIJDE GESLOTEN**

RAL 7001

Buitenafm. L x B x H (cm)	Art. nr	Prijs/st. bij afname per stuk	Aantal op een pallet	Prijs/st. op een pallet
20 x 15 x 12,0	EG 21512 HG	€ 2,33	760	€ 1,79
30 x 20 x 12,0	EG 32/12 HG	€ 3,79	380	€ 2,92
30 x 20 x 17,0	EG 32/17 HG	€ 4,41	260	€ 3,39
40 x 30 x 7,5	EG 43/75 HG	€ 4,73	330	€ 3,64
40 x 30 x 12,0	EG 43/12 HG	€ 5,81	190	€ 4,47
40 x 30 x 17,0	EG 43/17 HG	€ 7,08	130	€ 5,45
40 x 30 x 22,0	EG 43/22 HG	€ 8,19	140	€ 6,30
40 x 30 x 27,0	EG 43/27 HG	€ 9,46	80	€ 7,28
40 x 30 x 32,0	EG 43/32 HG	€ 10,72	70	€ 8,24
60 x 40 x 7,5	EG 64/75 HG	€ 7,42	165	€ 5,71
60 x 40 x 12,0	EG 64/12 HG	€ 9,19	95	€ 7,07
60 x 40 x 17,0	EG 64/17 HG	€ 11,03	65	€ 8,49
60 x 40 x 22,0	EG 64/22 HG	€ 12,85	50	€ 9,88
60 x 40 x 27,0	EG 64/27 HG	€ 15,42	40	€ 11,86
60 x 40 x 32,0	EG 64/32 HG	€ 16,32	45	€ 12,55
60 x 40 x 42,0	EG 64/42 HG	€ 21,96	25	€ 16,89
80 x 60 x 12,0	EG 86/12 HG	€ 23,07	34	€ 17,74
80 x 60 x 22,0	EG 86/22 HG	€ 31,10	20	€ 23,93
80 x 60 x 32,0	EG 86/32 HG	€ 38,80	12	€ 29,85
80 x 60 x 42,0	EG 86/42 HG	€ 43,65	14	€ 33,58
80 x 60 x 52,0	EG 86/52 HG	€ 53,97	12	€ 41,52

**EUROBOXEN GESLOTEN HANDVATTEN FRONTALE ZIJDE OPEN**

RAL 7001

Buitenafm. L x B x H (cm)	Art. nr	Prijs/st. bij afname per stuk	Aantal op een pallet	Prijs/st. op een pallet
40 x 30 x 17,0	EG 43/17	€ 7,08	130	€ 5,45
40 x 30 x 22,0	EG 43/22	€ 8,19	140	€ 6,30
40 x 30 x 27,0	EG 43/27	€ 9,46	80	€ 7,28
40 x 30 x 32,0	EG 43/32	€ 10,72	70	€ 8,24
60 x 40 x 12,0	EG 64/12	€ 9,19	95	€ 7,07
60 x 40 x 17,0	EG 64/17	€ 11,03	65	€ 8,49
60 x 40 x 22,0	EG 64/22	€ 12,85	50	€ 9,88
60 x 40 x 27,0	EG 64/27	€ 15,42	40	€ 11,86
60 x 40 x 32,0	EG 64/32	€ 16,32	45	€ 12,55
60 x 40 x 42,0	EG 64/42	€ 21,96	25	€ 16,89
80 x 60 x 22,0	EG 86/22	€ 31,10	20	€ 23,93
80 x 60 x 32,0	EG 86/32	€ 38,80	12	€ 29,85
80 x 60 x 42,0	EG 86/42	€ 43,65	14	€ 33,58
80 x 60 x 52,0	EG 86/52	€ 53,97	12	€ 41,52

**ONZE TIP: NAAR WENS DE OPENING VAN DE HANDGREEP SELECTEREN**

Of de grepen nu gesloten zijn, aan de lange zijde, op de kopse kant of aan alle vier de zijden zitten: elke variant is mogelijk. Selecteer online de door u gewenste samenstelling: [www.auer-packaging.nl](http://www.auer-packaging.nl)

# EUROBOXEN MET SCHARNIERDEKSEL

**LEVERBAAR VANAF 1 STUKS**  
*geen minimumafname.*

**SPECIALE KLEUREN**  
*Eenvoudig online bestellen*

**GRATIS THUISBEZORGD**  
*Bij bestellingen vanaf € 250*

 **KLAAR VOOR VERZENDING**  
binnen **24 uur** \*\*



## Veilig gesloten

De eurobox met scharnierdeksel van AUER Packaging kan in een handomdraai gesloten worden dankzij het eenvoudig bedienbare scharniersysteem. Uw goederen worden zo optimaal beschermd tegen transportschade en vervuiling.

» ESD-uitvoering vindt u op pagina 201

- Ook stapelbaar met deksel
- Afgestemd op euromaten
- Stabiele scharnieren
- Met open of gesloten handvatten

\*\*\*) alleen bij bestellingen via de webshop. Wij verzenden alleen op werkdagen, voor zover de artikelen op voorraad zijn. Informatie over de beschikbaar en de verzendtijden per dag vindt u in onze onlineshop.

## EUROBOXEN MET SCHARNIERDEKSEL HANDVATTEN GESLOTEN

RAL 7001

Buitenafm. L x B x H (cm)	Art. nr	Prijs/st. bij afname per stuk	Aantal op een pallet	Prijs/st. op een pallet
20 x 15 x 13,5	ED 21512 HG	€ 5,90	640	€ 4,54
30 x 20 x 13,5	ED 32/12 HG	€ 6,49	320	€ 4,99
30 x 20 x 18,5	ED 32/17 HG	€ 7,00	240	€ 5,39
40 x 30 x 9,0	ED 43/75 HG	€ 9,11	270	€ 7,01
40 x 30 x 13,5	ED 43/12 HG	€ 9,93	160	€ 7,64
40 x 30 x 18,5	ED 43/17 HG	€ 11,16	120	€ 8,59
40 x 30 x 23,5	ED 43/22 HG	€ 12,84	90	€ 9,88
40 x 30 x 28,5	ED 43/27 HG	€ 13,83	70	€ 10,64
40 x 30 x 33,5	ED 43/32 HG	€ 15,24	60	€ 11,73
60 x 40 x 9,0	ED 64/75 HG	€ 14,16	130	€ 10,89
60 x 40 x 13,5	ED 64/12 HG	€ 15,96	85	€ 12,28
60 x 40 x 18,5	ED 64/17 HG	€ 17,89	60	€ 13,76
60 x 40 x 23,5	ED 64/22 HG	€ 19,93	45	€ 15,33
60 x 40 x 28,5	ED 64/27 HG	€ 22,82	35	€ 17,56
60 x 40 x 33,5	ED 64/32 HG	€ 24,91	30	€ 19,16
60 x 40 x 43,5	ED 64/42 HG	€ 29,15	25	€ 22,43
80 x 60 x 13,5	ED 86/12 HG	€ 39,51	34	€ 30,39
80 x 60 x 23,5	ED 86/22 HG	€ 48,72	18	€ 37,48
80 x 60 x 33,5	ED 86/32 HG	€ 55,84	12	€ 42,96
80 x 60 x 43,5	ED 86/42 HG	€ 65,31	10	€ 50,24
80 x 60 x 54,0	ED 86/52 HG	€ 78,14	8	€ 60,10



## EUROBOXEN MET SCHARNIERDEKSEL HANDVATTEN OPEN

RAL 7001

Buitenafm. L x B x H (cm)	Art. nr	Prijs/st. bij afname per stuk	Aantal op een pallet	Prijs/st. op een pallet
40 x 30 x 18,5	ED 43/17	€ 11,16	120	€ 8,59
40 x 30 x 23,5	ED 43/22	€ 12,84	90	€ 9,88
40 x 30 x 28,5	ED 43/27	€ 13,83	70	€ 10,64
40 x 30 x 33,5	ED 43/32	€ 15,24	60	€ 11,73
60 x 40 x 13,5	ED 64/12	€ 15,96	85	€ 12,28
60 x 40 x 18,5	ED 64/17	€ 17,89	60	€ 13,76
60 x 40 x 23,5	ED 64/22	€ 19,93	45	€ 15,33
60 x 40 x 28,5	ED 64/27	€ 22,82	35	€ 17,56
60 x 40 x 33,5	ED 64/32	€ 24,91	30	€ 19,16
60 x 40 x 43,5	ED 64/42	€ 29,15	25	€ 22,43
80 x 60 x 23,5	ED 86/22	€ 48,72	18	€ 37,48
80 x 60 x 33,5	ED 86/32	€ 55,84	12	€ 42,96
80 x 60 x 43,5	ED 86/42	€ 65,31	10	€ 50,24
80 x 60 x 54,0	ED 86/52	€ 78,14	8	€ 60,10



### ONZE TIP: CONTAINERS IN SPECIALE KLEUREN

De standaard kleuren van onze producten passen niet bij de uitstraling van uw bedrijf? Geen probleem! Wij maken onze producten in elke willekeurige speciale kleur. In de webshop hebt u de mogelijkheid te kiezen uit standaard speciale kleuren. Is ook daar niets van uw gading bij, dan adviseert onze klantenservice u graag.

Meer informatie vindt u op: [www.auer-packaging.nl](http://www.auer-packaging.nl)

# KOFFER VOOR EUROBOX

LEVERBAAR VANAF 1 STUKS  
*geen minimumafname.*

SPECIALE KLEUREN  
*Eenvoudig online bestellen*

GRATIS THUISBEZORGD  
*Bij bestellingen vanaf € 250*



 **KLAAR VOOR VERZENDING** binnen **24 uur** \*\*

## Alleskunner met handvat

De euroboxkoffer van AUER Packaging kan met zijn praktische handvat veilig en comfortabel gedragen worden – ook als deze zwaar beladen is. Om de inhoud te beschermen, kan het deksel met twee scharnieren of twee klemsluitingen vergrendeld worden.

- Ook stapelbaar met deksel
- Gesloten grijpgaten
- Meerdere soorten handvatten
- Bijzonder robuust

## KOFFER VOOR EUROBOX 1 HANDVAT AAN DE LANGE ZIJDE

RAL 7001

Buitenafm. L x B x H (cm)	Art. nr	Prijs/st. bij afname per stuk	Aantal op een pallet	Prijs/st. op een pallet
30 x 20 x 13,5	ED 32/12 HG 1G	€ 21,05	320	€ 16,19
30 x 20 x 18,5	ED 32/17 HG 1G	€ 21,49	240	€ 16,53
40 x 30 x 9,0	ED 43/75 HG 1G	€ 22,32	270	€ 17,17
40 x 30 x 13,5	ED 43/12 HG 1G	€ 23,49	160	€ 18,07
40 x 30 x 18,5	ED 43/17 HG 1G	€ 24,78	120	€ 19,06
40 x 30 x 23,5	ED 43/22 HG 1G	€ 26,46	90	€ 20,35
40 x 30 x 28,5	ED 43/27 HG 1G	€ 27,45	70	€ 21,11
40 x 30 x 33,5	ED 43/32 HG 1G	€ 28,86	60	€ 22,20
60 x 40 x 9,0	ED 64/75 HG 1G	€ 27,77	130	€ 21,37
60 x 40 x 13,5	ED 64/12 HG 1G	€ 29,57	85	€ 22,75
60 x 40 x 18,5	ED 64/17 HG 1G	€ 31,50	60	€ 24,23
60 x 40 x 23,5	ED 64/22 HG 1G	€ 33,54	45	€ 25,80
60 x 40 x 28,5	ED 64/27 HG 1G	€ 36,44	35	€ 28,03
60 x 40 x 33,5	ED 64/32 HG 1G	€ 38,52	30	€ 29,63
60 x 40 x 43,5	ED 64/42 HG 1G	€ 42,76	25	€ 32,90
80 x 60 x 13,5	ED 86/12 HG 1G	€ 53,12	34	€ 40,86
80 x 60 x 23,5	ED 86/22 HG 1G	€ 62,34	18	€ 47,95
80 x 60 x 33,5	ED 86/32 HG 1G	€ 69,46	12	€ 53,43
80 x 60 x 43,5	ED 86/42 HG 1G	€ 78,92	10	€ 60,71
80 x 60 x 54,0	ED 86/52 HG 1G	€ 91,75	8	€ 70,58



\*\*\*) alleen bij bestellingen via de webshop. Wij verzenden alleen op werkdagen, voor zover de artikelen op voorraad zijn. Informatie over de beschikbaar en de verzendtijden per dag vindt u in onze onlineshop.

**KOFFER VOOR EUROBOX 2 HANDVATTEN AAN DE VOORZIJDJE**
**RAL 7001**

Buitenafm. L x B x H (cm)	Art. nr	Prijs/st. bij afname per stuk	Aantal op een pallet	Prijs/st. op een pallet
40 x 30 x 9,0	ED 43/75 HG 2G	€ 35,93	270	€ 27,64
40 x 30 x 13,5	ED 43/12 HG 2G	€ 37,10	160	€ 28,54
40 x 30 x 18,5	ED 43/17 HG 2G	€ 38,39	120	€ 29,53
40 x 30 x 23,5	ED 43/22 HG 2G	€ 40,07	90	€ 30,82
40 x 30 x 28,5	ED 43/27 HG 2G	€ 41,06	70	€ 31,58
40 x 30 x 33,5	ED 43/32 HG 2G	€ 42,47	60	€ 32,67
60 x 40 x 9,0	ED 64/75 HG 2G	€ 41,39	130	€ 31,84
60 x 40 x 13,5	ED 64/12 HG 2G	€ 43,18	85	€ 33,22
60 x 40 x 18,5	ED 64/17 HG 2G	€ 45,11	60	€ 34,70
60 x 40 x 23,5	ED 64/22 HG 2G	€ 47,15	45	€ 36,27
60 x 40 x 28,5	ED 64/27 HG 2G	€ 50,05	35	€ 38,50
60 x 40 x 33,5	ED 64/32 HG 2G	€ 52,14	30	€ 40,11
60 x 40 x 43,5	ED 64/42 HG 2G	€ 56,38	25	€ 43,37
80 x 60 x 13,5	ED 86/12 HG 2G	€ 66,73	34	€ 51,33
80 x 60 x 23,5	ED 86/22 HG 2G	€ 75,95	18	€ 58,42
80 x 60 x 33,5	ED 86/32 HG 2G	€ 83,07	12	€ 63,90
80 x 60 x 43,5	ED 86/42 HG 2G	€ 92,53	10	€ 71,18
80 x 60 x 54,0	ED 86/52 HG 2G	€ 105,36	8	€ 81,05

**1 HANDVAT AAN DE LANGE ZIJDE, 2 HANDVATTEN AAN DE VOORZIJDJE**
**RAL 7001**

Buitenafm. L x B x H (cm)	Art. nr	Prijs/st. bij afname per stuk	Aantal op een pallet	Prijs/st. op een pallet
40 x 30 x 9,0	ED 43/75 HG 3G	€ 50,39	270	€ 38,76
40 x 30 x 13,5	ED 43/12 HG 3G	€ 51,21	160	€ 39,39
40 x 30 x 18,5	ED 43/17 HG 3G	€ 52,09	120	€ 40,07
40 x 30 x 23,5	ED 43/22 HG 3G	€ 53,68	90	€ 41,29
40 x 30 x 28,5	ED 43/27 HG 3G	€ 54,67	70	€ 42,05
40 x 30 x 33,5	ED 43/32 HG 3G	€ 56,08	60	€ 43,14
60 x 40 x 9,0	ED 64/75 HG 3G	€ 55,49	130	€ 42,68
60 x 40 x 13,5	ED 64/12 HG 3G	€ 56,80	85	€ 43,69
60 x 40 x 18,5	ED 64/17 HG 3G	€ 58,73	60	€ 45,17
60 x 40 x 23,5	ED 64/22 HG 3G	€ 60,76	45	€ 46,74
60 x 40 x 28,5	ED 64/27 HG 3G	€ 63,66	35	€ 48,97
60 x 40 x 33,5	ED 64/32 HG 3G	€ 65,75	30	€ 50,58
60 x 40 x 43,5	ED 64/42 HG 3G	€ 69,99	25	€ 53,84
80 x 60 x 13,5	ED 86/12 HG 3G	€ 80,35	34	€ 61,80
80 x 60 x 23,5	ED 86/22 HG 3G	€ 89,56	18	€ 68,89
80 x 60 x 33,5	ED 86/32 HG 3G	€ 96,68	12	€ 74,37
80 x 60 x 43,5	ED 86/42 HG 3G	€ 106,14	10	€ 81,65
80 x 60 x 54,0	ED 86/52 HG 3G	€ 118,97	8	€ 91,52

**2 HANDVATTEN AAN DE LANGE ZIJDE**
**RAL 7001**

Buitenafm. L x B x H (cm)	Art. nr	Prijs/st. bij afname per stuk	Aantal op een pallet	Prijs/st. op een pallet
40 x 30 x 13,5	ED 43/12 HG 2GL	€ 37,10	160	€ 28,54
40 x 30 x 18,5	ED 43/17 HG 2GL	€ 38,39	120	€ 29,53
40 x 30 x 33,5	ED 43/32 HG 2GL	€ 42,47	60	€ 32,67
60 x 40 x 33,5	ED 64/32 HG 2GL	€ 52,14	30	€ 40,11
60 x 40 x 43,5	ED 64/42 HG 2GL	€ 56,38	25	€ 43,37
80 x 60 x 33,5	ED 86/32 HG 2GL	€ 83,07	12	€ 63,90
80 x 60 x 43,5	ED 86/42 HG 2GL	€ 92,53	10	€ 71,18
80 x 60 x 54,0	ED 86/52 HG 2GL	€ 105,36	8	€ 81,05

» Andere maten vindt u in onze webshop.



# EUROBOXEN MET SCHARNIERDEKSEL PRO ZONDER SLOT



KLAAR VOOR VERZENDING **24** uur\*\*

LEVERBAAR VANAF 1 STUKS  
geen minimumafname.

GRATIS THUISBEZORGD  
Bij bestellingen vanaf € 250

## Afsluitbare euroboxen

Euroboxen zijn uitgerust met het scharnierdeksel Pro om ze stof- en spatdicht af te sluiten. Het heeft een geïntegreerde rubberen afdichting die er, samen met de spanhendelsluiting, voor zorgt dat de inhoud goed beschermd is tegen het merendeel van de invloeden van buitenaf.

- Geïntegreerde rubberen afdichting
- Betrouwbare spanhendelvergrendeling
- Ook stapelbaar met scharnierdeksel

## EUROBOXEN MET SCHARNIERDEKSEL PRO OG HANDVATTEN GESLOTEN

RAL 7001

Buitenafm. L x B x H (cm)	Art. nr	Prijs/st. bij afname per stuk	Aantal op een pallet	Prijs/st. op een pallet
40 x 30 x 13,5	EDP 43/12 HG	€ 50,24	160	€ 38,65
40 x 30 x 18,5	EDP 43/17 HG	€ 51,53	120	€ 39,64
40 x 30 x 23,5	EDP 43/22 HG	€ 52,66	90	€ 40,51
40 x 30 x 28,5	EDP 43/27 HG	€ 54,20	70	€ 41,69
40 x 30 x 33,5	EDP 43/32 HG	€ 55,61	60	€ 42,77
60 x 40 x 13,5	EDP 64/12 HG	€ 59,27	85	€ 45,59
60 x 40 x 18,5	EDP 64/17 HG	€ 61,20	60	€ 47,08
60 x 40 x 23,5	EDP 64/22 HG	€ 63,23	45	€ 48,64
60 x 40 x 28,5	EDP 64/27 HG	€ 66,13	35	€ 50,87
60 x 40 x 33,5	EDP 64/32 HG	€ 68,22	30	€ 52,48
60 x 40 x 43,5	EDP 64/42 HG	€ 72,46	25	€ 55,74



\*\*\*) alleen bij bestellingen via de webshop. Wij verzenden alleen op werkdagen, voor zover de artikelen op voorraad zijn. Informatie over de beschikbaar en de verzendtijden per dag vindt u in onze onlineshop.



## EUROBOXEN MET SCHARNIERDEKSEL PRO 1G

HANDVATTEN GESLOTEN, 1 HANDVAT AAN DE LANGE ZIJDE

RAL 7001



Buitenafm. L x B x H (cm)	Art. nr	Prijs/st. bij afname per stuk	Aantal op een pallet	Prijs/st. op een pallet
40 x 30 x 13,5	EDP 43/12 HG 1G	€ 53,45	160	€ 41,12
40 x 30 x 18,5	EDP 43/17 HG 1G	€ 54,74	120	€ 42,11
40 x 30 x 23,5	EDP 43/22 HG 1G	€ 55,87	90	€ 42,98
40 x 30 x 28,5	EDP 43/27 HG 1G	€ 57,41	70	€ 44,16
40 x 30 x 33,5	EDP 43/32 HG 1G	€ 58,82	60	€ 45,25
60 x 40 x 13,5	EDP 64/12 HG 1G	€ 62,48	85	€ 48,06
60 x 40 x 18,5	EDP 64/17 HG 1G	€ 64,41	60	€ 49,55
60 x 40 x 23,5	EDP 64/22 HG 1G	€ 66,45	45	€ 51,11
60 x 40 x 28,5	EDP 64/27 HG 1G	€ 69,34	35	€ 53,34
60 x 40 x 33,5	EDP 64/32 HG 1G	€ 71,43	30	€ 54,95
60 x 40 x 43,5	EDP 64/42 HG 1G	€ 75,67	25	€ 58,21



## EUROBOXEN MET SCHARNIERDEKSEL PRO 2GS

HANDVATTEN GESLOTEN, 2 HANDVATTEN AAN DE VOORZIJDE

RAL 7001



Buitenafm. L x B x H (cm)	Art. nr	Prijs/st. bij afname per stuk	Aantal op een pallet	Prijs/st. op een pallet
40 x 30 x 13,5	EDP 43/12 HG 2G	€ 77,46	160	€ 59,59
40 x 30 x 18,5	EDP 43/17 HG 2G	€ 78,75	120	€ 60,58
40 x 30 x 23,5	EDP 43/22 HG 2G	€ 79,89	90	€ 61,45
40 x 30 x 28,5	EDP 43/27 HG 2G	€ 81,42	70	€ 62,63
40 x 30 x 33,5	EDP 43/32 HG 2G	€ 82,83	60	€ 63,72
60 x 40 x 13,5	EDP 64/12 HG 2G	€ 86,49	85	€ 66,53
60 x 40 x 18,5	EDP 64/17 HG 2G	€ 88,42	60	€ 68,02
60 x 40 x 23,5	EDP 64/22 HG 2G	€ 90,46	45	€ 69,58
60 x 40 x 28,5	EDP 64/27 HG 2G	€ 93,36	35	€ 71,81
60 x 40 x 33,5	EDP 64/32 HG 2G	€ 95,44	30	€ 73,42
60 x 40 x 43,5	EDP 64/42 HG 2G	€ 99,68	25	€ 76,68



### ONZE TIP: UITVOERING MET OPEN HANDGREPEN

Ook de euroboxen met scharnierdeksel Pro kunnen optioneel met open handgrepen worden besteld. Alle uitvoeringen zijn online te vinden: [www.auer-packaging.nl](http://www.auer-packaging.nl)

# EUROBOXEN MET SCHARNIERDEKSEL PRO MET SLOT



KLAAR VOOR VERZENDING **24**uur\*\*  
binnen

**LEVERBAAR VANAF 1 STUKS**  
geen minimumafname.

**GRATIS THUISBEZORGD**  
Bij bestellingen vanaf € 250

## Strak afgesloten

Euroboxen zijn uitgerust met het scharnierdeksel Pro om ze stof- en spatdicht af te sluiten. In de treksluitingen van het scharnierdeksel zijn hoogwaardige kwaliteitssloten verwerkt, die de inhoud beschermen tegen onbevoegde toegang.

- Geïntegreerde rubberen afdichting
- Betrouwbare spanhendelvergrendeling
- Ook stapelbaar met scharnierdeksel

## EUROBOXEN MET SCHARNIERDEKSEL PRO OG HANDVATTEN GESLOTEN

RAL 7001

Buitenafm. L x B x H (cm)	Art. nr	Prijs/st. bij afname per stuk	Aantal op een pallet	Prijs/st. op een pallet
40 x 30 x 13,5	EDP S 43/12 HG	€ 56,15	160	€ 43,19
40 x 30 x 18,5	EDP S 43/17 HG	€ 57,44	120	€ 44,18
40 x 30 x 23,5	EDP S 43/22 HG	€ 59,11	90	€ 45,47
40 x 30 x 28,5	EDP S 43/27 HG	€ 60,10	70	€ 46,23
40 x 30 x 33,5	EDP S 43/32 HG	€ 61,51	60	€ 47,32
60 x 40 x 13,5	EDP S 64/12 HG	€ 65,18	85	€ 50,13
60 x 40 x 18,5	EDP S 64/17 HG	€ 67,11	60	€ 51,62
60 x 40 x 23,5	EDP S 64/22 HG	€ 69,14	45	€ 53,19
60 x 40 x 28,5	EDP S 64/27 HG	€ 72,04	35	€ 55,42
60 x 40 x 33,5	EDP S 64/32 HG	€ 74,13	30	€ 57,02
60 x 40 x 43,5	EDP S 64/42 HG	€ 78,37	25	€ 60,28



\*\*\*) alleen bij bestellingen via de webshop. Wij verzenden alleen op werkdagen, voor zover de artikelen op voorraad zijn. Informatie over de beschikbaar en de verzendtijden per dag vindt u in onze onlineshop.

## EUROBOXEN MET SCHARNIERDEKSEL PRO 1G

HANDVATTEN GESLOTEN, 1 HANDVAT AAN DE LANGE ZIJDE

RAL 7001



Buitenafm. L x B x H (cm)	Art. nr	Prijs/st. bij afname per stuk	Aantal op een pallet	Prijs/st. op een pallet
40 x 30 x 13,5	EDP S 43/12 HG 1G	€ 59,36	160	€ 45,66
40 x 30 x 18,5	EDP S 43/17 HG 1G	€ 60,65	120	€ 46,65
40 x 30 x 23,5	EDP S 43/22 HG 1G	€ 62,33	90	€ 47,94
40 x 30 x 28,5	EDP S 43/27 HG 1G	€ 63,32	70	€ 48,71
40 x 30 x 33,5	EDP S 43/32 HG 1G	€ 64,73	60	€ 49,79
60 x 40 x 13,5	EDP S 64/12 HG 1G	€ 68,39	85	€ 52,61
60 x 40 x 18,5	EDP S 64/17 HG 1G	€ 70,32	60	€ 54,09
60 x 40 x 23,5	EDP S 64/22 HG 1G	€ 72,35	45	€ 55,66
60 x 40 x 28,5	EDP S 64/27 HG 1G	€ 75,25	35	€ 57,89
60 x 40 x 33,5	EDP S 64/32 HG 1G	€ 77,34	30	€ 59,49
60 x 40 x 43,5	EDP S 64/42 HG 1G	€ 81,58	25	€ 62,75



## EUROBOXEN MET SCHARNIERDEKSEL PRO 2GS

HANDVATTEN GESLOTEN, 2 HANDVATTEN AAN DE VOORZIJD

RAL 7001



Buitenafm. L x B x H (cm)	Art. nr	Prijs/st. bij afname per stuk	Aantal op een pallet	Prijs/st. op een pallet
40 x 30 x 13,5	EDP S 43/12 HG 2G	€ 83,37	160	€ 64,13
40 x 30 x 18,5	EDP S 43/17 HG 2G	€ 84,66	120	€ 65,12
40 x 30 x 23,5	EDP S 43/22 HG 2G	€ 86,34	90	€ 66,41
40 x 30 x 28,5	EDP S 43/27 HG 2G	€ 87,33	70	€ 67,18
40 x 30 x 33,5	EDP S 43/32 HG 2G	€ 88,74	60	€ 68,26
60 x 40 x 13,5	EDP S 64/12 HG 2G	€ 92,40	85	€ 71,08
60 x 40 x 18,5	EDP S 64/17 HG 2G	€ 94,33	60	€ 72,56
60 x 40 x 23,5	EDP S 64/22 HG 2G	€ 96,37	45	€ 74,13
60 x 40 x 28,5	EDP S 64/27 HG 2G	€ 99,26	35	€ 76,36
60 x 40 x 33,5	EDP S 64/32 HG 2G	€ 101,35	30	€ 77,96
60 x 40 x 43,5	EDP S 64/42 HG 2G	€ 105,59	25	€ 81,23



### ONZE TIP: PERSOONLIJKE BEDRUKKINGEN

Met persoonlijke bedrukkingen kunnen AUER-producten perfect aan de uitstraling van uw onderneming worden aangepast. Tekst of logo, een- of meerkleurig? Stel onze producten geheel naar uw eigen wensen samen. Gebruik daarvoor gewoon onze online configurator of laat u adviseren door onze klantenservice.

Meer informatie vindt u op: [www.auer-packaging.nl](http://www.auer-packaging.nl)

# EUROBOXEN GESLOTEN MET KOPPELSYSTEEM

KLAAR VOOR  
VERZENDING  
binnen **24 uur** \*\*



**LEVERBAAR VANAF 1 STUKS**  
*geen minimumafname.*

**GRATIS THUISBEZORGD**  
*Bij bestellingen vanaf € 250*

## Nauwsluitende verbinding

Als de euroboxen niet alleen moeten worden gestapeld, maar ook stevig met elkaar moeten worden verbonden, kan het koppelsysteem worden gebruikt. In een handomdraai vergrendeld en even snel weer ontgrendeld, wordt een stapel euroboxen zo een compacte toren die kan worden gehanteerd als één enkele box.

- Stevige, betrouwbare koppeling
- Snel en eenvoudig ver- en ontgrendelen
- Verbeterde hantering in de stapel

\*\*\*) alleen bij bestellingen via de webshop. Wij verzenden alleen op werkdagen, voor zover de artikelen op voorraad zijn. Informatie over de beschikbaar en de verzendtijden per dag vindt u in onze onlineshop.

## EUROBOXEN GESLOTEN MET KOPPELSTEEEM

HANDVATTEN OPEN

RAL 7001

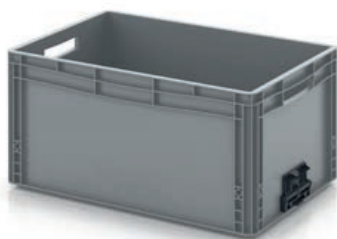

Buitenafm. L x B x H (cm)	Art. nr	Prijs/st. bij afname per stuk	Stuks per pallet	Prijs/st. op een pallet
30 x 20 x 12	EG V 32/12	€ 16,66	380	€ 12,82
30 x 20 x 17	EG V 32/17	€ 17,31	260	€ 13,32
40 x 30 x 12	EG V 43/12	€ 10,31	190	€ 7,93
40 x 30 x 17	EG V 43/17	€ 11,65	130	€ 8,96
40 x 30 x 22	EG V 43/22	€ 12,84	140	€ 9,87
40 x 30 x 27	EG V 43/27	€ 14,15	80	€ 10,88
40 x 30 x 32	EG V 43/32	€ 15,47	70	€ 11,90
60 x 40 x 12	EG V 64/12	€ 13,88	95	€ 10,67
60 x 40 x 17	EG V 64/17	€ 15,80	65	€ 12,15
60 x 40 x 22	EG V 64/22	€ 17,70	50	€ 13,61
60 x 40 x 27	EG V 64/27	€ 20,40	40	€ 15,69
60 x 40 x 32	EG V 64/32	€ 21,38	45	€ 16,45
60 x 40 x 42	EG V 64/42	€ 27,25	25	€ 20,96



## EUROBOXEN GESLOTEN MET KOPPELSTEEEM

HANDVATTEN GESLOTEN

RAL 7001

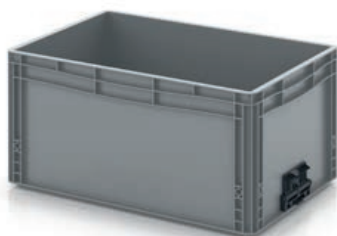

Buitenafm. L x B x H (cm)	Art. nr	Prijs/st. bij afname per stuk	Stuks per pallet	Prijs/st. op een pallet
30 x 20 x 12	EG V 32/12 HG	€ 8,18	380	€ 6,30
30 x 20 x 17	EG V 32/17 HG	€ 8,83	260	€ 6,80
40 x 30 x 12	EG V 43/12 HG	€ 10,31	190	€ 7,93
40 x 30 x 17	EG V 43/17 HG	€ 11,65	130	€ 8,96
40 x 30 x 22	EG V 43/22 HG	€ 12,84	140	€ 9,87
40 x 30 x 27	EG V 43/27 HG	€ 14,15	80	€ 10,88
40 x 30 x 32	EG V 43/32 HG	€ 15,47	70	€ 11,90
60 x 40 x 12	EG V 64/12 HG	€ 13,88	95	€ 10,67
60 x 40 x 17	EG V 64/17 HG	€ 15,80	65	€ 12,15
60 x 40 x 22	EG V 64/22 HG	€ 17,70	50	€ 13,61
60 x 40 x 27	EG V 64/27 HG	€ 20,40	40	€ 15,69
60 x 40 x 32	EG V 64/32 HG	€ 21,38	45	€ 16,45
60 x 40 x 42	EG V 64/42 HG	€ 27,25	25	€ 20,96



### ONZE TIP: HANDGREPEN ZELF VERGRENDELEN

Wilt u open handgrepen achteraf netjes afdekken of flexibel zijn afhankelijk van het beoogde gebruik? Afdekkingen voor handgrepen voor euroboxen vindt u op pagina 46 »

# EUROBOXEN GEPERFOREERD

**LEVERBAAR VANAF 1 STUKS**  
geen minimumafname.

**SPECIALE KLEUREN**  
Eenvoudig online bestellen

**GRATIS THUISBEZORGD**  
Bij bestellingen vanaf € 250

 **KLAAR VOOR VERZENDING** binnen **24 uur** \*\*



## Voor meer doorkijk

De geperforeerde eurobox van AUER Packaging wordt gekenmerkt door zijn lucht- en vloeistofdoorlatende constructie. Of de inhoud nu snel moet drogen of juist vochtig moet worden gehouden – deze bak staat overal voor open!

- Hygiënisch onberispelijk en eenvoudige reiniging
- Vaatwasmachinebestendig
- Stapelbaar
- Optimale luchtcirculatie

## EUROBOXEN GEPERFOREERD

RAL 7001

Buitenafm. L x B x H (cm)	Art. nr	Prijs/st. bij afname per stuk	Aantal op een pallet	Prijs/st. op een pallet
60 x 40 x 7,5	EO 64/75	€ 7,08	165	€ 5,45
60 x 40 x 12,0	EO 64/12	€ 8,66	95	€ 6,66
60 x 40 x 15,0	EO 64/15	€ 9,11	75	€ 7,01
60 x 40 x 17,0	EO 64/17	€ 9,99	65	€ 7,68
60 x 40 x 22,0	EO 64/22	€ 11,65	50	€ 8,96
60 x 40 x 27,0	EO 64/27	€ 13,36	40	€ 10,28
60 x 40 x 32,0	EO 64/32	€ 13,91	45	€ 10,70
60 x 40 x 42,0	EO 64/42	€ 18,17	25	€ 13,97



\*\*\*) alleen bij bestellingen via de webshop. Wij verzenden alleen op werkdagen, voor zover de artikelen op voorraad zijn.  
Informatie over de beschikbaar en de verzendtijden per dag vindt u in onze onlineshop.

# VLEESBOXEN

LEVERBAAR VANAF 1 STUKS  
*geen minimumafname.*

SPECIALE KLEUREN  
*Eenvoudig online bestellen*

GRATIS THUISBEZORGD  
*Bij bestellingen vanaf € 250*



KLAAR VOOR  
VERZENDING  
binnen **24 uur**

## Hygiënische vleesopslag

De vleesbox van AUER Packaging is speciaal ontwikkeld voor gebruik in de vleesindustrie en voldoet aan de strenge vereisten van het EHI. De eurobox E2 voert water van de rand naar buiten af en zorgt daardoor voor optimale opslag- en transportcondities van vlees.

- Voor geautomatiseerde logistiek
- Glad binnoppervlak voor eenvoudige reiniging
- Vaatwasmachinebestendig
- Conform DIN 55423

## VLEESBOXEN

RAL 3020

Buitenafm. L x B x H (cm)	Art. nr	Prijs/st. bij afname per stuk	Aantal op een pallet	Prijs/st. op een pallet
60 x 40 x 20	E2	€ 12,60	55	€ 9,70



\*\*\*) alleen bij bestellingen via de webshop. Wij verzenden alleen op werkdagen, voor zover de artikelen op voorraad zijn.  
Informatie over de beschikbaar en de verzendtijden per dag vindt u in onze onlineshop.

# TOEBEHOREN

—  
*voor euroboxen*

**Pagina 47** | Klapgreep

---

**Pagina 40** | Inzetbakken inzetstuk  
voor euroboxen

---

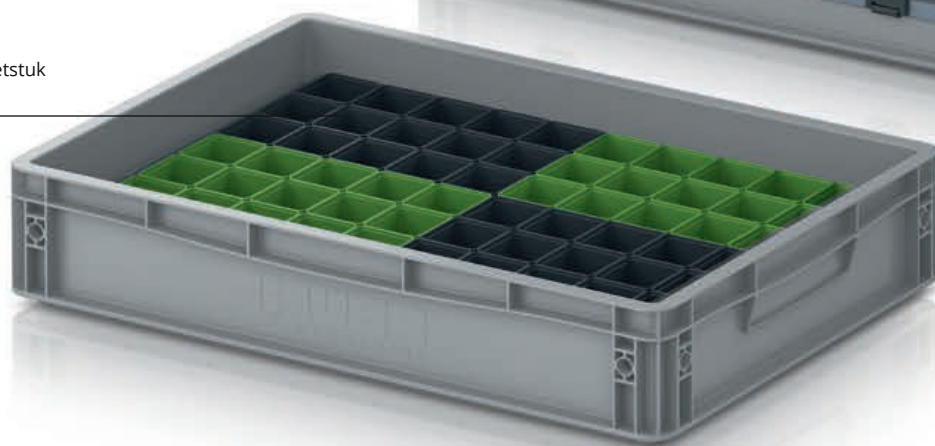
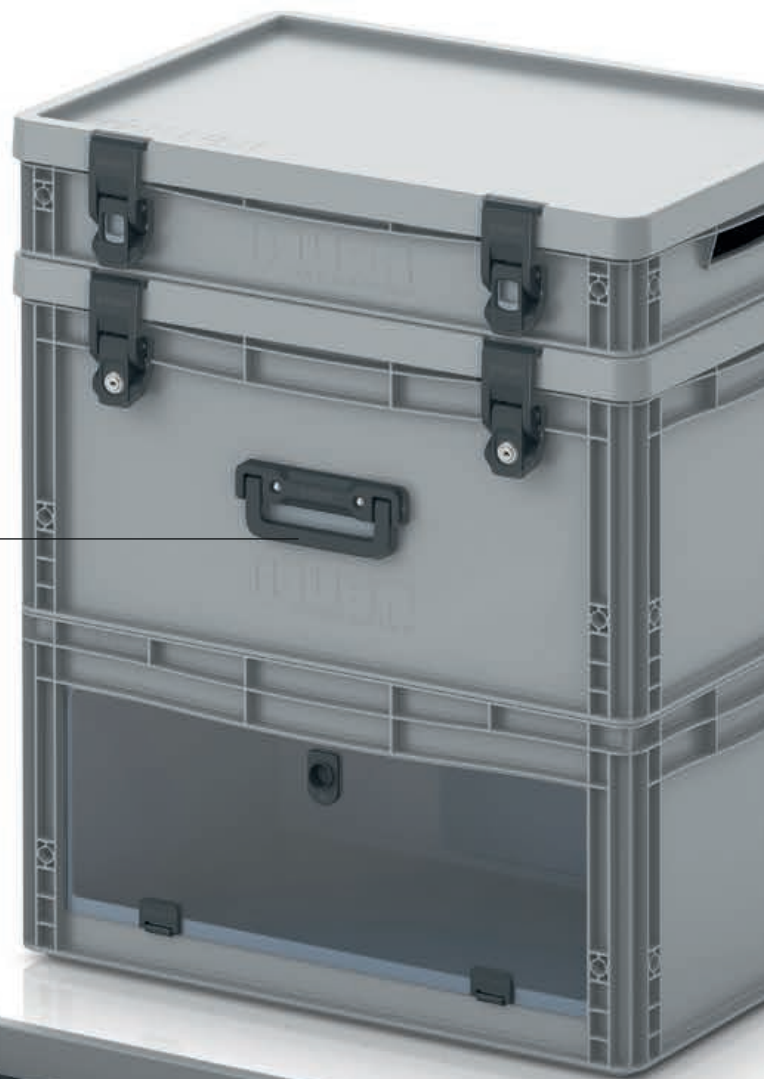



Pagina 42 | Vakken voor eurobakken

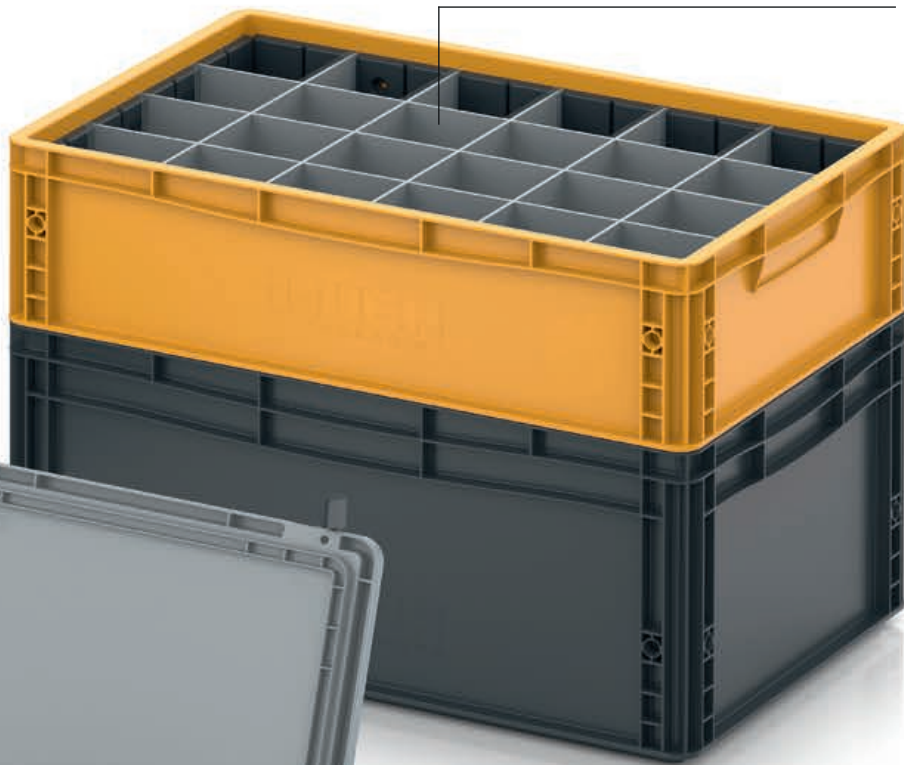

Pagina 34 | Inzetbakken



# INZETBAKKEN VOOR EUROBOXEN

LEVERBAAR VANAF 1 STUKS  
geen minimumafname.

GRATIS THUISBEZORGD  
Bij bestellingen vanaf € 250

KLAAR VOOR VERZENDING  
binnen **24 uur** \*\*

EK 4/150 | vierdeling

EK 8/100 | achtdeling

EK 2/50 | tweedeling in de lengte

EK 2/50 43 | tweedeling dwars

## Perfect overzicht

De inzetbak van AUER Packaging is de optimale oplossing om euroboxen flexibel onder te verdelen. Deze kan bovendien uitgerust worden met allerlei toebehoren en samengevoegd worden met andere inzetbakken in de eurobox. Een eurobox met een basisformaat van 60x40 cm biedt plaats aan maximaal acht inzetbakken.

- Grijprand voor lichte hantering
- Stapelbaar dankzij de verstevigde rand
- Variabele uitrusting mogelijk
- Tot 8 inzetbakken per box



## INZETBAKKEN VOOR EUROBOXEN 40 x 30 cm

RAL 9017

	Buitenafm. L x B x H (cm)	Hoogte (cm)	Art. nr	Verdeling	Prijs/st. bij afname per stuk	Aantal op een pallet	Prijs/st. op een pallet
1	26,6 x 18,4 x 5	5	EK 2/50 43	tweedeling dwars	€ 2,80	1012	€ 2,15
2	26,6 x 18,4 x 10	10	EK 2/100 43	tweedeling dwars	€ 3,39	440	€ 2,61
3	26,6 x 18,4 x 15	15	EK 2/150 43	tweedeling dwars	€ 4,44	300	€ 3,42

» ESD-uitvoering vindt u op pagina 226

\*\*\*) alleen bij bestellingen via de webshop. Wij verzenden alleen op werkdagen, voor zover de artikelen op voorraad zijn. Informatie over de beschikbaar en de verzendtijden per dag vindt u in onze onlineshop.



## INZETBAKKEN VOOR EUROBOXEN 60 x 40 cm

RAL 9017

	Buitenafm. L x B x H (cm)	Hoogte (cm)	Art. nr	Verdeling	Prijs/st. bij afname per stuk	Aantal op een pallet	Prijs/st. op een pallet
4	56 x 18,3 x 5	5	EK 2/50	tweedeling in de lengte	€ 3,45	440	€ 2,65
5	56 x 18,3 x 10	10	EK 2/100	tweedeling in de lengte	€ 4,85	220	€ 3,73
6	56 x 18,3 x 15	15	EK 2/150	tweedeling in de lengte	€ 5,77	150	€ 4,44
7	28,2 x 18,3 x 5	5	EK 4/50	vierdeling	€ 2,47	968	€ 1,90
8	28,2 x 18,3 x 10	10	EK 4/100	vierdeling	€ 3,37	440	€ 2,59
9	28,2 x 18,3 x 15	15	EK 4/150	vierdeling	€ 4,15	300	€ 3,19
10	18,3 x 14,1 x 5	5	EK 8/50	achtdeling	€ 2,26	1800	€ 1,74
11	18,3 x 14,1 x 10	10	EK 8/100	achtdeling	€ 2,39	880	€ 1,84
12	18,3 x 14,1 x 15	15	EK 8/150	achtdeling	€ 2,90	630	€ 2,23

» ESD-uitvoering vindt u op pagina 227



### ONZE TIP: INZETBAKKEN STAPELEN

Onze inzetbakken zijn stapelbaar en zorgen zo voor extra overzicht en orde in de euroboxen. Inzetbakken zijn in verschillende hoogten flexibel te combineren.

Onze klantenservice staat altijd voor u klaar: [info@auer-packaging.nl](mailto:info@auer-packaging.nl)

# INZETBAK INZETELEMENT EUROBOXEN 40 x 30 cm

LEVERBAAR VANAF 1 STUKS  
geen minimumafname.

GRATIS THUISBEZORGD  
Bij bestellingen vanaf € 250

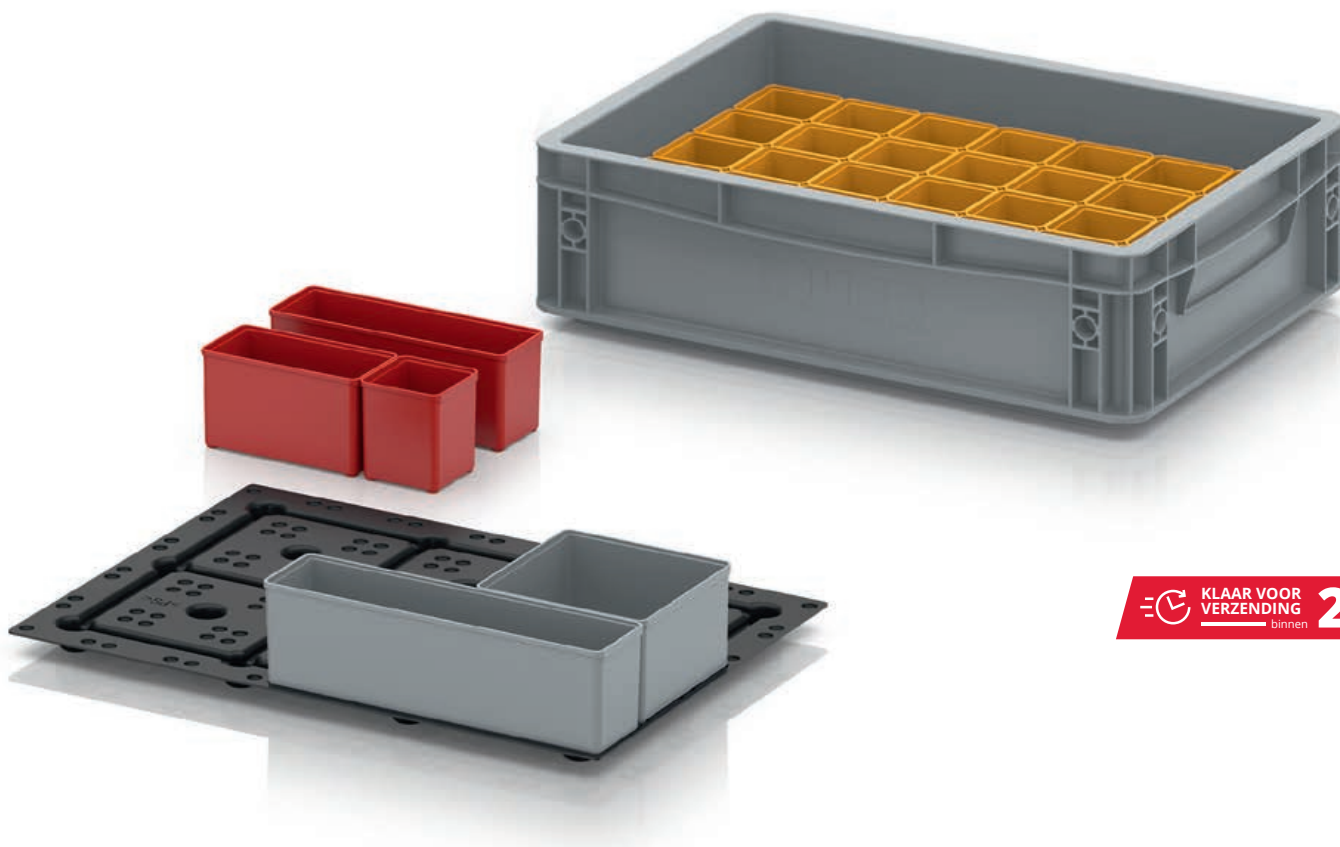

 **KLAAR VOOR VERZENDING** **24 uur** \*\*  
binnen

## Vast geplaatst

De inzetbak compenseert precies de afstand die ontstaat bij het gebruik van inzetbakken in euroboxen. Het inzetstuk is voorzien van uitsparingen waarin de inzetbakken volgens het bouwsteenprincipe vastklikken.

- Voor euroboxen met basisafmetingen 40x30 en 60x40 cm
- Perfecte bevestiging van inzetbakken in euroboxen
- Antislip-bevestiging, zelfs bij gedeeltelijke plaatsing
- Laag nettogewicht

## INZETBAKKEN INZETSTUK VOOR EUROBOXEN 40 x 30 cm

Art. nr	Raster	Uitrusting	Prijs/st.
EG TEK 43	7x5	zonder toebehoren	€ 3,64

» Inzetbakken vindt u op pagina 70

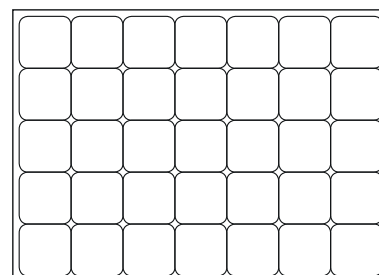

\*\*\*) alleen bij bestellingen via de webshop. Wij verzenden alleen op werkdagen, voor zover de artikelen op voorraad zijn. Informatie over de beschikbaar en de verzendtijden per dag vindt u in onze onlineshop.

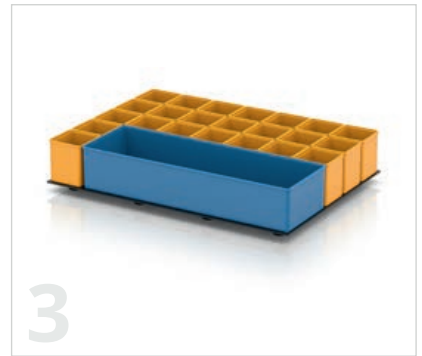

## INZETBAKKEN INZETSTUK VOOR EUROBOXEN 40 x 30 cm

Art. nr	Raster	Uitrusting	Prijs/st.	
1	EG TEK 43 B1	7x5	Uitrusting 1	€ 18,76
2	EG TEK 43 B2	7x5	Uitrusting 2	€ 13,04
3	EG TEK 43 B3	7x5	Uitrusting 3	€ 15,77
4	EG TEK 43 B4	7x5	Uitrusting 4	€ 12,54
5	EG TEK 43 B5	7x5	Uitrusting 5	€ 11,07
6	EG TEK 43 B6	7x5	Uitrusting 6	€ 11,40
7	EG TEK 43 B7	7x5	Uitrusting 7	€ 12,46
8	EG TEK 43 B8	7x5	Uitrusting 8	€ 10,55
9	EG TEK 43 B9	7x5	Uitrusting 9	€ 13,80



### ONZE TIP: INZETELEMENT ZELF VULLEN!

Inzetelementen zijn ook leeg verkrijgbaar! Met behulp van het raster kunnen ze heel gemakkelijk en naar eigen idee worden gevuld met inzetbakken. Inzetbakken in verschillende maten en kleuren vindt u op pagina 70 »

# INZETBAK INZETELEMENT EUROBOXEN 60 x 40 cm

LEVERBAAR VANAF 1 STUKS  
geen minimumafname.

GRATIS THUISBEZORGD  
Bij bestellingen vanaf € 250

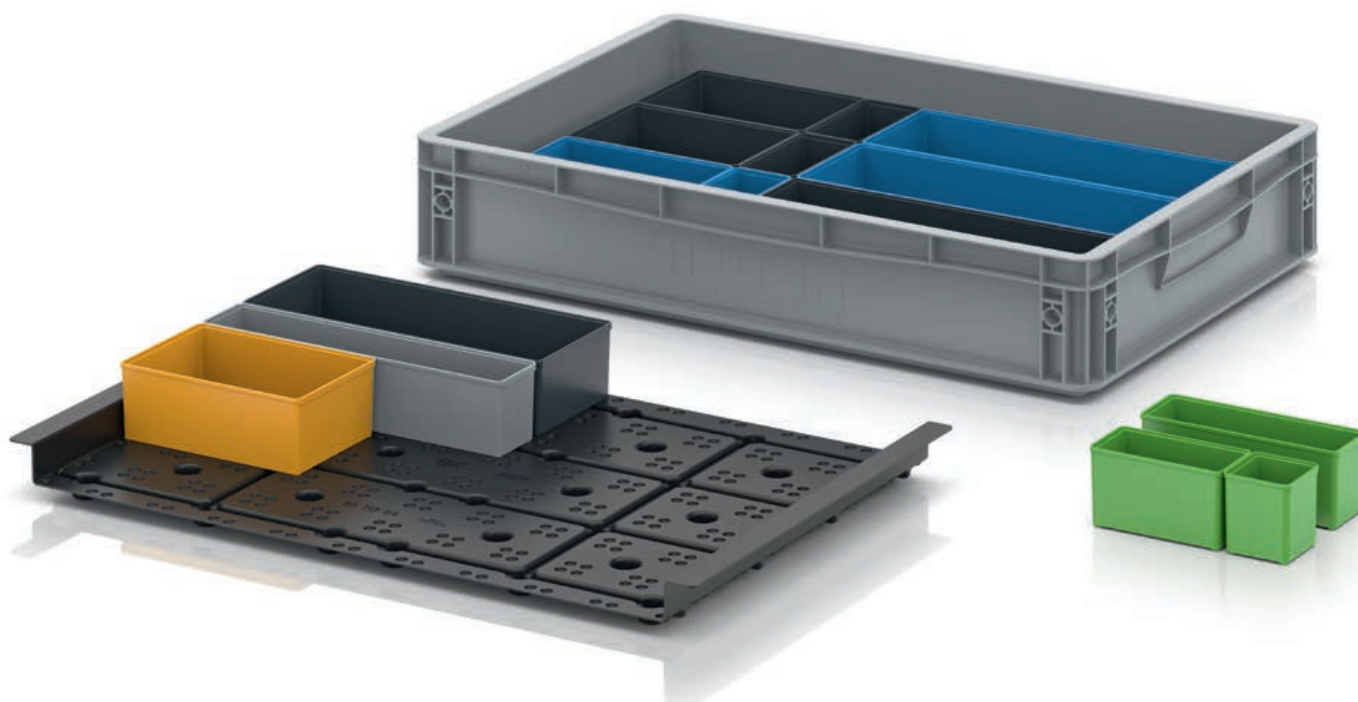

 KLAAR VOOR  
VERZENDING **24** uur\*\*  
binnen

## Vast geplaatst

De inzetbak compenseert precies de afstand die ontstaat bij het gebruik van inzetbakken in euroboxen. Het inzetstuk is voorzien van uitsparingen waarin de inzetbakken volgens het bouwsteenprincipe vastklikken.

- Voor euroboxen met basisafmetingen 40x30 en 60x40 cm
- Perfecte bevestiging van inzetbakken in euroboxen
- Antislip-bevestiging, zelfs bij gedeeltelijke plaatsing
- Laag nettogewicht

## INZETBAKKEN INZETSTUK VOOR EUROBOXEN 60 x 40 cm

Art. nr	Raster	Uitrusting	Prijs/st.
EG TEK 64	10x7	zonder toebehoren	€ 8,95

» Inzetbakken vindt u op pagina 70

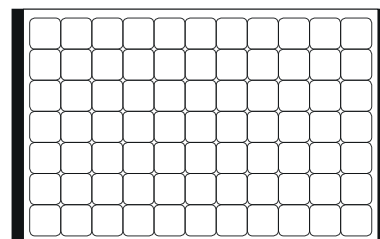

\*\*\*) alleen bij bestellingen via de webshop. Wij verzenden alleen op werkdagen, voor zover de artikelen op voorraad zijn. Informatie over de beschikbaar en de verzendtijden per dag vindt u in onze onlineshop.



### INZETBAKKEN INZETSTUK VOOR EUROBOXEN 60 x 40 cm

Art. nr	Raster	Uitrusting	Prijs/st.	
1	EG TEK 64 B1	10x7	Uitrusting 1	€ 14,33
2	EG TEK 64 B2	10x7	Uitrusting 2	€ 9,63
3	EG TEK 64 B3	10x7	Uitrusting 3	€ 10,37
4	EG TEK 64 B4	10x7	Uitrusting 4	€ 8,77
5	EG TEK 64 B5	10x7	Uitrusting 5	€ 10,10
6	EG TEK 64 B6	10x7	Uitrusting 6	€ 9,16
7	EG TEK 64 B7	10x7	Uitrusting 7	€ 11,33
8	EG TEK 64 B8	10x7	Uitrusting 8	€ 8,50
9	EG TEK 64 B9	10x7	Uitrusting 9	€ 12,63



#### ONZE TIP: INZETELEMENT ZELF VULLEN!

Inzetelementen zijn ook leeg verkrijgbaar! Met behulp van het raster kunnen ze heel gemakkelijk en naar eigen idee worden gevuld met inzetbakken. Inzetbakken in verschillende maten en kleuren vindt u op pagina 70 »

# VAKVERDELERS VOOR EUROBOXEN 60 x 40 cm

KLAAR VOOR  
VERZENDING  
binnen **24** uur\*\*

LEVERBAAR VANAF 1 STUKS  
*geen minimumafname.*

GRATIS THUISBEZORGD  
*Bij bestellingen vanaf € 250*



## voor het ordenen van glazen en werkstukken

De vakverdeler voor euroboxen van AUER Packaging zorgt voor orde bij de opslag en het transport van glas of werkstukken. De uitvoering "onder" wordt direct in de box gelegd, terwijl de uitvoering "boven" door twee aan weerszijden aangebrachte u-profielen op de box wordt gelegd en stevig in de opening van het handvat gedrukt wordt.

» ESD-uitvoering verkrijgbaar in onze webshop

- Veilige bevestiging van de inhoud
- Stabiele vakindeling
- Goede was- en droogresultaten
- Verscheidene uitvoeringen

## LET OP:

het inzetelement 'boven' is alleen geschikt voor euroboxen met open handgrepen! Door de speciale verbindingstukken aan de korte zijden kan deze in de open handgrepen van de containers worden gehangen waardoor een optimale houvast gegarandeerd is. De uitvoering 'onder' wordt rechtstreeks in de eurobox gelegd en kan zo los van de handgrepen worden gebruikt.

Meer speciale inzetbakken vindt u op pagina 42 »

\*\*\*) alleen bij bestellingen via de webshop. Wij verzenden alleen op werkdagen, voor zover de artikelen op voorraad zijn. Informatie over de beschikbaar en de verzendtijden per dag vindt u in onze onlineshop.





## VAKVERDELERS VOOR EUROBOXEN 60 x 40 cm

RAL 7001

Art. nr	Uitvoering	Afmeting van de opening (cm)	Prijs/st. bij afname per stuk	Aantal op een pallet	Prijs/st. op een pallet	
1	Gef 12 o	12 openingen 13,7 x 11,7 cm voor boven	13,7 x 11,7	€ 5,11	240	€ 3,93
2	Gef 12 u	12 openingen 13,7 x 11,7 cm voor onder	13,7 x 11,7	€ 5,11	240	€ 3,93
3	Gef 15 o	15 openingen 10,9 x 11,7 cm voor boven	10,9 x 11,7	€ 5,69	240	€ 4,38
4	Gef 15 u	15 openingen 10,9 x 11,7 cm voor onder	10,9 x 11,7	€ 5,69	240	€ 4,38
5	Gef 24 o	24 openingen 9,0 x 8,6 cm voor boven	9,0 x 8,6	€ 4,78	240	€ 3,68
6	Gef 24 u	24 openingen 9,0 x 8,6 cm voor onder	9,0 x 8,6	€ 4,78	240	€ 3,68
7	Gef 40 o	40 openingen 6,7 x 6,7 cm voor boven	6,7 x 6,7	€ 6,99	240	€ 5,38
8	Gef 40 u	40 openingen 6,7 x 6,7 cm voor onder	6,7 x 6,7	€ 6,99	240	€ 5,38



## 9 | TUSSENPLAAT CLASSIC

RAL 7001

Buitenafm. L x B (cm)	Art. nr	Prijs/st. bij afname per stuk	Aantal op een pallet	Prijs/st. op een pallet
36,5 x 26,5	ZP43	€ 7,30	500	€ 5,61
57,0 x 36,5	ZP64	€ 15,70	500	€ 12,07
77,0 x 57,0	ZP86	€ 32,26	500	€ 24,81

# GEPERSONALISEERDE INZETELEMENTEN VOOR EUROBOXEN



LEVERBAAR VANAF 1 STUKS  
*geen minimumafname.*

GRATIS THUISBEZORGD  
*Bij bestellingen vanaf € 250*

## VAKKEN VOOR EUROBAKKEN

### Nog beter gesorteerd

Lengte- en dwarsdelen, die het sorteren in een box veel gemakkelijker maken, kunnen dankzij de gladde zijwanden ook eenvoudig in euroboxen worden geïntegreerd. Dit is mogelijk dankzij nauwkeurig passende zijdelen, die zijn voorzien van meerdere geleidingssleuven. Er kunnen ook compartimenten worden gemaakt van een combinatie van lengte- en dwarsdelen.

- Nette onderverdeling van euroboxen
- Antislip-bevestiging in geleidingssleuven
- Voor euroboxen met basisafmetingen 40x30 en 60x40 cm
- Verschillende verdelingen beschikbaar voor elke maat box

## ONZE TIP: INZETELEMENTEN ONLINE CONFIGUREREN

In onze webshop hebt u de mogelijkheid speciale indelingen plus verticale en horizontale inzetelementen voor euroboxen zelf te configureren. Selecteer gewoon de basisafmeting van de box, de hoogte van het inzetelement en de gewenste onderverdeling.

Nu online bestellen: [www.auer-packaging.nl](http://www.auer-packaging.nl)

LEVERBAAR VANAF 1 STUKS  
geen minimumafname.

GRATIS THUISBEZORGD  
Bij bestellingen vanaf € 250



### Individueel verdeeld

Met de speciale vakverdeling van AUER Packaging kunt u uw eurobox indelen zoals u zelf wilt. De functionele vakverdeling wordt op aanvraag persoonlijk voor u geproduceerd. Gelieve er rekening mee te houden dat de speciale vakverdelingen alleen geconfigureerd kunnen worden in de online-shop.

» ESD-uitvoering vindt u op pagina 228

- Hoge stabiliteit
- Individuele productie
- Precies vooraf gefreesd insteekstelsel
- Aangepast aan EURO-maten

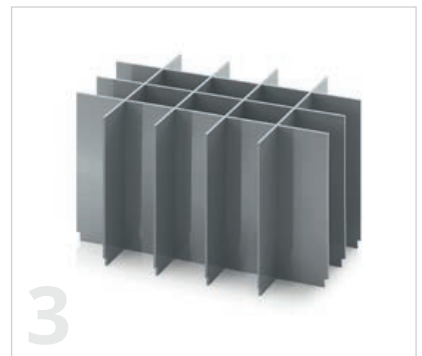
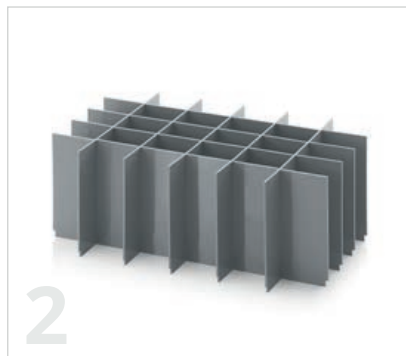
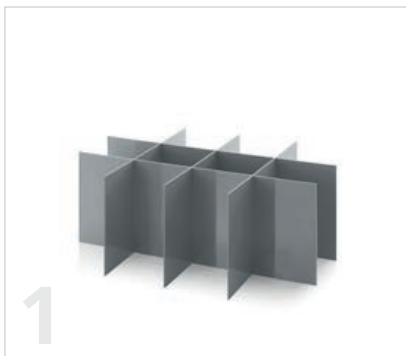

### SPECIALE VAKVERDELING VOOR EUROBOXEN

RAL 7001

Art. nr	Uitvoering	Hoogte	lengteschot	dwarsschot	Prijs/st.
EG SGF 43xx	Set voor basismaat 40 x 30 cm	4,5 - 29 cm	1 - 10	1 - 10	vanaf € 5,88
EG SGF 64xx	Set voor basismaat 60 x 40 cm	4,5 - 39 cm	1 - 10	1 - 10	vanaf € 6,28
EG SGF 86xx	Set voor basismaat 80 x 60 cm	8 - 38 cm	1 - 10	1 - 10	vanaf € 8,20



# KUBUSSCHUIMKUSSEN VOOR EUROBAKKEN

LEVERBAAR VANAF 1 STUKS  
geen minimumafname.

GRATIS THUISBEZORGD  
Bij bestellingen vanaf € 250



KLAAR VOOR VERZENDING **24**uur\*\*  
binnen

## Lichtjes gevoerd rondom

Als de inhoud van euroboxen op een slip- en stootvaste manier moet worden geplaatst, is het aanbevolen deze uit te rusten met blokschuimkussens. Dankzij de voorgesneden blokstructuur kan het kussen precies afgestemd worden op de inhoud, bijvoorbeeld een camera of meetapparaat. Naargelang de hoogte van de box worden meerdere kussenlagen geplaatst, zodat de vorm van de inhoud driedimensionaal kan worden gereproduceerd.

- Individuele aanpassing aan een breed scala van voorwerpen
- Betrouwbare bescherming tegen uitglijden en stoten
- Driedimensionale aanpassing aan de inhoud mogelijk

## KUBUSSCHUIMKUSSEN VOOR EUROBAKKEN

RAL 7016

Art. nr	Afmetingen L x B x H (cm)	geschikt voor	Materiaal	Prijs/st.
EG S SEWW 43/75	37 x 27 x 6	EG 43/75 HG, ED 43/75 HG	PU	€ 12,37
EG S SEWW 43/12	37 x 27 x 11	EG 43/12 HG, ED 43/12 HG	PU	€ 22,57
EG S SEWW 43/17	37 x 27 x 16	EG 43/17 HG, ED 43/17 HG	PU	€ 32,75
EG S SEWW 43/22	37 x 27 x 21	EG 43/22 HG, ED 43/22 HG	PU	€ 42,95
EG S SEWW 43/27	37 x 27 x 26	EG 43/27 HG, ED 43/27 HG	PU	€ 53,16
EG S SEWW 43/32	37 x 27 x 31	EG 43/32 HG, ED 43/32 HG	PU	€ 63,35
EG S SEWW 64/75	56 x 36 x 6	EG 64/75 HG, ED 64/75 HG	PU	€ 17,90
EG S SEWW 64/12	56 x 36 x 11	EG 64/12 HG, ED 64/12 HG	PU	€ 32,25
EG S SEWW 64/17	56 x 36 x 16	EG 64/17 HG, ED 64/17 HG	PU	€ 46,59
EG S SEWW 64/22	56 x 36 x 21	EG 64/22 HG, ED 64/22 HG	PU	€ 60,95
EG S SEWW 64/27	56 x 36 x 26	EG 64/27 HG, ED 64/27 HG	PU	€ 75,29
EG S SEWW 64/32	56 x 36 x 31	EG 64/32 HG, ED 64/32 HG	PU	€ 89,62
EG S SEWW 64/42	56 x 36 x 41	EG 64/42 HG, ED 64/42 HG	PU	€ 118,36

## DEKSELBEKLEDING VOOR EUROBAKKEN

RAL 7016

Art. nr	Afmetingen L x B x H (cm)	geschikt voor	Materiaal	Prijs/st.
EG SEDW 43	34 x 24 x 0,75	ED 40 x 30, DE 43	PU	€ 6,55
EG SEDW 64	54 x 34 x 0,75	ED 60 x 40, DE 64	PU	€ 8,41

### ONZE TIP:

Bestel tegelijkertijd het bijpassende dekselkussen om de inhoud te beschermen!

\*\*\*) alleen bij bestellingen via de webshop. Wij verzenden alleen op werkdagen, voor zover de artikelen op voorraad zijn. Informatie over de beschikbaar en de verzendtijden per dag vindt u in onze onlineshop.

## STEEKWAGEN EUROBOXEN

LEVERBAAR VANAF 1 STUKS  
geen minimumafname.

GRATIS THUISBEZORGD  
Bij bestellingen vanaf € 250



### Veilig vervoerd

De steekwagen voor euroboxen van AUER Packaging is geschikt voor de gangbare euromaten en maakt hierdoor een licht en veilig transport van volle euroboxen mogelijk. De ergonomische constructie zorgt voor meer comfort bij de hantering.

- Ergonomisch
- Aangepast aan euromaten
- Draaglast tot 160 kg
- Bijzonder licht lopende wielen

### STEEKWAGEN EUROBOXEN BODEMPLAAT 60 x 40 cm

RAL 7016

Art. nr	Uitvoering	Draaglast	Prijs/st. bij afname per stuk	Aantal op een pallet	Prijs/st. op een pallet
SK EG	Zonder hoogteverstelling	160 kg	€ 298,69	9	€ 229,76
SK V EG	Met hoogteverstelling	160 kg	€ 330,20	9	€ 254,00

# AFDEKKING HANDVATTEN VOOR EUROBOXEN

LEVERBAAR VANAF 1 STUKS  
geen minimumafname.

GRATIS THUISBEZORGD  
Bij bestellingen vanaf € 250

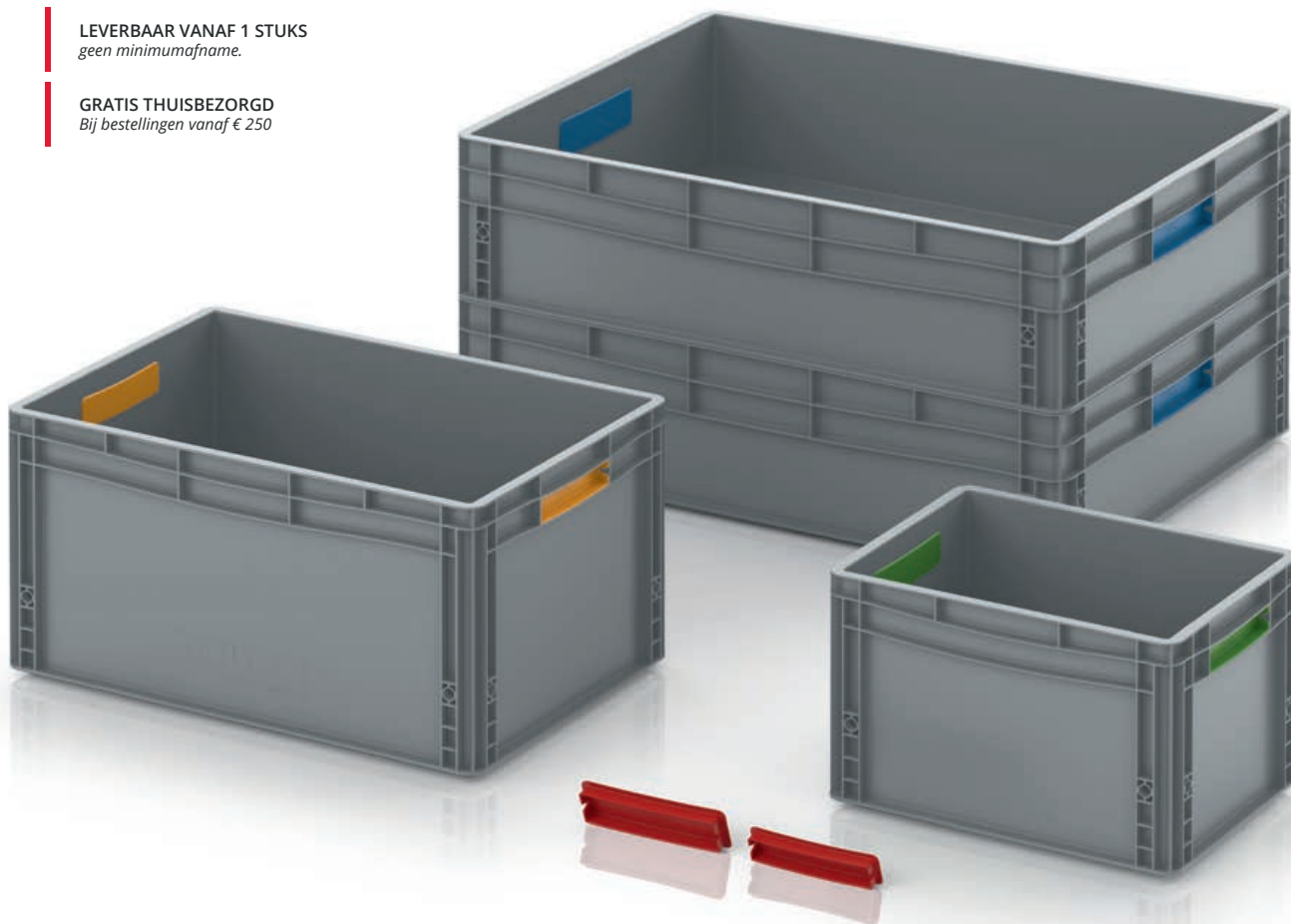

KLAAR VOOR VERZENDING **24** uur\*\*  
binnen

## Kleurrijke transformatie

Met afdekkingen voor de handgrepen kunt u de euroboxen later met open handvatten omtoveren tot volledig gesloten boxen. Gewoon in de openingen klikken en klaar! Als u uw boxen eenvoudig van kleur wilt voorzien, kunt u voor de afdekkingen kiezen uit zes verschillende kleuren.

- Achteraf nog aan te passen
- Eenvoudige montage en vervanging
- Voor handgrepen op de kopse kant
- Zes verschillende standaardkleuren

## AFDEKKING HANDVATTEN VOOR EUROBOXEN

voor een box met basisafmeting	Art. nr	Art. nr	Art. nr	Art. nr	Art. nr	Art. nr	Prijs/st.
40 x 30 – 60 x 40	EG HA 4364-1003	EG HA 4364-3020	EG HA 4364-5015	EG HA 4364-6018	EG HA 4364-7001	EG HA 4364-7016	€ 0,89
80 x 60	EG HA 86-1003	EG HA 86-3020	EG HA 86-5015	EG HA 86-6018	EG HA 86-7001	EG HA 86-7016	€ 0,97



## STANDAARDKLEUREN

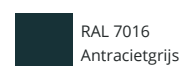

\*\*\*) alleen bij bestellingen via de webshop. Wij verzenden alleen op werkdagen, voor zover de artikelen op voorraad zijn. Informatie over de beschikbaar en de verzendtijden per dag vindt u in onze onlineshop.

## TOEBEHOREN EUROBOXEN



### 1 | OPLEGDEKSELS VOOR EUROBOXEN

RAL 7001

voor een box met basisafmeting	Art. nr	Prijs/st. bij afname per stuk	Aantal op een pallet	Prijs/st. op een pallet
20 x15	DE 215	€ 0,91	8640	€ 0,70
30 x20	DE 32	€ 1,30	4140	€ 1,00
40 x30	DE 43	€ 3,47	800	€ 2,67
60 x40	DE 64	€ 4,28	600	€ 3,29
80 x60	DE 86	€ 15,31	50	€ 11,78



### 2 | STULPDEKSELS VOOR EUROBOX

RAL 9017

voor een box met basisafmeting	Art. nr	Prijs/st. bij afname per stuk	Aantal op een pallet	Prijs/st. op een pallet
30 x20	A 32	€ 4,46	879	€ 3,43
40 x30	A 43	€ 12,22	756	€ 9,40
60 x40	A 64	€ 11,55	400	€ 8,88
80 x60	A 86	€ 26,41	145	€ 20,32



### 3 | OPLEGDEKSELS VOOR PALLETS UNIVERSEEL

RAL 9017

voor een box met basisafmeting	Art. nr	Prijs/st. bij afname per stuk	Aantal in een toren	Prijs/st. op paletplaats
120 x 80	A 1208	€ 40,56	100	€ 31,20
120 x 100	A 1210	€ 42,25	100	€ 32,50

### 4 | OPLEGDEKSELS VOOR PALLETS KLT

RAL 5012

RAL 4008

voor een box met basisafmeting	Art. nr	Kleur	Prijs/st. bij afname per stuk	Aantal op een pallet	Prijs/st. op een pallet
120 x 80	A 1208-1	Lichtblauw	€ 30,95	50	€ 23,81
120 x 100	A 1210-1	Lichtblauw	€ 34,31	50	€ 26,39
120 x 80	A 1208-1 BMW	Signaalviolet	€ 31,38	50	€ 24,14

» ESD-uitvoering vindt u op pagina 230



### MEER TOEBEHOREN

Art. nr	Beschrijving	Prijs/st.
5 E KG G	Klapgreep zelf te monteren	€ 11,71
6 ET	Etiketclips te bevestigen aan boxen	€ 0,90





# SPECIALE BOXEN

*Individueel en ultraprecies*



## SPECIALE BOXEN

LEVERBAAR VANAF 1 STUKS  
*geen minimumafname.*

GRATIS THUISBEZORGD  
*Bij bestellingen vanaf € 250*



### Individueel en ultraprecies

U kent de functionaliteit en kwaliteit van euroboxen, maar hebt andere afmetingen nodig dan het euroformaat? Wij maken uw speciale boxen vanaf 18 x 18 x 17 cm volledig op maat! De mogelijkheden zijn eindeloos – binnen de mate van het mogelijke natuurlijk.

- Bijna alle afmetingen zijn mogelijk
- Stabiel profielframe
- Hoogwaardige platen voor de bodem en zijwanden
- Geschikt voor automatisering

## VOORBEELDEN VAN SPECIALE BOXEN



Speciale boxen  
33 x 44 x 17 cm  
Prijs/st.

**€ 427,<sup>90</sup>**

Buitenafm. L x B x H (cm)	Art. nr	1 stuk per stuk	10 stuks per stuk	100 stuks per stuk
33 x 44 x 17	SMB	€ 427,90	€ 292,90	€ 279,40



Speciale boxen  
88 x 18 x 17 cm  
Prijs/st.

**€ 441,<sup>02</sup>**

Buitenafm. L x B x H (cm)	Art. nr	1 stuk per stuk	10 stuks per stuk	100 stuks per stuk
88 x 18 x 17	SMB	€ 441,02	€ 306,02	€ 292,52



Speciale boxen  
120 x 40 x 17 cm  
Prijs/st.

**€ 476,<sup>94</sup>**

Buitenafm. L x B x H (cm)	Art. nr	1 stuk per stuk	10 stuks per stuk	100 stuks per stuk
120 x 40 x 17	SMB	€ 476,94	€ 341,94	€ 328,44

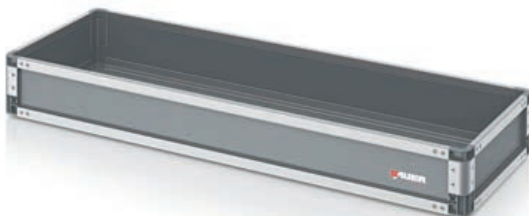

Speciale boxen  
145 x 25 x 20 cm  
Prijs/st.

**€ 481,<sup>23</sup>**

Buitenafm. L x B x H (cm)	Art. nr	1 stuk per stuk	10 stuks per stuk	100 stuks per stuk
145 x 25 x 20	SMB	€ 481,23	€ 346,23	€ 332,73

### ONZE TIP:

Configureer en bereken uw individuele speciale boxen online: [www.auer-packaging.nl/smb](http://www.auer-packaging.nl/smb)



# KLT-BOXEN

*Universeel inzetbaar*



# R-KLT-BOXEN

LEVERBAAR VANAF 1 STUKS  
*geen minimumafname.*

SPECIALE KLEUREN  
*Eenvoudig online bestellen*

GRATIS THUISBEZORGD  
*Bij bestellingen vanaf € 250*



KLAAR VOOR  
VERZENDING  
binnen **24 uur** \*\*



## Universeel inzetbaar

De R-KLT-box van AUER Packaging is perfect afgestemd op geautomatiseerde productieprocessen en is geschikt voor gebruik in de meest uiteenlopende productiestappen. De R-KLT-box wordt gekenmerkt door zijn uiterst stabiele composietbodemplaat.

- Extreem stabiele composietbodemplaat
- Temperatuurbestendig van -20 ° tot 100 °C
- Met plakstrips voor barcode
- In het deksel geïntegreerde sleuven

## R-KLT-BOXEN

RAL 5003

Buitenafm. L x B x H (cm)	Art. nr	Bodemuitvoering	Prijs/st. bij afname per stuk	Aantal op een pallet	Prijs/st. op een pallet
30 x20 x14,7	R-KLT 3215	glad, gesloten	€ 3,71	320	€ 2,86
40 x30 x14,7	R-KLT 4315	Bodem, gesloten	€ 7,98	160	€ 6,14
40 x30 x28,0	R-KLT 4329	Bodem, gesloten	€ 11,91	80	€ 9,16
60 x40 x14,7	R-KLT 6415	Bodem, gesloten	€ 13,40	80	€ 10,31
60 x40 x28,0	R-KLT 6429	Bodem, gesloten	€ 19,93	40	€ 15,33

» ESD-uitvoering vindt u op pagina 220



\*\*\*) alleen bij bestellingen via de webshop. Wij verzenden alleen op werkdagen, voor zover de artikelen op voorraad zijn. Informatie over de beschikbaarheid en de verzendtijden per dag vindt u in onze onlineshop.

**LEVERBAAR VANAF 1 STUKS**  
geen minimumafname.

**SPECIALE KLEUREN**  
Eenvoudig online bestellen

**GRATIS THUISBEZORGD**  
Bij bestellingen vanaf € 250



**KLAAR VOOR VERZENDING**  
binnen **24 uur** \*\*

## Vloeiend verloop

De RL-KLT-box van AUER Packaging wordt gekenmerkt door zijn gladde onderbodem en waterafvoergaten conform de VDS-richtlijn voor indeling in brandklasse BG 4.3 (uitgezonderd RL-KLT 3147). Veilig en comfortabel werken wordt gegarandeerd met de RL-KLT-box!

- Gladde bodem
- Temperatuurbestendig van -20 ° tot 100 °C
- Met plakstrips voor barcode
- In het deksel geïntegreerde sleuven

## RL-KLT-BOXEN

RAL 5005

Buitenafm. L x B x H (cm)	Art. nr	Bodemuitvoering	Prijs/st. bij afname per stuk	Aantal op een pallet	Prijs/st. op een pallet
30 x20 x14,7	RL-KLT 3147	glad, gesloten	€ 3,70	320	€ 2,85
40 x30 x14,7	RL-KLT 4147	Glad, gesloten met waterafvoergaten	€ 7,01	160	€ 5,40
40 x30 x28,0	RL-KLT 4280	Glad, gesloten met waterafvoergaten	€ 11,21	80	€ 8,62
60 x40 x14,7	RL-KLT 6147	Glad, gesloten met waterafvoergaten	€ 11,73	80	€ 9,02
60 x40 x28,0	RL-KLT 6280	Glad, gesloten met waterafvoergaten	€ 18,15	40	€ 13,96

» ESD-uitvoering vindt u op pagina 221



## MAXI-KLT-BOXEN

RAL 5005

Buitenafm. L x B x H (cm)	Art. nr	Bodemuitvoering	Prijs/st. bij afname per stuk	Aantal op een pallet	Prijs/st. op een pallet
80 x60 x22,0	RL-KLT 8210 g	Glad, gesloten met waterafvoergaten	€ 28,90	20	€ 22,23
120 x40 x14,7	KLT 12415	verstevigd, gesloten	€ 44,24	32	€ 34,03

» ESD-uitvoering vindt u op pagina 221



\*\*\*) alleen bij bestellingen via de webshop. Wij verzenden alleen op werkdagen, voor zover de artikelen op voorraad zijn. Informatie over de beschikbaar en de verzendtijden per dag vindt u in onze onlineshop.

# OPVOUWBARE KLT-BOXEN

KLAAR VOOR VERZENDING **24** uur\*\*  
binnen

LEVERBAAR VANAF 1 STUKS  
*geen minimumafname.*

SPECIALE KLEUREN  
*Eenvoudig online bestellen*

GRATIS THUISBEZORGD  
*Bij bestellingen vanaf € 250*



## Maximale efficiëntie

De opvouwbare KLT-box van AUER Packaging combineert de voordelen van ladingdragers voor kleine onderdelen voor de automobielenindustrie met de ruimtebesparende eigenschappen van vouwboxen. Als de box niet gebruikt wordt, kan het volume van de opvouwbare KLT-box met maximaal 70% verminderd worden.

- Tot 70% minder volume
- Geluiddempend op transportbanden
- Volledig recyclebaar
- Met plakstrips voor barcode

## OPVOUWBARE KLT-BOXEN

RAL 5012

Buitenafm. L x B x H (cm)	Art. nr	Bodemuitvoering	Prijs/st. bij afname per stuk	Aantal op een pallet	Prijs/st. op een pallet
60 x 40 x 28	F-KLT 6410	Bodem, gesloten	€ 22,05	135	€ 16,96
60 x 40 x 28	F-KLT 6410 G	glad, gesloten	€ 19,71	135	€ 15,16

» ESD-uitvoering vindt u op pagina 222



## OPVOUWBARE KLT-BOXEN

RAL 4008

Buitenafm. L x B x H (cm)	Art. nr	Bodemuitvoering	Prijs/st. bij afname per stuk	Aantal op een pallet	Prijs/st. op een pallet
60 x 40 x 28	F-KLT 6410 BMW	Bodem, gesloten	€ 22,33	135	€ 17,18



\*\*\*) alleen bij bestellingen via de webshop. Wij verzenden alleen op werkdagen, voor zover de artikelen op voorraad zijn. Informatie over de beschikbaar en de verzendtijden per dag vindt u in onze onlineshop.



## TOEBEHOREN KLT-BOXEN



### DEKSELS VOOR R-KLT

RAL 5003

	voor een box met basisafmeting	Art. nr	Prijs/st. bij afname per stuk	Aantal op een pallet	Prijs/st. op een pallet
1	30 x 20	R-KLT-D 35	€ 1,16	1600	€ 0,89
2	40 x 30	R-KLT-D 45	€ 2,26	880	€ 1,74
3	60 x 40	R-KLT-D 65	€ 4,39	600	€ 3,38



### DEKSELS VOOR RL-KLT

RAL 5005

	voor een box met basisafmeting	Art. nr	Prijs/st. bij afname per stuk	Aantal op een pallet	Prijs/st. op een pallet
4	30 x 20	RL-KLT-D 35	€ 1,16	1600	€ 0,89
5	40 x 30	RL-KLT-D 45	€ 2,26	880	€ 1,74
6	60 x 40	RL-KLT-D 65	€ 4,38	600	€ 3,37



### OPLEGDEKSELS VOOR PALLETS KLT VOOR KLT-BOXEN

RAL 5012

RAL 4008

	voor een box met basisafmeting	Art. nr	Kleur	Prijs/st. bij afname per stuk	Aantal op een pallet	Prijs/st. op een pallet
7	120 x 80	A 1208-1	Lichtblauw	€ 30,95	50	€ 23,81
8	120 x 100	A 1210-1	Lichtblauw	€ 34,31	50	€ 26,39
9	120 x 80	A 1208-1 BMW	Signaalviolet	€ 31,38	50	€ 24,14

» ESD-uitvoering vindt u op pagina 230



Prijzen voor pallets gelden alleen voor hele pallets. Prijzen zijn exclusief btw.



# SYSTEEMBOXEN & KOFFERS

*Ordelijk en functioneel*



# ASSORTIMENTSBOXEN 30 x 20 cm

LEVERBAAR VANAF 1 STUKS  
geen minimumafname.

GRATIS THUISBEZORGD  
Bij bestellingen vanaf € 250



KLAAR VOOR VERZENDING **24**uur\*\*  
binnen



## Veilig gesorteerd

De assortimentsbox van AUER Packaging is een handige oplossing voor het bewaren en sorteren van kleine onderdelen. De box kan met behulp van verschillende inzetbakken individueel geconfigureerd worden. Bijzondere details zoals het deksel met veer, dat automatisch veilig vergrendeld wordt door deze in te drukken, garanderen een comfortabele bediening.

- Individueel configureerbaar
- Deksel met veer
- Automatische dekselvergrendeling
- Ergonomisch inklapbaar handvat

## ASSORTIMENTSBOX ZONDER TOEBEHOREN 30 x 20 cm

RAL 7016

Buitenafm. L x B x H (cm)	Art. nr	Raster	Prijs/st. bij afname per stuk	Aantal op een pallet	Prijs/st. op een pallet
30 x 20,0 x 7,1	SB 32	5x3	€ 11,94	600	€ 9,19

» Inzetbakken en draaggordel vindt u op pagina 70

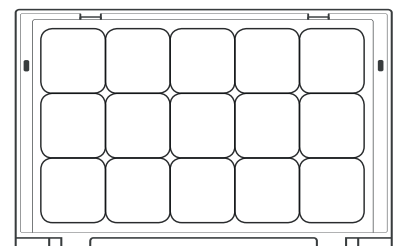

\*\*\*) alleen bij bestellingen via de webshop. Wij verzenden alleen op werkdagen, voor zover de artikelen op voorraad zijn. Informatie over de beschikbaarheid en de verzendtijden per dag vindt u in onze onlineshop.



## ASSORTIMENTSBOX MET TOEBEHOREN 30 x 20 cm

RAL 7016

	Buitenafm. L x B x H (cm)	Art. nr	Raster	Uitrusting	Prijs/st. bij afname per stuk	Aantal op een pallet	Prijs/st. op een pallet
1	30 x20,0 x7,1	SB 32 B1	5x3	Uitrusting 1	€ 20,22	600	€ 15,55
2	30 x20,0 x7,1	SB 32 B2	5x3	Uitrusting 2	€ 17,68	600	€ 13,60
3	30 x20,0 x7,1	SB 32 B3	5x3	Uitrusting 3	€ 17,39	600	€ 13,38
4	30 x20,0 x7,1	SB 32 B4	5x3	Uitrusting 4	€ 17,37	600	€ 13,36
5	30 x20,0 x7,1	SB 32 B5	5x3	Uitrusting 5	€ 16,59	600	€ 12,77
6	30 x20,0 x7,1	SB 32 B6	5x3	Uitrusting 6	€ 18,66	600	€ 14,36
7	30 x20,0 x7,1	SB 32 B7	5x3	Uitrusting 7	€ 17,15	600	€ 13,20
8	30 x20,0 x7,1	SB 32 B8	5x3	Uitrusting 8	€ 18,93	600	€ 14,56
9	30 x20,0 x7,1	SB 32 B9	5x3	Uitrusting 9	€ 18,03	600	€ 13,87



### ONZE TIP: ASSORTIMENTSBOX ZELF VULLEN

Assortimentsboxen zijn ook leeg verkrijgbaar! Met behulp van het raster kunnen ze heel gemakkelijk en naar eigen idee worden gevuld met inzetbakken. Inzetbakken in verschillende maten en kleuren vindt u op pagina 70 »

## ASSORTIMENTSBOXEN 35 x 29,5 cm

LEVERBAAR VANAF 1 STUKS  
geen minimumafname.

GRATIS THUISBEZORGD  
Bij bestellingen vanaf € 250



KLAAR VOOR VERZENDING  
binnen **24**uur\*\*



### Veilig gesorteerd

De assortimentsbox van AUER Packaging is een handige oplossing voor het bewaren en sorteren van kleine onderdelen. De box kan met behulp van verschillende inzetbakken individueel geconfigureerd worden. Bijzondere details zoals het deksel met veer, dat automatisch veilig vergrendeld wordt door deze in te drukken, garanderen een comfortabele bediening.

- Individueel configureerbaar
- Deksel met veer
- Automatische dekselvergrendeling
- Ergonomisch inklapbaar handvat

### ASSORTIMENTSBOX ZONDER TOEBEHOREN 35 x 29,5 cm RAL 7016

Buitenafm. L x B x H (cm)	Art. nr	Raster	Prijs/st. bij afname per stuk	Aantal op een pallet	Prijs/st. op een pallet
35 x 29,5 x 7,1	SB 353	6x5	€ 15,51	330	€ 11,93

» Inzetbakken en draaggordel vindt u op pagina 70

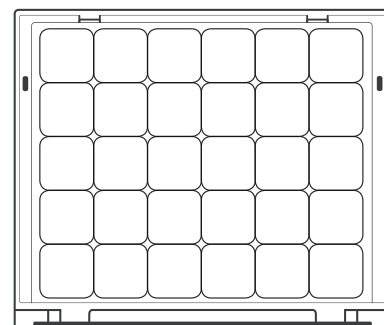

\*\*\*) alleen bij bestellingen via de webshop. Wij verzenden alleen op werkdagen, voor zover de artikelen op voorraad zijn. Informatie over de beschikbaarheid en de verzendtijden per dag vindt u in onze onlineshop.



### ONZE TIP: ASSORTIMENTSBOX ZELF VULLEN

Assortimentsboxen zijn ook leeg verkrijgbaar! Met behulp van het raster kunnen ze heel gemakkelijk en naar eigen idee worden gevuld met inzetbakken. Inzetbakken in verschillende maten en kleuren vindt u op pagina 70 »

### ASSORTIMENTSBOX MET TOEBEHOREN 35 x 29,5 cm

RAL 7016

	Buitenafm. L x B x H (cm)	Art. nr	Raster	Uitrusting	Prijs/st. bij afname per stuk	Aantal op een pallet	Prijs/st. op een pallet
1	35 x29,5 x7,1	SB 353 B1	6x5	Uitrusting 1	€ 30,86	330	€ 23,74
2	35 x29,5 x7,1	SB 353 B2	6x5	Uitrusting 2	€ 26,50	330	€ 20,38
3	35 x29,5 x7,1	SB 353 B3	6x5	Uitrusting 3	€ 25,74	330	€ 19,80
4	35 x29,5 x7,1	SB 353 B4	6x5	Uitrusting 4	€ 25,20	330	€ 19,38
5	35 x29,5 x7,1	SB 353 B5	6x5	Uitrusting 5	€ 22,24	330	€ 17,11
6	35 x29,5 x7,1	SB 353 B6	6x5	Uitrusting 6	€ 25,48	330	€ 19,60
7	35 x29,5 x7,1	SB 353 B7	6x5	Uitrusting 7	€ 25,09	330	€ 19,30
8	35 x29,5 x7,1	SB 353 B8	6x5	Uitrusting 8	€ 27,37	330	€ 21,05
9	35 x29,5 x7,1	SB 353 B9	6x5	Uitrusting 9	€ 23,00	330	€ 17,69
10	35 x29,5 x7,1	SB 353 B10	6x5	8 schroevendraaier 1 x SB E 11 1 x SB E 12 1 x SB E 13	€ 101,42	330	€ 78,01
11	35 x29,5 x7,1	SB 353 B11	6x5	7 torx-schroevendraaier 2 x SB E 23	€ 95,54	330	€ 73,49
12	35 x29,5 x7,1	SB 353 B12	6x5	4 tangen	€ 136,80	330	€ 105,23
13	35 x29,5 x7,1	SB 353 B13	6x5	8 steeksleutels	€ 106,38	330	€ 81,83



# ASSORTIMENTSBOXEN 40 x 30 cm

LEVERBAAR VANAF 1 STUKS  
geen minimumafname.

GRATIS THUISBEZORGD  
Bij bestellingen vanaf € 250



KLAAR VOOR VERZENDING  
binnen **24**uur\*\*



## Veilig gesorteerd

De assortimentsbox van AUER Packaging is een handige oplossing voor het bewaren en sorteren van kleine onderdelen. De box kan met behulp van verschillende inzetbakken individueel geconfigureerd worden. Bijzondere details zoals het deksel met veer, dat automatisch veilig vergrendeld wordt door deze in te drukken, garanderen een comfortabele bediening.

- Individueel configureerbaar
- Deksel met veer
- Automatische dekselvergrendeling
- Ergonomisch inklapbaar handvat

## ASSORTIMENTSBOX ZONDER TOEBEHOREN 40 x 30 cm

RAL 7016

Buitenafm. L x B x H (cm)	Art. nr	Raster	Prijs/st. bij afname per stuk	Aantal op een pallet	Prijs/st. op een pallet
40 x 30,0 x 7,1	SB 43	7x5	€ 17,03	310	€ 13,10

» Inzetbakken en draaggordel vindt u op pagina 70

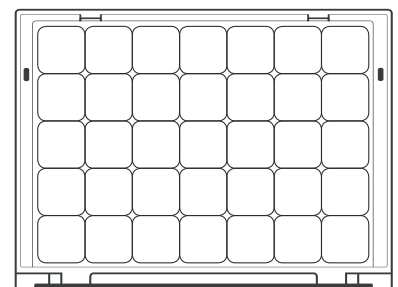

\*\*\*) alleen bij bestellingen via de webshop. Wij verzenden alleen op werkdagen, voor zover de artikelen op voorraad zijn. Informatie over de beschikbaarheid en de verzendtijden per dag vindt u in onze onlineshop.





## ASSORTIMENTSBOX MET TOEBEHOREN 40 x 30 cm

RAL 7016

	Buitenafm. L x B x H (cm)	Art. nr	Raster	Uitrusting	Prijs/st. bij afname per stuk	Aantal op een pallet	Prijs/st. op een pallet
1	40 x30,0 x7,1	SB 43 B1	7x5	Uitrusting 1	€ 34,71	310	€ 26,70
2	40 x30,0 x7,1	SB 43 B2	7x5	Uitrusting 2	€ 28,11	310	€ 21,62
3	40 x30,0 x7,1	SB 43 B3	7x5	Uitrusting 3	€ 31,23	310	€ 24,02
4	40 x30,0 x7,1	SB 43 B4	7x5	Uitrusting 4	€ 27,49	310	€ 21,14
5	40 x30,0 x7,1	SB 43 B5	7x5	Uitrusting 5	€ 25,77	310	€ 19,82
6	40 x30,0 x7,1	SB 43 B6	7x5	Uitrusting 6	€ 26,14	310	€ 20,11
7	40 x30,0 x7,1	SB 43 B7	7x5	Uitrusting 7	€ 27,40	310	€ 21,08
8	40 x30,0 x7,1	SB 43 B8	7x5	Uitrusting 8	€ 25,17	310	€ 19,36
9	40 x30,0 x7,1	SB 43 B9	7x5	Uitrusting 9	€ 28,95	310	€ 22,27



### ONZE TIP: ASSORTIMENTSBOX ZELF VULLEN

Assortimentsboxen zijn ook leeg verkrijgbaar! Met behulp van het raster kunnen ze heel gemakkelijk en naar eigen idee worden gevuld met inzetbakken. Inzetbakken in verschillende maten en kleuren vindt u op pagina 70 »

# ASSORTIMENTSBOXEN 44 x 35,5 cm

LEVERBAAR VANAF 1 STUKS  
geen minimumafname.

GRATIS THUISBEZORGD  
Bij bestellingen vanaf € 250



KLAAR VOOR VERZENDING **24**uur\*\*  
binnen



## Veilig gesorteerd

De assortimentsbox van AUER Packaging is een handige oplossing voor het bewaren en sorteren van kleine onderdelen. De box kan met behulp van verschillende inzetbakken individueel geconfigureerd worden. Bijzondere details zoals het deksel met veer, dat automatisch veilig vergrendeld wordt door deze in te drukken, garanderen een comfortabele bediening.

- Individueel configureerbaar
- Deksel met veer
- Automatische dekselvergrendeling
- Ergonomisch inklapbaar handvat

## ASSORTIMENTSBOX ZONDER TOEBEHOREN 44 x 35,5 cm RAL 7016

Buitenafm. L x B x H (cm)	Art. nr	Raster	Prijs/st. bij afname per stuk	Aantal op een pallet	Prijs/st. op een pallet
44 x 35,5 x 7,1	SB 443	8x6	€ 21,46	180	€ 16,51

» Inzetbakken en draaggordel vindt u op pagina 70

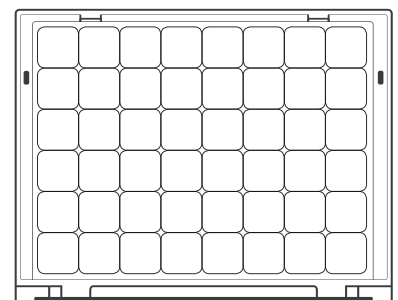

\*\*\*) alleen bij bestellingen via de webshop. Wij verzenden alleen op werkdagen, voor zover de artikelen op voorraad zijn. Informatie over de beschikbaarheid en de verzendtijden per dag vindt u in onze onlineshop.



## ASSORTIMENTSBOX MET TOEBEHOREN 44 x 35,5 cm

RAL 7016

	Buitenafm. L x B x H (cm)	Art. nr	Raster	Uitrusting	Prijs/st. bij afname per stuk	Aantal op een pallet	Prijs/st. op een pallet
1	44 x35,5 x7,1	SB 443 B1	8x6	Uitrusting 1	€ 45,25	180	€ 34,81
2	44 x35,5 x7,1	SB 443 B2	8x6	Uitrusting 2	€ 38,31	180	€ 29,47
3	44 x35,5 x7,1	SB 443 B3	8x6	Uitrusting 3	€ 37,10	180	€ 28,54
4	44 x35,5 x7,1	SB 443 B4	8x6	Uitrusting 4	€ 32,78	180	€ 25,21
5	44 x35,5 x7,1	SB 443 B5	8x6	Uitrusting 5	€ 31,36	180	€ 24,12
6	44 x35,5 x7,1	SB 443 B6	8x6	Uitrusting 6	€ 33,67	180	€ 25,90
7	44 x35,5 x7,1	SB 443 B7	8x6	Uitrusting 7	€ 37,43	180	€ 28,79
8	44 x35,5 x7,1	SB 443 B8	8x6	Uitrusting 8	€ 37,51	180	€ 28,86
9	44 x35,5 x7,1	SB 443 B9	8x6	Uitrusting 9	€ 35,83	180	€ 27,56



### ONZE TIP: ASSORTIMENTSBOX ZELF VULLEN

Assortimentsboxen zijn ook leeg verkrijgbaar! Met behulp van het raster kunnen ze heel gemakkelijk en naar eigen idee worden gevuld met inzetbakken. Inzetbakken in verschillende maten en kleuren vindt u op pagina 70 »

# ASSORTIMENTSBOXEN 60 x 40 cm

LEVERBAAR VANAF 1 STUKS  
geen minimumafname.

GRATIS THUISBEZORGD  
Bij bestellingen vanaf € 250



## Veilig gesorteerd

De assortimentsbox van AUER Packaging is een handige oplossing voor het bewaren en sorteren van kleine onderdelen. De box kan met behulp van verschillende inzetbakken individueel geconfigureerd worden. Bijzondere details zoals het deksel met veer, dat automatisch veilig vergrendeld wordt door deze in te drukken, garanderen een comfortabele bediening.

- Individueel configureerbaar
- Deksel met veer
- Automatische dekselvergrendeling
- Ergonomisch inklapbaar handvat

## ASSORTIMENTSBOX ZONDER TOEBEHOREN 60 x 40 cm

RAL 7016

Buitenafm. L x B x H (cm)	Art. nr	Raster	Prijs/st. bij afname per stuk	Aantal op een pallet	Prijs/st. op een pallet
60 x 40,0 x 7,1	SB 64	11x7	€ 31,93	155	€ 24,56

» Inzetbakken en draaggordel vindt u op pagina 70

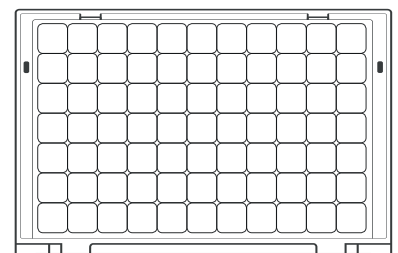

\*\*\*) alleen bij bestellingen via de webshop. Wij verzenden alleen op werkdagen, voor zover de artikelen op voorraad zijn. Informatie over de beschikbaar en de verzendtijden per dag vindt u in onze onlineshop.



## ASSORTIMENTSBOX MET TOEBEHOREN 60 x 40 cm

RAL 7016

	Buitenafm. L x B x H (cm)	Art. nr	Raster	Uitrusting	Prijs/st. bij afname per stuk	Aantal op een pallet	Prijs/st. op een pallet
1	60 x40,0 x7,1	SB 64 B1	11x7	Uitrusting 1	€ 69,33	155	€ 53,33
2	60 x40,0 x7,1	SB 64 B2	11x7	Uitrusting 2	€ 55,78	155	€ 42,91
3	60 x40,0 x7,1	SB 64 B3	11x7	Uitrusting 3	€ 53,71	155	€ 41,31
4	60 x40,0 x7,1	SB 64 B4	11x7	Uitrusting 4	€ 48,94	155	€ 37,65
5	60 x40,0 x7,1	SB 64 B5	11x7	Uitrusting 5	€ 53,61	155	€ 41,24
6	60 x40,0 x7,1	SB 64 B6	11x7	Uitrusting 6	€ 51,66	155	€ 39,74
7	60 x40,0 x7,1	SB 64 B7	11x7	Uitrusting 7	€ 59,71	155	€ 45,93
8	60 x40,0 x7,1	SB 64 B8	11x7	Uitrusting 8	€ 48,35	155	€ 37,20
9	60 x40,0 x7,1	SB 64 B9	11x7	Uitrusting 9	€ 63,00	155	€ 48,46



### ONZE TIP: ASSORTIMENTSBOX ZELF VULLEN

Assortimentsboxen zijn ook leeg verkrijgbaar! Met behulp van het raster kunnen ze heel gemakkelijk en naar eigen idee worden gevuld met inzetbakken. Inzetbakken in verschillende maten en kleuren vindt u op pagina 70 »

# TOEBEHOREN ASSORTIMENTSBOXEN

LEVERBAAR VANAF 1 STUKS  
geen minimumafname.

GRATIS THUISBEZORGD  
Bij bestellingen vanaf € 250



KLAAR VOOR  
VERZENDING **24** uur\*\*  
binnen

## TOEBEHOREN ASSORTIMENTSBOXEN

Art. nr	Beschrijving	Prijs/st. bij afname per stuk	Aantal op een pallet	Prijs/st. op een pallet
1 SB TG	Draagriem met schoudevulling	€ 5,45	1000	€ 4,19
2 SB E-5015 S	Set van 10 etiketten, hemelsblauw	€ 1,84	1000	€ 1,42
3 SB E-1003 S	Set van 10 etiketten, signaalgeel	€ 1,84	1000	€ 1,42
4 SB E-7001 S	Set van 10 etiketten, zilvergrijs	€ 1,84	1000	€ 1,42

\*\*\*) alleen bij bestellingen via de webshop. Wij verzenden alleen op werkdagen, voor zover de artikelen op voorraad zijn.  
Informatie over de beschikbaar en de verzendtijden per dag vindt u in onze onlineshop.

# INZETBAKKEN VOOR ASSORTIMENTSBOXEN

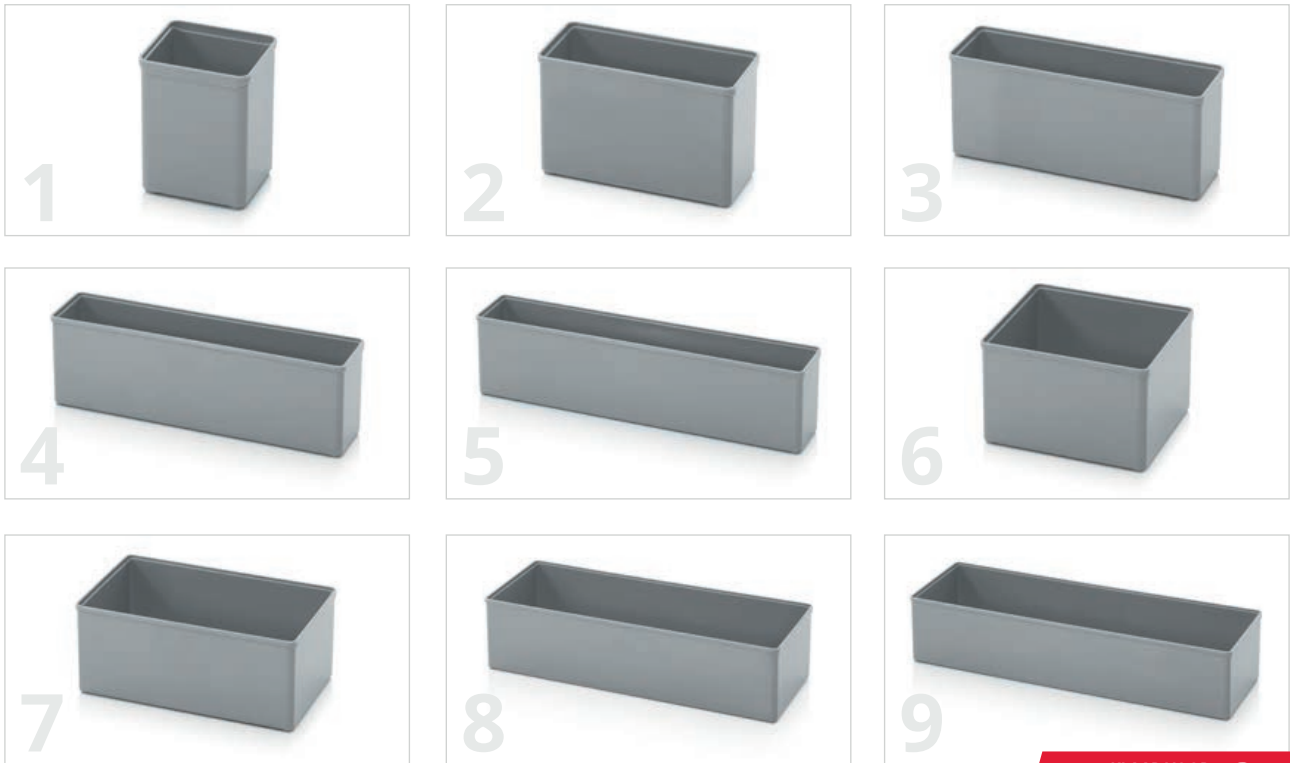

**KLAAR VOOR VERZENDING** binnen **24 uur** \*\*

## Voor extra overzicht

Het omvangrijke assortiment inzetbakken van AUER Packaging zorgt voor een maximaal overzicht in de perfect daarop afgestemde assortimentsbox. Inzetbakken kunnen vooraf geconfigureerd worden in de set met assortimentsbox, of afzonderlijk voor een individuele uitrusting besteld worden.

- 9 verschillende formaten
- 6 standaardkleuren
- Vooraf gedefinieerde sets verkrijgbaar
- Individueel configureerbaar

## INZETBAKKEN VOOR ASSORTIMENTSBOXEN

	Buitenafm. L x B x H (cm)	Rastermaat	Art. nr	Art. nr	Art. nr	Art. nr	Art. nr	Art. nr	Prijs/st. bij afname per stuk	Aantal op een pallet	Prijs/st. op een pallet
1	5,2 x 5,2 x 6,3	1x1	SB E 11-1003	SB E 11-3020	SB E 11-5015	SB E 11-6018	SB E 11-7001	SB E 11-7016	€ 0,33	11550	€ 0,25
2	10,4 x 5,2 x 6,3	1x2	SB E 12-1003	SB E 12-3020	SB E 12-5015	SB E 12-6018	SB E 12-7001	SB E 12-7016	€ 0,50	5790	€ 0,38
3	15,6 x 5,2 x 6,3	1x3	SB E 13-1003	SB E 13-3020	SB E 13-5015	SB E 13-6018	SB E 13-7001	SB E 13-7016	€ 0,72	3960	€ 0,56
4	20,8 x 5,2 x 6,3	1x4	SB E 14-1003	SB E 14-3020	SB E 14-5015	SB E 14-6018	SB E 14-7001	SB E 14-7016	€ 1,02	2820	€ 0,78
5	26,0 x 5,2 x 6,3	1x5	SB E 15-1003	SB E 15-3020	SB E 15-5015	SB E 15-6018	SB E 15-7001	SB E 15-7016	€ 1,19	2310	€ 0,91
6	10,4 x 10,4 x 6,3	2x2	SB E 22-1003	SB E 22-3020	SB E 22-5015	SB E 22-6018	SB E 22-7001	SB E 22-7016	€ 0,75	2970	€ 0,58
7	15,6 x 10,4 x 6,3	2x3	SB E 23-1003	SB E 23-3020	SB E 23-5015	SB E 23-6018	SB E 23-7001	SB E 23-7016	€ 1,08	2010	€ 0,83
8	26,0 x 10,4 x 6,3	2x5	SB E 25-1003	SB E 25-3020	SB E 25-5015	SB E 25-6018	SB E 25-7001	SB E 25-7016	€ 1,63	1200	€ 1,26
9	31,2 x 10,4 x 6,3	2x6	SB E 26-1003	SB E 26-3020	SB E 26-5015	SB E 26-6018	SB E 26-7001	SB E 26-7016	€ 1,95	990	€ 1,50



## STANDAARDKLEUREN



## RASTER ASSORTIMENTSBOXEN

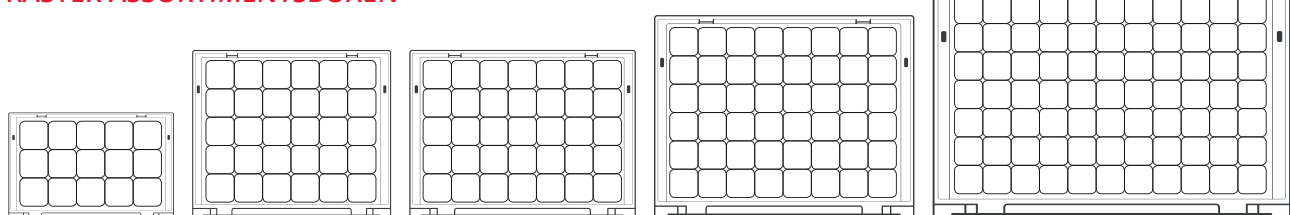

Art. nr SB 32

Raster 5 x 3  
30 x 20 x 7,1 cm

Art. nr SB 353

Raster 6 x 5  
35 x 29,5 x 7,1 cm

Art. nr SB 43

Raster 7 x 5  
40 x 30 x 7,1 cm

Art. nr SB 443

Raster 8 x 6  
44 x 35,5 x 7,1 cm

Art. nr SB 64

Raster 11 x 7  
60 x 40 x 7,1 cm



GERMAN  
DESIGN  
AWARD  
NOMINEE  
2018





# TOOLBOXEN

*Elegant gekoppeld*



# TOOLBOXEN PRO 40 x 30 cm

LEVERBAAR VANAF 1 STUKS  
geen minimumafname.

GRATIS THUISBEZORGD  
Bij bestellingen vanaf € 250

KLAAR VOOR VERZENDING **24** uur\*\*  
binnen



## Elegant gekoppeld

De Toolbox Pro van AUER Packaging is een universele, verfijnde box om de meest uiteenlopende producten in op te slaan en te transporteren. Dankzij de gepatenteerde bajonetsluiting kunnen meerdere toolboxes snel en veilig aan elkaar worden gekoppeld.

- Gepatenteerd koppelingssysteem
- Deksel met veer
- Automatische dekselvergrendeling
- Individuele toebehoren: kussen, thermoforming-inzetelementen, gereedschapsdrager, en meer.

## TOOLBOXEN PRO 40 x 30 cm

Buitenafm. L x B x H (cm)	Art. nr	Art. nr	Uitvoering	Prijs/st. bij afname per stuk	Aantal op een pallet	Prijs/st. op een pallet
40 x 30 x 12,0	TB 4311 F1	TB 4311 F4	Zonder slot	€ 23,40	200	€ 18,00
40 x 30 x 17,5	TB 4316 F1	TB 4316 F4	Zonder slot	€ 26,00	130	€ 20,00
40 x 30 x 23,0	TB 4322 F1	TB 4322 F4	Zonder slot	€ 28,81	90	€ 22,16
40 x 30 x 34,0	TB 4333 F1	TB 4333 F4	Zonder slot	€ 34,68	60	€ 26,68
40 x 30 x 45,0	TB 4344 F1	TB 4344 F4	Zonder slot	€ 41,38	40	€ 31,83
40 x 30 x 12,0	TB S 4311 F1	TB S 4311 F4	Met 1 slot	€ 43,80	200	€ 33,69
40 x 30 x 17,5	TB S 4316 F1	TB S 4316 F4	Met 1 slot	€ 46,40	130	€ 35,69
40 x 30 x 23,0	TB S 4322 F1	TB S 4322 F4	Met 1 slot	€ 49,20	90	€ 37,85
40 x 30 x 34,0	TB S 4333 F1	TB S 4333 F4	Met 1 slot	€ 55,08	60	€ 42,37
40 x 30 x 45,0	TB S 4344 F1	TB S 4344 F4	Met 1 slot	€ 61,78	40	€ 47,52

» Toolboxuitvoering met slot niet compatibel met thermoforming-inzetbakken en vakken.



## STANDAARDKLEUREN

Deksel RAL 7016  
Box RAL 7016

Deksel RAL 7001  
Box RAL 7016

\*\*\*) alleen bij bestellingen via de webshop. Wij verzenden alleen op werkdagen, voor zover de artikelen op voorraad zijn. Informatie over de beschikbaar en de verzendtijden per dag vindt u in onze onlineshop.

## TOOLBOXEN PRO 60 x 40 cm

LEVERBAAR VANAF 1 STUKS  
geen minimumafname.

GRATIS THUISBEZORGD  
Bij bestellingen vanaf € 250

KLAAR VOOR  
VERZENDING  
binnen **24 uur** 



### TOOLBOXEN PRO 60 x 40 cm

Buitenafm. L x B x H (cm)	Art. nr	Art. nr	Uitvoering	Prijs/st. bij afname per stuk	Aantal op een pallet	Prijs/st. op een pallet
60 x40 x 17,5	TB 6416 F1	TB 6416 F4	Zonder slot	€ 44,64	65	€ 34,34
60 x40 x23,0	TB 6422 F1	TB 6422 F4	Zonder slot	€ 48,98	45	€ 37,68
60 x40 x34,0	TB 6433 F1	TB 6433 F4	Zonder slot	€ 59,42	30	€ 45,71
60 x40 x 17,5	TB S 6416 F1	TB S 6416 F4	Met 1 slot	€ 64,41	65	€ 49,55
60 x40 x23,0	TB S 6422 F1	TB S 6422 F4	Met 1 slot	€ 68,01	45	€ 52,32
60 x40 x34,0	TB S 6433 F1	TB S 6433 F4	Met 1 slot	€ 75,03	30	€ 57,71

» Toolboxuitvoering met slot niet compatibel met thermoforming-inzetbakken en vakken.



### STANDAARDKLEUREN

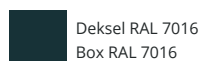

\*\*\*) alleen bij bestellingen via de webshop. Wij verzenden alleen op werkdagen, voor zover de artikelen op voorraad zijn.  
Informatie over de beschikbaar en de verzendtijden per dag vindt u in onze onlineshop.

# TOOLBOXEN BASIC

LEVERBAAR VANAF 1 STUKS  
geen minimumafname.

GRATIS THUISBEZORGD  
Bij bestellingen vanaf € 250

KLAAR VOOR VERZENDING **24**uur\*\*  
binnen



## Gewoon comfortabel

De toolbox Basic van AUER Packaging is een hoogwaardige, veelzijdige box waarin ook omvangrijke goederen in kunnen worden opgeslagen en getransporteerd. De toolbox kan naar boven geopend worden en heeft een overeenkomstig grote capaciteit. Het ergonomische handvat garandeert zelfs bij grotere lasten een bijzonder hoog draagcomfort.

- Ontkoppeld stapelbaar
- Grote capaciteit
- Vast, ergonomisch handvat

## TOOLBOXEN BASIC

RAL 7016

Buitenafm. L x B x H (cm)	Art. nr	Stapelhoogte (cm)	Prijs/st. bij afname per stuk	Aantal op een pallet	Prijs/st. op een pallet
40 x30 x23	TB W 4316 F1	16,5	€ 19,56	120	€ 15,04
40 x30 x34	TB W 4327 F1	27,5	€ 29,72	70	€ 22,86



\*\*\*) alleen bij bestellingen via de webshop. Wij verzenden alleen op werkdagen, voor zover de artikelen op voorraad zijn.  
Informatie over de beschikbaar en de verzendtijden per dag vindt u in onze onlineshop.

## TOOLBOXEN KOELBOX

LEVERBAAR VANAF 1 STUKS  
geen minimumafname.

GRATIS THUISBEZORGD  
Bij bestellingen vanaf € 250



KLAAR VOOR  
VERZENDING **24** uur\*\*  
binnen

### Cool hè?

Een isolatielaag uit EPP-schuimrubber met een dikte van 22 mm isoleert volledig en verandert de toolbox in een passieve koelbox. Leg koelaccu's, ijs of simpelweg gekoelde dingen in de box en alles wordt lange tijd koud gehouden.. Heel eenvoudig, zonder stroom. Volgens hetzelfde principe kan de box ook worden gebruikt om warm te houden.

- Passieve koel-/thermobox
- Volledig isolerende EPP-schuimstoflaag van 22 mm
- Inhoud: 20 liter
- heeft geen stroom nodig

## TOOLBOXEN KOELBOX

Buitenafm. L x B x H (cm)	Art. nr	Art. nr	Prijs/st. op een pallet	Stuks per pallet	Prijs/st. bij afname per stuk
40 x30 x34	TB KB 4333 F1	TB KB 4333 F4	€ 52,27	60	€ 67,95

## STANDAARDKLEUREN

Deksel RAL 7016  
Box RAL 7016

Deksel RAL 7001  
Box RAL 7016

\*\*\*) alleen bij bestellingen via de webshop. Wij verzenden alleen op werkdagen, voor zover de artikelen op voorraad zijn. Informatie over de beschikbaar en de verzendtijden per dag vindt u in onze onlineshop.

Prijzen voor pallets gelden alleen voor hele pallets. Prijzen zijn exclusief btw.

## GEREEDSCHAPSKISTEN VOOR WANDMONTAGE 40 x 30 cm

LEVERBAAR VANAF 1 STUKS  
geen minimumafname.

GRATIS THUISBEZORGD  
Bij bestellingen vanaf € 250



KLAAR VOOR VERZENDING  
binnen **24 uur** \*\*

### Gekoppeld aan muur of vloer

De toolboxen muur- en vloerbevestiging is voorzien van hetzelfde koppelingssysteem als alle toolboxen. Hiermee kunnen de boxen snel en stevig aan de muur of op de vloer worden bevestigd, waar het ook gewenst is.

- Voor het bevestigen van toolboxen
- Horizontale of verticale bevestiging
- Vergrendelen en ontgrendelen in slechts een paar seconden

### GEREEDSCHAPSKISTEN VOOR WANDMONTAGE 40 x 30 cm

Voor basisafmeting L x B (cm)	Art. nr	Art. nr	Aanwijzing	Prijs/st.
40 x 30	TB WH 43-7001	TB WH 43-7016	Inclusief bevestigingsmateriaal voor montage aan de muur	€ 18,41
60 x 40	TB WH 64-7001	TB WH 64-7016	Inclusief bevestigingsmateriaal voor montage aan de muur	€ 23,93

### STANDAARDKLEUREN



RAL 7016  
Antracietgrijs



RAL 7001  
Zilvergrijs

## TRANSPORTROLLERS TOOLBOXEN

LEVERBAAR VANAF 1 STUKS  
geen minimumafname.

GRATIS THUISBEZORGD  
Bij bestellingen vanaf € 250

KLAAR VOOR VERZENDING  
binnen **24 uur** \*\*



### Vastgemaakt aan wielen

De transportroller voor toolboxen van AUER Packaging is uitgerust met het innovatieve koppelsysteem. Hierdoor kunnen zelfs zwaar beladen toolboxen ook gestapeld veilig en moeiteloos getransporteerd worden.

- Ergonomisch
- Afgestemd op de toolboxserie
- Hoge draaglast
- Bijzonder lichtlopende wielen

### TRANSPORTROLLERS TOOLBOXEN

RAL 7016

voor een box met basisafmeting	Art. nr	Uitvoering	Prijs/st. bij afname per stuk	Aantal op een pallet	Prijs/st. op een pallet
40 x30	TB TR 43 FE	2 zwenkwielen, 2 zwenkwielen met rem	€ 60,94	72	€ 46,88
40 x30	TB TR 43	4 zwenkwielen	€ 60,78	72	€ 46,76
60 x40	TB TR 64 FE	2 zwenkwielen, 2 zwenkwielen met rem	€ 73,73	36	€ 56,71
60 x40	TB TR 64	4 zwenkwielen	€ 73,57	36	€ 56,59

\*\*\*) alleen bij bestellingen via de webshop. Wij verzenden alleen op werkdagen, voor zover de artikelen op voorraad zijn. Informatie over de beschikbaar en de verzendtijden per dag vindt u in onze onlineshop.

## STEEKWAGEN TOOLBOXEN



LEVERBAAR VANAF 1 STUKS  
geen minimumafname.

GRATIS THUISBEZORGD  
Bij bestellingen vanaf € 250

### Veilig getransporteerd

Met de steekwagen voor toolboxes van AUER Packaging transporteert u uw producten ook op ongelijke ondergronden moeiteloos van A naar B. Dankzij de robuuste wielen en het innovatieve koppelsysteem wordt zelfs een veilig transport van gestapelde toolboxes gewaarborgd.

- Ergonomisch
- Afgestemd op de toolboxserie
- Hoge draaglast
- Geschikt voor oneffen ondergronden

### STEEKWAGEN TOOLBOXEN

RAL 7016

voor een box met basisafmeting	Art. nr	Uitvoering	Draaglast	Prijs/st. bij afname per stuk	Aantal op een pallet	Prijs/st. op een pallet
40 x30	SK TB 43	Zonder hoogteverstelling	160 kg	€ 295,91	12	€ 227,63
40 x30	SK V TB 43	Met hoogteverstelling	160 kg	€ 327,42	12	€ 251,86
60 x40	SK TB 64	Zonder hoogteverstelling	160 kg	€ 304,87	9	€ 234,52
60 x40	SK V TB 64	Met hoogteverstelling	160 kg	€ 336,38	9	€ 258,75

## TOOLBOXEN REK

LEVERBAAR VANAF 1 STUKS  
geen minimumafname.

GRATIS THUISBEZORGD  
Bij bestellingen vanaf € 250



### Optimaal opbergen

De toolbox Rack van AUER Packaging kan met bijpassende assortimentsboxen of laden flexibel gevuld worden. Een veilige stapeling van meerdere rekken, optioneel ook in combinatie met toolboxes, wordt mogelijk gemaakt door het koppelsysteem.

- Individueel configureerbaar
- Biedt ruimte aan maximaal drie assortimentsboxen of laden 353
- Hoogwaardig uitgeruste gereedschapssets verkrijgbaar

## TOOLBOXEN REK

Buitenafm. L x B x H (cm)	Art. nr	Art. nr	Uitrusting	Prijs/st. bij afname per stuk	Aantal op een pallet	Prijs/st. op een pallet
40 x 30 x 34	TB RI 4333 F1	TB RI 4333 F4	zonder toebehoren	€ 43,86	60	€ 33,74

## UITNEEMBARE LADES

RAL 7016

	Buitenafm. L x B x H (cm)	Art. nr	Aanduiding	Uitrusting	Prijs/st. bij afname per stuk	Aantal op een pallet	Prijs/st. op een pallet
1	35 x 29,5 x 7,1	SB 353	Assortimentsboxen	zonder toebehoren	€ 15,51	330	€ 11,93
2	35 x 29,5 x 7,1	SB 353 B1	Assortimentsboxen	Uitrusting 1	€ 30,86	330	€ 23,74
3	35 x 29,5 x 7,1	SB 353 B2	Assortimentsboxen	Uitrusting 2	€ 26,50	330	€ 20,38
4	35 x 29,5 x 7,1	SB 353 B3	Assortimentsboxen	Uitrusting 3	€ 25,74	330	€ 19,80
5	35 x 29,5 x 7,1	SB 353 B4	Assortimentsboxen	Uitrusting 4	€ 25,20	330	€ 19,38
6	35 x 29,5 x 7,1	SB 353 B5	Assortimentsboxen	Uitrusting 5	€ 22,24	330	€ 17,11
7	35 x 29,5 x 7,1	SB 353 B6	Assortimentsboxen	Uitrusting 6	€ 25,48	330	€ 19,60
8	35 x 29,5 x 7,1	SB 353 B7	Assortimentsboxen	Uitrusting 7	€ 25,09	330	€ 19,30
9	35 x 29,5 x 7,1	SB 353 B8	Assortimentsboxen	Uitrusting 8	€ 27,37	330	€ 21,05
10	35 x 29,5 x 7,1	SB 353 B9	Assortimentsboxen	Uitrusting 9	€ 23,00	330	€ 17,69
11	35 x 29,5 x 7,1	SB 353 B10	Assortimentsboxen	8 schroevendraaier 1 x SB E 11 1 x SB E 12 1 x SB E 13	€ 101,42	330	€ 78,01
12	35 x 29,5 x 7,1	SB 353 B11	Assortimentsboxen	7 torx-schroevendraaier 2 x SB E 23	€ 95,54	330	€ 73,49
13	35 x 29,5 x 7,1	SB 353 B12	Assortimentsboxen	4 tangen	€ 136,80	330	€ 105,23
14	35 x 29,5 x 7,1	SB 353 B13	Assortimentsboxen	8 steeksleutels	€ 106,38	330	€ 81,83
15	35 x 29,5 x 7,1	TB RS 43	Reklade	zonder toebehoren	€ 6,57	105	€ 5,05
16	35 x 29,5 x 7,1	TB RS 43 B1	Reklade	8 schroevendraaier 1 x SB E 11 1 x SB E 12 1 x SB E 13	€ 77,92	105	€ 59,94
17	35 x 29,5 x 7,1	TB RS 43 B2	Reklade	7 torx-schroevendraaier 2 x SB E 23	€ 73,01	105	€ 56,16
18	35 x 29,5 x 7,1	TB RS 43 B3	Reklade	4 tangen	€ 107,56	105	€ 82,74
19	35 x 29,5 x 7,1	TB RS 43 B4	Reklade	8 steeksleutels	€ 82,21	105	€ 63,24







### STANDAARDKLEUREN

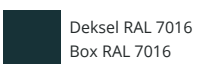

Deksel RAL 7016  
Box RAL 7016

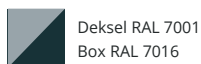

Deksel RAL 7001  
Box RAL 7016

### ONZE TIP:

Configureer en bereken uw individueel uitgeruste Rack-toolbox online: [www.auer-packaging.nl/tbr](http://www.auer-packaging.nl/tbr)

# TOEBEHOREN

*voor toolboxes*

**Pagina 84** | Afdekplaten toolboxes

**Pagina 84** | Thermogevormde inzetelementen toolboxes

**Pagina 78** | Transportrollers

**Pagina 87** | Gereedschapsdragers





**Pagina 85** | Dekselbekleding ruw geborsteld



**Pagina 85** | Bekleding toolboxen

**Pagina 86** | Inzetbak inzetelement



## TOEBEHOREN TOOLBOXEN



### THERMOGEVORMDE INZEELEMENTEN TOOLBOXEN 40 x 30 cm

RAL 7016

Art. nr	Beschrijving	Prijs/st. bij afname per stuk	Aantal op een pallet	Prijs/st. op een pallet
1	TB TE 4324 Thermoforming inzetelement met 24 vakken	€ 6,42	260	€ 4,94
2	TB TE 4312 Thermoforming inzetelement met 12 vakken	€ 6,43	255	€ 4,95
3	TB TE 4306 Thermoforming inzetelement met 6 vakken	€ 7,19	255	€ 5,53
4	TB TEV 43 Thermoforming inzetelement variabel	€ 6,43	260	€ 4,95
	TB TEV TW Scheidingsplaat voor diepgetrokken inzetstuk variabel	€ 2,08	1000	€ 1,60

### INZEELEMENTEN VOOR SPIJTBUSSEN EN CARTRIDGES

Art. nr	Buitenafm. L x B x H (cm)	geschikt voor	Prijs/st. bij afname per stuk	Aantal op een pallet	Prijs/st. op een pallet
5	TB SESH 43 38,9 x 26,5 x 11,5	14 spuitbussen incl. sproeilans	€ 19,39	160	€ 14,92
6	TB SEKH 43 38,9 x 25,6 x 11,5	22 cartridges en 20 opzetstukken	€ 17,68	160	€ 13,60



### AFDEKPLATEN TOOLBOXEN 40 x 30 cm

Art. nr	geschikt voor	Prijs/st. bij afname per stuk	Aantal op een pallet	Prijs/st. op een pallet
7	TB DUS Universeel	€ 27,89	660	€ 21,45
8	TB DWS Gereedschap	€ 18,42	1000	€ 14,17
9	TB DBS Kantoorbenodigdheden	€ 18,83	2020	€ 14,49



10



11



12



13



14



15



16



17



**AANPASBAAR**  
www.auer-packaging.nl

### BEKLEDING TOOLBOXEN 40 x 30 cm

Art. nr	Beschrijving	Prijs/st. bij afname per stuk	Stuks per pallet	Prijs/st. op een pallet
10	TB SEDW 43 Dekselbekleding ruw geborsteld	€ 15,83	400	€ 12,17
11	TB SERH 43 Bodem- en randbekleding	€ 20,15	700	€ 15,50
12	TB SESEH 43 Tussenplaat	€ 8,07	800	€ 6,21
13	TB SEBW 43 Bodembekleding	€ 7,70	800	€ 5,93
14	TB SEBH 43 Bodembekleding	€ 6,32	2020	€ 4,86
15	TB SEWW 43 Kubusvormige bekleding	€ 4,02	800	€ 3,09
16	TB SEWH 43 Kubusvormige bekleding	€ 8,21	800	€ 6,32
17	TB SEDH 43 Dekselbekleding EPP	€ 11,49	600	€ 8,84

### BEKLEDING TOOLBOXEN 60 x 40 cm

Art. nr	Beschrijving	Prijs/st. bij afname per stuk	Stuks per pallet	Prijs/st. op een pallet
10	TB SEDW 64 Dekselbekleding ruw geborsteld	€ 17,65	200	€ 13,58
11	TB SERH 64 Bodem- en randbekleding	€ 30,90	350	€ 23,77
12	TB SESEH 64 Tussenplaat	€ 12,11	400	€ 9,32
13	TB SEBW 64 Bodembekleding	€ 11,31	400	€ 8,70
14	TB SEBH 64 Bodembekleding	€ 8,37	1010	€ 6,44
15	TB SEWW 64 Kubusvormige bekleding	€ 4,75	400	€ 3,65
16	TB SEWH 64 Kubusvormige bekleding	€ 12,09	400	€ 9,30
17	TB SEDH 64 Dekselbekleding EPP	€ 13,07	370	€ 10,06

## TOEBEHOREN TOOLBOXEN



## INZETBAK INZETELEMEN

Art. nr	Uitrusting	Prijs/st. bij afname per stuk
TB TEK 43	zonder toebehoren	€ 2,81
1 TB TEK 43 B1	Uitrusting 1: 33x SB E 11-6018	€ 14,23
2 TB TEK 43 B2	Uitrusting 2: 5x SB E 11-7001, 14x SB E 12-7001	€ 12,06
3 TB TEK 43 B3	Uitrusting 3: 5x SB E 11-7001, 7x SB E 14-6018	€ 12,23
4 TB TEK 43 B4	Uitrusting 4: 5x SB E 11-6018, 1x SB E 11-7001, 2x SB E 12-7001, 2x SB E 12-6018, 1x SB E 15-6018, 1x SB E 22-7001, 1x SB E 22-6018, 1x SB E 23-7001	€ 11,21
5 TB TEK 43 B5	Uitrusting 5: 4x SB E 11-7001, 1x SB E 11-6018, 2x SB E 12-7001, 1x SB E 14-7001, 1x SB E 22-6018, 1x SB E 23-6018, 1x SB E 25-6018	€ 10,60
6 TB TEK 43 B6	Uitrusting 6: 5x SB E 11-6018, 4x SB E 11-7001, 3x SB E 12-6018, 1x SB E 12-7001, 2x SB E 13-7001, 1x SB E 22-6018, 1x SB E 23-7001	€ 11,69
7 TB TEK 43 B7	Uitrusting 7: 1x SB E 11-7001, 3x SB E 14-6018, 2x SB E 25-7001	€ 10,15
8 TB TEK 43 B8	Uitrusting 8: 18x SB E 11-6018, 5x SB E 11-7001, 1x SB E 25-7001	€ 12,61
9 TB TEK 43 B9	Uitrusting 9: 5x SB E 11-6018, 7x SB E 12-7001, 1x SB E 12-6018, 1x SB E 26-6018	€ 11,04

### ONZE TIP: INZETELEMEN ZELF VULLEN!

Inzetelementen zijn ook leeg verkrijgbaar! Met behulp van het raster kunnen ze heel gemakkelijk en naar eigen idee worden gevuld met inzetbakken. Inzetbakken in verschillende maten en kleuren vindt u op pagina 70 »

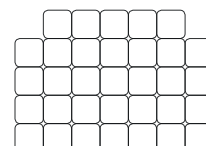

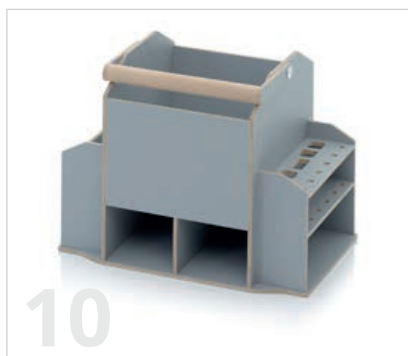

10



11

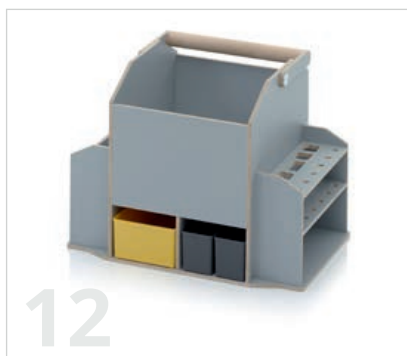

12



13



14



15



16



17



18

## GEREEDSCHAPSDRAGERS 40 x 30 cm

Art. nr	Buitenafm. L x B x H (cm)	Uitrusting	Prijs/st. bij afname per stuk	Aantal op een pallet	Prijs/st. op een pallet
10 TB WTE 43	38,9 x 26,5 x 29	zonder toebehoren	€ 231,88	40	€ 178,37
11 TB WTEG 43	38,9 x 26,5 x 29	zonder toebehoren	€ 346,83	40	€ 266,80
12 TB WTE 43 B	38,9 x 26,5 x 29	Met inzetbakken	€ 236,71	40	€ 182,09
13 TB WTEG 43 B	38,9 x 26,5 x 29	Met euroboxen	€ 354,34	40	€ 272,57

## TOEBEHOREN OVERIGE

Art. nr	Buitenafm. L x B x H (cm)	Beschrijving	Prijs/st. bij afname per stuk	Aantal op een pallet	Prijs/st. op een pallet
14 TB RS 43	35 x 29,5 x 7,1	Reklade	€ 6,57	105	€ 5,05
15 TB KES S		10 vellen à 3 zelfklevende etiketten voor reklade	€ 0,21		
16 TB KET S		10 vellen à 3 zelfklevende etiketten voor toolboxes	€ 0,21		
17 TB SR 43		Slot achteraf aan te brengen voor toolboxes 40 x 30 cm	€ 16,32		
TB SR 64		Slot achteraf aan te brengen voor toolboxes 60 x 40 cm	€ 21,65		
18 TB OVG		Optioneel handvat voorkant	€ 3,20		
TB OSG		Optioneel handvat zijkant	€ 3,55		





# BESCHERMKOFFER

*Gevoelige apparatuur veilig opgeborgen*



# BESCHERMKOFFER PRO

LEVERBAAR VANAF 1 STUKS  
geen minimumafname.

GRATIS THUISBEZORGD  
Bij bestellingen vanaf € 250

Pakking

Drukcompensatieventiel



Handvat



## Gevoelige apparatuur veilig opgeborgen

De beschermkoffer Pro van AUER Packaging beschermt gevoelige apparatuur ook in extreme situaties. Of het nu onder water is of op grote hoogte: dankzij het geïntegreerde drukcompensatieventiel en de robuuste constructie is de koffer ook bestand tegen grote belastingen en temperatuurverschillen.

- Waterdicht
- Stapelbaar
- Bijzonder robuust
- Geïntegreerd drukcompensatieventiel

 **KLAAR VOOR VERZENDING** **24 uur** \*\*  
binnen

## BESCHERMKOFFER PRO ZONDER TOEBEHOREN

Buitenafm. L x B x H (cm)	Art. nr	Art. nr	Art. nr	Prijs/st. bij afname per stuk	Stuks per pallet	Prijs/st. op een pallet
30 x 20 x 14,05	CP 3213-2002	CP 3213-6003	CP 3213-7016	€ 35,99	147	€ 27,68
40 x 30 x 16,80	CP 4316-2002	CP 4316-6003	CP 4316-7016	€ 45,21	90	€ 34,78
40 x 30 x 22,30	CP 4322-2002	CP 4322-6003	CP 4322-7016	€ 47,57	72	€ 36,59
60 x 40 x 22,30	CP 6422-2002	CP 6422-6003	CP 6422-7016	€ 66,79	40	€ 51,38
60 x 40 x 27,80	CP 6427-2002	CP 6427-6003	CP 6427-7016	€ 71,07	30	€ 54,67
120 x 40 x 16,80	CP 12416-2002	CP 12416-6003	CP 12416-7016	€ 119,92	20	€ 92,25

In certificeringsprocedure: IP67, UN, ATA300, STANAG 4280, Def Stan 81-41, IATA DGR, MIL-STD-810



\*\*\*) alleen bij bestellingen via de webshop. Wij verzenden alleen op werkdagen, voor zover de artikelen op voorraad zijn. Informatie over de beschikbaar en de verzendtijden per dag vindt u in onze onlineshop.

# BESCHERMKOFFER PRO TROLLEY

KLAAR VOOR VERZENDING binnen **24 uur** \*\*

Telescopische handgreep

LEVERBAAR VANAF 1 STUKS  
geen minimumafname.

GRATIS THUISBEZORGD  
Bij bestellingen vanaf € 250

Snelsluiters met beveiliging

Zwenkwieien

## De beste bescherming op wielen

De beschermkoffer Pro Trolley van AUER Packaging overtuigt ook in extreme situaties door de optimale bescherming van gevoelige apparatuur en blinkt uit door zijn comfort: dankzij de geïntegreerde wielen en het uittrekbare handvat kan de beschermkoffer zelfs met een zware inhoud probleemloos worden vervoerd.

- Waterdicht
- Stapelbaar
- Bijzonder robuust
- Geïntegreerd drukcompensatieventiel

## BESCHERMKOFFER PRO TROLLEY ZONDER TOEBEHOREN

Buitenafm. L x B x H (cm)	Art. nr	Art. nr	Art. nr	Prijs/st. bij afname per stuk	Stuks per pallet	Prijs/st. op een pallet
45 x 40 x 22,3	CP 4422-2002	CP 4422-6003	CP 4422-7016	€ 140,88	50	€ 108,37
55 x 40 x 22,3	CP 5422-2002	CP 5422-6003	CP 5422-7016	€ 141,12	40	€ 108,55
60 x 40 x 33,3	CP 6433-2002	CP 6433-6003	CP 6433-7016	€ 144,69	25	€ 111,30
80 x 60 x 44,3	CP 8644-2002	CP 8644-6003	CP 8644-7016	€ 202,56	8	€ 155,81

In certificeringsprocedure: IP67, UN, ATA300, STANAG 4280, Def Stan 81-41, IATA DGR, MIL-STD-810



## STANDAARDKLEUREN



RAL 2002  
Vermiljoen



RAL 6003  
Olijfgroen

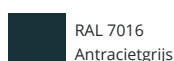

RAL 7016  
Antracietgrijs

\*\*\*) alleen bij bestellingen via de webshop. Wij verzenden alleen op werkdagen, voor zover de artikelen op voorraad zijn. Informatie over de beschikbaarheid en de verzendtijden per dag vindt u in onze onlineshop.

# UITRUSTING BESCHERMKOFFER



## 1 | BESCHERMKOFFER PRO KUBUSVORMIGE BEKLEDING

Buitenafm. L x B x H (cm)	Art. nr	Art. nr	Art. nr	Prijs/st. bij afname per stuk	Stuks per pallet	Prijs/st. op een pallet
30 x 20 x 14,05	CP 3213 B1-2002	CP 3213 B1-6003	CP 3213 B1-7016	€ 57,62	147	€ 44,32
40 x 30 x 16,80	CP 4316 B1-2002	CP 4316 B1-6003	CP 4316 B1-7016	€ 75,41	90	€ 58,01
40 x 30 x 22,30	CP 4322 B1-2002	CP 4322 B1-6003	CP 4322 B1-7016	€ 92,04	72	€ 70,80
60 x 40 x 22,30	CP 6422 B1-2002	CP 6422 B1-6003	CP 6422 B1-7016	€ 113,32	40	€ 87,17
60 x 40 x 27,80	CP 6427 B1-2002	CP 6427 B1-6003	CP 6427 B1-7016	€ 126,13	30	€ 97,02



## 2 | BESCHERMKOFFER PRO BODEM- EN RANDBEKLEDING

Buitenafm. L x B x H (cm)	Art. nr	Art. nr	Art. nr	Prijs/st. bij afname per stuk	Stuks per pallet	Prijs/st. op een pallet
30 x 20 x 14,05	CP 3213 B2-2002	CP 3213 B2-6003	CP 3213 B2-7016	€ 53,94	147	€ 41,49
40 x 30 x 16,80	CP 4316 B2-2002	CP 4316 B2-6003	CP 4316 B2-7016	€ 65,68	90	€ 50,52
40 x 30 x 22,30	CP 4322 B2-2002	CP 4322 B2-6003	CP 4322 B2-7016	€ 72,26	72	€ 55,59
60 x 40 x 22,30	CP 6422 B2-2002	CP 6422 B2-6003	CP 6422 B2-7016	€ 100,51	40	€ 77,31
60 x 40 x 27,80	CP 6427 B2-2002	CP 6427 B2-6003	CP 6427 B2-7016	€ 110,92	30	€ 85,32



### 3 | BESCHERMKOFFER PRO BODEM- EN RANDBEKLEDING MET VAKKEN

Buitenafm. L x B x H (cm)	Art. nr	Art. nr	Art. nr	Prijs/st. bij afname per stuk	Stuks per pallet	Prijs/st. op een pallet
40 x 30 x 16,80	CP 4316 B3-2002	CP 4316 B3-6003	CP 4316 B3-7016	€ 75,64	90	€ 58,19
40 x 30 x 22,30	CP 4322 B3-2002	CP 4322 B3-6003	CP 4322 B3-7016	€ 89,19	72	€ 68,61
60 x 40 x 22,30	CP 6422 B3-2002	CP 6422 B3-6003	CP 6422 B3-7016	€ 116,65	40	€ 89,73
60 x 40 x 27,80	CP 6427 B3-2002	CP 6427 B3-6003	CP 6427 B3-7016	€ 129,00	30	€ 99,23



### 4 | BESCHERMKOFFER PRO NOPPENSCHUIMBEKLEDING

Buitenafm. L x B x H (cm)	Art. nr	Art. nr	Art. nr	Prijs/st. bij afname per stuk	Stuks per pallet	Prijs/st. op een pallet
30 x 20 x 14,05	CP 3213 B4-2002	CP 3213 B4-6003	CP 3213 B4-7016	€ 56,31	147	€ 43,31
40 x 30 x 16,80	CP 4316 B4-2002	CP 4316 B4-6003	CP 4316 B4-7016	€ 73,38	90	€ 56,44
40 x 30 x 22,30	CP 4322 B4-2002	CP 4322 B4-6003	CP 4322 B4-7016	€ 88,05	72	€ 67,73
60 x 40 x 22,30	CP 6422 B6-2002	CP 6422 B6-6003	CP 6422 B6-7016	€ 114,24	40	€ 87,87
60 x 40 x 27,80	CP 6427 B6-2002	CP 6427 B6-6003	CP 6427 B6-7016	€ 127,04	30	€ 97,72
80 x 60 x 44,3	CP 8644 B3-2002 *	CP 8644 B3-6003 *	CP 8644 B3-7016 *	€ 349,09	8	€ 268,53
120 x 40 x 16,80	CP 12416 B3-2002	CP 12416 B3-6003	CP 12416 B3-7016	€ 203,20	20	€ 156,31

\* Trolley



### 5 | BESCHERMKOFFER PRO BEKLEDINGSINZETSTUK T

Buitenafm. L x B x H (cm)	Art. nr	Art. nr	Art. nr	Prijs/st. bij afname per stuk	Stuks per pallet	Prijs/st. op een pallet
60 x 40 x 22,30	CP 6422 B5-2002	CP 6422 B5-6003	CP 6422 B5-7016	€ 233,40	40	€ 179,54
60 x 40 x 27,80	CP 6427 B5-2002	CP 6427 B5-6003	CP 6427 B5-7016	€ 231,85	30	€ 178,35



### 6 | BESCHERMKOFFER PRO BEKLEDINGSINZETSTUK

Buitenafm. L x B x H (cm)	Art. nr	Art. nr	Art. nr	Prijs/st. bij afname per stuk	Stuks per pallet	Prijs/st. op een pallet
60 x 40 x 22,30	CP 6422 B4-2002	CP 6422 B4-6003	CP 6422 B4-7016	€ 228,30	40	€ 175,62
60 x 40 x 27,80	CP 6427 B4-2002	CP 6427 B4-6003	CP 6427 B4-7016	€ 230,08	30	€ 176,99



### 7 | BESCHERMKOFFER PRO TROLLEY INZETBAK MET VAKKEN (BUREAU-INZET BAND GRIJS)

Buitenafm. L x B x H (cm)	Art. nr	Art. nr	Art. nr	Prijs/st. bij afname per stuk	Stuks per pallet	Prijs/st. op een pallet
45 x 40 x 22,3	CP 4422 B2-2002	CP 4422 B2-6003	CP 4422 B2-7016	€ 295,12	50	€ 227,01



### 8 | BESCHERMKOFFER PRO TROLLEY LAPTOPEINZETSTUK 13" MET AFDEKPLAAT BAND GRIJS

Buitenafm. L x B x H (cm)	Art. nr	Art. nr	Art. nr	Prijs/st. bij afname per stuk	Stuks per pallet	Prijs/st. op een pallet
45 x 40 x 22,3	CP 4422 B3-2002	CP 4422 B3-6003	CP 4422 B3-7016	€ 357,72	50	€ 275,17



### 9 | BESCHERMKOFFER PRO TROLLEY LAPTOPEINZETSTUK 15" MET AFDEKPLAAT BAND GRIJS

Buitenafm. L x B x H (cm)	Art. nr	Art. nr	Art. nr	Prijs/st. bij afname per stuk	Stuks per pallet	Prijs/st. op een pallet
55 x 40 x 22,3	CP 5422 B2-2002	CP 5422 B2-6003	CP 5422 B2-7016	€ 389,59	40	€ 299,69



## STANDAARDKLEUREN

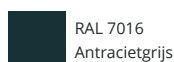

## TOEBEHOREN BESCHERMKOFFER

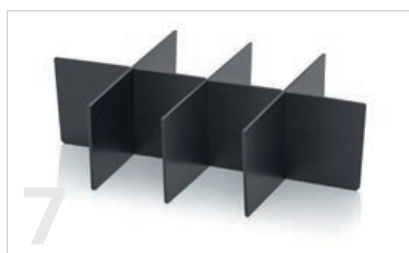

### 1 | DEKSELPOLSTER PASSEND VOOR BESCHERMKOFFER

Art. nr	geschikt voor	Kleur	Prijs/st. bij afname per stuk
CP SEDNW 32	Beschermkoffer 30 x 20 cm	Antracietgrijs	€ 4,17
CP SEDNW 43	Beschermkoffer 40 x 30 cm	Antracietgrijs	€ 5,36
CP SEDNW 44	Beschermkoffer 40 x 40 cm	Antracietgrijs	€ 10,04
CP SEDNW 54	Beschermkoffer 50 x 40 cm	Antracietgrijs	€ 15,00
CP SEDNW 64	Beschermkoffer 60 x 40 cm	Antracietgrijs	€ 10,45
CP SEDNW 86	Beschermkoffer 80 x 60 cm	Antracietgrijs	€ 17,98
CP SEDNW 124	Beschermkoffer 120 x 40 cm	Antracietgrijs	€ 25,84

### 2 | NOPPENSCHUIMBEKLEDING BESCHERMKOFFER

Art. nr	geschikt voor	Kleur	Prijs/st. bij afname per stuk
CP S SEBNW 3213	Beschermkoffer 30 x 20 cm	Antracietgrijs	€ 8,03
CP S SEBNW 4316	Beschermkoffer 40 x 30 cm	Antracietgrijs	€ 14,51
CP S SEBNW 4322	Beschermkoffer CP 4322	Antracietgrijs	€ 26,05
CP S SEBNW 4422	Beschermkoffer 40 x 40 cm	Antracietgrijs	€ 25,06
CP S SEBNW 5422	Beschermkoffer 50 x 40 cm	Antracietgrijs	€ 29,19
CP S SEBNW 6422	Beschermkoffer 60 x 40 cm	Antracietgrijs	€ 27,61
CP S SEBNW 6427	Beschermkoffer CP 6427	Antracietgrijs	€ 35,78
CP S SEBNW 6433	Beschermkoffer CP 6433	Antracietgrijs	€ 54,89
CP S SEBNW 8644	Beschermkoffer 80 x 60 cm	Antracietgrijs	€ 113,98
CP S SEBNW 12416	Beschermkoffer 120 x 40 cm	Antracietgrijs	€ 45,94

### 3 | SCHUIMBLOKKEN PASSEND VOOR BESCHERMKOFFER

Art. nr	geschikt voor	Kleur	Prijs/st. bij afname per stuk
CP S SEWW 3213	Beschermkoffer 30 x 20 cm	Antracietgrijs	€ 9,26
CP S SEWW 4316	Beschermkoffer 40 x 30 cm	Antracietgrijs	€ 16,42
CP S SEWW 4322	Beschermkoffer CP 4322	Antracietgrijs	€ 29,80
CP S SEWW 4422	Beschermkoffer 40 x 40 cm	Antracietgrijs	€ 26,13
CP S SEWW 5422	Beschermkoffer 50 x 40 cm	Antracietgrijs	€ 31,49
CP S SEWW 6422	Beschermkoffer 60 x 40 cm	Antracietgrijs	€ 29,78
CP S SEWW 6427	Beschermkoffer CP 6427	Antracietgrijs	€ 39,71
CP S SEWW 6433	Beschermkoffer CP 6433	Antracietgrijs	€ 58,47

### SCHUIM INTERIEUR ZACHT SCHUIM PASSEND VOOR BESCHERMKOFFER

Art. nr	geschikt voor	Kleur	Prijs/st. bij afname per stuk
4 CP S SEW 8644	Beschermkoffer 80 x 60 cm	Antracietgrijs	€ 109,79
5 CP S SEW 12416	Beschermkoffer 120 x 40 cm	Antracietgrijs	€ 48,03

### 6 | RONDOM POLSTER PASSEND VOOR BESCHERMKOFFER

Art. nr	geschikt voor	Kleur	Prijs/st. bij afname per stuk
CP SERP 3213	Beschermkoffer 30 x 20 cm	zwart	€ 6,06
CP SERP 4316	Beschermkoffer 40 x 30 cm	zwart	€ 7,54
CP SERP 4322	Beschermkoffer CP 4322	zwart	€ 11,75
CP SERP 6422	Beschermkoffer 60 x 40 cm	zwart	€ 15,48
CP SERP 6427/6433	Beschermkoffer CP 6427	zwart	€ 21,75
CP SERP 6433	Beschermkoffer CP 6433	zwart	€ 30,61

### 7 | VAKKEN PASSEND VOOR RONDOM POLSTER BESCHERMKOFFER

Art. nr	geschikt voor	Kleur	Prijs/st. bij afname per stuk
CP SERPG 3213	Beschermkoffer 30 x 20 cm	zwart	€ 3,75
CP SERPG 4316	Beschermkoffer 40 x 30 cm	zwart	€ 9,47
CP SERPG 4322	Beschermkoffer CP 4322	zwart	€ 16,04
CP SERPG 6422	Beschermkoffer 60 x 40 cm	zwart	€ 15,33
CP SERPG 6427	Beschermkoffer CP 6427	zwart	€ 17,20

### BEKLEDING GESCHIKT VOOR BESCHERMKOFFER

Art. nr	geschikt voor	Beschrijving	Kleur	Prijs/st. bij afname per stuk
8 CP PE 4422	CP 4422, CP S 4422	Laptopinzet voor laptops tot 13"	zwart	€ 68,84
9 CP PE 5422	CP 5422, CP S 5422	Laptopinzet voor laptops tot 15"	zwart	€ 77,90
10 CP PET 6422	CP 6422, CP S 6422	met 2 lengteverdelers, 15 tussenverdelers	zwart	€ 134,55
11 CP PETK 6422	CP 6422, CP S 6422	met 2 dwarsverdelers en 2 dwarsverdelers buigbaar, 8 tussenverdelers	zwart	€ 139,33
CP PET 6427/6433	CP 6427, CP 6433, CP S 6427, CP S 6433	met 2 lengteverdelers, 15 tussenverdelers	zwart	€ 132,21
CP PETK 6427/6433	CP 6427, CP 6433, CP S 6427, CP S 6433	met 2 dwarsverdelers en 2 dwarsverdelers buigbaar, 8 tussenverdelers	zwart	€ 133,87

### AFDEKPLATEN GESCHIKT VOOR BESCHERMKOFFER

Art. nr	Art. nr	geschikt voor	Uitvoering	Prijs/st. bij afname per stuk
CP DT 4422 R	CP DT 4422 G	CP 4422, CP S 4422	Bureau-inzet	€ 90,57
CP DT 5422 R	CP DT 5422 G	CP 5422, CP S 5422	Bureau-inzet	€ 134,49
12 CP FE 4422 R	CP FE 4422 G	CP 4422, CP S 4422	Inzetbak met vakken (bureau-inzet)	€ 127,88





# RUIMTEBESPARENDE BOXEN

*Veelzijdige opslagmiddelen*



# OPSLAGBAKKEN

LEVERBAAR VANAF 1 STUKS  
*geen minimumafname.*

SPECIALE KLEUREN  
*Eenvoudig online bestellen*

GRATIS THUISBEZORGD  
*Bij bestellingen vanaf € 250*



product  
design  
award

2013

KLAAR VOOR  
VERZENDING **24**uur\*\*  
binnen

## Veelzijdige opslaghulpmiddelen

De opslagbak van AUER Packaging is een bijzonder veelzijdig opslagmiddel. Hij kan door zijn licht conische vorm in lege toestand in elkaar of in combinatie met een deksel of stapelbeugel gestapeld worden om plaats te besparen.

- Tot wel 75% extra opslagcapaciteit
- Plaatsbesparend bij leeg transport
- In en op elkaar stapelbaar
- Bijzonder robuust

\*\*\*) alleen bij bestellingen via de webshop. Wij verzenden alleen op werkdagen, voor zover de artikelen op voorraad zijn. Informatie over de beschikbaar en de verzendtijden per dag vindt u in onze onlineshop.



## OPSLAGBAKKEN CLASSIC

RAL 5015

Buitenafm. L x B x H (cm)	Art. nr	Prijs/st. bij afname per stuk	Aantal op een pallet	Prijs/st. op een pallet
30 x 20 x 17	MB 3217	€ 3,27	800	€ 2,52
40 x 30 x 22	MB 4322	€ 5,63	400	€ 4,33
40 x 30 x 27	MB 4327	€ 6,68	300	€ 5,14
40 x 30 x 32	MB 4332	€ 7,67	240	€ 5,90
60 x 40 x 17	MB 6417	€ 8,80	200	€ 6,77
60 x 40 x 22	MB 6422	€ 9,83	200	€ 7,56
60 x 40 x 27	MB 6427	€ 11,65	150	€ 8,96
60 x 40 x 32	MB 6432	€ 13,41	120	€ 10,31
60 x 40 x 42	MB 6442	€ 16,82	90	€ 12,94
80 x 60 x 32	MB 8632	€ 31,12	48	€ 23,94
80 x 60 x 42	MB 8632K	€ 44,43	30	€ 34,18
80 x 60 x 42	MB 8642	€ 37,14	36	€ 28,57
80 x 60 x 52	MB 8642K	€ 49,79	28	€ 38,30



## OPSLAGBAKKEN MET DEKSEL

RAL 5015

Buitenafm. L x B x H (cm)	Art. nr	Prijs/st. bij afname per stuk	Aantal op een pallet	Prijs/st. op een pallet
30 x 20 x 19	MBD 3217	€ 6,34	300	€ 4,88
40 x 30 x 24	MBD 4322	€ 10,25	168	€ 7,89
40 x 30 x 29	MBD 4327	€ 11,37	138	€ 8,75
40 x 30 x 34	MBD 4332	€ 12,46	114	€ 9,58
60 x 40 x 19	MBD 6417	€ 15,74	112	€ 12,11
60 x 40 x 24	MBD 6422	€ 16,77	112	€ 12,90
60 x 40 x 29	MBD 6427	€ 18,63	92	€ 14,33
60 x 40 x 34	MBD 6432	€ 20,50	76	€ 15,77
60 x 40 x 44	MBD 6442	€ 24,05	60	€ 18,50
80 x 60 x 34	MBD 8632	€ 45,44	38	€ 34,95
80 x 60 x 44	MBD 8632K	€ 59,96	30	€ 46,12
80 x 60 x 44	MBD 8642	€ 51,47	30	€ 39,60
80 x 60 x 54	MBD 8642K	€ 65,32	28	€ 50,24



## OPSLAGBAKKEN MET STAPELBEUGEL

RAL 5015

Buitenafm. L x B x H (cm)	Art. nr	Prijs/st. bij afname per stuk	Aantal op een pallet	Prijs/st. op een pallet
30 x 20 x 17	MBB 3217	€ 4,68	560	€ 3,60
40 x 30 x 22	MBB 4322	€ 7,12	400	€ 5,48
40 x 30 x 27	MBB 4327	€ 8,18	300	€ 6,29
40 x 30 x 32	MBB 4332	€ 9,16	240	€ 7,05
60 x 40 x 17	MBB 6417	€ 10,81	200	€ 8,32
60 x 40 x 22	MBB 6422	€ 11,84	200	€ 9,11
60 x 40 x 27	MBB 6427	€ 13,66	150	€ 10,51
60 x 40 x 32	MBB 6432	€ 15,48	120	€ 11,91
60 x 40 x 42	MBB 6442	€ 18,89	90	€ 14,53
80 x 60 x 32	MBB 8632	€ 42,86	38	€ 32,97
80 x 60 x 42	MBB 8632K	€ 57,43	30	€ 44,17
80 x 60 x 42	MBB 8642	€ 48,89	30	€ 37,61
80 x 60 x 52	MBB 8642K	€ 62,79	28	€ 48,30



## TOEBEHOREN OPSLAGBAKKEN

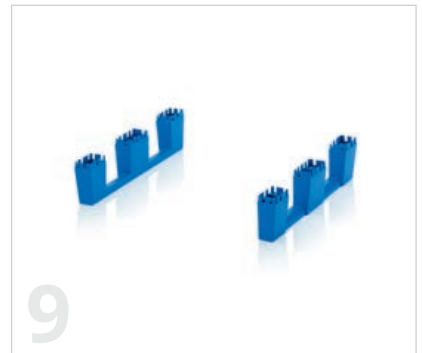

### ONZE TIP: EENVOUDIG ZELF TE MONTEREN

Onze toebehoren kunnen zelf gemonteerd worden en met slechts enkele handgrepen aan de producten worden aangebracht. Benodigd bevestigingsmateriaal zoals schroeven zijn bij de levering inbegrepen.

Onze klantenservice staat altijd voor u klaar:

[info@auer-packaging.nl](mailto:info@auer-packaging.nl)

## KLAPDEKSELS VOOR OPSLAGBAKKEN ZELF TE MONTEREN

RAL 5015

	voor een box met basisafmeting	Art. nr	Samengesteld uit	Prijs/st. bij afname per stuk	Aantal op een pallet	Prijs/st. op een pallet
1	30 x20	MB DE 32	1 tweedelig scharnierend deksel, 4 scharnieren	€ 2,44	900	€ 1,88
2	40 x30	MB DE 43	1 tweedelig scharnierend deksel, 4 scharnieren	€ 4,75	460	€ 3,65
3	60 x40	MB DE 64	1 tweedelig scharnierend deksel, 6 scharnieren	€ 6,39	200	€ 4,92
4	80 x60	MB DE 86	1 tweedelig scharnierend deksel, 8 scharnieren	€ 14,05	100	€ 10,81



## STAPELBEUGELS ZELF TE MONTEREN

RAL 9017

	voor een box met basisafmeting	Art. nr	Prijs/st. bij afname per stuk	Aantal op een pallet	Prijs/st. op een pallet
5	30 x20	MB SB 32	€ 2,43	400	€ 1,87
6	40 x30	MB SB 43	€ 4,75	400	€ 3,65
7	60 x40	MB SB 64	€ 5,46	200	€ 4,20
8	80 x60	MB SBSC 86	€ 21,32	100	€ 16,40

## SLIPPENSET ZELF TE MONTEREN

RAL 5015

	voor een box met basisafmeting	Art. nr	Samengesteld uit	Prijs/st. bij afname per stuk	Aantal op een pallet	Prijs/st. op een pallet
9	80 x60	MB KU	2 sledes, 24 thermoplastbouten	€ 12,34	50	€ 9,49



## WIELEN VOOR OPSLAGBAKKEN

	voor een box met basisafmeting	Art. nr	Samengesteld uit	Prijs/st.
10	80 x60	MBRA	4 polyamide zwenkwielen (ø 125 mm), 16 thermoplastbouten	€ 45,52



## VERZEGELING

RAL 9017

Art. nr	Trekbelastbaarheid	Prijs/st. bij afname per stuk	Aantal op een pallet	Prijs/st. op een pallet
11 PB	ca. 20 N	€ 0,26	125000	€ 0,20



### ONZE TIP: VERZEGELING DOOR STEEKVERZEGELINGEN

Een steekverzegeling dient ter verzegeling van transportboxen. Als de box open is geweest, is de verzegeling kapot en geeft daarmee aan dat er eventueel iets aan de inhoud is veranderd. Steekverzegelingen zijn geschikt voor recyclebare boxen, IBC-containers en opvouwbare boxen.

## 12 | ZELFKLEVENDE ETIKETTENHOUDERS

Art. nr	Uitvoering	Prijs/st.
7034	Zelfklevende etikettenhouder A6-formaat	€ 0,27
7035	Zelfklevende etikettenhouder A5-formaat	€ 0,36
7036	Zelfklevende etikettenhouder A4-formaat	€ 0,55



# VOUWBOXEN

**LEVERBAAR VANAF 1 STUKS**  
*geen minimumafname.*

**SPECIALE KLEUREN**  
*Eenvoudig online bestellen*

**GRATIS THUISBEZORGD**  
*Bij bestellingen vanaf € 250*

 **KLAAR VOOR VERZENDING**  
binnen **24** uur <sup>\*\*</sup>



## Plaatsbesparen gemakkelijk gemaakt

De vouwbox van AUER Packaging valt op door zijn hoge functionaliteit en eenvoudige hantering. Met weinig handvatten bespaart u door de vouwfunctie tot 82% van het volume van een gebruikelijke kunststof box. Het optionele deksel zorgt voor extra bescherming van de inhoud.

» ESD-uitvoering vindt u op pagina 218

- Veilig en snel opvouwen
- Tot 82% minder volume
- Uitermate geschikt voor transport en orderpicking
- Robuust klapmechanisme

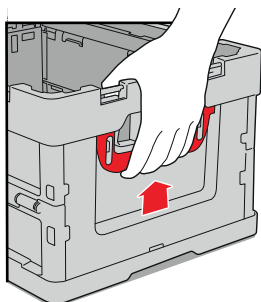

## WIST U DAT?

Onze opvouwbare boxen zijn bijzonder snel in elkaar te vouwen. Trek daarvoor gewoon de rode hendels aan de zijkant naar boven en duw de buitenkant voorzichtig naar binnen. Het automatische inklapmechanisme zorgt ervoor dat de box zo klein mogelijk wordt opgevouwen.

\*\*\*) alleen bij bestellingen via de webshop. Wij verzenden alleen op werkdagen, voor zover de artikelen op voorraad zijn. Informatie over de beschikbaar en de verzendtijden per dag vindt u in onze onlineshop.



## VOUWBOXEN ZONDER DEKSEL

RAL 7001

Buitenafm. L x B x H (cm)	Art. nr	Prijs/st. bij afname per stuk	Aantal op een pallet	Prijs/st. op een pallet
40 x 30 x 22,0	FB 43/22	€ 13,58	280	€ 10,45
40 x 30 x 27,0	FB 43/27	€ 15,14	220	€ 11,64
40 x 30 x 32,0	FB 43/32	€ 16,15	220	€ 12,42
60 x 40 x 22,0	FB 64/22	€ 18,49	140	€ 14,22
60 x 40 x 27,0	FB 64/27	€ 19,83	140	€ 15,26
60 x 40 x 32,0	FB 64/32	€ 21,07	140	€ 16,21
60 x 40 x 42,0	FB 64/42	€ 24,69	110	€ 18,99
80 x 60 x 44,5	FB 86/445	€ 47,28	40	€ 36,37



## VOUWBOXEN MET DEKSEL

RAL 7001

Buitenafm. L x B x H (cm)	Art. nr	Prijs/st. bij afname per stuk	Aantal op een pallet	Prijs/st. op een pallet
40 x 30 x 22,0	FBD 43/22	€ 15,82	280	€ 12,17
40 x 30 x 27,0	FBD 43/27	€ 17,37	220	€ 13,36
40 x 30 x 32,0	FBD 43/32	€ 18,38	220	€ 14,14
60 x 40 x 22,0	FBD 64/22	€ 22,44	140	€ 17,26
60 x 40 x 27,0	FBD 64/27	€ 23,78	140	€ 18,29
60 x 40 x 32,0	FBD 64/32	€ 25,02	140	€ 19,24
60 x 40 x 42,0	FBD 64/42	€ 28,63	110	€ 22,03
80 x 60 x 44,5	FBD 86/445	€ 56,01	40	€ 43,09



## KLAPDEKSELS VOOR VOUWBOXEN ZELF TE MONTEREN

RAL 7001

voor een box met basisafmeting	Art. nr	Prijs/st. bij afname per stuk	Aantal op een pallet	Prijs/st. op een pallet
40 x 30	FB DE 43	€ 2,31	800	€ 1,78
60 x 40	FB DE 64	€ 4,17	440	€ 3,21
80 x 60	FB DE 86	€ 10,52	75	€ 8,09



## VERZEGELING

RAL 9017

Art. nr	Trekbelastbaarheid	Prijs/st. bij afname per stuk	Aantal op een pallet	Prijs/st. op een pallet
PB	ca. 20 N	€ 0,26	125000	€ 0,20



### ONZE TIP: VERZEGELING DOOR STEEKVERZEGELINGEN

Een steekverzegeling dient ter verzegeling van transportboxen. Als de box open is geweest, is de verzegeling kapot en geeft daarmee aan dat er eventueel iets aan de inhoud is veranderd. Steekverzegelingen zijn geschikt voor recyclebare boxen, IBC-containers en opvouwbare boxen.

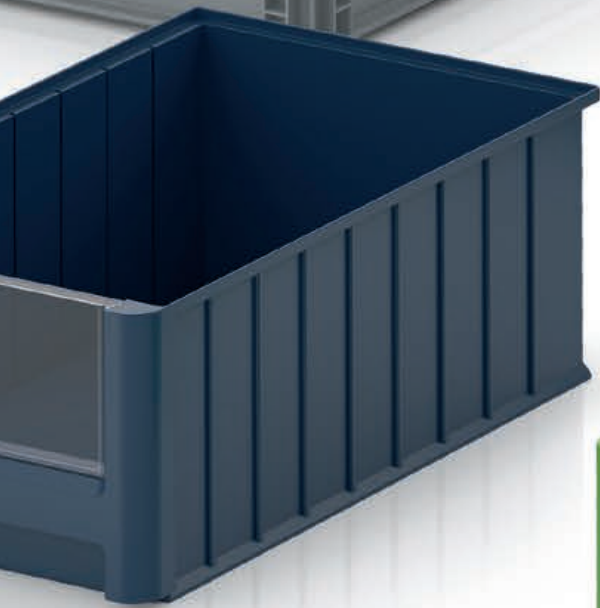



# MAGAZIJNBOXEN

---

*Kleine onderdelen optimaal binnen handbereik*

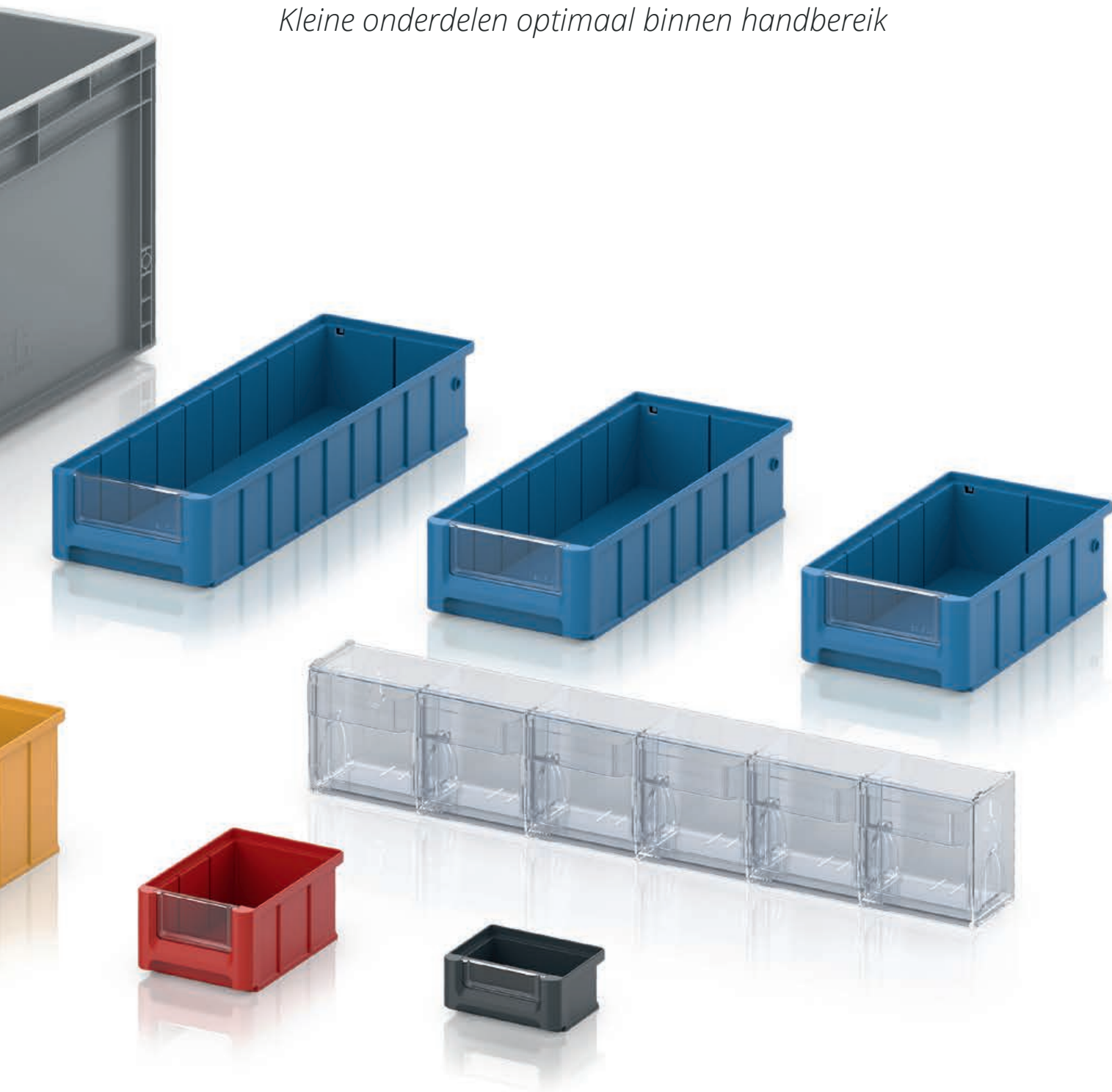

# MAGAZIJNBOXEN SK

KLAAR VOOR VERZENDING binnen **24 uur**

LEVERBAAR VANAF 1 STUKS  
geen minimumafname.

SPECIALE KLEUREN  
Eenvoudig online bestellen

GRATIS THUISBEZORGD  
Bij bestellingen vanaf € 250

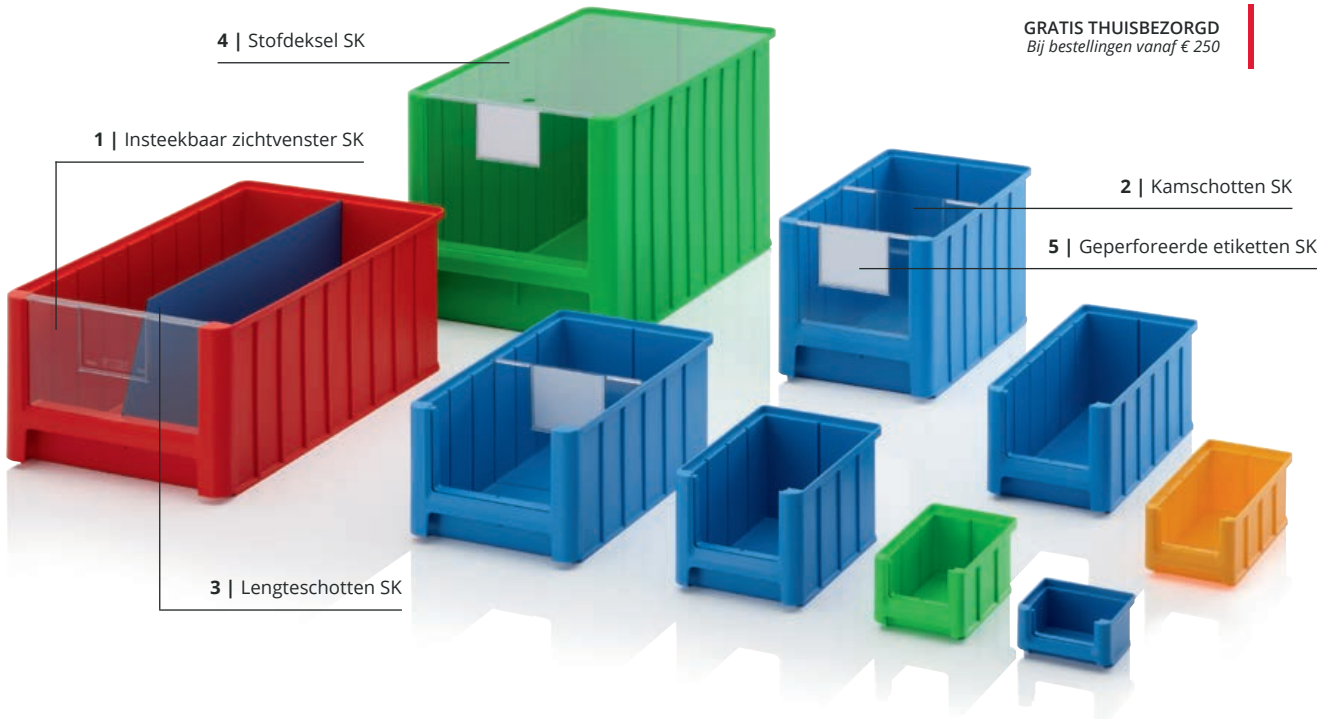

## De volgende generatie

De magabox SK van AUER Packaging wordt gekenmerkt door maximale flexibiliteit en functionaliteit. De box kan onderverdeeld worden met behulp van verschillende inzetbakken en voorzien worden van zichtvensters en een stofdeksel. De nieuwe generatie magaboxen is standaard in negen maten en vijf kleuren verkrijgbaar.

- Vereenvoudigen uw werkprocessen
- Uiterst stabiele uitvoering
- Veel ruimte voor inhoud
- Stapelbaar

## MAGAZIJNBOXEN SK

Buitenafm. L x B x H (cm)	Art. nr	Art. nr	Art. nr	Art. nr	Art. nr	Prijs/st. bij afname per stuk	Aantal op een pallet	Prijs/st. op een pallet
8,5 x 10,2 x 5,0	SK 1-1028	SK 1-3020	SK 1-5015	SK 1-6018	SK 1-7016	€ 0,42	6150	€ 0,32
16,0 x 10,2 x 7,5	SK 2-1028	SK 2-3020	SK 2-5015	SK 2-6018	SK 2-7016	€ 0,96	2000	€ 0,74
22,0 x 10,2 x 7,5	SK 2L-1028	SK 2L-3020	SK 2L-5015	SK 2L-6018	SK 2L-7016	€ 1,21	1240	€ 0,93
22,5 x 15,0 x 12,5	SK 3-1028	SK 3-3020	SK 3-5015	SK 3-6018	SK 3-7016	€ 2,12	576	€ 1,63
32,5 x 15,0 x 12,5	SK 3L-1028	SK 3L-3020	SK 3L-5015	SK 3L-6018	SK 3L-7016	€ 2,85	378	€ 2,19
35,0 x 21,0 x 15,0	SK 4-1028	SK 4-3020	SK 4-5015	SK 4-6018	SK 4-7016	€ 4,41	210	€ 3,39
35,0 x 21,0 x 20,0	SK 4H-1028	SK 4H-3020	SK 4H-5015	SK 4H-6018	SK 4H-7016	€ 5,50	154	€ 4,23
50,0 x 31,0 x 20,0	SK 5-1028	SK 5-3020	SK 5-5015	SK 5-6018	SK 5-7016	€ 8,95	77	€ 6,88
50,0 x 31,0 x 30,0	SK 5H-1028	SK 5H-3020	SK 5H-5015	SK 5H-6018	SK 5H-7016	€ 12,79	49	€ 9,84



## STANDAARDKLEUREN



\*\*\*) alleen bij bestellingen via de webshop. Wij verzenden alleen op werkdagen, voor zover de artikelen op voorraad zijn. Informatie over de beschikbaar en de verzendtijden per dag vindt u in onze onlineshop.

# TOEBEHOREN MAGABOXEN SK

## 1 | INSTEELBAAR ZICHTVENSTER SK

Transparant

Art. nr	geschikt voor	Prijs/st. bij afname per stuk	Aantal op een pallet	Prijs/st. op een pallet
ES 1	SK 1	€ 0,31	73600	€ 0,24
ES 2	SK 2, SK 2L	€ 0,33	37760	€ 0,26
ES 3	SK 3, SK 3L	€ 0,40	14400	€ 0,31
ES 4	SK 4	€ 0,70	7680	€ 0,54
ES 4H	SK 4H	€ 0,72	8400	€ 0,55
ES 5	SK 5	€ 1,44	3840	€ 1,11
ES 5H	SK 5H	€ 1,60	3360	€ 1,23



- Beschermt tegen beschadiging en vervuiling
- Met etikettenveld
- Van transparante kunststof

## 2 | KAMSCHOTTEN SK

Transparant

Art. nr	geschikt voor	Prijs/st. bij afname per stuk	Aantal op een pallet	Prijs/st. op een pallet
QT 2	SK 2, SK 2L	€ 0,36	23040	€ 0,27
QT 3	SK 3, SK 3L	€ 0,46	7680	€ 0,36
QT 4	SK 4	€ 0,72	6000	€ 0,56
QT 4H	SK 4H	€ 0,90	5040	€ 0,69
QT 5	SK 5	€ 1,58	3600	€ 1,21
QT 5H	SK 5H	€ 2,28	1920	€ 1,75



- Met etikettenveld
- Van transparante kunststof
- Verstelbaar in stappen van 50 mm
- Goede houvast

## 3 | LENGTESCHOTTEN SK

RAL 5015

Art. nr	geschikt voor	Prijs/st. bij afname per stuk	Aantal op een pallet	Prijs/st. op een pallet
LT 2	SK 2	€ 2,29	1000	€ 1,76
LT 2L	SK 2L	€ 2,56	1000	€ 1,97
LT 3	SK 3	€ 3,27	1000	€ 2,51
LT 3L	SK 3L	€ 4,05	1000	€ 3,11
LT 4	SK 4	€ 5,61	1000	€ 4,31
LT 4H	SK 4H	€ 7,34	1000	€ 5,65
LT 5	SK 5	€ 9,23	1000	€ 7,10
LT 5H	SK 5H	€ 12,84	1000	€ 9,88

- Voor indelingen in de lengterichting
- Beter overzicht
- Van blauw gecoate speciale kunststof

## 4 | STOFDEKSEL SK

Transparant

Art. nr	geschikt voor	Prijs/st. bij afname per stuk	Aantal op een pallet	Prijs/st. op een pallet
SD 1	SK 1	€ 1,90	1000	€ 1,46
SD 2	SK 2	€ 2,19	1000	€ 1,69
SD 2L	SK 2L	€ 2,68	1000	€ 2,06
SD 3	SK 3	€ 3,27	1000	€ 2,51
SD 3L	SK 3L	€ 3,46	1000	€ 2,66
SD 4	SK 4, SK 4H	€ 3,75	1000	€ 2,89
SD 5	SK 5, SK 5H	€ 4,69	1000	€ 3,61



- Beschermt tegen beschadiging en vervuiling
- Met grijpgat voor eenvoudige uitnemen
- Van transparant plexiglas

## 5 | GEPERFOREERDE ETIKETTEN SK

RAL 9016

Art. nr	geschikt voor	Aantal etiketten per pak	1 - 9 per stuk	vanaf 10 per stuk
PE SK 1	SK 1	900	€ 27,43	€ 21,12
PE SK 2	SK 2, SK 2L	450	€ 27,43	€ 21,12
PE SK 3	SK 3, SK 3L	150	€ 27,43	€ 21,12
PE SK 4	SK 4, SK 4H	150	€ 27,43	€ 21,12
PE SK 5	SK 5, SK 5H	150	€ 27,43	€ 21,12

- Voorgeperforeerde etiketten
- 140 g/qm
- Geschikt voor inkjet- en laserprinters

# STELLING- EN MAGABOXEN

LEVERBAAR VANAF 1 STUKS  
geen minimumafname.

SPECIALE KLEUREN  
Eenvoudig online bestellen

GRATIS THUISBEZORGD  
Bij bestellingen vanaf € 250

KLAAR VOOR VERZENDING  
binnen **24 uur** \*\*

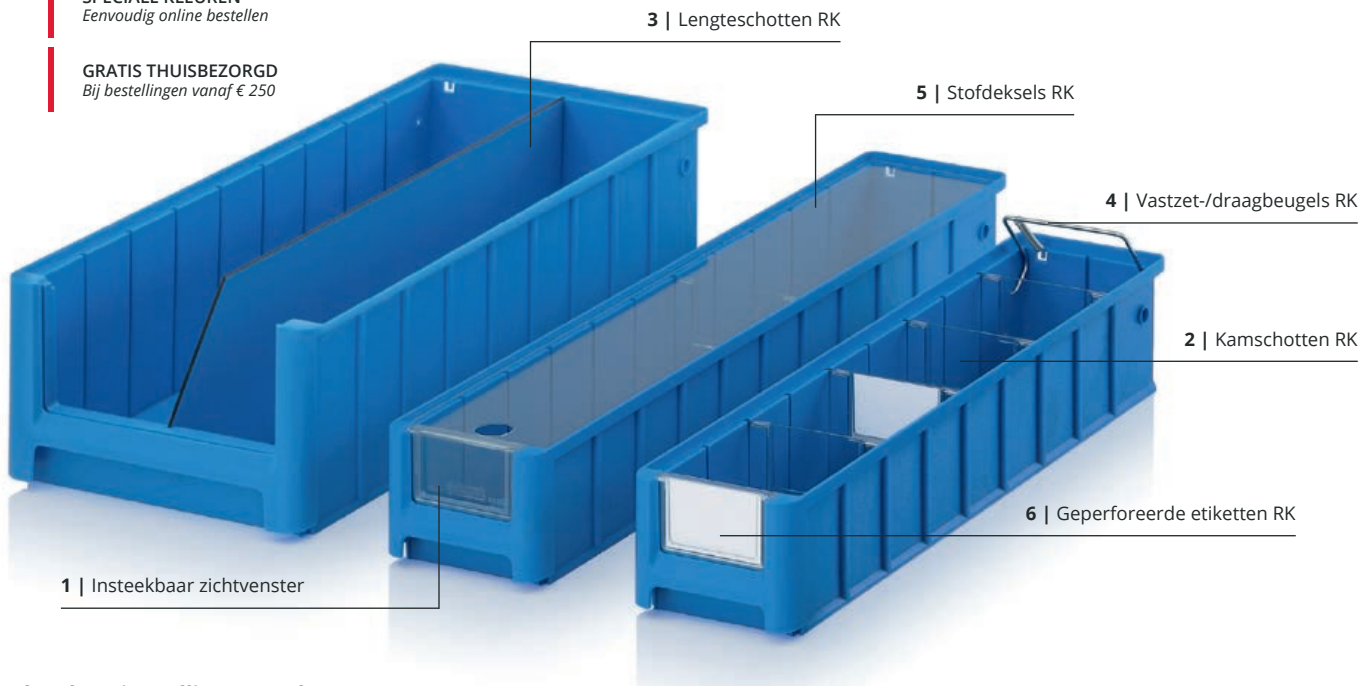

## Ideaal om in stellingen te plaatsen

De stelling- en magaboxen van AUER Packaging passen perfect in de systeemwagens van AUER en kunnen besteld worden voor stellingdieptes van 30 cm tot 60 cm. Zichtvensters, kam- en dwarschotten, stofdeksels en etiketten zorgen bovendien voor een perfect overzicht.

- Vereenvoudigen uw werkprocessen
- Uiterst stabiele uitvoering
- Veel ruimte voor inhoud
- Stapelbaar

## STELLING- EN MAGABOXEN

RAL 5015

Buitenafm. L x B x H (cm)	Art. nr	Voor stellingdiepte (cm)	Zicht-/toegangsopening b x h (cm)	Prijs/st. bij afname per stuk	Aantal op een pallet	Prijs/st. op een pallet
30 x 11,7 x 9	RK 3109	30	7,6 x 4,7	€ 2,18	832	€ 1,68
30 x 15,6 x 9	RK 31509	30	10,7 x 4,7	€ 2,43	624	€ 1,87
30 x 23,4 x 9	RK 3209	30	17,6 x 4,7	€ 2,93	416	€ 2,25
30 x 23,4 x 14	RK 3214	30	17,6 x 8,7	€ 3,65	256	€ 2,81
40 x 11,7 x 9	RK 4109	40	7,6 x 4,7	€ 2,58	624	€ 1,98
40 x 15,6 x 9	RK 41509	40	10,7 x 4,7	€ 2,87	468	€ 2,21
40 x 23,4 x 9	RK 4209	40	17,6 x 4,7	€ 3,44	312	€ 2,65
40 x 23,4 x 14	RK 4214	40	17,6 x 8,7	€ 4,48	192	€ 3,45
50 x 11,7 x 9	RK 5109	50	7,6 x 4,7	€ 3,02	520	€ 2,32
50 x 15,6 x 9	RK 51509	50	10,7 x 4,7	€ 3,42	364	€ 2,63
50 x 23,4 x 9	RK 5209	50	17,6 x 4,7	€ 4,15	260	€ 3,19
50 x 23,4 x 14	RK 5214	50	17,6 x 8,7	€ 5,33	160	€ 4,10
60 x 11,7 x 9	RK 6109	60	7,6 x 4,7	€ 3,54	416	€ 2,72
60 x 15,6 x 9	RK 61509	60	10,7 x 4,7	€ 4,01	312	€ 3,09
60 x 23,4 x 9	RK 6209	60	17,6 x 4,7	€ 4,85	208	€ 3,73
60 x 23,4 x 14	RK 6214	60	17,6 x 8,7	€ 6,21	128	€ 4,78



\*\*\*) alleen bij bestellingen via de webshop. Wij verzenden alleen op werkdagen, voor zover de artikelen op voorraad zijn. Informatie over de beschikbaar en de verzendtijden per dag vindt u in onze onlineshop.

# TOEBEHOREN STELLING- EN MAGABOXEN

## 1 | INSTEELBAAR ZICHTVENSTER

Transparant

Art. nr	geschikt voor	Prijs/st. bij afname per stuk	Aantal op een pallet	Prijs/st. op een pallet
ES 109	RK 3109, RK 4109, RK 5109, RK 6109	€ 0,43	34560	€ 0,33
ES 1509	RK 31509, RK 41509, RK 51509, RK 61509	€ 0,33	19200	€ 0,25
ES 209	RK 3209, RK 4209, RK 5209, RK 6209	€ 0,48	14400	€ 0,37
ES 214	RK 3214, RK 4214, RK 5214, RK 6214	€ 0,61	7200	€ 0,47

- Beschermt tegen beschadiging en vervuiling
- Met etikettenveld
- Van transparante kunststof

## 2 | KAMSCHOTTEN RK

Transparant

Art. nr	geschikt voor	Prijs/st. bij afname per stuk	Aantal op een pallet	Prijs/st. op een pallet
QT 109	RK 3109, RK 4109, RK 5109, RK 6109	€ 0,47	21600	€ 0,36
QT 1509	RK 31509, RK 41509, RK 51509, RK 61509	€ 0,56	15360	€ 0,43
QT 209	RK 3209, RK 4209, RK 5209, RK 6209	€ 0,61	8640	€ 0,47
QT 214	RK 3214, RK 4214, RK 5214, RK 6214	€ 0,82	6480	€ 0,63

- Met etikettenveld
- Van transparante kunststof
- Verstelbaar in stappen van 50 mm
- Goede houvast

## 3 | LENGTESCHOTTEN RK

RAL 5015

Art. nr	geschikt voor	Prijs/st. bij afname per stuk	Aantal op een pallet	Prijs/st. op een pallet
LT 309	RK 3109, RK 31509, RK 3209	€ 3,42	1000	€ 2,63
LT 314	RK 3214	€ 4,40	1000	€ 3,38
LT 409	RK 4109, RK 41509, RK 4209	€ 4,55	1000	€ 3,50
LT 414	RK 4214	€ 5,88	1000	€ 4,52
LT 509	RK 5109, RK 51509, RK 5209	€ 5,70	1000	€ 4,39
LT 514	RK 5214	€ 7,38	1000	€ 5,68
LT 609	RK 6109, RK 61509, RK 6209	€ 6,83	1000	€ 5,26
LT 614	RK 6214	€ 8,86	1000	€ 6,82

- Voor indelingen in de lengterichting
- Beter overzicht
- Van blauw gecoate speciale kunststof

## 4 | VASTZET-/DRAAGBEUGELS RK

Art. nr	geschikt voor	Prijs/st. bij afname per stuk	Aantal op een pallet	Prijs/st. op een pallet
SB 117	RK 3109, RK 4109, RK 5109, RK 6109	€ 1,93	500	€ 1,49
SB 156	RK 31509, RK 41509, RK 51509, RK 61509	€ 1,94	500	€ 1,50
SB 234	RK 3209, RK 4209, RK 5209, RK 6209, RK 3214, RK 4214, RK 5214, RK 6214	€ 1,97	500	€ 1,52

- Houdt de box tegen in schuine stand
- Dient als draaghandvat
- Verzinkt staal
- Beugel daalt automatisch bij stapelen en schuiven in de stelling

## 5 | STOFDEKSELS RK

Transparant

Art. nr	geschikt voor	Prijs/st. bij afname per stuk	Aantal op een pallet	Prijs/st. op een pallet
SD 3117	RK 3109	€ 2,08	500	€ 1,60
SD 3156	RK 31509	€ 2,39	500	€ 1,84
SD 3234	RK 3209, RK 3214	€ 2,94	500	€ 2,26
SD 4117	RK 4109	€ 2,39	500	€ 1,84
SD 4156	RK 41509	€ 2,72	500	€ 2,09
SD 4234	RK 4209, RK 4214	€ 3,58	500	€ 2,75
SD 5117	RK 5109	€ 2,61	500	€ 2,01
SD 5156	RK 51509	€ 3,15	500	€ 2,42
SD 5234	RK 5209, RK 5214	€ 4,11	500	€ 3,16
SD 6117	RK 6109	€ 2,94	500	€ 2,26
SD 6156	RK 61509	€ 3,58	500	€ 2,75
SD 6234	RK 6209, RK 6214	€ 4,76	500	€ 3,66

- Beschermt tegen beschadiging en vervuiling
- Met grijpgat voor eenvoudige uitnemen
- Van transparant plexiglas

## 6 | GEPERFOREERDE ETIKETTEN RK

RAL 9016

Art. nr	geschikt voor	Aantal etiketten per pak	1 - 9 per stuk	vanaf 10 per stuk
QT PE 109	QT 109	300	€ 27,78	€ 21,46
ES PE 109	ES 109	300	€ 27,76	€ 21,44
QT PE 1509	QT 1509	300	€ 27,78	€ 21,46
ES PE 1509	ES 1509	300	€ 27,76	€ 21,44
QT PE 209	QT 209	150	€ 27,78	€ 21,46
ES PE 209	ES 209	150	€ 27,76	€ 21,44
QT PE 214	QT 214	75	€ 27,78	€ 21,46
ES PE 214	ES 214	75	€ 27,76	€ 21,44

- Voorgeperforeerde etiketten
- 140 g/qm
- Geschikt voor inkjet- en laserprinters

# VAKKEN RK

LEVERBAAR VANAF 1 STUKS  
*geen minimumafname.*

GRATIS THUISBEZORGD  
*Bij bestellingen vanaf € 250*

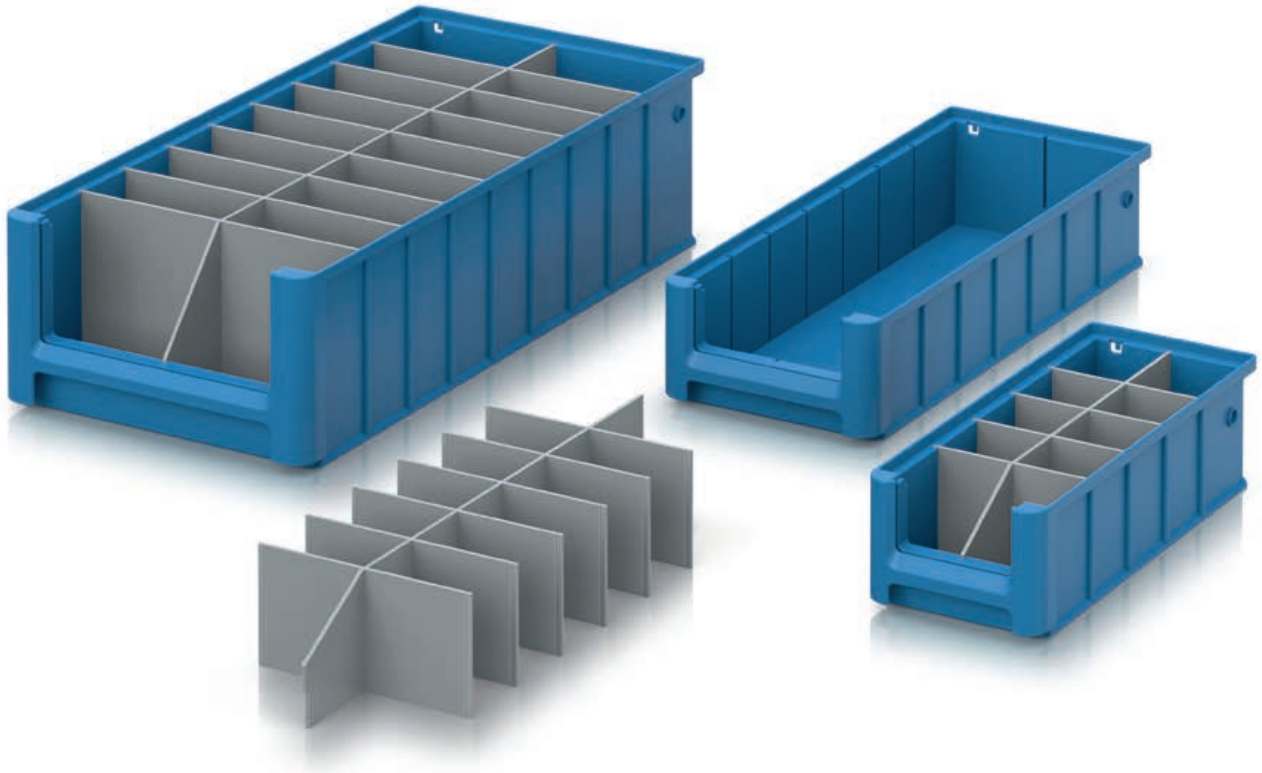

## Fijner onderverdeeld

Om uw kleine onderdelen nog ordelijker op te bergen, kunt u de opbergbakken ook verdelen in meerdere kleinere segmenten met precies passende vakken. De compartimenten worden in de geleidingsleuven aan de wanden van de boxen gestoken voor een goede bevestiging.

- Nette onderverdeling van opbergbakken
- Antislip-bevestiging in geleidingsleuven
- Ergonomisch afgeschuinde voorrand
- Verschillende verdelingen beschikbaar voor elke opbergbak

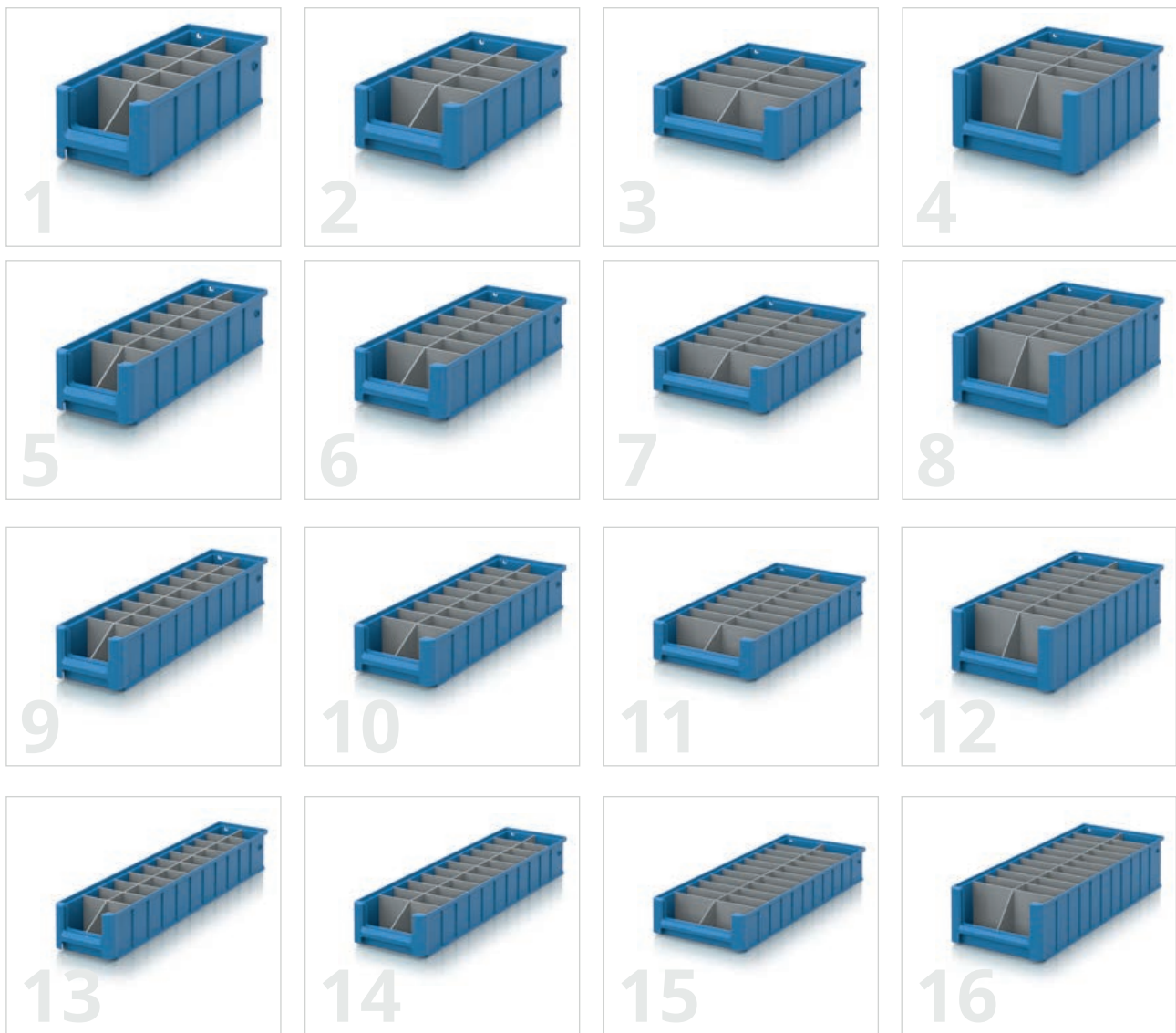

## VAKKEN RK

RAL 7001

Art. nr	geschikt voor	Lengteverdelers	Dwarsverdelers	Prijs/st.	
1	RK GEF 3109	RK 3109	1	4	€ 17,62
2	RK GEF 31509	RK 31509	1	4	€ 17,93
3	RK GEF 3209	RK 3209	1	4	€ 18,76
4	RK GEF 3214	RK 3214	1	4	€ 20,12
5	RK GEF 4109	RK 4109	1	6	€ 23,60
6	RK GEF 41509	RK 41509	1	6	€ 24,07
7	RK GEF 4209	RK 4209	1	6	€ 25,32
8	RK GEF 4214	RK 4214	1	6	€ 27,92
9	RK GEF 5109	RK 5109	1	8	€ 29,58
10	RK GEF 51509	RK 51509	1	8	€ 30,20
11	RK GEF 5209	RK 5209	1	8	€ 31,87
12	RK GEF 5214	RK 5214	1	8	€ 35,30
13	RK GEF 6109	RK 6109	1	10	€ 35,53
14	RK GEF 61509	RK 61509	1	10	€ 36,31
15	RK GEF 6209	RK 6209	1	10	€ 40,68
16	RK GEF 6214	RK 6214	1	10	€ 46,77



## MAGAZIJNBOXEN IN EUROFORMAAT

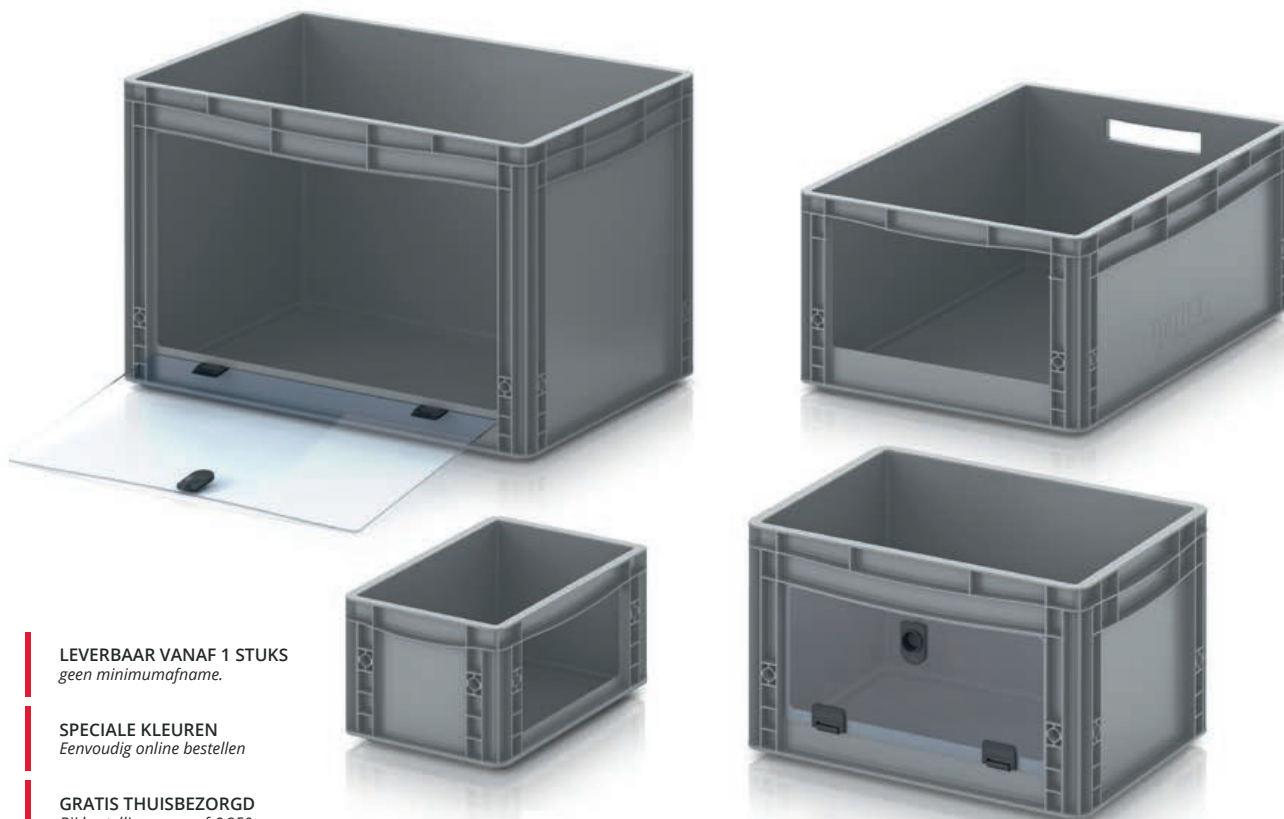

**LEVERBAAR VANAF 1 STUKS**  
geen minimumafname.

**SPECIALE KLEUREN**  
Eenvoudig online bestellen

**GRATIS THUISBEZORGD**  
Bij bestellingen vanaf € 250

**KLAAR VOOR VERZENDING** binnen **24 uur** \*\*

### Kleine onderdelen optimaal binnen handbereik

De magabox in euro-formaat van AUER Packaging kan eenvoudig afzonderlijk of gestapeld geladen en gelost worden. Met deze box hebt u uw producten, gereedschap en kleine onderdelen optimaal binnen handbereik. De optionele ruit van plexiglas voorkomt dat de inhoud uit de box valt en beschermt tevens tegen stof en schade.

- Voor gereedschap en kleine onderdelen
- Comfortabel laden en lossen
- Optioneel met plexiglasruit
- Toegangsopening ook mogelijk aan de lange zijde

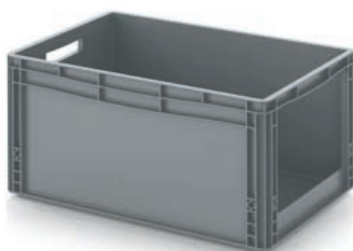

### MAGAZIJNBOXEN IN EUROFORMAAT SLK VOORKANT GEOPEND

RAL 7001

Buitenafm. L x B x H (cm)	Art. nr	Zicht-/toegangs-opening b x h (cm)	Prijs/st. bij afname per stuk	Aantal op een pallet	Prijs/st. op een pallet
30 x 20 x 17	SLK 32/17 HG	11,4 x 10,8	€ 7,66	260	€ 5,89
40 x 30 x 17	SK S 43/17	21,0 x 9,6	€ 10,98	130	€ 8,45
40 x 30 x 22	SLK 43/22	20,0 x 12,0	€ 8,91	140	€ 6,85
40 x 30 x 27	SLK 43/27	20,0 x 17,0	€ 9,40	80	€ 7,23
40 x 30 x 32	SLK 43/32	20,0 x 22,0	€ 10,91	70	€ 8,39
60 x 40 x 17	SK S 64/17	31,0 x 9,6	€ 14,93	65	€ 11,49
60 x 40 x 22	SLK 64/22	31,0 x 13,0	€ 14,01	50	€ 10,78
60 x 40 x 27	SLK 64/27	31,0 x 18,0	€ 16,30	40	€ 12,54
60 x 40 x 32	SLK 64/32	31,0 x 22,0	€ 16,25	45	€ 12,50
60 x 40 x 42	SLK 64/42	31,0 x 22,0	€ 21,74	25	€ 16,72
80 x 60 x 32	SK S 86/32	49,0 x 21,0	€ 42,70	12	€ 32,85
80 x 60 x 42	SK S 86/42	48,8 x 30,6	€ 51,71	10	€ 39,77
80 x 60 x 52	SK S 86/52	49,0 x 41,0	€ 63,93	8	€ 49,18



\*\*\*) alleen bij bestellingen via de webshop. Wij verzenden alleen op werkdagen, voor zover de artikelen op voorraad zijn. Informatie over de beschikbaar en de verzendtijden per dag vindt u in onze onlineshop.



## OPBERGBAKKEN MET OPEN VENSTER IN EUROFORMAAT MET DOORKIJKVENSTER VAN ACRYLGLAS VOORKANT GEOPEND

RAL 7001

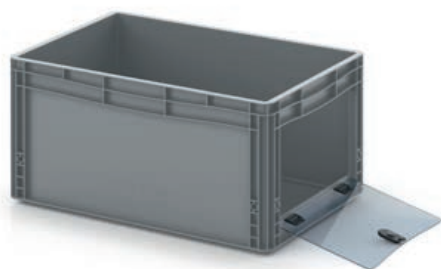

Buitenafm. L x B x H (cm)	Art. nr	Zicht-/toegangs-opening b x h (cm)	Prijs/st. bij afname per stuk	Stuks per pallet	Prijs/st. op een pallet
30 x 20 x 17	EG SKS 32/17 HG	10,1 x 9,0	€ 21,38	260	€ 16,45
40 x 30 x 17	EG SKS 43/17 HG	20,0 x 9,1	€ 25,13	130	€ 19,33
40 x 30 x 22	EG SKS 43/22 HG	20,0 x 14,1	€ 27,50	140	€ 21,16
40 x 30 x 27	EG SKS 43/27 HG	20,0 x 13,4	€ 28,81	80	€ 22,16
40 x 30 x 32	EG SKS 43/32 HG	20,0 x 18,4	€ 30,84	70	€ 23,73
60 x 40 x 17	EG SKS 64/17 HG	29,8 x 9,1	€ 30,90	65	€ 23,77
60 x 40 x 22	EG SKS 64/22 HG	29,8 x 14,1	€ 33,86	50	€ 26,05
60 x 40 x 27	EG SKS 64/27 HG	29,8 x 13,3	€ 36,56	40	€ 28,12
60 x 40 x 32	EG SKS 64/32 HG	29,8 x 18,3	€ 38,52	45	€ 29,63
60 x 40 x 42	EG SKS 64/42 HG	29,8 x 28,3	€ 45,99	25	€ 35,38



## MAGAZIJNBOXEN IN EUROFORMAAT SK LANGE ZIJDE GEOPEND

RAL 7001



Buitenafm. L x B x H (cm)	Art. nr	Zicht-/toegangs-opening b x h (cm)	Prijs/st. bij afname per stuk	Aantal op een pallet	Prijs/st. op een pallet
30 x 20 x 17	SK L 32/17 HG	21,2 x 9,6	€ 8,83	260	€ 6,80
40 x 30 x 17	SK L 43/17	31,0 x 9,6	€ 11,65	130	€ 8,96
40 x 30 x 22	SK L 43/22	31,0 x 14,6	€ 12,84	140	€ 9,87
40 x 30 x 27	SK L 43/27	31,0 x 19,7	€ 14,15	80	€ 10,88
40 x 30 x 32	SK L 43/32	31,0 x 24,6	€ 15,47	70	€ 11,90
60 x 40 x 17	SK L 64/17	51,0 x 9,6	€ 15,80	65	€ 12,15
60 x 40 x 22	SK L 64/22	51,0 x 14,5	€ 17,70	50	€ 13,61
60 x 40 x 27	SK L 64/27	51,0 x 19,5	€ 20,40	40	€ 15,69
60 x 40 x 32	SK L 64/32	51,0 x 24,5	€ 21,38	45	€ 16,45
60 x 40 x 42	SK L 64/42	51,0 x 31,3	€ 27,25	25	€ 20,96
80 x 60 x 32	SK L 86/32	69,0 x 20,6	€ 44,85	12	€ 34,50
80 x 60 x 42	SK L 86/42	69,0 x 30,6	€ 54,31	10	€ 41,78
80 x 60 x 52	SK L 86/52	69,0 x 40,6	€ 67,14	8	€ 51,65



## OPBERGBAKKEN MET OPEN VENSTER IN EUROFORMAAT MET DOORKIJKVENSTER VAN ACRYLGLAS LANGE ZIJDE GEOPEND

RAL 7001



Buitenafm. L x B x H (cm)	Art. nr	Zicht-/toegangs-opening b x h (cm)	Prijs/st. bij afname per stuk	Stuks per pallet	Prijs/st. op een pallet
30 x 20 x 17	EG SKL 32/17 HG	20,2 x 9,0	€ 23,11	260	€ 17,77
40 x 30 x 17	EG SKL 43/17 HG	29,8 x 9,1	€ 26,75	130	€ 20,58
40 x 30 x 22	EG SKL 43/22 HG	29,8 x 14,1	€ 29,00	140	€ 22,31
40 x 30 x 27	EG SKL 43/27 HG	29,8 x 13,4	€ 30,31	80	€ 23,32
40 x 30 x 32	EG SKL 43/32 HG	29,8 x 18,4	€ 32,61	70	€ 25,09
60 x 40 x 17	EG SKL 64/17 HG	49,8 x 9,1	€ 34,36	65	€ 26,43
60 x 40 x 22	EG SKL 64/22 HG	49,8 x 14,1	€ 36,63	50	€ 28,18
60 x 40 x 27	EG SKL 64/27 HG	49,8 x 13,3	€ 39,33	40	€ 30,25
60 x 40 x 32	EG SKL 64/32 HG	49,8 x 18,3	€ 41,33	45	€ 31,79
60 x 40 x 42	EG SKL 64/42 HG	49,8 x 28,3	€ 49,53	25	€ 38,10



# LADEBAKKEN COMPLEET SYSTEEM

LEVERBAAR VANAF 1 STUKS  
geen minimumafname.

GRATIS THUISBEZORGD  
Bij bestellingen vanaf € 250

KLAAR VOOR  
VERZENDING **24 uur** <sup>\*\*</sup>  
binnen

2 | SB-S2+.2

1 | SB-S1.2

## Altijd ter plaatse

De ladebak van AUER Packaging is praktisch en tegelijkertijd betaalbaar. Het systeem biedt dankzij de robuuste modulaire constructie plaats aan talrijke modules. Het complete systeem bestaat uit een transportroller en ladebak, twee ladehouders en zes laden. Ook los verkrijgbaar.

- Vergrendelingspennen zorgen ervoor dat de laden niet uit de bak kunnen vallen
- Totaal draagvermogen: 70 kg
- 12 inschuifsluven voor laden
- 2-12 laden per box

## LADEBAKKEN COMPLEET SYSTEEM

RAL 7001

Art. nr	Uitrusting	Prijs/st. bij afname per stuk	Aantal op een pallet	Prijs/st. op een pallet
1	SB-S1.2 1 x bak voorzien van: 1 x SB.H, 1 x W24-t, 1 x W84-t, 1 x W172-t	€ 135,48	25	€ 104,22
2	SB-S2+.2 2 x bak voorzien van: 2 x SB.H, 2 x W24-t, 2 x W84-t, 2 x W172-t, 1 x RO 64 GU FE	€ 293,28	15	€ 225,60

» ESD-uitvoering vindt u op pagina 206



\*\*\*) alleen bij bestellingen via de webshop. Wij verzenden alleen op werkdagen, voor zover de artikelen op voorraad zijn. Informatie over de beschikbaar en de verzendtijden per dag vindt u in onze onlineshop.

## LADEBAKKEN AFZONDERLIJKE COMPONENTEN



### LADEBAKKEN

RAL 7001

	Buitenafm. L x B x H (cm)	Art. nr	Beschrijving	Prijs/st. bij afname per stuk	Aantal op een pallet	Prijs/st. op een pallet
3	60,0 x 40,0 x 43,5	SB.42.2	Ladebak incl. scharnierdeksel met open lange zijde	€ 27,65	25	€ 21,27

### LADENGELEIDER

RAL 9017

	Buitenafm. L x B x H (cm)	Art. nr	Beschrijving	Prijs/st. bij afname per stuk	Aantal op een pallet	Prijs/st. op een pallet
4	40,8 x 36,7 x 3,4	SB.H	Ladehouder, max. 12 inschuifsluven	€ 12,98	100	€ 9,98

### TRANSPORTROLLERS

RAL 3020

	Buitenafm. L x B x H (cm)	Art. nr	Beschrijving	Prijs/st. bij afname per stuk	Aantal op een pallet	Prijs/st. op een pallet
5	62 x 42	RO 64.4 GU FE-3020	2 zwenkwielen , 2 zwenkwielen met rem	€ 42,12	80	€ 32,40

### LADEN

Transparant

	Buitenafm. L x B x H (cm)	Art. nr	Beschrijving	Prijs/st. bij afname per stuk	Aantal op een pallet	Prijs/st. op een pallet
6	52,0 x 35,7 x 2,4	W24-t	Lade, tot 12 laden per box	€ 21,70	510	€ 16,69
7	52,0 x 35,7 x 8,4	W84-t	Lade, tot 4 laden per box	€ 34,18	288	€ 26,29
8	52,0 x 35,7 x 17,2	W172-t	Lade, tot 2 laden per box	€ 42,30	135	€ 32,54

# KIEPBAKSETS

LEVERBAAR VANAF 1 STUKS  
*geen minimumafname.*

GRATIS THUISBEZORGD  
*Bij bestellingen vanaf € 250*

KLAAR VOOR  
VERZENDING **24**uur\*\*  
binnen



## Overzicht

De kiepbak van AUER Packaging zorgt altijd voor een volledig overzicht, aangezien de inhoud dankzij de transparante bak altijd te herkennen is. Perfecte flexibiliteit wordt geboden bij het laden of lossen: de bakken kunnen gemakkelijk naar voren gekanteld of compleet uitgenomen worden.

- Transparante kunststof
- Bijzonder krasvast
- Individueel stapelbaar

\*\*\*) alleen bij bestellingen via de webshop. Wij verzenden alleen op werkdagen, voor zover de artikelen op voorraad zijn. Informatie over de beschikbaar en de verzendtijden per dag vindt u in onze onlineshop.

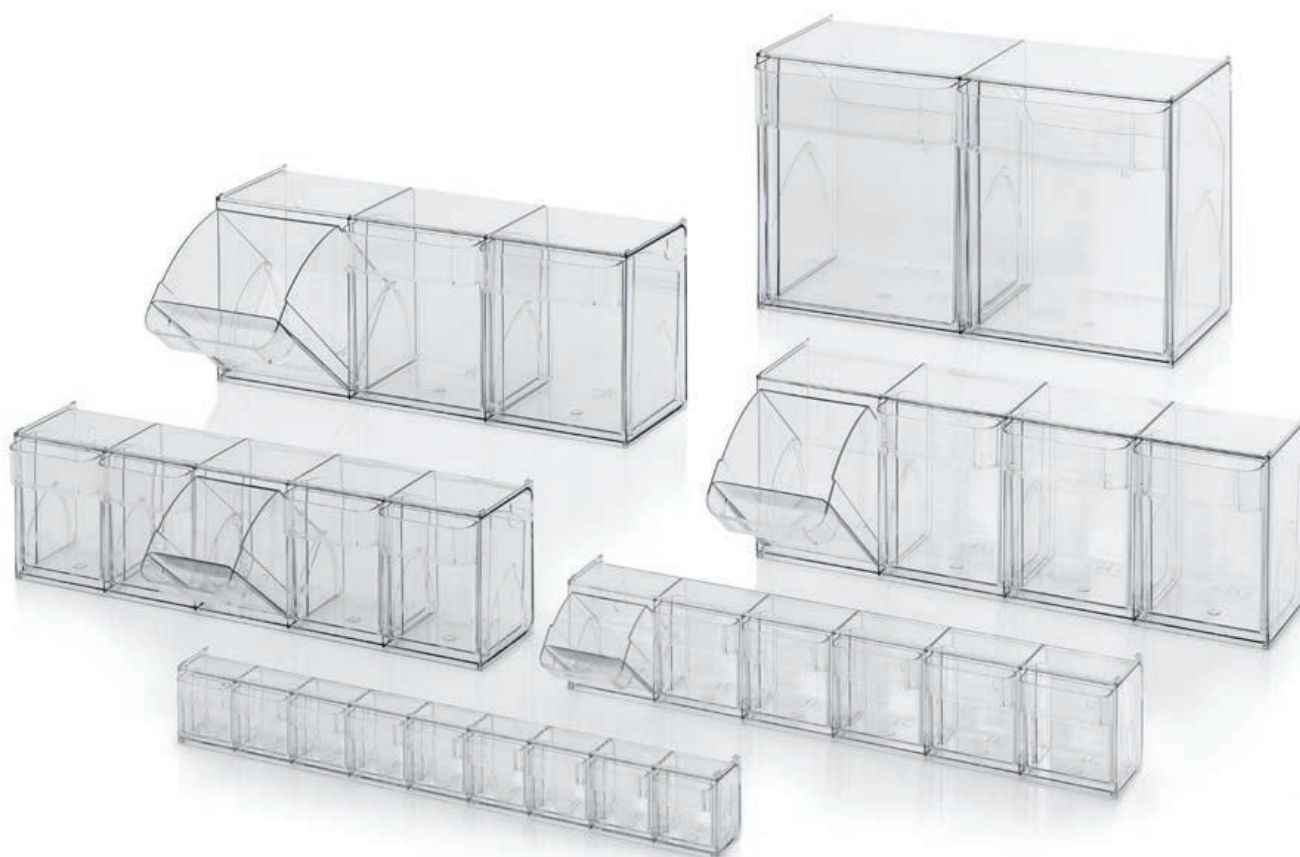

## KIEPBAKSETS

Transparant

Buitenafmetingen B x D x H (cm)	Art. nr	Samengesteld uit	Prijs/st. bij afname per stuk	Aantal op een pallet	Prijs/st. op een pallet
60 x 6,2 x 7,7	KKS 9 t	1 Kiepbakmodule, 9 Bakken	€ 13,71	644	€ 10,55
60 x 9,1 x 11,3	KKS 6 t	1 Kiepbakmodule, 6 Bakken	€ 17,18	340	€ 13,21
60 x 13,3 x 16,4	KKS 5 t	1 Kiepbakmodule, 5 Bakken	€ 27,83	154	€ 21,41
60 x 16,8 x 20,7	KKS 4 t	1 Kiepbakmodule, 4 Bakken	€ 34,80	90	€ 26,77
60 x 19,7 x 24,0	KKS 3 t	1 Kiepbakmodule, 3 Bakken	€ 38,95	80	€ 29,96
60 x 29,9 x 35,3	KKS 2 t	1 Kiepbakmodule, 2 Bakken	€ 71,94	35	€ 55,33



## GEPERFOREERDE ETIKETTEN VOOR KIEPBAKKEN

RAL 9016

geschikt voor	Art. nr	Aantal etiketten per pak	1 - 9 per stuk	vanaf 10 per stuk
EBKK 9	PE 9	1200	€ 27,78	€ 21,46
EBKK 6	PE 6	500	€ 27,78	€ 21,46
EBKK 5	PE 5	350	€ 27,78	€ 21,46
EBKK 4	PE 4	300	€ 27,78	€ 21,46
EBKK 3	PE 3	150	€ 27,78	€ 21,46
EBKK 2	PE 2	50	€ 27,78	€ 21,46



# EMMERS EN POTJES

—  
*Goed gesloten*



## EMMERS ROND



LEVERBAAR VANAF 1 STUKS  
geen minimumafname.

SPECIALE KLEUREN  
Eenvoudig online bestellen

GRATIS THUISBEZORGD  
Bij bestellingen vanaf € 250

KLAAR VOOR  
VERZENDING  
binnen **24 uur**

### De klassieke emmer

De ronde emmer van AUER Packaging is de bewezen opslag- en transportmogelijkheid voor vloeibare en vaste stoffen. Hij is gemaakt van een voor levensmiddelen geschikt kunststof en kan met behulp van het deksel luchtdicht worden afgesloten, waardoor hij ideaal is om levensmiddelen in te bewaren.

- ISO-capaciteiten
- Geschikt voor levensmiddelen
- Individueel ontwerp dankzij veelzijdige drukmogelijkheden

## EMMERS ROND

RAL 9016

ISO-Volume	Hengsel	Art. nr	Diameter en hoogte (cm)	Prijs/st. bij afname per stuk	Aantal op een pallet	Prijs/st. op een pallet
0,55 liter	Kunststof beugel	ER 0,55-118+DK	11,8 x 7,5	€ 0,43	5440	€ 0,33
0,88 liter	Kunststof beugel	ER 0,88-118+DK	11,8 x 11,9	€ 0,47	4480	€ 0,36
0,95 liter	Kunststof beugel	ER 0,95-132+DK	13,2 x 10,0	€ 0,49	4200	€ 0,38
1,18 liter	Kunststof beugel	ER 1,18-132+DK	13,2 x 12,4	€ 0,51	3920	€ 0,40
2,60 liter	Kunststof beugel	ER 2,6-200+DK	20,0 x 11,6	€ 0,97	1540	€ 0,74
3,20 liter	Kunststof beugel	ER 3,2-200+DK	20,0 x 14,1	€ 1,03	1400	€ 0,79
3,80 liter	Kunststof beugel	ER 3,8-200+DK	20,0 x 16,8	€ 1,15	1260	€ 0,89
4,40 liter	Kunststof beugel	ER 4,4-226+DK	22,6 x 15,0	€ 1,31	900	€ 1,01
5,60 liter	Kunststof beugel	ER 5,6-226+DK	22,6 x 19,0	€ 1,55	700	€ 1,19
7,40 liter	Kunststof beugel	ER 7,4-267+DK	26,7 x 18,0	€ 1,71	840	€ 1,32
8,60 liter	Kunststof beugel	ER 8,6-267+DK	26,7 x 20,9	€ 1,95	770	€ 1,50
10,80 liter	Kunststof beugel	ER 10,8-267+DK	26,7 x 26,3	€ 2,27	728	€ 1,74
12,80 liter	Kunststof beugel	ER 12,8-293+DK	29,3 x 26,0	€ 2,75	624	€ 2,12
15,90 liter	Kunststof beugel	ER 15,9-293+DK	29,3 x 32,6	€ 3,26	528	€ 2,51
18,00 liter	Kunststof beugel	ER 18-326+DK	32,6 x 29,1	€ 3,50	414	€ 2,69
20,00 liter	Kunststof beugel	ER 20-326+DK	32,6 x 32,4	€ 3,88	387	€ 2,98
22,00 liter	zonder hengsel	ER 22-375+D	37,5 x 27,0	€ 4,24	336	€ 3,26
27,00 liter	zonder hengsel	ER 27-375+D	37,5 x 33,1	€ 4,92	304	€ 3,79
30,00 liter	zonder hengsel	ER 30-375+D	37,5 x 37,0	€ 5,55	288	€ 4,27
32,00 liter	zonder hengsel	ER 32-375+D	37,5 x 39,6	€ 6,03	280	€ 4,64

» Emmers zonder deksel vindt u in onze ONLINE SHOP



\*\*\*) alleen bij bestellingen via de webshop. Wij verzenden alleen op werkdagen, voor zover de artikelen op voorraad zijn. Informatie over de beschikbaar en de verzendtijden per dag vindt u in onze onlineshop.





KLAAR VOOR VERZENDING **24** uur <sup>\*\*</sup>  binnen

**LEVERBAAR VANAF 1 STUKS**  
*geen minimumafname.*

**SPECIALE KLEUREN**  
*Eenvoudig online bestellen*

**GRATIS THUISBEZORGD**  
*Bij bestellingen vanaf € 250*

## Brengt kleur in het spel

De ovale emmer van AUER Packaging is beschikbaar in zowel standaardwit als in vele speciale kleuren. Hij is gemaakt van een voor levensmiddelen geschikt kunststof en kan met behulp van het deksel luchtdicht worden afgesloten, waardoor hij ideaal is om levensmiddelen in te bewaren.

- Volume: 18,8 liter
- Geschikt voor levensmiddelen
- Individueel ontwerp dankzij veelzijdige drukmogelijkheden

## EMMERS OVAAL

RAL 9016

ISO-Volume	Hengsel	Art. nr	Buitenafm. L x B x H (cm)	Prijs/st. bij afname per stuk	Aantal op een pallet	Prijs/st. op een pallet
18,8 liter	Kunststof beugel	EO 18,8+DK	39,1 x 30,1 x 28	€ 4,45	324	€ 3,43



\*\*\*) alleen bij bestellingen via de webshop. Wij verzenden alleen op werkdagen, voor zover de artikelen op voorraad zijn. Informatie over de beschikbaar en de verzendtijden per dag vindt u in onze onlineshop.

# EMMERS RECHTHOEKIG

**LEVERBAAR VANAF 1 STUKS**  
*geen minimumafname.*

**SPECIALE KLEUREN**  
*Eenvoudig online bestellen*

**GRATIS THUISBEZORGD**  
*Bij bestellingen vanaf € 250*



 **KLAAR VOOR VERZENDING** **24 uur** binnen <sup>\*\*</sup>

## Trendsetter met hoeken

De rechthoekige emmer van AUER Packaging is met zijn capaciteit van 2,6 liter tot 22 liter modern en praktisch tegelijk. Hij is gemaakt van een voor levensmiddelen geschikt kunststof en kan met behulp van het deksel luchtdicht worden afgesloten, waardoor hij ideaal is om levensmiddelen in te bewaren.

- ISO-capaciteiten
- Geschikt voor levensmiddelen
- Individueel ontwerp dankzij veelzijdige drukmogelijkheden

## EMMERS RECHTHOEKIG

RAL 9016

ISO-Volume	Hengsel	Art. nr	Buitenafm. L x B x H (cm)	Prijs/st. bij afname per stuk	Aantal op een pallet	Prijs/st. op een pallet
2,6 liter	Kunststof beugel	EE 2,6-235.150+DK	23,5 x 15,0 x 11,4	€ 1,11	1400	€ 0,85
3,2 liter	Kunststof beugel	EE 3,2-250.169+DK	25,0 x 16,9 x 11,4	€ 1,25	1200	€ 0,96
4,4 liter	Kunststof beugel	EE 4,4-286.198+DK	28,5 x 19,7 x 11,9	€ 1,62	900	€ 1,24
5,6 liter	Kunststof beugel	EE 5,6-286.198+DK	28,5 x 19,7 x 14,8	€ 1,87	800	€ 1,44
10,3 liter	Kunststof beugel	EE 10,3-286.198+DK	28,6 x 19,8 x 27,3	€ 2,56	816	€ 1,97
12,8 liter	Kunststof beugel	EE 12,8-372.240+DK	37,1 x 23,9 x 20,8	€ 3,38	528	€ 2,60
16,6 liter	Kunststof beugel	EE 16,6-372.240+DK	37,2 x 24,0 x 27,0	€ 4,00	480	€ 3,08
17,0 liter	Kunststof beugel	EE 17-395.295+DK	39,4 x 29,4 x 21,1	€ 4,55	360	€ 3,50
20,0 liter	Kunststof beugel	EE 20-395.295+DK	39,4 x 29,4 x 24,7	€ 5,13	324	€ 3,95
22,0 liter	Kunststof beugel	EE 22-395.295+DK	39,5 x 29,5 x 27,2	€ 5,66	306	€ 4,35



\*\*\*) alleen bij bestellingen via de webshop. Wij verzenden alleen op werkdagen, voor zover de artikelen op voorraad zijn. Informatie over de beschikbaar en de verzendtijden per dag vindt u in onze onlineshop.

## SPECIALE BEDRUKKINGEN – IN-MOULD LABELLING



### Speciale effecten

In-mould labelling (IML) is een bedrukkingsmethode die uw emmers doet stralen in een individueel en schitterend design. De vormgevingsvrijheid kent daarbij geen grenzen: afbeeldingen en grafische ontwerpen worden met hoge resolutie afgedrukt en hebben een uitstekende kwaliteit. Verder kunnen er ook nog verbluffende effecten aan toegevoegd worden. U kunt daarbij kiezen uit een breed scala aan afwerkingsmogelijkheden – van geurprints, die bij aanraking een aroma naar keuze vrijgeven, tot fluweelzachte oppervlakken en thermochrome kleuren die afhankelijk van de temperatuur veranderen. Ons personeel staat met raad en daad tot uw beschikking zodat u uw gewenste opdruk krijgt!

- Geurprints
- Haptische effecten
- Blacklight-effecten
- Thermochrome kleuren
- Gedeeltelijke uv-lak
- Metallic effecten
- Verwijderbare opdrukken
- Digitale watermerken

# POTJES MET SCHROEFDEKSEL

LEVERBAAR VANAF 1 STUKS  
*geen minimumafname.*

GRATIS THUISBEZORGD  
*Bij bestellingen vanaf € 250*



KLAAR VOOR  
VERZENDING  
binnen **24 uur**

## Beschermd in een handomdraai

Het potje met schroefdeksel van AUER Packaging overtuigt door zijn haptische details, die zorgen voor een gemakkelijke en ergonomische hantering. De comfortgreep maakt het openen en sluiten van de houder gemakkelijker en dient tegelijkertijd als draaghandvat. Een aparte binnendeksel of een in de 2-componentendeksel geïntegreerde afdichting zorgt ervoor dat de inhoud van het potje met schroefdeksel goed tegen invloeden van buitenaf wordt beschermd.

- Geschikt voor levensmiddelen
- Waterdampdicht
- Stapelbaar

## STANDAARDKLEUREN

**F1** Deksel RAL 110 80 70  
Limoengroen

**F2** Deksel RAL 1003  
Signaalgeel

**F3** Deksel RAL 3020  
Verkeersrood

**F4** Deksel RAL 5005  
Signaalblauw

**F5** Deksel RAL 7016  
Antracietgrijs

**F6** Deksel RAL 9016  
Verkeerswit

\*\*\*) alleen bij bestellingen via de webshop. Wij verzenden alleen op werkdagen, voor zover de artikelen op voorraad zijn.  
Informatie over de beschikbaar en de verzendtijden per dag vindt u in onze onlineshop.



## POTJES MET SCHROEFDEKSEL BASIC ZONDER BINNENDEKSEL

ISO-Volume	Art. nr	Diameter en hoogte (cm)	Prijs/st. bij afname per stuk	Aantal op een pallet	Prijs/st. op een pallet
0,30 liter	SC A 0.3-99 F3	11,1 x 5,5	€ 1,75	2250	€ 1,35
0,50 liter	SC A 0.5-99 F3	11,1 x 8,2	€ 1,94	1350	€ 1,49
0,65 liter	SC A 0.65-99 F3	11,1 x 10,3	€ 1,97	1350	€ 1,52
1,00 liter	SC A 1.0-99 F3	11,1 x 15,2	€ 2,25	720	€ 1,73
1,30 liter	SC A 1.3-99 F3	11,1 x 19,4	€ 2,58	450	€ 1,98
1,50 liter	SC A 1.5-119 F3	13,2 x 16,0	€ 2,77	640	€ 2,13
2,00 liter	SC A 2.0-119 F3	13,2 x 20,9	€ 3,27	320	€ 2,52
2,50 liter	SC A 2.5-119 F3	13,2 x 25,8	€ 3,46	320	€ 2,66



## POTJES MET SCHROEFDEKSEL BASIC MET BINNENDEKSEL

ISO-Volume	Art. nr	Diameter en hoogte (cm)	Prijs/st. bij afname per stuk	Aantal op een pallet	Prijs/st. op een pallet
0,30 liter	SC I 0.3-99 F3	11,1 x 5,5	€ 1,97	2250	€ 1,51
0,50 liter	SC I 0.5-99 F3	11,1 x 8,2	€ 2,15	1350	€ 1,66
0,65 liter	SC I 0.65-99 F3	11,1 x 10,3	€ 2,19	1350	€ 1,68
1,00 liter	SC I 1.0-99 F3	11,1 x 15,2	€ 2,47	720	€ 1,90
1,30 liter	SC I 1.3-99 F3	11,1 x 19,4	€ 2,79	450	€ 2,15
1,50 liter	SC I 1.5-119 F3	13,2 x 16,0	€ 3,03	640	€ 2,33
2,00 liter	SC I 2.0-119 F3	13,2 x 20,9	€ 3,53	320	€ 2,71
2,50 liter	SC I 2.5-119 F3	13,2 x 25,8	€ 3,72	320	€ 2,86

» Kies uw favoriete kleur door de kleurafkorting (F3) in het artikelnr. te wijzigen.



## POTJES MET SCHROEFDEKSEL MET COMFORTABEL HANDVAT ZONDER BINNENDEKSEL

ISO-Volume	Art. nr	Diameter en hoogte (cm)	Prijs/st. bij afname per stuk	Aantal op een pallet	Prijs/st. op een pallet
0,30 liter	SC AG 0.3-99 F3	11,1 x 7,7	€ 2,37	1800	€ 1,82
0,50 liter	SC AG 0.5-99 F3	11,1 x 10,5	€ 2,45	1350	€ 1,89
0,65 liter	SC AG 0.65-99 F3	11,1 x 12,6	€ 2,54	900	€ 1,95
1,00 liter	SC AG 1.0-99 F3	11,1 x 17,4	€ 2,66	900	€ 2,04
1,30 liter	SC AG 1.3-99 F3	11,1 x 21,7	€ 3,03	450	€ 2,33
1,50 liter	SC AG 1.5-119 F3	13,1 x 18,3	€ 3,75	320	€ 2,89
2,00 liter	SC AG 2.0-119 F3	13,1 x 23,2	€ 3,86	320	€ 2,97
2,50 liter	SC AG 2.5-119 F3	13,1 x 28,1	€ 4,05	320	€ 3,12



## POTJES MET SCHROEFDEKSEL MET COMFORTABEL HANDVAT MET BINNENDEKSEL

ISO-Volume	Art. nr	Diameter en hoogte (cm)	Prijs/st. bij afname per stuk	Aantal op een pallet	Prijs/st. op een pallet
0,30 liter	SC IG 0.3-99 F3	11,1 x 7,7	€ 2,60	1800	€ 2,00
0,50 liter	SC IG 0.5-99 F3	11,1 x 10,5	€ 2,67	1350	€ 2,05
0,65 liter	SC IG 0.65-99 F3	11,1 x 12,6	€ 2,75	900	€ 2,12
1,00 liter	SC IG 1.0-99 F3	11,1 x 17,4	€ 2,87	900	€ 2,21
1,30 liter	SC IG 1.3-99 F3	11,1 x 21,7	€ 3,25	450	€ 2,50
1,50 liter	SC IG 1.5-119 F3	13,1 x 18,3	€ 4,01	320	€ 3,08
2,00 liter	SC IG 2.0-119 F3	13,1 x 23,2	€ 4,12	320	€ 3,17
2,50 liter	SC IG 2.5-119 F3	13,1 x 28,1	€ 4,31	320	€ 3,32

» Kies uw favoriete kleur door de kleurafkorting (F3) in het artikelnr. te wijzigen.



# KUNSTSTOF PALLETS

*Het clevere alternatief*



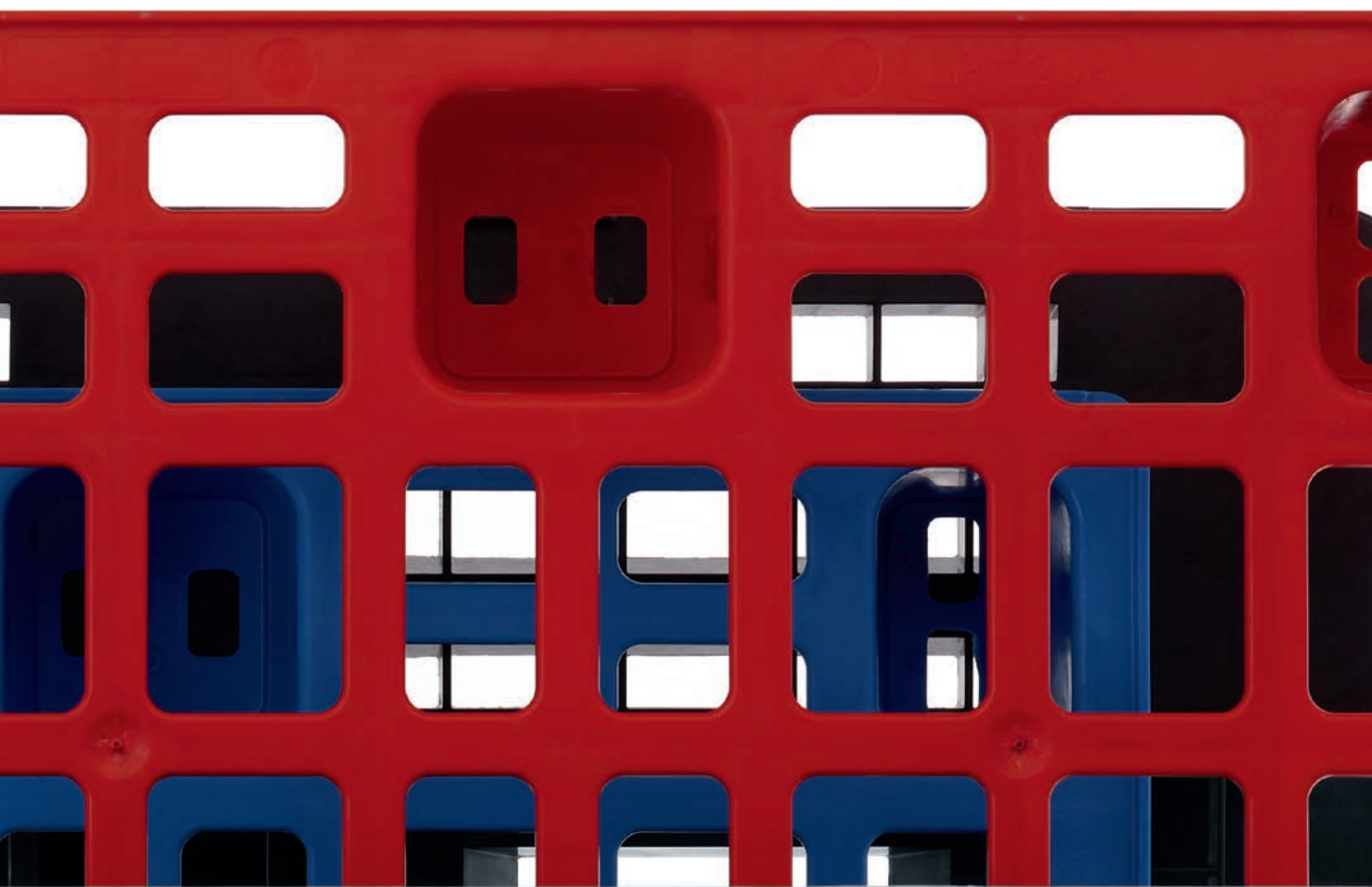

# LICHTGEWICHT PALLETS MET BEVEILIGINGSRAND MET VOETEN

LEVERBAAR VANAF 1 STUKS  
*geen minimumafname.*

SPECIALE KLEUREN  
*Eenvoudig online bestellen*

GRATIS THUISBEZORGD  
*Bij bestellingen vanaf € 250*

 KLAAR VOOR  
VERZENDING **24** uur\*\*  
binnen

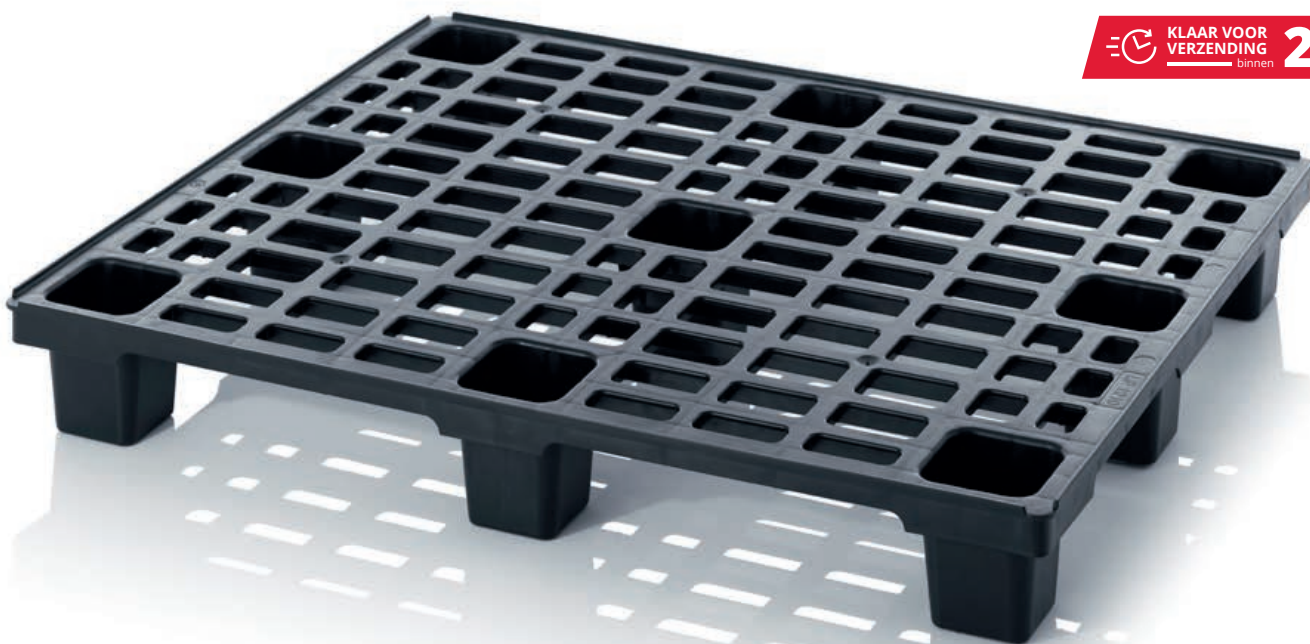

## Stabiele lichtgewichten

De lichtgewicht pallet van AUER Packaging wordt gekenmerkt door zijn bijzonder lage eigen gewicht. Toch overtuigt hij door de hoge belastbaarheid, waardoor deze pallet geschikt is voor wereldwijd transport. Dankzij de voeten kan de lichtgewicht pallet in elkaar gestapeld worden om zo plaats te besparen. De sleden zorgen vooral bij grote lasten voor een optimale stabiliteit.

- In elkaar stapelbaar om plaats te besparen
- Laag eigen gewicht
- Hoge belastbaarheid
- Geschikt voor wereldwijde export

## LICHTGEWICHT PALLETS MET BEVEILIGINGSRAND MET VOETEN

RAL 9017

Buitenafm. L x B (cm)	Art. nr	Uitvoering	Prijs/st. bij afname per stuk	Aantal in een toren	Prijs/st. op paletplaats
60 x 40	LP 64	met 4 poten	€ 6,42	200	€ 4,94
80 x 60	LP 86	met 6 poten	€ 10,52	100	€ 8,09
120 x 80	LP 1208	met 9 poten	€ 18,72	50	€ 14,40
120 x 100	LP 1210	met 9 poten	€ 23,35	50	€ 17,96

» Uitvoering zonder beveiligingsrand vindt u in onze webshop

» ESD-uitvoering vindt u op pagina 224



\*\*\*) alleen bij bestellingen via de webshop. Wij verzenden alleen op werkdagen, voor zover de artikelen op voorraad zijn.  
Informatie over de beschikbaar en de verzendtijden per dag vindt u in onze onlineshop.



# LICHTGEWICHT PALLETS MET BEVEILIGINGSRAND MET SLEDES

LEVERBAAR VANAF 1 STUKS  
*geen minimumafname.*

SPECIALE KLEUREN  
*Eenvoudig online bestellen*

GRATIS THUISBEZORGD  
*Bij bestellingen vanaf € 250*

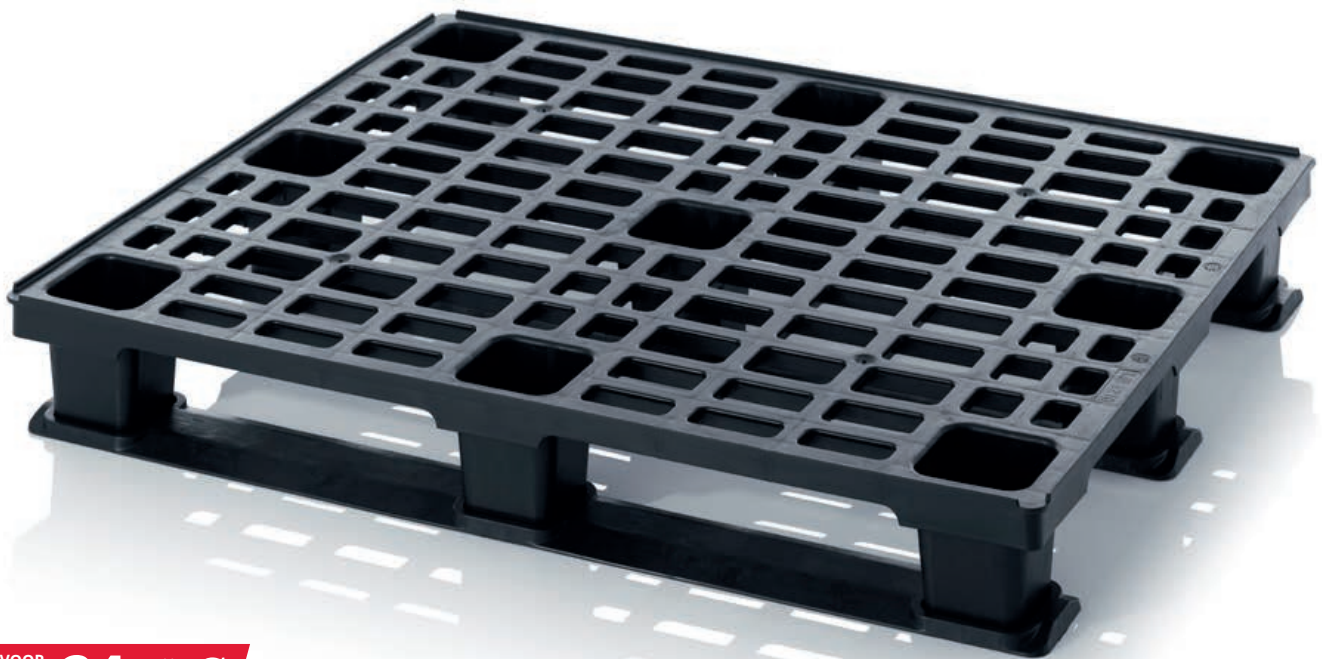

KLAAR VOOR  
VERZENDING  
binnen **24 uur**

## Uiterst stabiel

De uitrusting met sledes zorgt ervoor dat de lichtgewicht pallets nog stabiel en scheluwvaster zijn. Vooral bij zware ladingen beantwoorden deze pallets aan de verwachtingen, als ze met heftruckvorken worden opgetild.

- Optimale stabiliteit
- Laag eigen gewicht
- Hoge belastbaarheid
- Geschikt voor wereldwijd transport

## LICHTGEWICHT PALLETS MET BEVEILIGINGSRAND MET SLEDES

RAL 9017

Buitenafm. L x B (cm)	Art. nr	Uitvoering	Prijs/st. bij afname per stuk	Aantal in een toren	Prijs/st. op paletplaats
120 x 80	LP 1208K	3 sledes	€ 30,72	15	€ 23,63
120 x 100	LP 1210K	3 sledes	€ 35,95	15	€ 27,65

» Uitvoering zonder beveiligingsrand vindt u in onze webshop

» ESD-uitvoering vindt u op pagina 224



\*\*\*) alleen bij bestellingen via de webshop. Wij verzenden alleen op werkdagen, voor zover de artikelen op voorraad zijn.  
Informatie over de beschikbaar en de verzendtijden per dag vindt u in onze onlineshop.

# MEDIUM PALLETS MET BEVEILIGINGSRAND

LEVERBAAR VANAF 1 STUKS  
geen minimumafname.

GRATIS THUISBEZORGD  
Bij bestellingen vanaf € 250

KLAAR VOOR  
VERZENDING  
binnen **24** uur\*\*



## Sterke alleskunnners

De medium pallet van AUER Packaging van krasvaste, hoogwaardige kunststof is een echte allrounder en ligt qua belastbaarheid tussen de lichtgewicht pallet en hygiënepallet in. Deze pallet is geschikt voor de wereldwijde export en dankzij de stalen versterking ook optimaal inzetbaar in hoogbouwmagazijnen.

- Euro- en ISO-formaat
- Met of zonder beveiligingsrand
- Optionele stalen versterking
- Geschikt voor wereldwijde export

## MEDIUM PALLETS MET BEVEILIGINGSRAND

RAL 9017

Buitenafm. L x B (cm)	Art. nr	Uitvoering	Prijs/st. bij afname per stuk	Aantal in een toren	Prijs/st. op paletplaats
120 x 80	MP 1208	3 sledes	€ 63,06	14	€ 48,51
120 x 80	MPHD 1208	met 3 sleden en versterking van stalen buis	€ 75,92	14	€ 58,40
120 x 100	MP 1210	3 sledes	€ 49,98	14	€ 38,45
120 x 100	MPHD 1210	met 3 sleden en versterking van stalen buis	€ 65,48	14	€ 50,37
120 x 100	MP 12105	5 sleden niet gelast	€ 52,59	14	€ 40,45
120 x 100	MPHD 12105	met 2 dwars- en 3 lengtesleden en versterking met stalen buis	€ 68,09	14	€ 52,38

» Uitvoering **zonder beveiligingsrand** vindt u in onze webshop

» ESD-uitvoering verkrijgbaar in onze webshop



\*\*\*) alleen bij bestellingen via de webshop. Wij verzenden alleen op werkdagen, voor zover de artikelen op voorraad zijn.  
Informatie over de beschikbaar en de verzendtijden per dag vindt u in onze onlineshop.

# HYGIËNEPALLETS MET BEVEILIGINGSRAND

LEVERBAAR VANAF 1 STUKS  
*geen minimumafname.*

SPECIALE KLEUREN  
*Eenvoudig online bestellen*

GRATIS THUISBEZORGD  
*Bij bestellingen vanaf € 250*

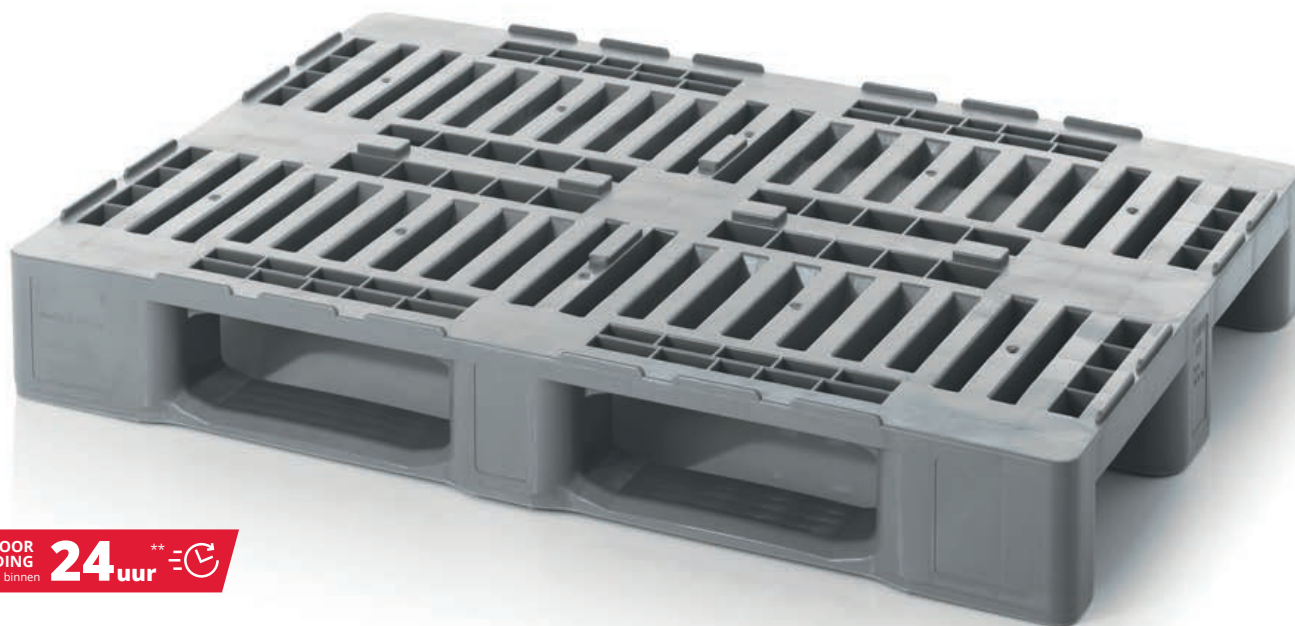

KLAAR VOOR  
VERZENDING  
binnen **24 uur**

## Pure topprestaties

De hygiënepallet van AUER Packaging staat ook bekend als H1- of H3-pallet en is speciaal ontwikkeld voor de opslag en het transport van levensmiddelen. Dankzij de gestandaardiseerde buitenafmetingen is deze pallet de perfecte basis voor hygiënisch onberispelijke stapelbare boxen en tevens geschikt voor de wereldwijde export.

- Geschikt voor levensmiddelen
- Geschikt voor wereldwijde export
- Warmte- en koudebestendig
- Eenvoudig te reinigen

## HYGIËNEPALLETS MET BEVEILIGINGSRAND

RAL 7001

Buitenafm. L x B (cm)	Art. nr	Uitvoering	Prijs/st. bij afname per stuk	Aantal in een toren	Prijs/st. op paletplaats
120 x 80	H1	3 dicht gelaste sleden	€ 101,96	14	€ 78,43
120 x 80	H1-RG	3 sleden niet gelast	€ 90,53	14	€ 69,64
120 x 100	H3	3 sleden niet gelast	€ 72,01	14	€ 55,39
120 x 100	H3+5	5 sleden niet gelast	€ 76,79	14	€ 59,07

» Uitvoering **zonder beveiligingsrand** vindt u in onze webshop



\*\*\*) alleen bij bestellingen via de webshop. Wij verzenden alleen op werkdagen, voor zover de artikelen op voorraad zijn. Informatie over de beschikbaar en de verzendtijden per dag vindt u in onze onlineshop.

# CLEANROOMPALLETS

**LEVERBAAR VANAF 1 STUKS**  
geen minimumafname.

**SPECIALE KLEUREN**  
Eenvoudig online bestellen

**GRATIS THUISBEZORGD**  
Bij bestellingen vanaf € 250

 **KLAAR VOOR VERZENDING** binnen **24 uur** \*\*

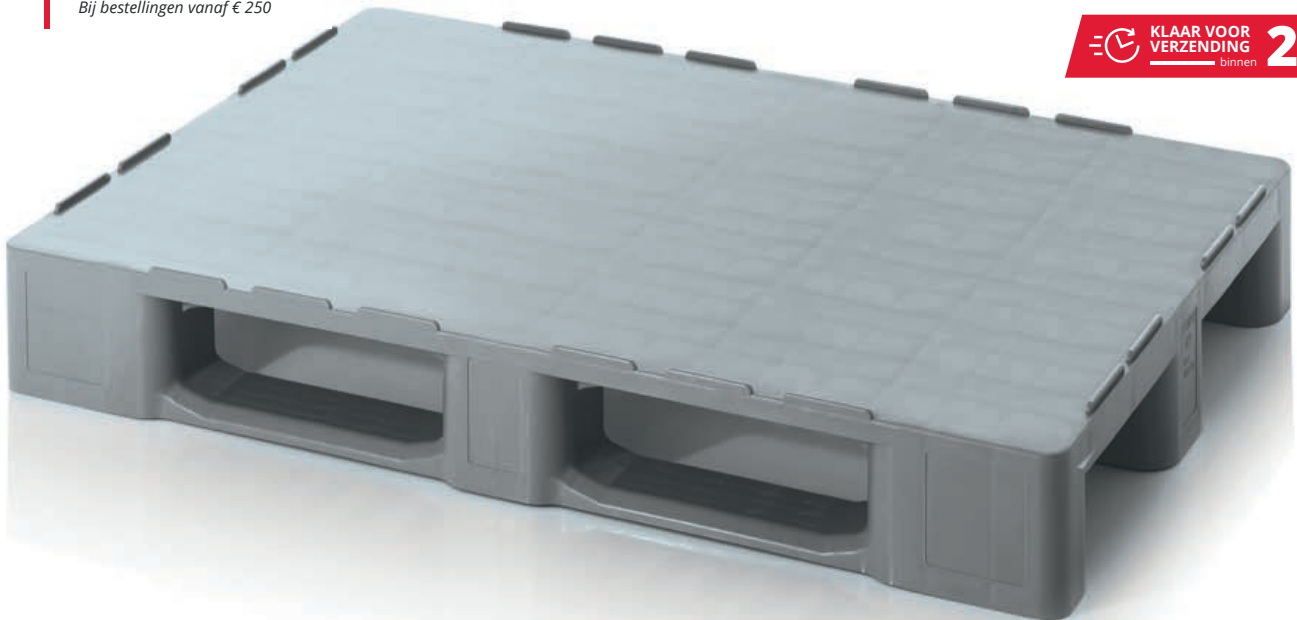

## Gladjes

De cleanroompallet van AUER Packaging kan dankzij zijn gladde, gesloten draagvlak eenvoudig grondig gereinigd worden en is dus ideaal voor de opslag en het transport van hygiënische goederen. De pallet is zowel met als zonder beveiligingsrand verkrijgbaar.

- Volledig glad oppervlak (Injectiepunten kunnen door fabricage niet worden vermeden)
- Probleemloze reiniging van het oppervlak
- Geschikt voor hoge stellingen
- Optionele stalen versterking

## CLEANROOMPALLETS MET BEVEILIGINGSRAND

RAL 7001

Buitenafm. L x B (cm)	Art. nr	Uitvoering	Prijs/st. bij afname per stuk	Aantal in een toren	Prijs/st. op paletplaats
120 x 80	H 1208	3 sledes	€ 80,62	15	€ 62,02
120 x 80	HD 1208	met 3 sleden en versterking van stalen buis	€ 95,99	15	€ 73,84
120 x 100	H 1210	3 sledes	€ 94,02	15	€ 72,32
120 x 100	HD 1210	met 3 sleden en versterking van stalen buis	€ 109,36	15	€ 84,13
120 x 100	H 12105	met 2 dwars- en 3 lengtesleden	€ 99,97	15	€ 76,90
120 x 100	HD 12105	met 2 dwars- en 3 lengtesleden en versterking met stalen buis	€ 115,31	15	€ 88,70



## CLEANROOMPALLETS ZONDER BEVEILIGINGSRAND

RAL 7001

Buitenafm. L x B (cm)	Art. nr	Uitvoering	Prijs/st. bij afname per stuk	Aantal in een toren	Prijs/st. op paletplaats
120 x 80	H 1208 OS	3 sledes	€ 80,62	15	€ 62,02
120 x 80	HD 1208 OS	met 3 sleden en versterking van stalen buis	€ 95,99	15	€ 73,84
120 x 100	H 1210 OS	3 sledes	€ 94,02	15	€ 72,32
120 x 100	HD 1210 OS	met 3 sleden en versterking van stalen buis	€ 109,36	15	€ 84,13
120 x 100	H 12105 OS	met 2 dwars- en 3 lengtesleden	€ 99,97	15	€ 76,90
120 x 100	HD 12105 OS	met 2 dwars- en 3 lengtesleden en versterking met stalen buis	€ 115,31	15	€ 88,70

» ESD-uitvoering vindt u op pagina 225



\*\*\*) alleen bij bestellingen via de webshop. Wij verzenden alleen op werkdagen, voor zover de artikelen op voorraad zijn. Informatie over de beschikbaar en de verzendtijden per dag vindt u in onze onlineshop.

# CLEANROOMPALLETS VAN REGENERAAT

LEVERBAAR VANAF 1 STUKS  
geen minimumafname.

GRATIS THUISBEZORGD  
Bij bestellingen vanaf € 250



KLAAR VOOR  
VERZENDING  
binnen **24 uur** \*\*

## Gladjes

De cleanroompallet van regeneraat van AUER Packaging wordt gemaakt van gerecyclede kunststof en is daarom iets goedkoper dan de uitvoering van nieuw materiaal. Deze pallet doet echter op het gebied van draaglast en reiniging niet onder aan deze variant. Houd er rekening mee dat cleanroompallets van regeneraat niet geschikt zijn voor levensmiddelen.

- Van regeneraat
- Volledig glad oppervlak (Injectiepunten kunnen door fabricage niet worden vermeden)
- Probleemloze reiniging
- Geschikt voor hoge stellingen

## CLEANROOMPALLETS VAN REGENERAAT MET BEVEILIGINGSRAND

RAL 9017

Buitenafm. L x B (cm)	Art. nr	Uitvoering	Prijs/st. bij afname per stuk	Aantal in een toren	Prijs/st. op paletplaats
120 x 80	R 1208	3 sledes	€ 53,13	15	€ 40,87
120 x 80	RD 1208	met 3 sleden en versteviging van stalen buis	€ 68,63	15	€ 52,79
120 x 100	R 1210	3 sledes	€ 60,69	15	€ 46,68
120 x 100	RD 1210	met 3 sleden en versteviging van stalen buis	€ 76,19	15	€ 58,61
120 x 100	R 12105	met 2 dwars- en 3 lengtesleden	€ 64,36	15	€ 49,50
120 x 100	RD 12105	met 2 dwars- en 3 lengtesleden en versteviging met stalen buis	€ 79,86	15	€ 61,43



## CLEANROOMPALLETS VAN REGENERAAT ZONDER BEVEILIGINGSRAND

RAL 9017

Buitenafm. L x B (cm)	Art. nr	Uitvoering	Prijs/st. bij afname per stuk	Aantal in een toren	Prijs/st. op paletplaats
120 x 80	R 1208 OS	3 sledes	€ 53,13	15	€ 40,87
120 x 80	RD 1208 OS	met 3 sleden en versteviging van stalen buis	€ 68,63	15	€ 52,79
120 x 100	R 1210 OS	3 sledes	€ 60,69	15	€ 46,68
120 x 100	RD 1210 OS	met 3 sleden en versteviging van stalen buis	€ 76,19	15	€ 58,61
120 x 100	R 12105 OS	met 2 dwars- en 3 lengtesleden	€ 64,36	15	€ 49,50
120 x 100	RD 12105 OS	met 2 dwars- en 3 lengtesleden en versteviging met stalen buis	€ 79,86	15	€ 61,43



\*\*\*) alleen bij bestellingen via de webshop. Wij verzenden alleen op werkdagen, voor zover de artikelen op voorraad zijn. Informatie over de beschikbaar en de verzendtijden per dag vindt u in onze onlineshop.

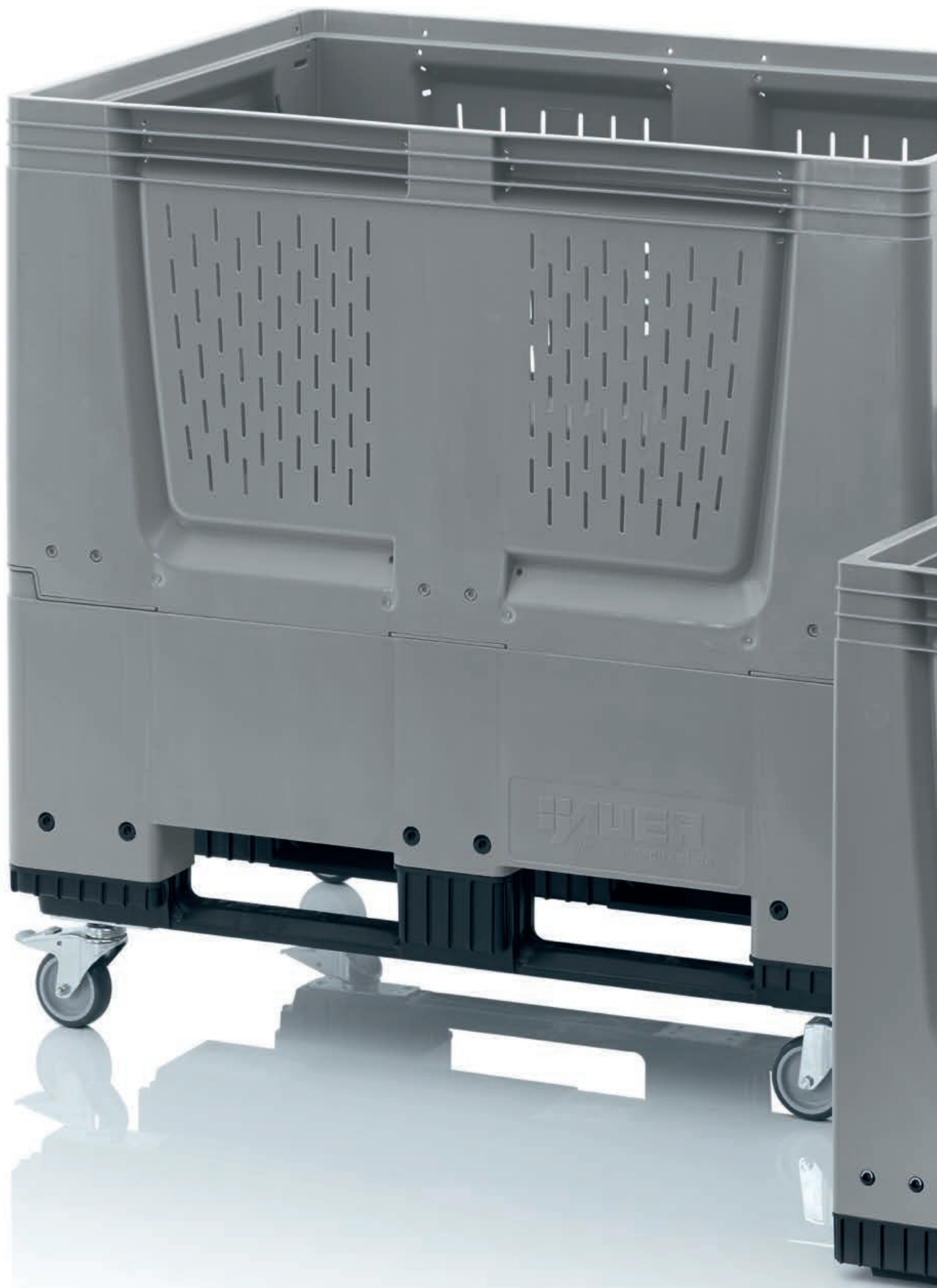



# PALLETBOXEN

*Voor het grote werk*

## PALLETBOXEN GESLOTEN

KLAAR VOOR VERZENDING **24** uur\*\*  
binnen



**LEVERBAAR VANAF 1 STUKS**  
geen minimumafname.

**SPECIALE KLEUREN**  
Eenvoudig online bestellen

**GRATIS THUISBEZORGD**  
Bij bestellingen vanaf € 250

### Robuust in groot formaat

De gesloten palletbox van AUER Packaging wordt gekenmerkt door zijn robuuste constructie en de gesloten zijwanden. Deze palletbox is conform de ISO- en euroformaten en is dankzij zijn grote capaciteit geschikt voor de opslag en het transport van omvangrijke, zware goederen.

- ISO- en EURO-formaten
- Optioneel met sleden, voeten of wielen
- Eenvoudig te reinigen

## PALLETBOXEN GESLOTEN

RAL 7001

Buitenafm. L x B x H (cm)	Art. nr	Uitvoering	Prijs/st. bij afname per stuk	Aantal in een toren	Prijs/st. op paletplaats
80 x 60 x 79	BBG 86	4 poten	€ 119,91	6	€ 92,24
80 x 60 x 93	BBG 86R	4 wielen	€ 144,71	6	€ 111,32
120 x 80 x 79	BBG 1208	4 poten	€ 191,61	3	€ 147,39
120 x 80 x 79	BBG 1208K	3 sleden	€ 209,38	3	€ 161,06
120 x 80 x 79	UN BBG 1208K	3 sleden, UN-Keur	€ 217,13	3	€ 167,03
120 x 80 x 93	BBG 1208R	4 wielen	€ 213,22	3	€ 164,02
120 x 100 x 79	BBG 1210	4 poten	€ 205,67	4	€ 158,21
120 x 100 x 79	BBG 1210K	3 sleden	€ 223,45	4	€ 171,88
120 x 100 x 79	UN BBG 1210K	3 sleden, UN-Keur	€ 230,42	4	€ 177,25
120 x 100 x 93	BBG 1210R	4 wielen	€ 227,29	4	€ 174,84
120 x 100 x 100	MBG 1210	4 poten	€ 294,32	2	€ 226,40
120 x 100 x 100	MBG 1210K	3 sleden	€ 313,27	2	€ 240,98
120 x 100 x 114	MBG 1210R	4 wielen	€ 317,37	2	€ 244,13



\*\*\*) alleen bij bestellingen via de webshop. Wij verzenden alleen op werkdagen, voor zover de artikelen op voorraad zijn.  
Informatie over de beschikbaar en de verzendtijden per dag vindt u in onze onlineshop.



# PALLETBOXEN MET VENTILATIESLEUVEN

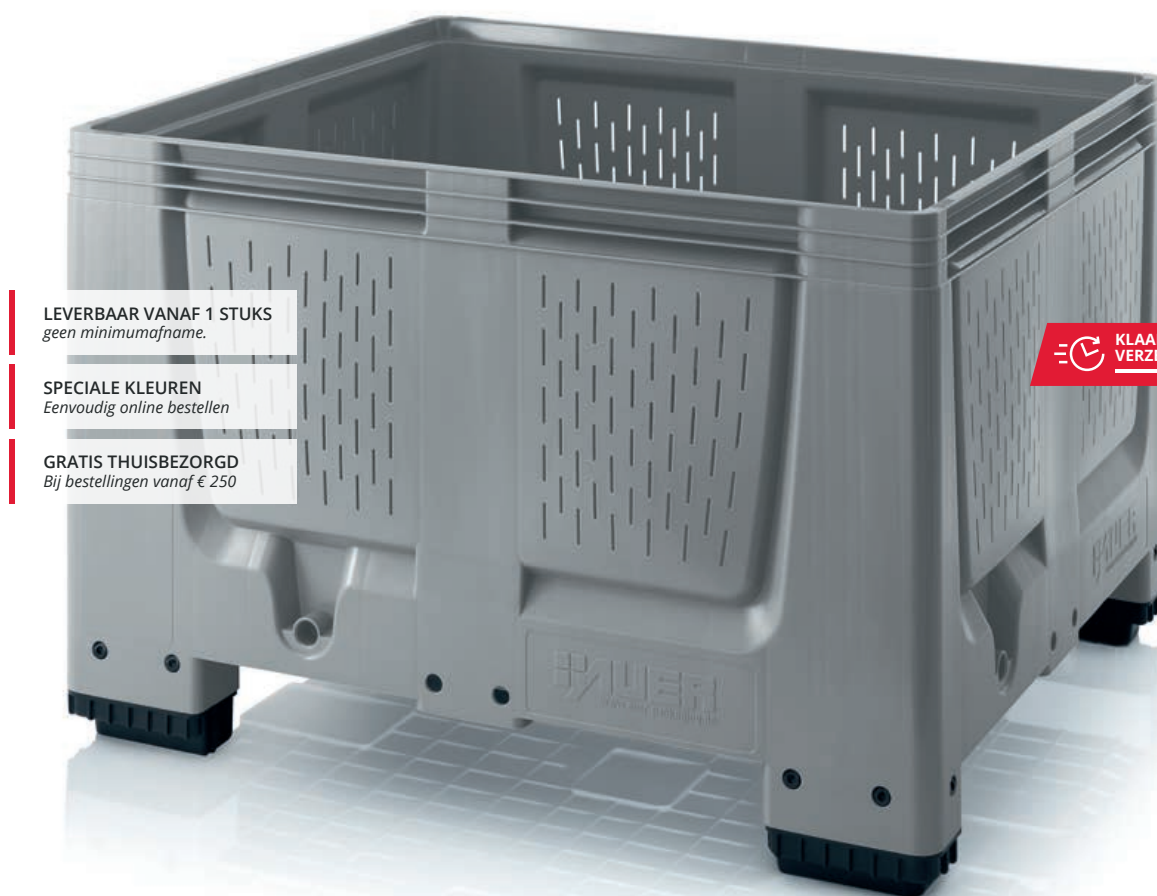

**LEVERBAAR VANAF 1 STUKS**  
geen minimumafname.

**SPECIALE KLEUREN**  
Eenvoudig online bestellen

**GRATIS THUISBEZORGD**  
Bij bestellingen vanaf € 250

 **KLAAR VOOR VERZENDING**  
binnen **24 uur** \*\*

## De voedselgiganten

De palletbox met ventilatiesleuven van AUER Packaging wordt overwegend ingezet voor de opslag en het transport van levensmiddelen, zoals groente en fruit. De gladde binnen- en buitenwanden van robuust, krasvast kunststof kunnen zonder probleem gereinigd worden.

- Volume-geoptimaliseerde zijwanden
- Laag eigen gewicht
- Eenvoudig te reinigen

## PALLETBOXEN MET VENTILATIESLEUVEN

RAL 7001

Buitenafm. L x B x H (cm)	Art. nr	Uitvoering	Prijs/st. bij afname per stuk	Aantal in een toren	Prijs/st. op paletplaats
80 x 60 x 79	BBO 86	4 poten	€ 109,52	6	€ 84,25
80 x 60 x 93	BBO 86R	4 wielen	€ 140,95	6	€ 108,43
120 x 100 x 79	BBO 1210	4 poten	€ 207,41	4	€ 159,55
120 x 100 x 79	BBO 1210K	3 sleden	€ 226,37	4	€ 174,13
120 x 100 x 93	BBO 1210R	4 wielen	€ 230,47	4	€ 177,28
120 x 100 x 100	MBO 1210	4 poten	€ 280,91	2	€ 216,08
120 x 100 x 100	MBO 1210K	3 sleden	€ 299,87	2	€ 230,67
120 x 100 x 114	MBO 1210R	4 wielen	€ 309,95	2	€ 238,43



\*\*\*) alleen bij bestellingen via de webshop. Wij verzenden alleen op werkdagen, voor zover de artikelen op voorraad zijn. Informatie over de beschikbaar en de verzendtijden per dag vindt u in onze onlineshop.

# OPVOUWBARE PALLETBOXEN MET 4 INWERPLUIKEN

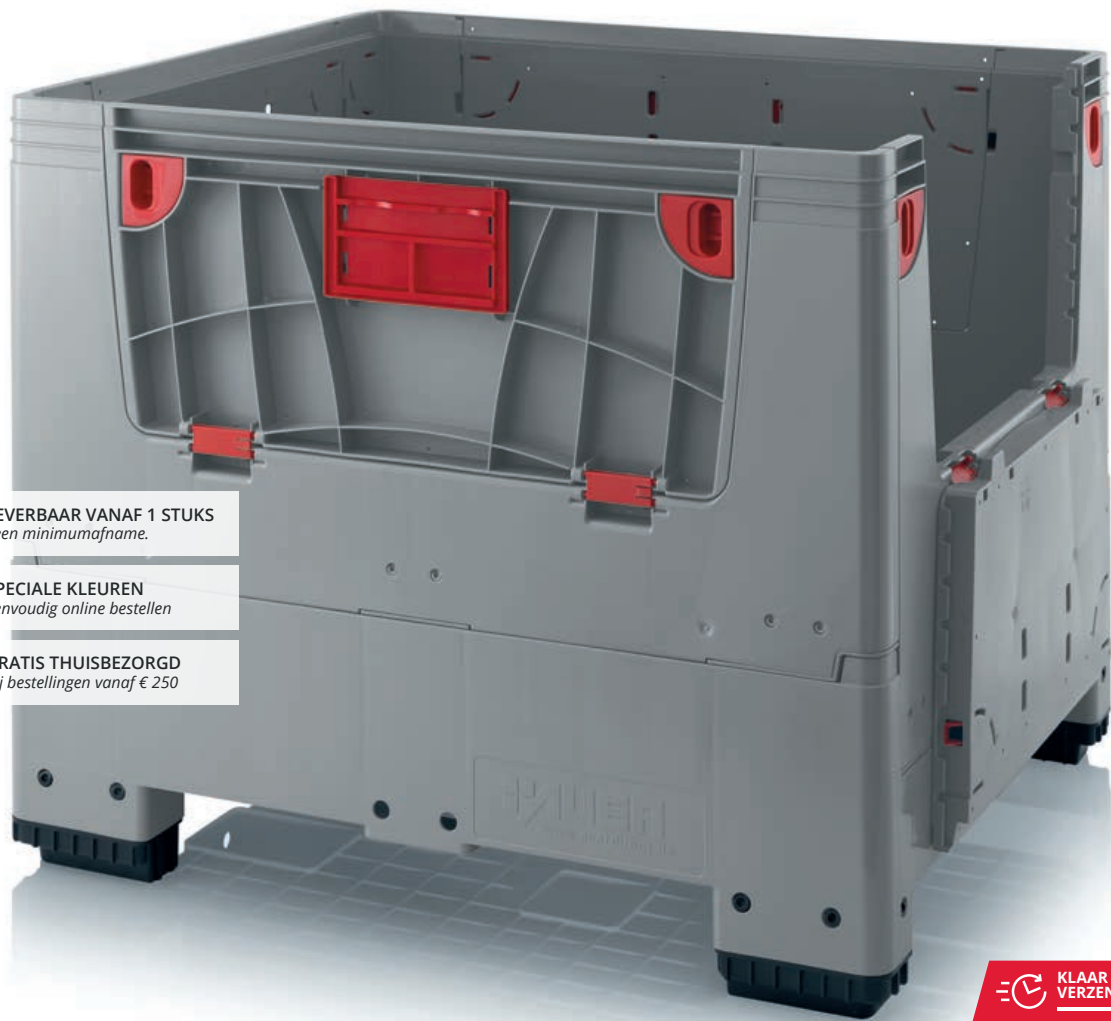

**LEVERBAAR VANAF 1 STUKS**  
geen minimumafname.

**SPECIALE KLEUREN**  
Eenvoudig online bestellen

**GRATIS THUISBEZORGD**  
Bij bestellingen vanaf € 250

 **KLAAR VOOR VERZENDING** binnen **24 uur** \*\*

## Geoptimaliseerde verwerking

Ergonomie en een comfortabele bediening is wat de opvouwbare palletbox met 4 inwerpluiken van AUER Packaging te bieden heeft: vier in de zijwanden geïntegreerde kleppen zorgen voor een snelle en gemakkelijke toegang tot de inhoud. Als de palletbox niet gebruikt wordt of bij retourtransport kunnen de buitenwanden naar binnen gevouwen worden om plaats te besparen.

- Comfortabel laden en lossen
- Ingeklapte hoogte: 42 cm
- Optioneel met etikettenhouder

## OPVOUWBARE PALLETBOXEN MET 4 INWERPLUIKEN

RAL 7001

Buitenafm. L x B x H (cm)	Art. nr	Uitvoering	Prijs/st. bij afname per stuk	Aantal in een toren	Prijs/st. op paletplaats
80 x 60 x 79	KLK 86K	2 sleden	€ 141,35	10	€ 108,73
80 x 60 x 93	KLK 86R	4 wielen	€ 189,30	10	€ 145,62
120 x 80 x 100	KLK 1208	4 poten	€ 292,65	5	€ 225,12
120 x 80 x 100	KLK 1208K	3 sleden	€ 310,43	5	€ 238,79
120 x 80 x 114	KLK 1208R	4 wielen	€ 308,81	5	€ 237,55
120 x 80 x 114	KLK 1208KR	4 wielen, 3 sleden	€ 326,58	5	€ 251,22
120 x 100 x 100	KLK 1210	4 poten	€ 316,80	5	€ 243,70
120 x 100 x 100	KLK 1210K	3 sleden	€ 334,58	5	€ 257,37
120 x 100 x 114	KLK 1210R	4 wielen	€ 332,96	5	€ 256,12
120 x 100 x 114	KLK 1210KR	4 wielen, 3 sleden	€ 350,73	5	€ 269,79

» ESD-uitvoering vindt u op pagina 223



\*\*\*) alleen bij bestellingen via de webshop. Wij verzenden alleen op werkdagen, voor zover de artikelen op voorraad zijn. Informatie over de beschikbaar en de verzendtijden per dag vindt u in onze onlineshop.

# OPVOUWBARE PALLETBOXEN GESLOTEN



KLAAR VOOR VERZENDING **24** uur\*\*  
binnen

**LEVERBAAR VANAF 1 STUKS**  
geen minimumafname.

**SPECIALE KLEUREN**  
Eenvoudig online bestellen

**GRATIS THUISBEZORGD**  
Bij bestellingen vanaf € 250

## Metamorfose van volume

De opvouwbare, gesloten palletbox van AUER Packaging wordt gekenmerkt door zijn volume-geoptimaliseerde zijwanden, die in lege toestand opgevouwen kunnen worden. Daardoor maakt u zowel met een volle als een lege palletbox optimaal gebruik van uw opslag- en transportcapaciteiten.

- Volume-geoptimaliseerde zijwanden
- Bijzonder plaatsbesparend in lege toestand
- Laag eigen gewicht
- Eenvoudig te reinigen

## OPVOUWBARE PALLETBOXEN GESLOTEN

RAL 7001

Buitenafm. L x B x H (cm)	Art. nr	Uitvoering	Prijs/st. bij afname per stuk	Aantal in een toren	Prijs/st. op paletplaats
120 x 80 x 100	KLK 1208	4 poten	€ 263,27	5	€ 202,52
120 x 80 x 100	KLK 1208K	3 sleden	€ 282,23	5	€ 217,10
120 x 80 x 114	KLK 1208R	4 wielen	€ 280,50	5	€ 215,77
120 x 80 x 114	KLK 1208KR	4 wielen, 3 sleden	€ 299,46	5	€ 230,35
120 x 100 x 100	KLK 1210	4 poten	€ 291,44	5	€ 224,18
120 x 100 x 100	KLK 1210K	3 sleden	€ 310,40	5	€ 238,77
120 x 100 x 114	KLK 1210R	4 wielen	€ 308,67	5	€ 237,44
120 x 100 x 114	KLK 1210KR	4 wielen, 3 sleden	€ 327,63	5	€ 252,02
120 x 100 x 79	KSG 1210	4 poten	€ 264,24	5	€ 203,26
120 x 100 x 79	KSG 1210K	3 sleden	€ 283,20	5	€ 217,85
120 x 100 x 93	KSG 1210R	4 wielen	€ 281,47	5	€ 216,52
120 x 100 x 93	KSG 1210KR	4 wielen, 3 sleden	€ 300,43	5	€ 231,10



\*\*\*) alleen bij bestellingen via de webshop. Wij verzenden alleen op werkdagen, voor zover de artikelen op voorraad zijn. Informatie over de beschikbaar en de verzendtijden per dag vindt u in onze onlineshop.

# OPVOUWBARE PALLETBOXEN MET VENTILATIESLEUVEN

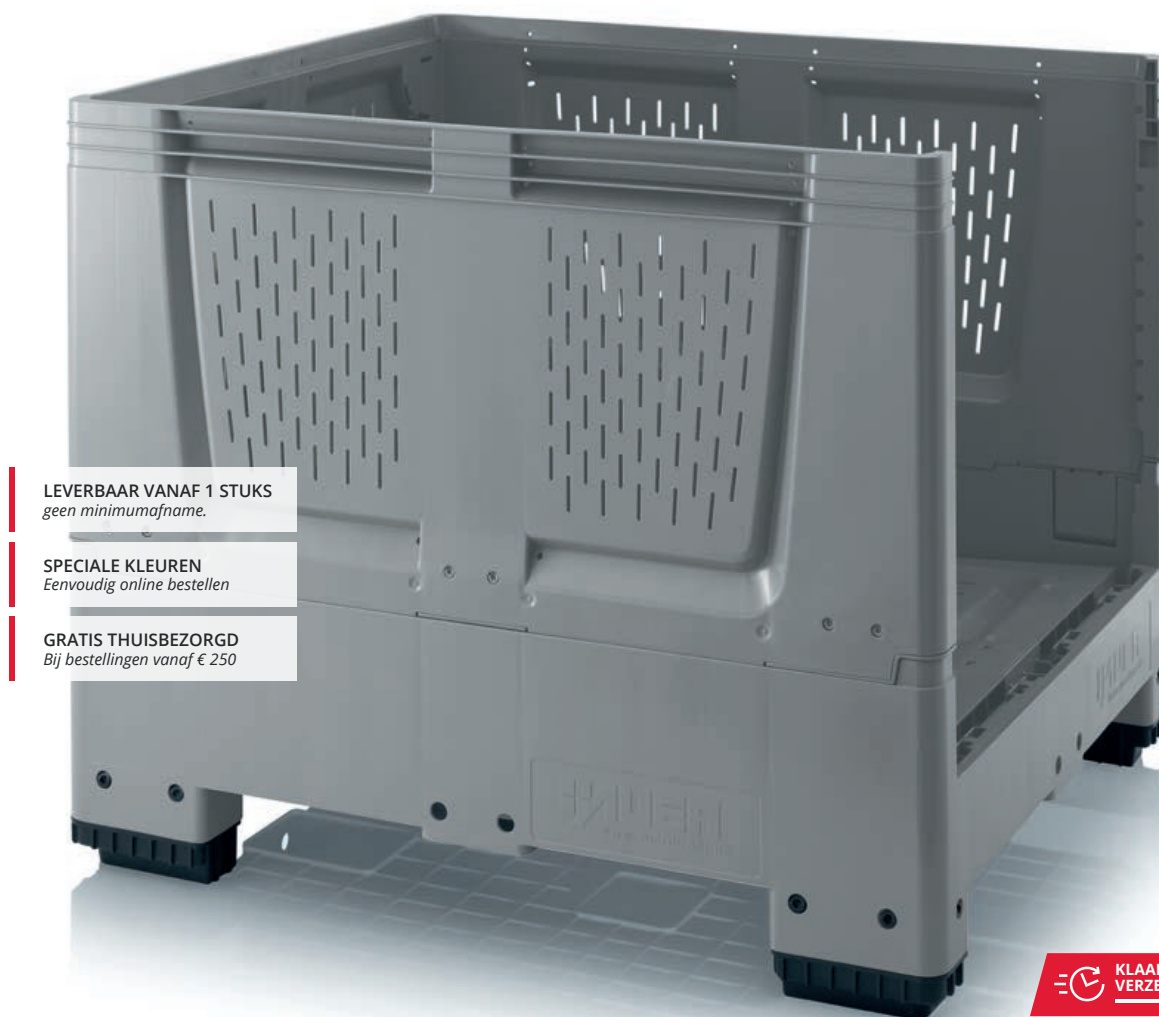

**LEVERBAAR VANAF 1 STUKS**  
geen minimumafname.

**SPECIALE KLEUREN**  
Eenvoudig online bestellen

**GRATIS THUISBEZORGD**  
Bij bestellingen vanaf € 250

 **KLAAR VOOR VERZENDING**  
binnen **24 uur** \*\*

## Transportergonomie

De opvouwbare palletbox met ventilatiesleuven van AUER Packaging wordt gekenmerkt door effectieve ventilatiesleuven die bijzonder geschikt zijn voor de opslag en het transport van bederfelijke goederen. Als de box niet gebruikt of leeg getransporteerd wordt, kunnen de zijwanden in een paar eenvoudige stappen opgevouwen worden om plaats en tijd te besparen.

- Ideaal voor transport en opslag van levensmiddelen
- Met ventilatiesleuven
- Volume-geoptimaliseerde zijwanden
- Productvriendelijke constructie

## OPVOUWBARE PALLETBOXEN MET VENTILATIESLEUVEN

RAL 7001

Buitenafm. L x B x H (cm)	Art. nr	Uitvoering	Prijs/st. bij afname per stuk	Aantal in een toren	Prijs/st. op paletplaats
120 x 80 x 100	KLO 1208	4 poten	€ 247,83	5	€ 190,64
120 x 80 x 100	KLO 1208K	3 sleden	€ 266,79	5	€ 205,22
120 x 80 x 114	KLO 1208R	4 wielen	€ 265,06	5	€ 203,90
120 x 80 x 114	KLO 1208KR	4 wielen, 3 sleden	€ 284,02	5	€ 218,48
120 x 100 x 100	KLO 1210	4 poten	€ 272,78	5	€ 209,83
120 x 100 x 100	KLO 1210K	3 sleden	€ 291,74	5	€ 224,41
120 x 100 x 114	KLO 1210R	4 wielen	€ 290,01	5	€ 223,09
120 x 100 x 114	KLO 1210KR	4 wielen, 3 sleden	€ 308,97	5	€ 237,67
120 x 100 x 79	KSO 1210	4 poten	€ 259,76	5	€ 199,82
120 x 100 x 79	KSO 1210K	3 sleden	€ 278,72	5	€ 214,40
120 x 100 x 93	KSO 1210R	4 wielen	€ 276,99	5	€ 213,07
120 x 100 x 93	KSO 1210KR	4 wielen, 3 sleden	€ 295,95	5	€ 227,66

\*\*\*) alleen bij bestellingen via de webshop. Wij verzenden alleen op werkdagen, voor zover de artikelen op voorraad zijn. Informatie over de beschikbaar en de verzendtijden per dag vindt u in onze onlineshop.



## OPVOWBARE GROOTLADINGDRAGERS

LEVERBAAR VANAF 1 STUKS  
geen minimumafname.

GRATIS THUISBEZORGD  
Bij bestellingen vanaf € 250



### Stabiel volumewonder

De opvouwbare grootladingdrager van AUER Packaging kan op talrijke manieren gebruikt worden: als hygiënebox voor voedingsmiddelen of als isolerende thermobox – de inhoud van de grootladingdrager is altijd optimaal beschermd. Voor een kostenbesparend retourtransport kunnen de zijwanden eenvoudig opgevouwen worden en wordt het volume dus sterk gereduceerd.

- Ideaal voor transport en opslag van levensmiddelen
- Isolatie door dubbele wanden
- Plaatsbesparend in lege toestand
- Stapelbaar met deksel

## OPVOWBARE GROOTLADINGDRAGERS

RAL 7001

Buitenafm. L x B x H (cm)	Art. nr	Uitvoering	Deksel	Prijs/st. bij afname per stuk	Aantal in een toren	Prijs/st. op paletplaats
80 x60 x81	GLT 86/83K	2 sleden	geen	€ 181,49	12	€ 139,60
80 x60 x89	GLT 86/83R	4 wielen	geen	€ 264,69	12	€ 203,60
80 x60 x81	GLT 86/83RB	4 wielen met remmen	geen	€ 273,01	12	€ 210,00
120 x80 x88	GLT 1208/91	4 poten	geen	€ 318,02	5	€ 244,63
120 x80 x88	GLT 1208/91K	3 sleden	geen	€ 336,97	5	€ 259,21
120 x80 x88	GLT 1208/91R	4 wielen	geen	€ 334,16	5	€ 257,04
120 x80 x88	GLT 1208/91RB	4 wielen met remmen	geen	€ 340,15	5	€ 261,65
120 x100 x122	GLT 1210/125+D	4 poten	ja	€ 461,00	5	€ 354,61
120 x100 x122	GLT 1210/125	4 poten	geen	€ 408,68	5	€ 314,37
120 x100 x122	GLT 1210/125K+D	3 sleden	ja	€ 506,47	5	€ 389,59
120 x100 x122	GLT 1210/125K	3 sleden	geen	€ 454,15	5	€ 349,35
120 x100 x122	GLT 1210/125R+D	4 wielen	ja	€ 500,52	5	€ 385,01
120 x100 x122	GLT 1210/125R	4 wielen	geen	€ 448,20	5	€ 344,77
120 x100 x122	GLT 1210/125RB+D	4 wielen met remmen	ja	€ 508,84	5	€ 391,41
120 x100 x122	GLT 1210/125RB	4 wielen met remmen	geen	€ 456,52	5	€ 351,17



## DE COMBINATIEMOGELIJKHEID

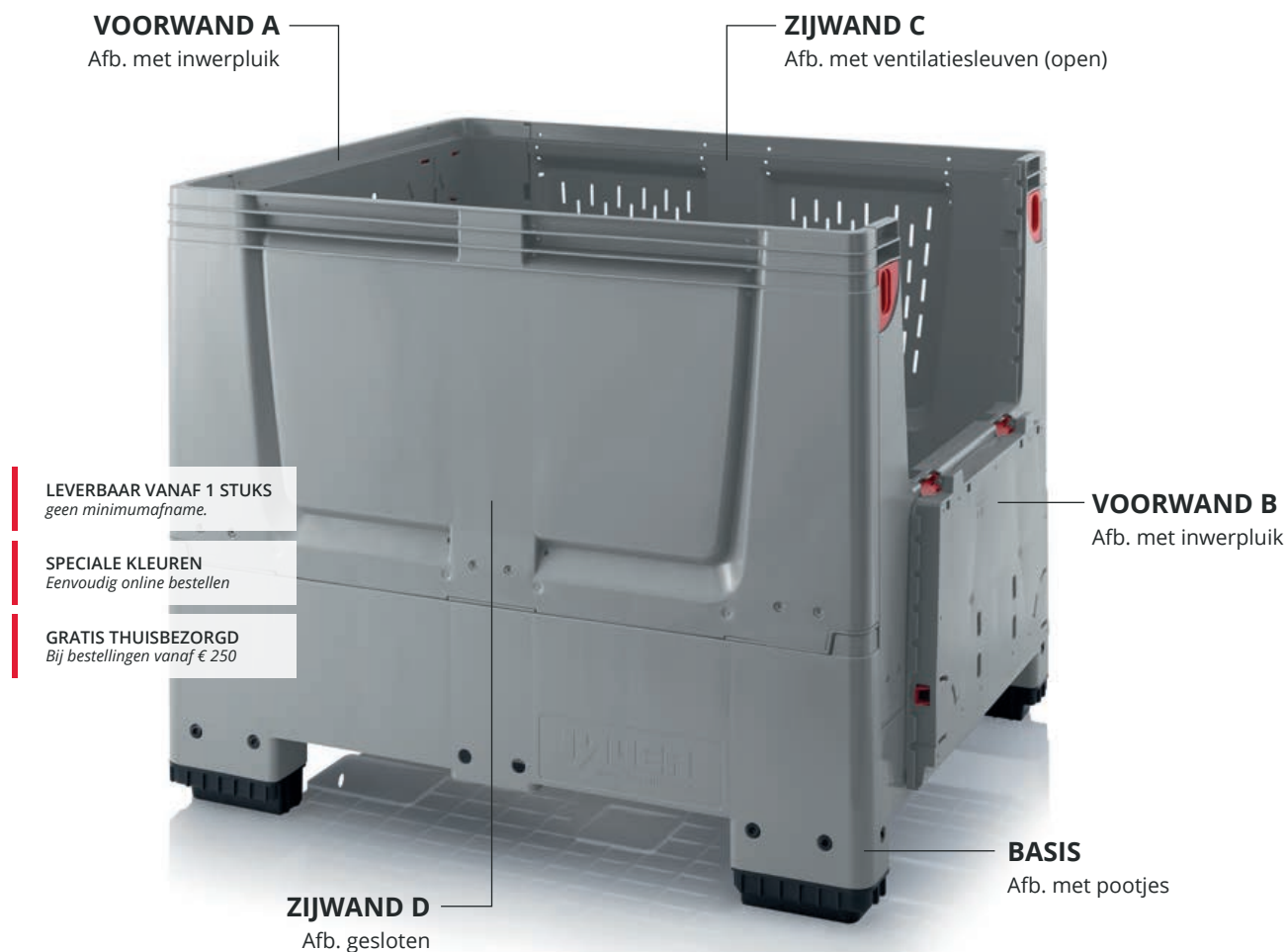

### Geheel naar wens

De combinatiemogelijkheid van AUER Packaging overtuigt door individualiteit en flexibiliteit. U kunt de opvouwbare palletbox naar wens configureren: kies voor elke zijwand de geschikte variant – met inwerpluik, gesloten of met ventilatiesleuven.

- Geen extra kosten
- Maximale individualiteit
- Ook stapelbaar met deksel
- Optioneel toebehoren

## DE COMBINATIEMOGELIJKHEID

RAL 7001

Buitenafm. L x B x H (cm)	Art. nr	Bodemuitvoering	Voorwand	Zijwand	Onderzijde	Prijs/st.
120 x 80 x 100	KLX G 1208 15 K	gesloten	gesloten / gesloten	met ventilatiesleuven / met ventilatiesleuven	3 sleden	€ 264,86
120 x 80 x 100	KLX O 1208 16 F	met ventilatiesleuven	gesloten / gesloten	met ventilatiesleuven / Inwerpluik	4 poten	€ 258,14
120 x 100 x 100	KLX G 1210 17 F	gesloten	gesloten / gesloten	Inwerpluik / gesloten	4 poten	€ 293,87
120 x 100 x 100	KLX O 1210 18 K	met ventilatiesleuven	gesloten / gesloten	Inwerpluik / met ventilatiesleuven	3 sleden	€ 303,51



**KLX G 1210 13 K**

**UW ARTIKELNUMMER**

**BODEMUITVOERING**

- G | gesloten
- O | open

**GROOTTE (CM)**

- 1208 | 120 x 80
- 1210 | 120 x 100

**VOORWAND A / B**

- 1 | gesloten / gesloten
- 2 | gesloten / met ventilatiesleuven
- 3 | gesloten / Inwerpluik
- 4 | met ventilatiesleuven / gesloten
- 5 | met ventilatiesleuven / met ventilatiesleuven
- 6 | met ventilatiesleuven / Inwerpluik
- 7 | Inwerpluik / gesloten
- 8 | Inwerpluik / met ventilatiesleuven
- 9 | Inwerpluik / Inwerpluik

**ZIJWAND C / D**

- 1 | gesloten / gesloten
- 2 | gesloten / met ventilatiesleuven
- 3 | gesloten / Inwerpluik
- 4 | met ventilatiesleuven / gesloten
- 5 | met ventilatiesleuven / met ventilatiesleuven
- 6 | met ventilatiesleuven / Inwerpluik
- 7 | Inwerpluik / gesloten
- 8 | Inwerpluik / met ventilatiesleuven
- 9 | Inwerpluik / Inwerpluik

**ONDERZIJDE**

- F | 4 poten
- K | 3 sleden

**Zo gemakkelijk gaat dat!**

- » Maak een keuze uit een dichte (G) bodem of een bodem met ventilatiesleuven (O).
- » Geef de maat van de box op (bijv. 1208 voor 120 x 80 cm). De hoogte is standaard 100 cm.
- » Geef voor de gewenste uitvoering van de kopse en zijkanten de nummers van de afbeeldingen op.
- » Kies voor pootjes (F) of sledepoten (K).

Bij vragen kunt u zich wenden tot: [info@auer-packaging.nl](mailto:info@auer-packaging.nl)

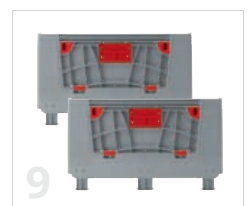

# TOEBEHOREN

—  
*voor palletboxen*

Pagina 146 | Sluitsysteem SASV

Pagina 146 | Sluitsysteem SASV







## TOEBEHOREN PALLETBOXEN

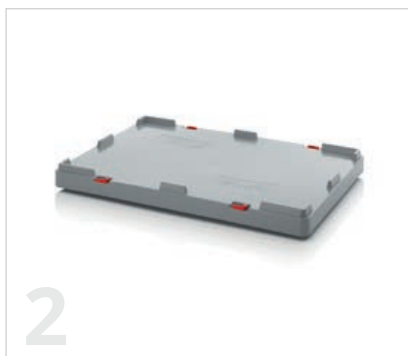

### 1 | OPLEGDEKSELS VOOR PALLETBOXEN

RAL 7001

voor een box met basisafmeting	Art. nr	Prijs/st. bij afname per stuk	Aantal in een toren	Prijs/st. op paletplaats
80 x60	DE 86 BB	€ 28,34	100	€ 21,80
120 x80	DE 1208 BB	€ 41,96	50	€ 32,28
120 x100	DE 1210 BB	€ 43,65	50	€ 33,58



### 2 | DEKSELS VOOR IBC

RAL 7001

voor een box met basisafmeting	Art. nr	Prijs/st. bij afname per stuk	Aantal in een toren	Prijs/st. op paletplaats
120 x 80	DE IBC 500	€ 62,51	25	€ 48,08
120 x 100	DE IBC 1000	€ 70,42	25	€ 54,17



### 3 | DEKSELS VOOR GROOTLADINGDRAGERS

RAL 7001

voor een box met basisafmeting	Art. nr	Prijs/st. bij afname per stuk	Aantal in een toren	Prijs/st. op paletplaats
80 x60	DE 86 GLT	€ 20,32	50	€ 15,63
120 x80	DE 1208 GLT	€ 50,57	25	€ 38,90
120 x100	DE 1210 GLT	€ 57,35	25	€ 44,11



### SLUITSYSTEEM VOOR (OPVOUWBARE) PALLETBOXEN

Art. nr	Uitvoering	Prijs/st.
4	SASV 2 vastzetscharnieren, 1 spansluiting, 1 hangslot	€ 81,33
5	SASC 2 vastzetscharnieren, 2 hangsloten met oogbouten	€ 75,10
6	SC-Set 4 hangsloten met oogbouten	€ 42,95
41132 2	Hangslot Burg-Wächter los	€ 4,92



## SCHROEFDOPPEN

Art. nr	Uitvoering	Prijs/st.
7	SST-1 Schroefdop 1" passend voor de big boxen	€ 5,00
8	SST-2 Schroefdop 2" passend voor de big boxen	€ 5,00



## UITLOOPVENTIEL 2" VOOR PALLETBOXEN

Art. nr	Uitvoering	Prijs/st.
9	V2 Uitloopventiel 2" voor Big boxen	€ 15,19



## WIELSET GESCHIKT VOOR BIG BOXEN

	geschikt voor	Art. nr	Beschrijving	Prijs/st.
10	120 x 80 en 120 x 100	BBRA S1	4 zwenkwielen incl. schroeven	€ 41,28
11	120 x 80 en 120 x 100	BBRA S2	2 zwenkwielen, 2 zwenkwielen met totaalvastzetrem incl. schroeven	€ 44,76
	120 x 80 en 120 x 100	BBRA S3	4 zwenkwielen met totaalvastzetrem incl. schroeven	€ 48,24
10	BBG 86, BBO 86	BBRA S4	4 zwenkwielen incl. schroeven	€ 30,76
11	BBG 86, BBO 86	BBRA S5	2 zwenkwielen, 2 zwenkwielen met totaalvastzetrem incl. schroeven	€ 47,85
	BBG 86, BBO 86	BBRA S6	4 zwenkwielen met totaalvastzetrem incl. schroeven	€ 38,87

## ETIKETTHOUDERS VOOR OPVOUWBARE PALLETBOXEN KLK

RAL 3020

Buitenafm. L x B (cm)	Art. nr	geschikt voor	Prijs/st.	
12	25 x 15	ETA5	Inklapbare palletboxen met inwerpluik	€ 2,25





# IBC-CONTAINERS

*Hygiënisch en veilig*



## IBC-CONTAINERS MET KUNSTSTOF PALLET

LEVERBAAR VANAF 1 STUKS  
geen minimumafname.

GRATIS THUISBEZORGD  
Bij bestellingen vanaf € 250

KLAAR VOOR  
VERZENDING **24** uur\*\*  
binnen



### De klassieker

De IBC-container van AUER Packaging is de optimale opslag- en transportbox voor alle soorten vloeistoffen. De watertank wordt gekenmerkt door zijn capaciteit van 1000 liter en de eenvoudige hantering. Voor het transporteren van gevaarlijke goederen zijn er ook optionele IBC-containers met VN-goedkeuring verkrijgbaar.

- Volume: 1000 liter
- Geringe tarra-  
gewichtsschommelingen
- Herbruikbaar

## IBC-CONTAINERS MET KUNSTSTOF PALLET

Buitenafm. L x B x H (cm)	Art. nr	Vulopening	Uitlaatventiel	VN-goedkeuring	Prijs/st. bij afname per stuk	Aantal in een toren	Prijs/st. op paletplaats
120 x 100 x 116	IBC 1000 K 150.50	NW 150	NW 50		€ 288,05	2	€ 221,58
120 x 100 x 116	IBC 1000 K 225.80	NW 225	NW 80		€ 294,04	2	€ 226,18
120 x 100 x 116	IBC 1000 K 150.50-UN	NW 150	NW 50	UN 31HA1/Y	€ 296,01	2	€ 227,70
120 x 100 x 116	IBC 1000 K 225.80-UN	NW 225	NW 80	UN 31HA1/Y	€ 302,04	2	€ 232,34



\*\*\*) alleen bij bestellingen via de webshop. Wij verzenden alleen op werkdagen, voor zover de artikelen op voorraad zijn.  
Informatie over de beschikbaar en de verzendtijden per dag vindt u in onze onlineshop.

## OPVOUWBARE IBC / BAG-IN-BOX-SYSTEEM

**LEVERBAAR VANAF 1 STUKS**  
*geen minimumafname.*

**GRATIS THUISBEZORGD**  
*Bij bestellingen vanaf € 250*



### Opvouwbaar voor vloeistoffen

Het bag-in-box-systeem van AUER Packaging biedt maximale veiligheid en hygiëne dankzij verwisselbare inliner-zakken. De herbruikbare container beschermt de vloeibare inhoud en zorgt op basis van de extreem belastbare constructie voor optimale transportcondities. De inliner-zakken zijn op aanvraag ook verkrijgbaar in aseptische uitvoering.

- Herbruikbare container
- Eenvoudige hantering
- Hygiëne – geen vuilophoping
- Optimale benutting van de ruimte

### OPVOUWBARE IBC / BAG-IN-BOX-SYSTEEM

RAL 7001

Buitenafm. L x B x H (cm)	Art. nr	Uitvoering	Prijs/st. bij afname per stuk	Aantal in een toren	Prijs/st. op paletplaats
120 x 80 x 91	IBC 500	Standaard	€ 640,21	5	€ 492,47
120 x 100 x 125	IBC 1000	Standaard	€ 804,89	5	€ 619,15
120 x 100 x 125	IBC 1000 EK	Kopzijde met inwerpopening	€ 843,72	5	€ 649,02



# INLINER ZAK EN ADAPTER



LEVERBAAR VANAF 1 STUKS  
geen minimumafname.

GRATIS THUISBEZORGD  
Bij bestellingen vanaf € 250

## Veilig en hygiënisch

De vervangbare inliner-zak van AUER Packaging biedt maximale veiligheid en hygiëne. De zak is verkrijgbaar in twee uitvoeringen: in de standaarduitvoering van materiaal dat geschikt is voor levensmiddelen, of als aseptische, gammabestraalde versie. Beide zakken kunnen gecombineerd worden met verschillende vulopeningen, een adapter of uitlooppfittingen.

- Volume van 250 / 500 / 1000 liter
- Materiaal 70 my Coes LDPE / metalocean / LDPE
- Optioneel gammabestraald
- Vormgelaste inliner

## STANDAARD INLINERS GESCHIKT VOOR LEVENSMIDDELEN

Volume	Art. nr	Vulopening	Uitlaatventiel	Prijs/st. bij afname per stuk	Aantal op een pallet	Prijs/st. op een pallet
250 liter	INL 250A2E2	2" inwendige schroefdraad met sluiting	2" inwendige schroefdraad met sluiting	€ 13,94	300	€ 10,72
250 liter	INL 250V2E2	2" inwendige schroefdraad met sluiting	2" S60 uitwendige schroefdraad met ventiel	€ 17,35	300	€ 13,35
500 liter	INL 500A2E2	2" inwendige schroefdraad met sluiting	2" inwendige schroefdraad met sluiting	€ 25,57	180	€ 19,67
500 liter	INL 500V2E2	2" inwendige schroefdraad met sluiting	2" S60 uitwendige schroefdraad met ventiel	€ 27,43	180	€ 21,10
500 liter	INL 500A2E6	6" inwendige schroefdraad met sluiting	2" inwendige schroefdraad met sluiting	€ 28,21	180	€ 21,70
500 liter	INL 500V2E6	6" inwendige schroefdraad met sluiting	2" S60 uitwendige schroefdraad met ventiel	€ 38,64	180	€ 29,72
1.000 liter	INL 1000A2E2	2" inwendige schroefdraad met sluiting	2" inwendige schroefdraad met sluiting	€ 18,27	144	€ 14,05
1.000 liter	INL 1000V2E2	2" inwendige schroefdraad met sluiting	2" S60 uitwendige schroefdraad met ventiel	€ 32,70	144	€ 25,15
1.000 liter	INL 1000A2E6	6" inwendige schroefdraad met sluiting	2" inwendige schroefdraad met sluiting	€ 41,08	144	€ 31,60
1.000 liter	INL 1000V2E6	6" inwendige schroefdraad met sluiting	2" S60 uitwendige schroefdraad met ventiel	€ 44,20	144	€ 34,00
1.000 liter	INL 1000DN50E0		DN 50 uitwendige schroefdraad met ventiel	€ 32,89	144	€ 25,30



## ASEPTISCHE INLINERS GAMMABESTRAALD, AFZONDERLIJK VERPAKT IN EEN STERIELE VERPAKKING

Volume	Art. nr	Vulopening	Uitlaatventiel	Prijs/st. bij afname per stuk	Aantal op een pallet	Prijs/st. op een pallet
250 liter	A-INL 250A2E2	2" inwendige schroefdraad met sluiting	2" inwendige schroefdraad met sluiting	€ 23,69	300	€ 18,22
250 liter	A-INL 250V2E2	2" inwendige schroefdraad met sluiting	2" S60 uitwendige schroefdraad met ventiel	€ 23,69	300	€ 18,22
500 liter	A-INL 500A2E2	2" inwendige schroefdraad met sluiting	2" inwendige schroefdraad met sluiting	€ 33,67	180	€ 25,90
500 liter	A-INL 500V2E2	2" inwendige schroefdraad met sluiting	2" S60 uitwendige schroefdraad met ventiel	€ 36,49	180	€ 28,07
500 liter	A-INL 500A2E6	6" uitwendige schroefdraad met sluiting	2" inwendige schroefdraad met sluiting	€ 38,64	180	€ 29,72
500 liter	A-INL 500V2E6	6" uitwendige schroefdraad met sluiting	2" S60 uitwendige schroefdraad met ventiel	€ 42,05	180	€ 32,35
1.000 liter	A-INL 1000A2E2	2" inwendige schroefdraad met sluiting	2" inwendige schroefdraad met sluiting	€ 39,23	144	€ 30,18
1.000 liter	A-INL 1000V2E2	2" inwendige schroefdraad met sluiting	2" S60 uitwendige schroefdraad met ventiel	€ 37,47	144	€ 28,83
1.000 liter	A-INL 1000A2E6	6" uitwendige schroefdraad met sluiting	2" inwendige schroefdraad met sluiting	€ 42,54	144	€ 32,73
1.000 liter	A-INL 1000V2E6	6" uitwendige schroefdraad met sluiting	2" S60 uitwendige schroefdraad met ventiel	€ 51,90	144	€ 39,93
1.000 liter	A-INL 1000DN50E0		DN 50 uitwendige schroefdraad met ventiel	€ 52,39	144	€ 40,30





## TOEBEHOREN IBC-CONTAINERS



### ADAPTERS MET AFDICHTING

Art. nr	Type	Van	Naar	Prijs/st.
1 A1	Adapter	2" S60 uitwendige schroefdraad	2" BSP	€ 11,75
2 A2	Adapter	2" S60 uitwendige schroefdraad	2" Male Cam	€ 11,73
3 A3	Adapter	2" S60 uitwendige schroefdraad	2" Tri-Clamp	€ 11,75
4 A4	Adapter	2" S60 uitwendige schroefdraad	DIN 50 melkkoppeling	€ 11,73
5 A5	Adapter	2" inwendige schroefdraad	DIN 50 melkkoppeling	€ 59,28
6 A6	Adapter	2" inwendige schroefdraad	2" uitwendige schroefdraad	€ 65,21
7 V50	Vlinderklep	2" inwendige schroefdraad	2" inwendige schroefdraad	€ 94,85



### IBC-VULBRUG

Art. nr	geschikt voor	Prijs/st.
8 IBC BB 500 2	IBC 500/INL met inlaat van 2 inch	€ 170,68
9 BB IBC 6.2	INL met opening van 6"	€ 300,00

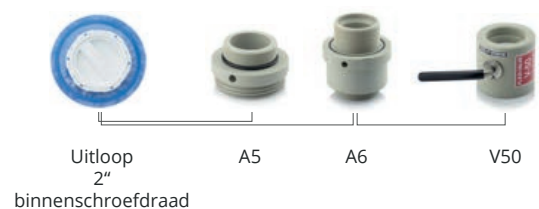
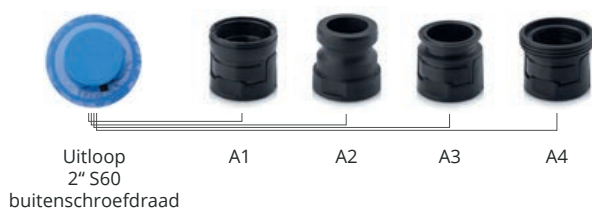

## BAG IN BOX IBC

LEVERBAAR VANAF 1 STUKS  
geen minimumafname.

GRATIS THUISBEZORGD  
Bij bestellingen vanaf € 250



### Vloeistoffen hygiënisch opgeslagen

De Bag in Box IBC is dankzij de verwisselbare, voordelige inliner zakjes de voordelige oplossing voor de opslag en het transport van vloeibare inhoud. Dankzij de robuuste constructie kan de IBC-box, afhankelijk van de uitvoering, 250, 500 of 600 liter bevatten. De Bag in Box IBC wordt, in tegenstelling tot het opvouwbare IBC-/Bag in Box-systeem, altijd gebruikt wanneer een ruimtebesparend leeg transport van de container niet nodig is en zowel het vullen als het legen van bovenaf kan plaatsvinden.

- Herbruikbare container
- Eenvoudige bediening en reiniging dankzij gladde kanten
- Hygiënisch ontwerp
- Geïntegreerde, vaste vulhulp
- Optioneel met geleiders of pootjes

## BAG IN BOX IBC

RAL 7001

Art. nr	Buitenafm. L x B x H (cm)	Volume	Uitvoering	Prijs/st. op een pallet	Prijs/st. bij afname per stuk
BIB IBC 250	80 x 60 x 79	250 liter	4 poten	€ 353,72	€ 459,83
BIB IBC 500	120 x 80 x 79	535 liter	4 poten	€ 465,79	€ 605,53
BIB IBC 600	120 x 100 x 79	670 liter	4 poten	€ 504,10	€ 655,33
BIB IBC 500K	120 x 80 x 79	535 liter	3 sleden	€ 479,46	€ 623,30
BIB IBC 600K	120 x 100 x 79	670 liter	3 sleden	€ 517,77	€ 673,10



# STANDAARD INLINERS GESCHIKT VOOR LEVENSMIDDELEN

LEVERBAAR VANAF 1 STUKS  
*geen minimumafname.*

GRATIS THUISBEZORGD  
*Bij bestellingen vanaf € 250*



## Eenvoudig gesloten

De vervangbare inliner voor de Bag in Box IBC biedt maximale veiligheid. Hij is gemaakt van een voor levensmiddelen geschikt materiaal en heeft een vulopening aan de bovenzijde, die ook wordt gebruikt om de inhoud eruit te halen.

- Inhoud van 250/500/600 liter
- Materiaal 70 µm Coex LDPE
- In vorm gelaste inliner

## STANDAARD INLINERS GESCHIKT VOOR LEVENSMIDDELEN

Volume	Art. nr	Vulopening	Prijs/st. bij afname per stuk	Aantal op een pallet	Prijs/st. op een pallet
250 liter	INL 250A0E2	2" inwendige schroefdraad met sluiting	€ 17,35	300	€ 13,35
500 liter	INL 500A0E2	2" inwendige schroefdraad met sluiting	€ 16,12	180	€ 12,40
600 liter	INL 600A0E2	2" inwendige schroefdraad met sluiting	€ 16,12	180	€ 12,40



# TRANSPORTHULPMIDDELEN

*Maximale beweegbaarheid*





# TRANSPORTROLLERS COMPACT 60 x 40 cm

LEVERBAAR VANAF 1 STUKS  
geen minimumafname.

SPECIALE KLEUREN  
Eenvoudig online bestellen

GRATIS THUISBEZORGD  
Bij bestellingen vanaf € 250

KLAAR VOOR VERZENDING  
binnen **24 uur** \*\*



## De rollende klassieker

Met de transportroller compact van AUER Packaging transporteert u uw kunststof boxen moeiteloos van A naar B. In het basisformaat van 60x40 cm kunnen twee boxen van 40x30 cm getransporteerd worden. U kunt kiezen tussen rubberen of polyamide wielen, bok- of stuurwielen en een optionele handrem en asbescherming.

» ESD-uitvoering vindt u op pagina 207

- Hoogwaardige, lichtlopende wielen
- Verkrijgbaar in verschillende uitvoeringen
- Hoge stabiliteit, 250 kg draaglast
- Afgestemd op euromaten

## TRANSPORTROLLERS COMPACT MET RUBBEREN WIELEN 60 x 40 cm

Buitenafm. L x B (cm)	Art. nr	Art. nr	Uitvoering Wielen	Prijs/st. bij afname per stuk	Aantal op een pallet	Prijs/st. op een pallet
62 x 42	RO 64.4 GU-3020	RO 64.4 GU-5015	4 zwenkwielen	€ 32,51	80	€ 25,01
62 x 42	RO 64.4 GU BO-3020	RO 64.4 GU BO-5015	2 zwenkwielen, 2 bokwielen	€ 34,29	80	€ 26,38
62 x 42	RO 64.4 GU FA-3020	RO 64.4 GU FA-5015	4 zwenkwielen met asbescherming	€ 34,77	80	€ 26,75
62 x 42	RO 64.4 GU FE-3020	RO 64.4 GU FE-5015	2 zwenkwielen , 2 zwenkwielen met rem	€ 42,12	80	€ 32,40



## TRANSPORTROLLERS COMPACT MET POLYAMIDE WIELEN 60 x 40 cm

Buitenafm. L x B (cm)	Art. nr	Art. nr	Uitvoering Wielen	Prijs/st. bij afname per stuk	Aantal op een pallet	Prijs/st. op een pallet
62 x 42	RO 64.4 PA-3020	RO 64.4 PA-5015	4 zwenkwielen	€ 34,38	80	€ 26,45
62 x 42	RO 64.4 PA BO-3020	RO 64.4 PA BO-5015	2 zwenkwielen, 2 bokwielen	€ 33,59	80	€ 25,84
62 x 42	RO 64.4 PA FE-3020	RO 64.4 PA FE-5015	2 zwenkwielen , 2 zwenkwielen met rem	€ 39,66	80	€ 30,51
62 x 42	RO 64.4 PAX-3020	RO 64.4 PAX-5015	4 roestvrijstalen zwenkwielen	€ 74,39	80	€ 57,22
62 x 42	RO 64.4 PAX BO-3020	RO 64.4 PAX BO-5015	2 roestvrijstalen zwenkwielen, 2 roestvrijstalen bokwielen	€ 87,96	80	€ 67,66



## STANDAARDKLEUREN



RAL 3020  
Verkeersrood



RAL 5015  
Hemelsblauw

\*\*\*) alleen bij bestellingen via de webshop. Wij verzenden alleen op werkdagen, voor zover de artikelen op voorraad zijn. Informatie over de beschikbaar en de verzendtijden per dag vindt u in onze onlineshop.

# TRANSPORTROLLER COMPACT HD 60 x 40 cm

LEVERBAAR VANAF 1 STUKS  
geen minimumafname.

GRATIS THUISBEZORGD  
Bij bestellingen vanaf € 250



## De gewichtheffer

Met de transportroller compact HD van AUER Packaging kunt u de kunststofboxen helemaal vol laden en hem alsnog met speels gemak van A naar B krijgen. Het basisformaat van 60 x 40 cm faciliteert ook een transport van twee boxen met de afmetingen 40 x 30 cm. Verkrijgbaar met rubberen of polyamide wielen, bok- of zwenkwielen, optionele handrem of schroefdraadbescherming.

- Versterkt met stalen buizen
- Zeer hoge draaglast van 350 kg
- Hoogwaardige, lichtlopende wielen
- Afgestemd op euromaten

## TRANSPORTROLLER COMPACT HD MET RUBBEREN WIELEN 60 x 40 cm

Buitenafm. L x B (cm)	Art. nr	Art. nr	Uitvoering Wielen	Prijs/st. op een pallet	Stuks per pallet	Prijs/st. bij afname per stuk
62 x 42	RO 64.4 HD GU-3020	RO 64.4 HD GU-5015	4 zwenkwielen	€ 26,82	80	€ 34,87
62 x 42	RO 64.4 HD GU BO-3020	RO 64.4 HD GU BO-5015	2 zwenkwielen, 2 bokwielen	€ 28,19	80	€ 36,65
62 x 42	RO 64.4 HD GU FA-3020	RO 64.4 HD GU FA-5015	4 zwenkwielen met asbescherming	€ 28,56	80	€ 37,13
62 x 42	RO 64.4 HD GU FE-3020	RO 64.4 HD GU FE-5015	2 zwenkwielen , 2 zwenkwielen met rem	€ 34,21	80	€ 44,48



## TRANSPORTROLLER COMPACT HD MET POLYAMIDE WIELEN 60 x 40 cm

Buitenafm. L x B (cm)	Art. nr	Art. nr	Uitvoering Wielen	Prijs/st. op een pallet	Stuks per pallet	Prijs/st. bij afname per stuk
62 x 42	RO 64.4 HD PA-3020	RO 64.4 HD PA-5015	4 zwenkwielen	€ 28,26	80	€ 36,74
62 x 42	RO 64.4 HD PA BO-3020	RO 64.4 HD PA BO-5015	2 zwenkwielen, 2 bokwielen	€ 27,65	80	€ 35,95
62 x 42	RO 64.4 HD PA FE-3020	RO 64.4 HD PA FE-5015	2 zwenkwielen , 2 zwenkwielen met rem	€ 32,32	80	€ 42,02
62 x 42	RO 64.4 HD PAX-3020	RO 64.4 HD PAX-5015	4 roestvrijstalen zwenkwielen	€ 66,55	80	€ 86,52
62 x 42	RO 64.4 HD PAX BO-3020	RO 64.4 HD PAX BO-5015	2 roestvrijstalen zwenkwielen, 2 roestvrijstalen bokwielen	€ 76,99	80	€ 100,09



## TRANSPORTROLLER MAXI HD 80 x 60 cm



### De stapelbare grote versie

De nieuwe generatie transportroller Maxi van AUER Packaging kan meer dan alleen grote kunstofboxen met een basisformaat van 80 x 60 cm vervoeren: Het dek is zodanig ontworpen dat er ook twee boxen van 60 x 40 cm of vier boxen van 40 x 30 cm stabiel mee vervoerd kunnen worden.

Ook nieuw: naast de versterking met stalen buizen, die ook bij de basisversie is inbegrepen, is er ook een supersterke heavy duty-versie met een extra paar zwenkwielen verkrijgbaar. Dankzij de stabiele steun in het midden kan de transportroller Maxi voorzien van 6 wielen een draaglast van 500 kg aan.

- Optioneel met 4 of 6 wielen verkrijgbaar
- Zeer hoge draaglast van 250 kg resp. 500 kg
- Afgestemd op euromaten
- Hoogwaardige, lichtlopende wielen

» ESD-uitvoering verkrijgbaar in onze webshop

## TRANSPORTROLLER MAXI HD MET RUBBEREN WIELEN 80 x 60 cm

Buitenafm. L x B (cm)	Art. nr	Art. nr	Uitvoering Wielen	Prijs/st. bij afname per stuk	Stuks per pallet	Prijs/st. op een pallet
82 x 62	RO 86.4 HD GU-3020	RO 86.4 HD GU-5015	4 zwenkwielen	€ 88,85	26	€ 68,35
82 x 62	RO 86.4 HD GU BO-3020	RO 86.4 HD GU BO-5015	2 zwenkwielen, 2 bokwielen	€ 87,90	26	€ 67,61
82 x 62	RO 86.4 HD GU FA-3020	RO 86.4 HD GU FA-5015	4 zwenkwielen met asbescherming	€ 90,47	26	€ 69,59
82 x 62	RO 86.4 HD GU FE-3020	RO 86.4 HD GU FE-5015	2 zwenkwielen, 2 zwenkwielen met rem	€ 90,94	26	€ 69,96
82 x 62	RO 86.6 HD GU-3020	RO 86.6 HD GU-5015	6 zwenkwielen	€ 100,38	26	€ 77,21
82 x 62	RO 86.6 HD GU BO-3020	RO 86.6 HD GU BO-5015	4 zwenkwielen, 2 bokwielen	€ 99,39	26	€ 76,45
82 x 62	RO 86.6 HD GU FA-3020	RO 86.6 HD GU FA-5015	6 zwenkwielen met schroefdraadbescherming	€ 102,81	26	€ 79,09
82 x 62	RO 86.6 HD GU FE-3020	RO 86.6 HD GU FE-5015	4 zwenkwielen, 2 bokwielen met handrem	€ 102,47	26	€ 78,83



### STANDAARDKLEUREN



RAL 3020  
Verkeersrood



RAL 5015  
Hemelsblauw



LEVERBAAR VANAF 1 STUKS  
geen minimumafname.

SPECIALE KLEUREN  
Eenvoudig online bestellen

GRATIS THUISBEZORGD  
Bij bestellingen vanaf € 250

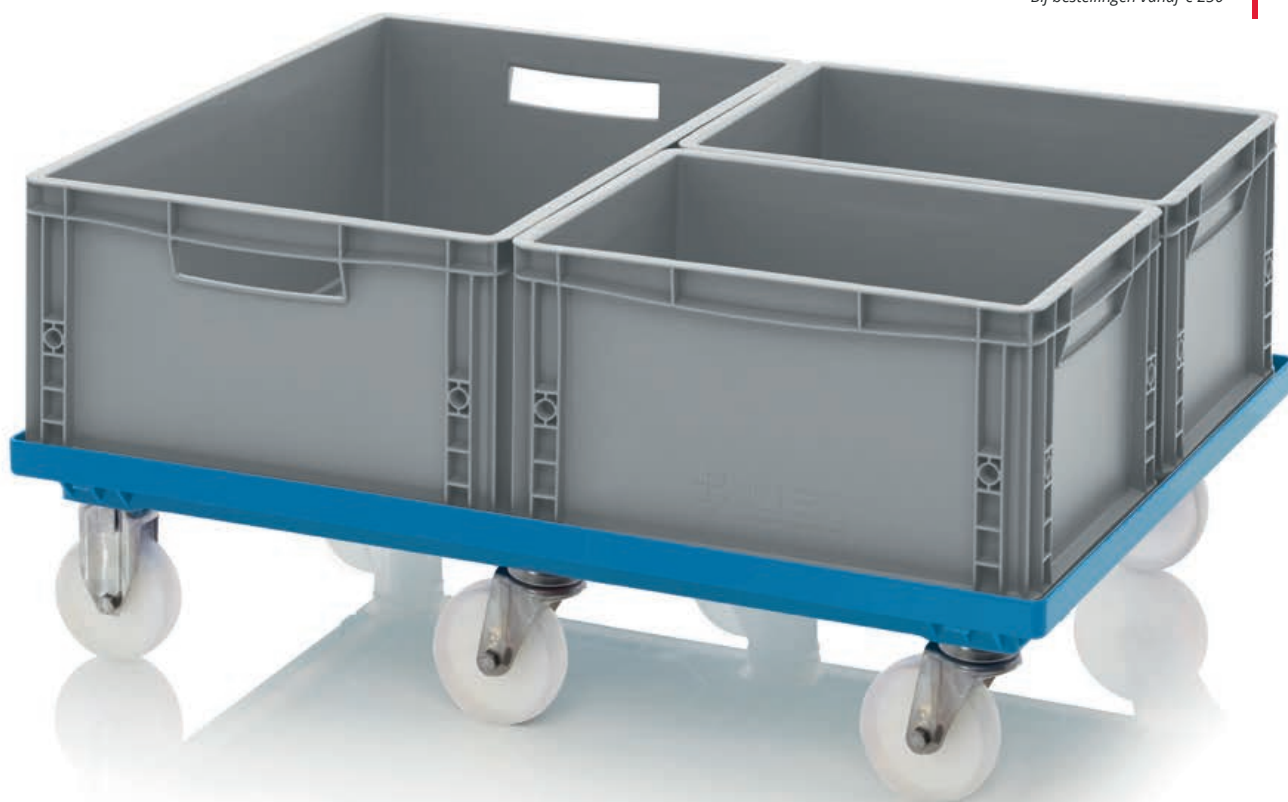

### TRANSPORTROLLER MAXI HD MET POLYAMIDE WIELEN 80 x 60 cm

Buitenafm. L x B (cm)	Art. nr	Art. nr	Uitvoering Wielen	Prijs/st. bij afname per stuk	Stuks per pallet	Prijs/st. op een pallet
82 x 62	RO 86.4 HD PA-3020	RO 86.4 HD PA-5015	4 zwenkwielen	€ 87,63	26	€ 67,41
82 x 62	RO 86.4 HD PA BO-3020	RO 86.4 HD PA BO-5015	2 zwenkwielen, 2 bokwielen	€ 86,48	26	€ 66,52
82 x 62	RO 86.4 HD PA FE-3020	RO 86.4 HD PA FE-5015	2 zwenkwielen, 2 zwenkwielen met rem	€ 90,13	26	€ 69,33
82 x 62	RO 86.4 HD PAX-3020	RO 86.4 HD PAX-5015	4 roestvrijstalen zwenkwielen	€ 196,17	26	€ 150,90
82 x 62	RO 86.4 HD PAX BO-3020	RO 86.4 HD PAX BO-5015	2 roestvrijstalen zwenkwielen, 2 roestvrijstalen bokwielen	€ 210,04	26	€ 161,57
82 x 62	RO 86.6 HD PA-3020	RO 86.6 HD PA-5015	6 zwenkwielen	€ 98,55	26	€ 75,81
82 x 62	RO 86.6 HD PA BO-3020	RO 86.6 HD PA BO-5015	4 zwenkwielen, 2 bokwielen	€ 97,36	26	€ 74,89
82 x 62	RO 86.6 HD PA FE-3020	RO 86.6 HD PA FE-5015	4 zwenkwielen, 2 bokwielen met handrem	€ 101,05	26	€ 77,73
82 x 62	RO 86.6 HD PAX-3020	RO 86.6 HD PAX-5015	6 roestvrijstalen zwenkwielen	€ 261,96	26	€ 201,51
82 x 62	RO 86.6 HD PAX BO-3020	RO 86.6 HD PAX BO-5015	4 roestvrijstalen zwenkwielen, 2 roestvrijstalen bokwielen	€ 275,83	26	€ 212,18



# STEEKWAGEN UNIVERSEEL



LEVERBAAR VANAF 1 STUKS  
geen minimumafname.

GRATIS THUISBEZORGD  
Bij bestellingen vanaf € 250

1 | Zonder  
hoogteverstelling

2 | Met  
hoogteverstelling

## Veilig vervoerd

De universele steekwagen van AUER Packaging is een veelzijdig hulpmiddel voor zware lasten. Met de robuuste metalen plaat transporteert u ook omvangrijke goederen comfortabel van A naar B. De ergonomische constructie zorgt voor meer comfort bij de hantering.

- Ergonomisch
- Universeel inzetbaar
- Draaglast tot 160 kg
- Bijzonder licht lopende wielen

## STEEKWAGEN UNIVERSEEL

RAL 7016

Art. nr	Uitvoering	Draaglast	Prijs/st. bij afname per stuk	Aantal op een pallet	Prijs/st. op een pallet
1 SK U	Zonder hoogteverstelling	160 kg	€ 249,65	12	€ 192,04
2 SK V U	Met hoogteverstelling	160 kg	€ 281,16	12	€ 216,28

## STAPELWAGENS VOOR TRANSPORTROLLERS COMPACT



LEVERBAAR VANAF 1 STUKS  
*geen minimumafname.*

GRATIS THUISBEZORGD  
*Bij bestellingen vanaf € 250*

### Plaatsbesparend bewaren

De stapelwagen voor transportrollers van AUER Packaging kan tot 15 compacte transportrollers in gestapelde toestand opslaan om plaats te besparen. Dankzij vier soepele zwenkwielen met santopreen loopvlak kan de stapelwagen bijzonder vlot en gemakkelijk voortbewogen worden.

- Roestvrijstalen frame
- Tot 15 AUER-transportrollers stapelbaar
- Wendbaar en licht
- 4 licht rollende zwenkwielen

### STAPELWAGENS VOOR TRANSPORTROLLERS COMPACT

Buitenafm. L x B x H (cm)	Art. nr	Prijs/st. bij afname per stuk	Aantal op een pallet	Prijs/st. op een pallet
60 x 41 x 118	SW RO	€ 289,73	10	€ 222,87

## WIELEN



## ZWENKWIEL

Art. nr	geschikt voor	Wieldiameter x wielbreedte (cm)	Materiaal van behuizing	Uitvoering Wielen	Rem	Asbescherming	Prijs bij afname van één exemplaar
1	RO 64.4, RO 86.4, RO 86.6	10 x 3,0	verzinkt staal	Rubberen wiel grijs	geen	geen	€ 3,48
2	RO 64.4, RO 86.4, RO 86.6	10 x 3,0	verzinkt staal	Rubberen wiel grijs	geen	ja	€ 4,00
3	RO 64.4, RO 86.4, RO 86.6	10 x 3,4	verzinkt staal	Kunststofwiel ecru	geen	geen	€ 3,91
4	RO 64.4, RO 86.4, RO 86.6	10 x 2,7	Gepolijst roestvrij staal	Kunststofwiel ecru	geen	geen	€ 12,79
5	RO 64.4, RO 86.4, RO 86.6	10 x 3,0	verzinkt staal	Kunststofwiel zwart	geen	geen	€ 7,19
6	RO 86	12,5 x 3,8	verzinkt staal	Rubberen wiel zwart	geen	geen	€ 5,78
7	RO 86	12,5 x 3,8	verzinkt staal	Rubberen wiel zwart	geen	ja	€ 6,95
8	RO 86	12,5 x 3,4	verzinkt staal	Kunststofwiel ecru	geen	geen	€ 5,17
9	RO 86	12,5 x 3,4	verzinkt staal	Kunststofwiel ecru	geen	ja	€ 5,90
10	RO 86	12,5 x 3,4	Roestvrij staal	Kunststofwiel ecru	geen	geen	€ 16,80
11	Palletboxen 120 x 80 en 120 x 100	10,0 x 3,0	verzinkt staal	Rubberen wiel grijs	geen	geen	€ 9,75
12	Palletboxen 120 x 80 en 120 x 100	10,0 x 3,0	Gepolijst roestvrij staal	Rubberen wiel grijs	geen	geen	€ 40,59
13	Palletboxen 120 x 80 en 120 x 100	12,5 x 3,4	verzinkt staal	Kunststofwiel ecru	geen	geen	€ 10,45
14	Stapelwagen	7,5 x 2,4	verzinkt staal	Rubberen wiel grijs	geen	geen	€ 2,94



## ESD-WIELEN

Art. nr	geschikt voor	Wieldiameter x wielbreedte (cm)	Materiaal van behuizing	Uitvoering Wielen	Rem	Asbescherming	Prijs bij afname van één exemplaar
16	RO 64.4, RO 86.4, RO 86.6	10 x 3,0	verzinkt staal	Rubberen ESD-wiel zwart	geen	geen	€ 5,19
17	RO 64.4, RO 86.4, RO 86.6	10 x 3,0	verzinkt staal	Rubberen ESD-wiel zwart	ja	geen	€ 7,12
18	ESD RO 86	12,5 x 3,4	verzinkt staal	Kunststof ESD-wiel zwart	geen	geen	€ 7,83
19	Palletboxen 120 x 80 en 120 x 100	10,0 x 3,0	verzinkt staal	Rubberen ESD-wiel zwart	geen	geen	€ 10,42
20	Palletboxen 120 x 80 en 120 x 100	10,0 x 3,0	verzinkt staal	Rubberen ESD-wiel zwart	ja	geen	€ 12,51



## ZWENKWIEL MET VERGRENDLING

Art. nr	geschikt voor	Wieldiameter x wielbreedte (cm)	Materiaal van behuizing	Uitvoering Wielen	Rem	Asbescherming	Prijs bij afname van één exemplaar
21	RO 64.4, RO 86.4, RO 86.6	10 x 3,0	verzinkt staal	Rubberen wiel grijs	ja	geen	€ 7,67
22	RO 64.4, RO 86.4, RO 86.6	10 x 3,0	verzinkt staal	Rubberen wiel grijs	ja	ja	€ 7,97
23	RO 64.4, RO 86.4, RO 86.6	10 x 3,4	verzinkt staal	Kunststofwiel ecru	ja	geen	€ 6,32
24	RO 64.4, RO 86.4, RO 86.6	10 x 3,0	Gepolijst roestvrij staal	Kunststofwiel ecru	ja	geen	€ 15,34
25	RO 86	12,5 x 3,8	verzinkt staal	Rubberen wiel zwart	ja	geen	€ 8,98
26	RO 86	12,5 x 3,4	verzinkt staal	Kunststofwiel ecru	ja	geen	€ 6,76
27	Palletboxen 120 x 80 en 120 x 100	10,0 x 3,0	verzinkt staal	Rubberen wiel grijs	ja	geen	€ 11,38
28	Palletboxen 120 x 80 en 120 x 100	12,5 x 3,4	verzinkt staal	Kunststofwiel ecru	ja	geen	€ 14,91
29	Systeempalen	7,5 x 2,4	verzinkt staal	Rubberen wiel grijs	ja	geen	€ 3,00



## BOKWIEL

Art. nr	geschikt voor	Wieldiameter x wielbreedte (cm)	Materiaal van behuizing	Uitvoering Wielen	Rem	Asbescherming	Prijs bij afname van één exemplaar
30	RO 64.4, RO 86.4, RO 86.6	10 x 2,7	Gepolijst roestvrij staal	Kunststofwiel ecru	geen	geen	€ 15,83
31	RO 64.4, RO 86.4, RO 86.6	10 x 3,4	verzinkt staal	Kunststofwiel zwart	geen	geen	€ 5,78
32	RO 86	12,5 x 3,8	verzinkt staal	Rubberen wiel zwart	geen	geen	€ 5,39
33	RO 86	12,5 x 3,8	verzinkt staal	Rubberen wiel zwart	geen	ja	€ 6,56
34	RO 86	12,5 x 3,4	verzinkt staal	Kunststofwiel ecru	geen	geen	€ 4,28
35	RO 86	12,5 x 3,4	verzinkt staal	Kunststofwiel ecru	geen	ja	€ 5,22
36	RO 86	12,5 x 3,4	Roestvrij staal	Kunststofwiel ecru	geen	geen	€ 10,29

# SYSTEMWAGENS

*Mobiele ordening*





## SYSTEEMWAGENS VOOR STELLINGBOXEN



**LEVERBAAR VANAF 1 STUKS**  
*geen minimumafname.*

**GRATIS THUISBEZORGD**  
*Bij bestellingen vanaf € 250*

### Voor optimale arbeidsprocessen

De systeemwagen voor stellingboxen van AUER Packaging wordt gekenmerkt door zijn simpele bediening. Stelling- en magaboxen kunnen eenvoudig in het exact daarop afgestemde aluminium profielsysteem gehangen worden. Zo hebt u alles wat u nodig hebt voor uw werk altijd overzichtelijk gesorteerd en binnen handbereik.

- Stabiel aluminium profiel
- Hoog draagvermogen
- Vergrendelbare lichtlopende wielen

» ESD-uitvoering vindt u op pagina 208





### SYSTEMWAGENS VOOR STELLINGBOXEN ZONDER TOEBEHOREN

Afmetingen B x L x H (cm)	Art. nr	Uitvoering	Uitrusting	Prijs/st.	
1	112 x 65 x 135	SR.L	eenzijdig	zonder toebehoren (geschikt voor stellingboxen met een hoogte van 9 cm)	€ 612,37
2	112 x 65 x 135	SR.L.214	eenzijdig	zonder toebehoren (geschikt voor stellingboxen met een hoogte van 14 cm)	€ 612,37



### SYSTEMWAGENS VOOR STELLINGBOXEN STELLINGDIEPTE 30 cm

Afmetingen B x L x H (cm)	Art. nr	Uitvoering	Uitrusting	Prijs/st.	
3	112 x 65 x 135	SR.L.3109	eenzijdig	56 x RK 3109 (30 x 11,7 x 9 cm)	€ 712,84
4	112 x 65 x 135	SR.L.31509	eenzijdig	42 x RK 31509 (30 x 15,6 x 9 cm)	€ 689,35
5	112 x 65 x 135	SR.L.3209	eenzijdig	28 x RK 3209 (30 x 23,4 x 9 cm)	€ 674,07
6	112 x 65 x 135	SR.L.3214	eenzijdig	20 x RK 3214 (30 x 23,4 x 14 cm)	€ 666,19



### SYSTEMWAGENS VOOR STELLINGBOXEN STELLINGDIEPTE 40 cm

Afmetingen B x L x H (cm)	Art. nr	Uitvoering	Uitrusting	Prijs/st.	
3	112 x 65 x 135	SR.L.4109	eenzijdig	56 x RK 4109 (40 x 11,7 x 9 cm)	€ 722,67
4	112 x 65 x 135	SR.L.41509	eenzijdig	42 x RK 41509 (40 x 15,6 x 9 cm)	€ 699,19
5	112 x 65 x 135	SR.L.4209	eenzijdig	28 x RK 4209 (40 x 23,4 x 9 cm)	€ 680,62
6	112 x 65 x 135	SR.L.4214	eenzijdig	20 x RK 4214 (40 x 23,4 x 14 cm)	€ 670,87



### SYSTEMWAGENS VOOR STELLINGBOXEN STELLINGDIEPTE 50 cm

Afmetingen B x L x H (cm)	Art. nr	Uitvoering	Uitrusting	Prijs/st.	
3	112 x 65 x 135	SR.L.5109	eenzijdig	56 x RK 5109 (50 x 11,7 x 9 cm)	€ 743,41
4	112 x 65 x 135	SR.L.51509	eenzijdig	42 x RK 51509 (50 x 15,6 x 9 cm)	€ 717,21
5	112 x 65 x 135	SR.L.5209	eenzijdig	28 x RK 5209 (50 x 23,4 x 9 cm)	€ 693,18
6	112 x 65 x 135	SR.L.5214	eenzijdig	20 x RK 5214 (50 x 23,4 x 14 cm)	€ 679,84



# SYSTEEMWAGENS VOOR KIEPBAKKEN

LEVERBAAR VANAF 1 STUKS  
*geen minimumafname.*

GRATIS THUISBEZORGD  
*Bij bestellingen vanaf € 250*



## Volledige transparantie

De systeemwagen voor kiepbakken van AUER Packaging zorgt dankzij kantelbare en transparante boxen altijd voor een maximaal overzicht en individuele toegang. Verschillende kiepbakmodules kunnen naar believen gecombineerd worden. Bij de bestelling kunt u kiezen of de systeemwagen aan een of twee kanten van toebehoren voorzien kan worden.

- Stabiel aluminium profiel
- Hoog draagvermogen
- Vergrendelbare lichtlopende wielen
- Afhankelijk van de uitvoering ook aan beide kanten te vullen



## SYSTEMWAGENS VOOR KIEPBAKKEN

	Afmetingen B x L x H (cm)	Art. nr	Uitvoering	Uitrusting	Prijs/st.
1	69 x 45 x 134	SK.L	eenzijdig	zonder toebehoren	€ 315,75
2	69 x 68 x 134	SK.T	dubbelzijdig	zonder toebehoren	€ 326,70
3	69 x 45 x 134	SK.L.GB	eenzijdig	1 x KKS 9 t, 3 x KKS 6 t, 2 x KKS 5 t, 1 x KKS 4 t, 1 x KKS 3 t	€ 432,46
4	69 x 68 x 134	SK.T.GB	dubbelzijdig	2 x KKS 9 t, 6 x KKS 6 t, 4 x KKS 5 t, 2 x KKS 4 t, 2 x KKS 3 t	€ 560,11
5	69 x 45 x 134	SK.L.9	eenzijdig	15 x KKS 9 t	€ 462,00
6	69 x 45 x 134	SK.L.6	eenzijdig	10 x KKS 6 t	€ 424,75
7	69 x 45 x 134	SK.L.5	eenzijdig	7 x KKS 5 t	€ 430,68
8	69 x 45 x 134	SK.L.4	eenzijdig	5 x KKS 4 t	€ 412,08
9	69 x 45 x 134	SK.L.3	eenzijdig	5 x KKS 3 t	€ 426,51
10	69 x 45 x 134	SK.L.2	eenzijdig	3 x KKS 2 t	€ 432,16
	69 x 68 x 134	SK.T.9	dubbelzijdig	30 x KKS 9 t	€ 619,20
	69 x 68 x 134	SK.T.6	dubbelzijdig	20 x KKS 6 t	€ 544,71
	69 x 68 x 134	SK.T.5	dubbelzijdig	14 x KKS 5 t	€ 556,56
	69 x 68 x 134	SK.T.4	dubbelzijdig	10 x KKS 4 t	€ 519,36
	69 x 68 x 134	SK.T.3	dubbelzijdig	10 x KKS 3 t	€ 548,22
	69 x 68 x 134	SK.T.2	dubbelzijdig	6 x KKS 2 t	€ 571,28



## SYSTEEMWAGENS VOOR EUROBOXEN 60 x 40 cm HOOGTE 134 cm

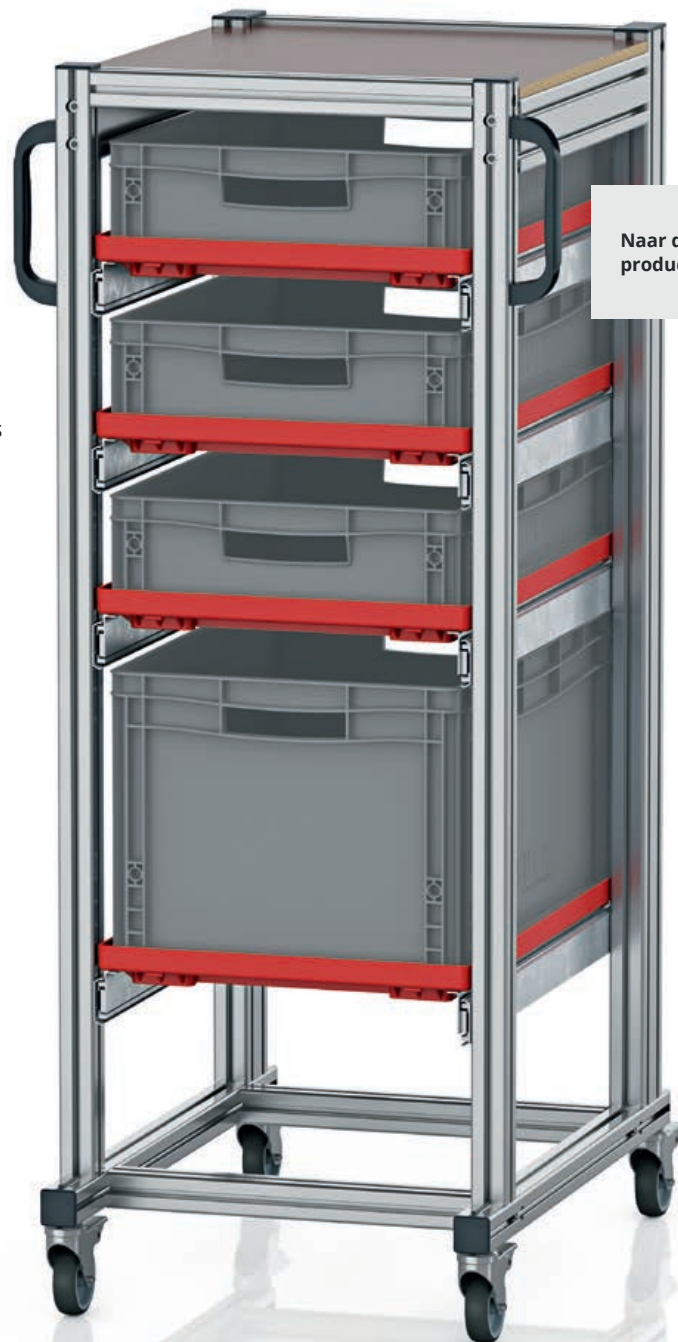

Naar de  
productvideo:



LEVERBAAR VANAF 1 STUKS  
*geen minimumafname.*

GRATIS THUISBEZORGD  
*Bij bestellingen vanaf € 250*

6

### Mobiele ordening

De systeemwagen voor euroboxen van AUER Packaging is de ideale oplossing als de inhoud van meerdere euroboxen steeds opnieuw op verschillende werkplekken nodig is. Het omslachtige proces van pallets laden, transporteren en met de hand verplaatsen is dankzij deze systeemwagen verleden tijd.

» ESD-uitvoering vindt u op pagina 210

- Stabiel aluminium profiel
- Hoog draagvermogen
- Vergrendelbare lichtlopende wielen
- Ook met lading gemakkelijk te rollen



**SYSTEMEWAGENS VOOR EUROBOXEN 60 x 40 cm HOOGTE 134 cm**

	Buitenafm. L x B x H (cm)	Art. nr	Uitvoering	Uitrusting	Prijs/st. bij afname per stuk
1	72 x 50 x 135	SE 134 64 U.2	eenzijdig	5 x volledig uittrekbaar	€ 910,88
2	72 x 50 x 135	SE 134 6475.2	eenzijdig	6 x volledig uittrekbaar, 6 x EG 64/75 HG	€ 1.009,00
3	72 x 50 x 135	SE 134 6412.2	eenzijdig	5 x volledig uittrekbaar, 5 x EG 64/12	€ 949,18
4	72 x 50 x 135	SE 134 6417.2	eenzijdig	4 x volledig uittrekbaar, 4 x EG 64/17	€ 887,64
5	72 x 50 x 135	SE 134 6422.2	eenzijdig	3 x volledig uittrekbaar, 3 x EG 64/22	€ 823,86
6	72 x 50 x 135	SE 134 6432.2	eenzijdig	4 x volledig uittrekbaar, 3 x EG 64/12, 1 x EG 64/32	€ 888,53
7	72 x 50 x 135	SE 134 6442.2	eenzijdig	2 x volledig uittrekbaar, 2 x EG 64/42	€ 767,91

# SYSTEEMWAGENS VOOR EUROBOXEN 60 x 40 cm HOOGTE 200 cm

LEVERBAAR VANAF 1 STUKS  
*geen minimumafname.*

GRATIS THUISBEZORGD  
*Bij bestellingen vanaf € 250*

Naar de  
productvideo:



6



## Mobiele ordening in XL-formaat

De 200 cm hoge systeemwagen voor euroboxen van AUER Packaging is de ideale oplossing wanneer u de inhoud van bijzonder veel euroboxen steeds op verschillende plaatsen nodig hebt. Dankzij deze systeemwagen is het niet meer nodig om voortdurend pallets te laden en te lossen of alles met de hand te dragen.

- Stabiël aluminium profiel
- Hoog draagvermogen
- Extra hoge uitvoering
- Vergrendelbare lichtlopende wielen
- Ook met lading gemakkelijk te rollen

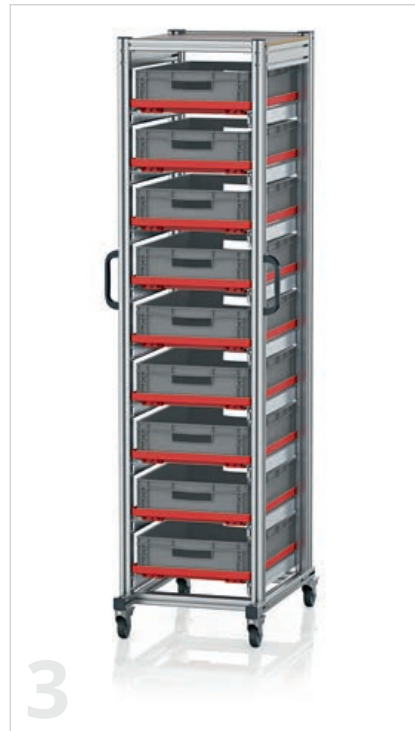

**SYSTEMEWAGENS VOOR EUROBOXEN 60 x 40 cm HOOGTE 200 cm**

	Buitenafm. L x B x H (cm)	Art. nr	Uitvoering	Uitrusting	Prijs/st. bij afname per stuk
1	72 x 50 x 201	SE 200 64 U.2	eenzijdig	6 x volledig uittrekbaar	€ 1.005,00
2	72 x 50 x 201	SE 200 6475.2	eenzijdig	12 x volledig uittrekbaar, 12 x EG 64/75 HG	€ 1.434,00
3	72 x 50 x 201	SE 200 6412.2	eenzijdig	9 x volledig uittrekbaar, 9 x EG 64/12	€ 1.249,00
4	72 x 50 x 201	SE 200 6417.2	eenzijdig	7 x volledig uittrekbaar, 7 x EG 64/17	€ 1.125,00
5	72 x 50 x 201	SE 200 6422.2	eenzijdig	6 x volledig uittrekbaar, 6 x EG 64/22	€ 1.065,00
6	72 x 50 x 201	SE 200 643212.2	eenzijdig	7 x volledig uittrekbaar, 2 x EG 64/32, 5 x EG 64/12	€ 1.128,00
7	72 x 50 x 201	SE 200 644232.2	eenzijdig	4 x volledig uittrekbaar, 2 x EG 64/42, 2 x EG 64/32	€ 946,03

## SYSTEEMWAGENS VOOR EUROBOXEN 80 x 60 cm HOOGTE 134 cm

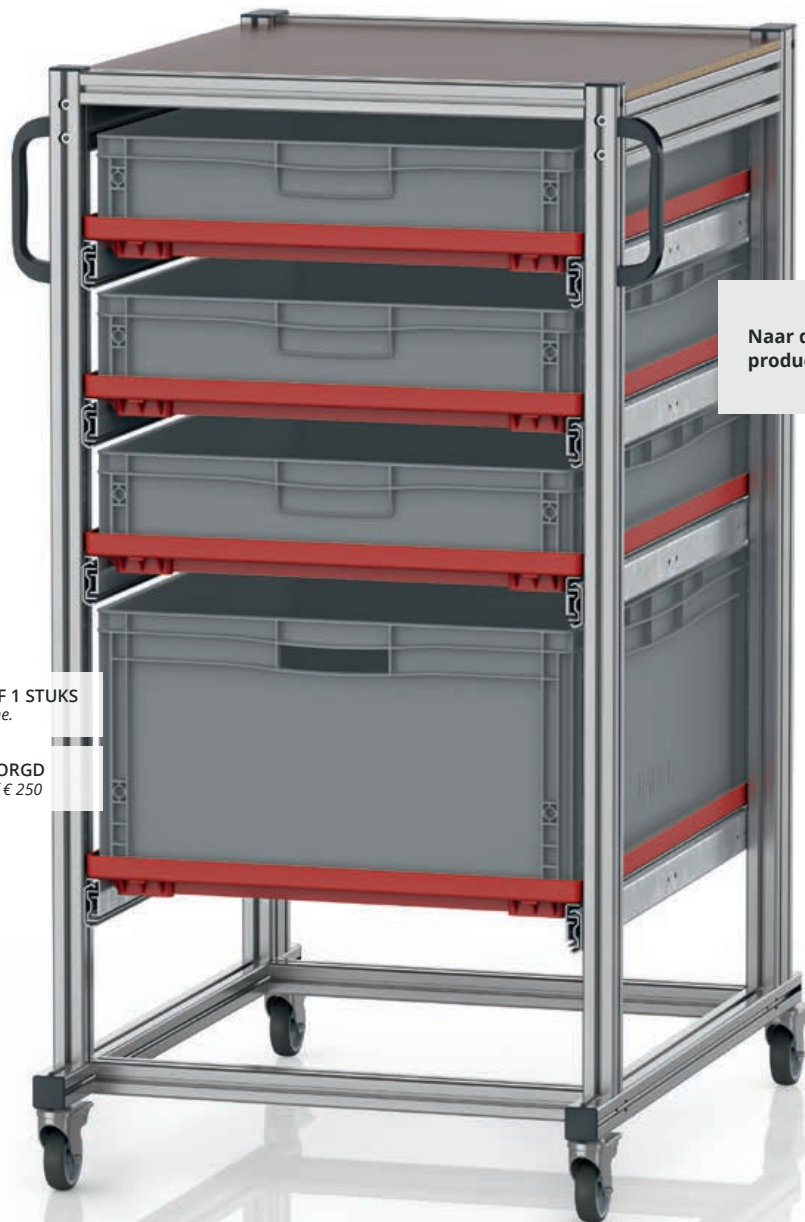

Naar de  
productvideo:



**LEVERBAAR VANAF 1 STUKS**  
*geen minimumafname.*

**GRATIS THUISBEZORGD**  
*Bij bestellingen vanaf € 250*

5

### Mobiele ordening met hoge capaciteit

De systeemwagen voor euroboxen van AUER Packaging is de ideale oplossing wanneer u de inhoud van grote euroboxen steeds op verschillende plaatsen nodig hebt. Dankzij deze systeemwagen is het niet meer nodig om voortdurend pallets te laden en te lossen of alles met de hand te dragen.

- Stabiel aluminium profiel
- Hoog draagvermogen
- Voor basisboxen van 80 x 60 cm
- Vergrendelbare lichtlopende wielen
- Ook met lading gemakkelijk te rollen





**SYSTEMWAGENS VOOR EUROBOXEN 80 x 60 cm HOOGTE 134 cm**

	Buitenafm. L x B x H (cm)	Art. nr	Uitvoering	Uitrusting	Prijs/st. bij afname per stuk
1	70 x94 x134	SE 134 86 U	eenzijdig	5 x volledig uittrekbaar	€ 1.181,00
2	70 x94 x134	SE 134 8612	eenzijdig	5 x volledig uittrekbaar, 5 x EG 86/12 HG	€ 1.275,00
3	70 x94 x134	SE 134 8622	eenzijdig	3 x volledig uittrekbaar, 3 x EG 86/22	€ 1.096,00
4	70 x94 x134	SE 134 8642	eenzijdig	2 x volledig uittrekbaar, 2 x EG 86/42	€ 1.013,00
5	70 x94 x134	SE 134 863212	eenzijdig	4 x volledig uittrekbaar, 1 x EG 86/32, 3 x EG 86/12 HG	€ 1.186,00

# SYSTEEMWAGENS VOOR EUROBOXEN 80 x 60 cm HOOGTE 200 cm

LEVERBAAR VANAF 1 STUKS  
*geen minimumafname.*

GRATIS THUISBEZORGD  
*Bij bestellingen vanaf € 250*



Naar de  
productvideo:



## Mobiele ordening - XXL qua hoogte en capaciteit

De systeemwagen voor euroboxen van AUER Packaging is de ideale oplossing wanneer u de inhoud van bijzonder veel grote euroboxen steeds op verschillende plaatsen nodig hebt. Dankzij deze systeemwagen is het niet meer nodig om voortdurend pallets te laden en te lossen of alles met de hand te dragen.

- Stabiel aluminium profiel
- Hoog draagvermogen
- Maximaal bruikbaar volume
- Vergrendelbare lichtlopende wielen
- Ook met lading gemakkelijk te rollen



**SYSTEMWAGENS VOOR EUROBOXEN 80 x 60 cm HOOGTE 200 cm**

	Buitenafm. L x B x H (cm)	Art. nr	Uitvoering	Uitrusting	Prijs/st. bij afname per stuk
1	70 x94 x200	SE 200 86 U	eenzijdig	6 x volledig uittrekbaar	€ 1.293,00
2	70 x94 x200	SE 200 8612	eenzijdig	9 x volledig uittrekbaar, 9 x EG 86/12 HG	€ 1.697,00
3	70 x94 x200	SE 200 8622	eenzijdig	6 x volledig uittrekbaar, 6 x EG 86/22	€ 1.436,00
4	70 x94 x200	SE 200 863212	eenzijdig	7 x volledig uittrekbaar, 5 x EG 86/12 HG, 2 x EG 86/32	€ 1.519,00
5	70 x94 x200	SE 200 864232	eenzijdig	4 x volledig uittrekbaar, 2 x EG 86/42, 2 x EG 86/32	€ 1.257,00

# SYSTEEMWAGENS VOOR EUROBOXEN 60 x 40 cm HOOGTE 134 cm NIET UITTREKBAAR

LEVERBAAR VANAF 1 STUKS  
*geen minimumafname.*

GRATIS THUISBEZORGD  
*Bij bestellingen vanaf € 250*

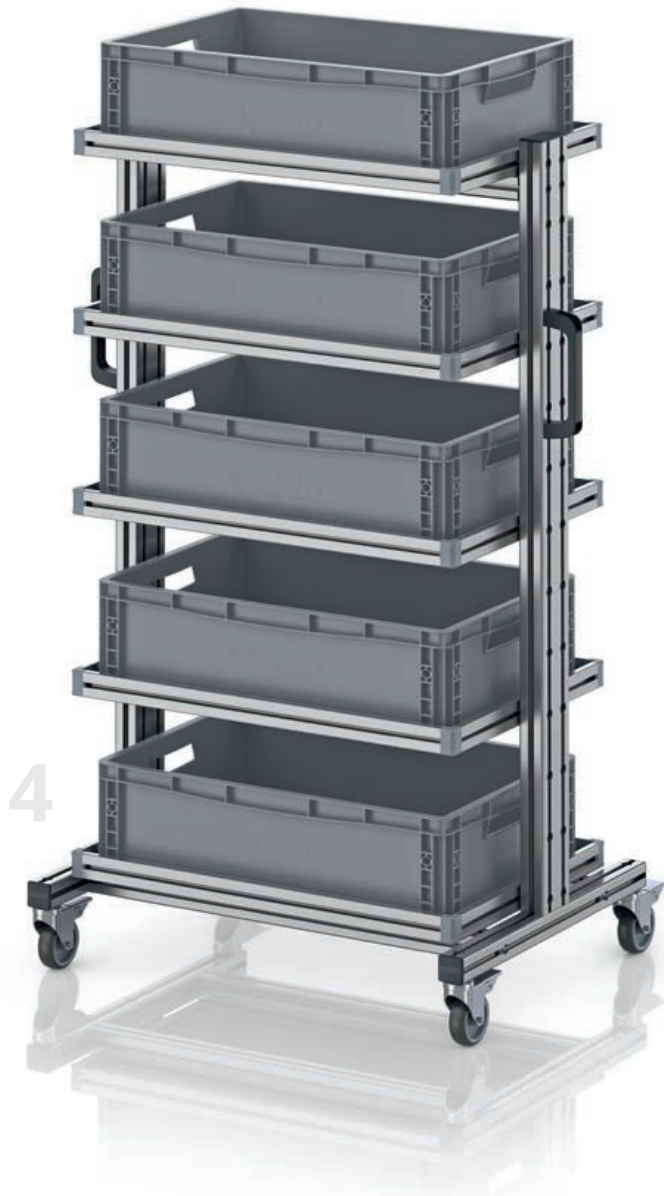

## Mobiel met systeem

De niet uittrekbare systeemwagens voor euroboxen maken uw euroboxen overal in het bedrijf mobiel. Een blad met een rand rondom houdt de boxen stevig op hun plaats. De inhoud van elke box is vanaf beide zijden van de systeemwagen toegankelijk.

- Stabiel aluminium profiel
- Hoge capaciteit
- Vergrendelbare zwenkwielen



**SYSTEMEWAGENS VOOR EUROBOXEN 60 x 40 cm HOOGTE 134 cm, NIET UITTREKBAAR**

	Buitenafm. L x B x H (cm)	Art. nr	Uitvoering	Uitrusting	Prijs/st. op een pallet
1	83 x55 x135	EG SW 134-1 64 U	eenzijdig	4 x bladen	€ 839,84
2	83 x55 x135	EG SW 134-1 6475	eenzijdig	5 x bladen, 5 x EG 64/75	€ 926,17
3	83 x55 x135	EG SW 134-1 6412	eenzijdig	5 x bladen, 5 x EG 64/12	€ 931,80
4	83 x55 x135	EG SW 134-1 6417	eenzijdig	5 x bladen, 5 x EG 64/17	€ 937,48
5	83 x55 x135	EG SW 134-1 6422	eenzijdig	4 x bladen, 4 x EG 64/22	€ 879,61
6	83 x55 x135	EG SW 134-1 6427	eenzijdig	3 x bladen, 3 x EG 64/27	€ 821,55
7	83 x55 x135	EG SW 134-1 6432	eenzijdig	3 x bladen, 3 x EG 64/32	€ 825,45
8	83 x55 x135	EG SW 134-1 6442	eenzijdig	3 x bladen, 3 x EG 64/42	€ 834,63

# SYSTEEMWAGENS VOOR EUROBOXEN 60 x 40 cm HOOGTE 200 cm NIET UITTREKBAAR

LEVERBAAR VANAF 1 STUKS  
*geen minimumafname.*

GRATIS THUISBEZORGD  
*Bij bestellingen vanaf € 250*



## Mobiel met systeem

De niet uittrekbare systeemwagens voor euroboxen maken uw euroboxen overal in het bedrijf mobiel. Een blad met een rand rondom houdt de boxen stevig op hun plaats. De inhoud van elke box is vanaf beide zijden van de systeemwagen toegankelijk.

- Stabiel aluminium profiel
- Hoge capaciteit
- Vergrendelbare zwenkwielen

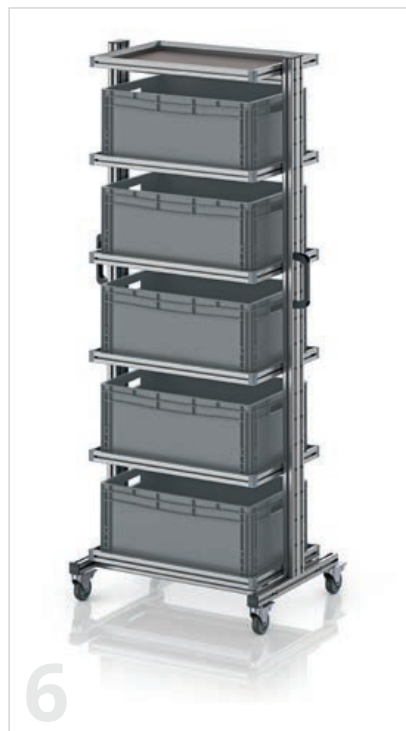
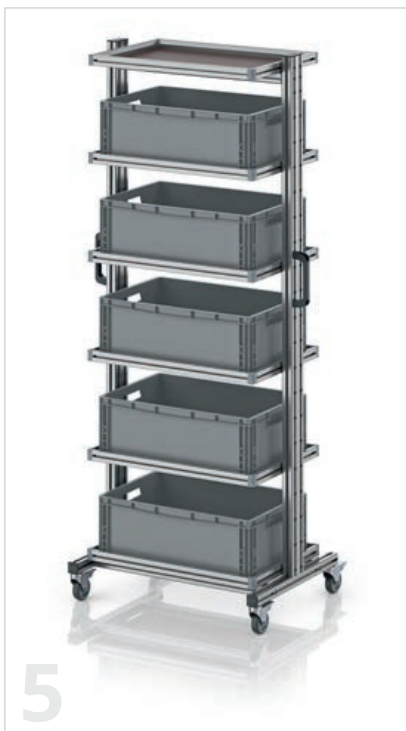

**SYSTEMEWAGENS VOOR EUROBOXEN 60 x 40 cm HOOGTE 200 cm, NIET UITTREKBAAR**

	Buitenafm. L x B x H (cm)	Art. nr	Uitvoering	Uitrusting	Prijs/st. op een pallet
1	83 x55 x201	EG SW 200-1 64 U	eenzijdig	5 x bladen	€ 1.007,00
2	83 x55 x201	EG SW 200-1 6475	eenzijdig	11 x bladen, 11 x EG 64/75	€ 1.220,00
3	83 x55 x201	EG SW 200-1 6412	eenzijdig	7 x Tablar, 6 x EG 64/12	€ 1.161,00
4	83 x55 x201	EG SW 200-1 6417	eenzijdig	6 x bladen, 5 x EG 64/17	€ 1.105,00
5	83 x55 x201	EG SW 200-1 6422	eenzijdig	6 x bladen, 5 x EG 64/22	€ 1.111,00
6	83 x55 x201	EG SW 200-1 6427	eenzijdig	6 x Tablar, 5 x EG 64/27	€ 1.120,00
7	83 x55 x201	EG SW 200-1 6432	eenzijdig	5 x bladen, 4 x EG 64/32	€ 1.060,00
8	83 x55 x201	EG SW 200-1 6442	eenzijdig	4 x bladen, 3 x EG 64/42	€ 1.002,00

# SYSTEEMWAGENS VOOR EUROBOXEN 80 x 60 cm HOOGTE 134 cm NIET UITTREKBAAR

LEVERBAAR VANAF 1 STUKS  
*geen minimumafname.*

GRATIS THUISBEZORGD  
*Bij bestellingen vanaf € 250*



## Mobiel met systeem

De niet uittrekbare systeemwagens voor euroboxen maken uw euroboxen overal in het bedrijf mobiel. Een blad met een rand rondom houdt de boxen stevig op hun plaats. De inhoud van elke box is vanaf beide zijden van de systeemwagen toegankelijk.

- Stabiel aluminium profiel
- Hoge capaciteit
- Vergrendelbare zwenkwielen





**SYSTEMWAGENS VOOR EUROBOXEN 80 x 60 cm HOOGTE 134 cm, NIET UITTREKBAAR**

	Buitenafm. L x B x H (cm)	Art. nr	Uitvoering	Uitrusting	Prijs/st. op een pallet
1	103 x65 x135	EG SW 134-1 86 U	eenzijdig	4 x bladen	€ 979,03
2	103 x65 x135	EG SW 134-1 8612	eenzijdig	5 x bladen, 5 x EG 86/12 HG	€ 1.156,00
3	103 x65 x135	EG SW 134-1 8622	eenzijdig	4 x bladen, 4 x EG 86/22	€ 1.075,00
4	103 x65 x135	EG SW 134-1 8632	eenzijdig	3 x bladen, 3 x EG 86/32	€ 976,74
5	103 x65 x135	EG SW 134-1 8642	eenzijdig	3 x bladen, 3 x EG 86/42	€ 996,48
6	103 x65 x135	EG SW 134-1 8652	eenzijdig	2 x Tablar, 2 x EG 86/52	€ 898,04

# SYSTEEMWAGENS VOOR EUROBOXEN 80 x 60 cm HOOGTE 200 cm NIET UITTREKBAAR

LEVERBAAR VANAF 1 STUKS  
*geen minimumafname.*

GRATIS THUISBEZORGD  
*Bij bestellingen vanaf € 250*

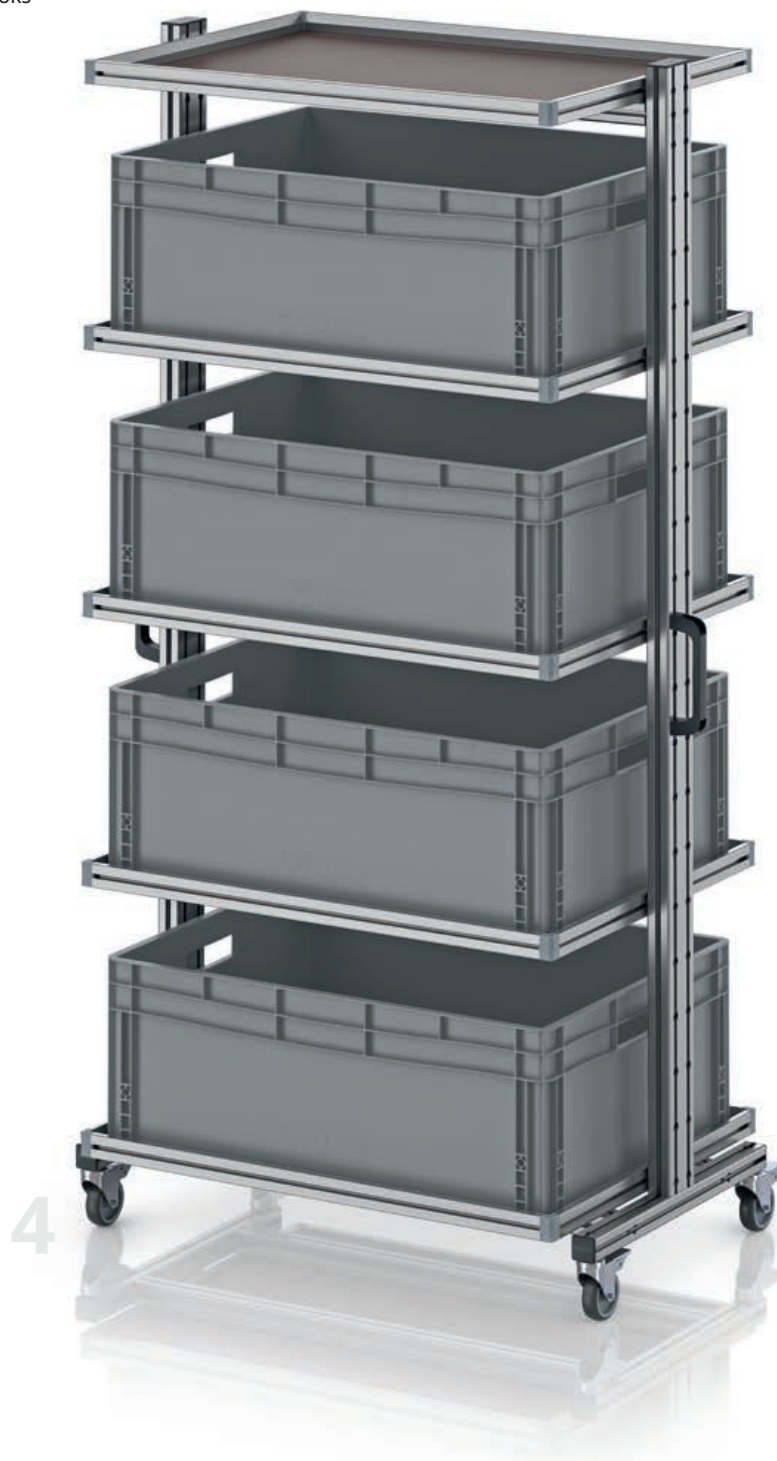

## Mobiel met systeem

De niet uittrekbare systeemwagens voor euroboxen maken uw euroboxen overal in het bedrijf mobiel. Een blad met een rand rondom houdt de boxen stevig op hun plaats. De inhoud van elke box is vanaf beide zijden van de systeemwagen toegankelijk.

- Stabiel aluminium profiel
- Hoge capaciteit
- Vergrendelbare zwenkwielen

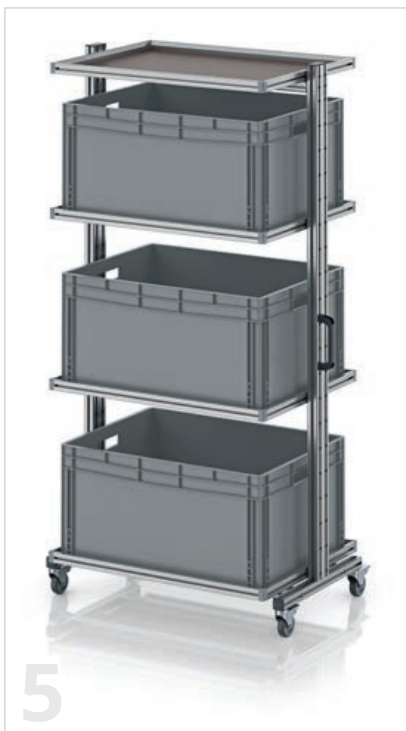
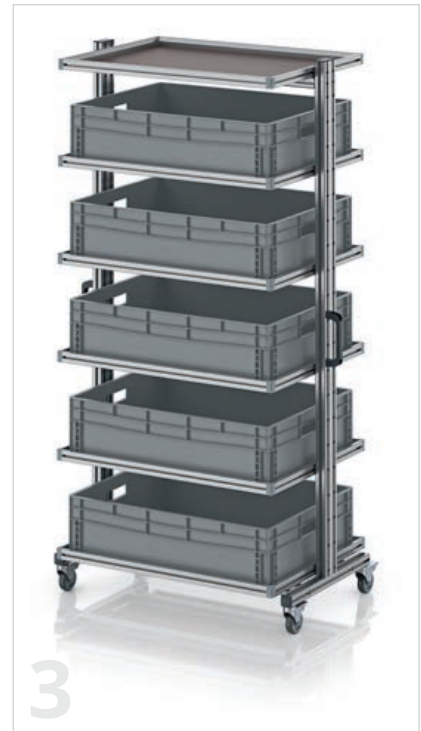

**SYSTEMWAGENS VOOR EUROBOXEN 80 x 60 cm HOOGTE 200 cm, NIET UITTREKBAAR**

	Buitenafm. L x B x H (cm)	Art. nr	Uitvoering	Uitrusting	Prijs/st. op een pallet
1	103 x65 x201	EG SW 200-1 86 U	eenzijdig	5 x bladen	€ 1.175,00
2	103 x65 x201	EG SW 200-1 8612	eenzijdig	6 x bladen, 6 x EG 86/12 HG	€ 1.370,00
3	103 x65 x201	EG SW 200-1 8622	eenzijdig	6 x bladen, 5 x EG 86/22	€ 1.377,00
4	103 x65 x201	EG SW 200-1 8632	eenzijdig	5 x bladen, 4 x EG 86/32	€ 1.282,00
5	103 x65 x201	EG SW 200-1 8642	eenzijdig	4 x bladen, 3 x EG 86/42	€ 1.193,00
6	103 x65 x201	EG SW 200-1 8652	eenzijdig	3 x Tablar, 2 x EG 86/52	€ 1.094,00

# SYSTEEMWAGENS VOOR EUROBOXEN 60 x 40 cm HOOGTE 134 cm KANTELBAAR

LEVERBAAR VANAF 1 STUKS  
*geen minimumafname.*

GRATIS THUISBEZORGD  
*Bij bestellingen vanaf € 250*



## Comfortabel op elk niveau

Vrijwel alle niveaus van de kantelbare systeemwagen voor euroboxen kunnen naar de gebruiker toe worden gekanteld. Dit zorgt ervoor dat de euroboxen bijzonder gemakkelijk toegankelijk zijn en voor een maximaal overzicht. Een blad met een rand rondom houdt de boxen stevig op hun plaats. Elk niveau kan naar beide zijden van de systeemwagen worden gekanteld.

- Stabiel aluminium profiel
- Alle niveaus, behalve de onderste, zijn traploos kantelbaar
- Hoge capaciteit
- Vergrendelbare zwenkwielen



**SYSTEMWAGENS VOOR EUROBOXEN 60 x 40 cm HOOGTE 134 cm, KANTELBAAR**

	Buitenafm. L x B x H (cm)	Art. nr	Uitvoering	Uitrusting	Prijs/st. op een pallet
1	83 x55 x135	EG SWN 134 64 U	eenzijdig	3 kantelbare bladen, 1 vast blad	€ 970,20
2	83 x55 x135	EG SWN 134 6475	eenzijdig	4 kantelbare bladen, 1 vast blad, 5 x EG 64/75 HG	€ 1.100,00
3	83 x55 x135	EG SWN 134 6412	eenzijdig	4 kantelbare bladen, 1 vast blad, 5 x EG 64/12	€ 1.106,00
4	83 x55 x135	EG SWN 134 6417	eenzijdig	3 kantelbare bladen, 1 vast blad, 4 x EG 64/17	€ 1.006,00
5	83 x55 x135	EG SWN 134 6422	eenzijdig	3 kantelbare bladen, 1 vast blad, 4 x EG 64/22	€ 1.010,00

# SYSTEEMWAGENS VOOR EUROBOXEN 60 x 40 cm HOOGTE 200 cm KANTELBAAR

LEVERBAAR VANAF 1 STUKS  
*geen minimumafname.*

GRATIS THUISBEZORGD  
*Bij bestellingen vanaf € 250*

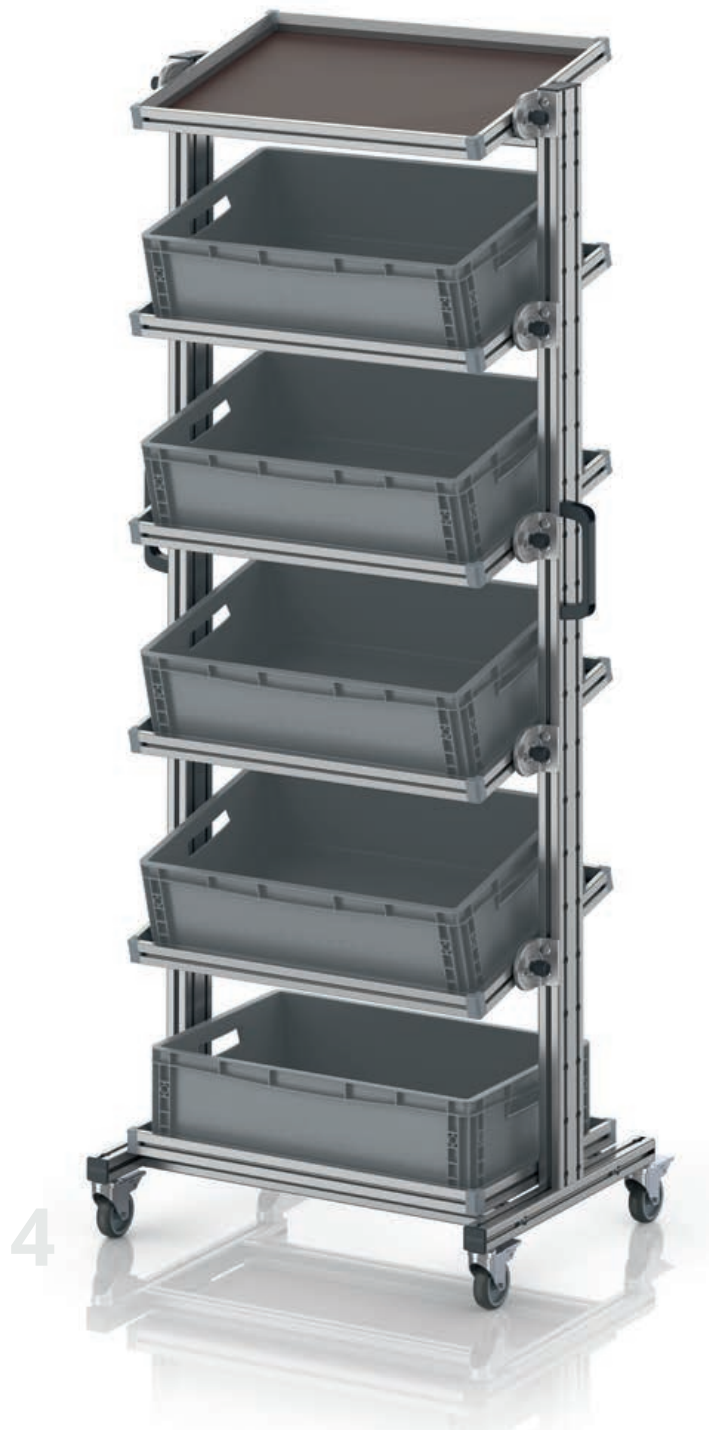

## Comfortabel op elk niveau

Vrijwel alle niveaus van de kantelbare systeemwagens voor euroboxen kunnen naar de gebruiker toe worden gekanteld. Dit zorgt ervoor dat de euroboxen bijzonder gemakkelijk toegankelijk zijn en voor een maximaal overzicht. Een blad met een rand rondom houdt de boxen stevig op hun plaats. Elk niveau kan naar beide zijden van de systeemwagen worden gekanteld.

- Stabiel aluminium profiel
- Alle niveaus, behalve de onderste, zijn traploos kantelbaar
- Hoge capaciteit
- Vergrendelbare zwenkwielen



**SYSTEMWAGENS VOOR EUROBOXEN 60 x 40 cm HOOGTE 200 cm, KANTELBAAR**

	Buitenafm. L x B x H (cm)	Art. nr	Uitvoering	Uitrusting	Prijs/st. op een pallet
1	83 x55 x201	EG SWN 200 64 U	eenzijdig	5 kantelbare bladen, 1 vast blad	€ 1.278,00
2	83 x55 x201	EG SWN 200 6475	eenzijdig	8 kantelbare bladen, 1 vast blad, 9 x EG 64/75 HG	€ 1.628,00
3	83 x55 x201	EG SWN 200 6412	eenzijdig	6 kantelbare bladen, 1 vast blad, 7 x EG 64/12	€ 1.429,00
4	83 x55 x201	EG SWN 200 6417	eenzijdig	5 kantelbare bladen, 1 vast blad, 5 x EG 64/12	€ 1.322,00
5	83 x55 x201	EG SWN 200 6422	eenzijdig	5 kantelbare bladen, 1 vast blad, 5 x EG 64/22	€ 1.328,00

# SYSTEEMWAGENS VOOR EUROBOXEN 80 x 60 cm HOOGTE 134 cm KANTELBAAR

LEVERBAAR VANAF 1 STUKS  
*geen minimumafname.*

GRATIS THUISBEZORGD  
*Bij bestellingen vanaf € 250*



## Comfortabel op elk niveau

Vrijwel alle niveaus van de kantelbare systeemwagens voor euroboxen kunnen naar de gebruiker toe worden gekanteld. Dit zorgt ervoor dat de euroboxen bijzonder gemakkelijk toegankelijk zijn en voor een maximaal overzicht. Een blad met een rand rondom houdt de boxen stevig op hun plaats. Elk niveau kan naar beide zijden van de systeemwagen worden gekanteld.

- Stabiel aluminium profiel
- Alle niveaus, behalve de onderste, zijn traploos kantelbaar
- Hoge capaciteit
- Vergrendelbare zwenkwielen





**SYSTEMEWAGENS VOOR EUROBOXEN 80 x 60 cm HOOGTE 134 cm, KANTELBAAR**

	Buitenafm. L x B x H (cm)	Art. nr	Uitvoering	Uitrusting	Prijs/st. op een pallet
1	83 x55 x135	EG SWN 134 86 U	eenzijdig	3 kantelbare bladen, 1 vast blad	€ 1.110,00
2	83 x55 x135	EG SWN 134 8612	eenzijdig	4 kantelbare bladen, 1 vast blad, 5 x EG 86/12 HG	€ 1.330,00
3	83 x55 x135	EG SWN 134 8622	eenzijdig	3 kantelbare bladen, 1 vast blad, 4 x EG 86/22	€ 1.205,00

# SYSTEEMWAGENS VOOR EUROBOXEN 80 x 60 cm HOOGTE 200 cm KANTELBAAR

LEVERBAAR VANAF 1 STUKS  
*geen minimumafname.*

GRATIS THUISBEZORGD  
*Bij bestellingen vanaf € 250*

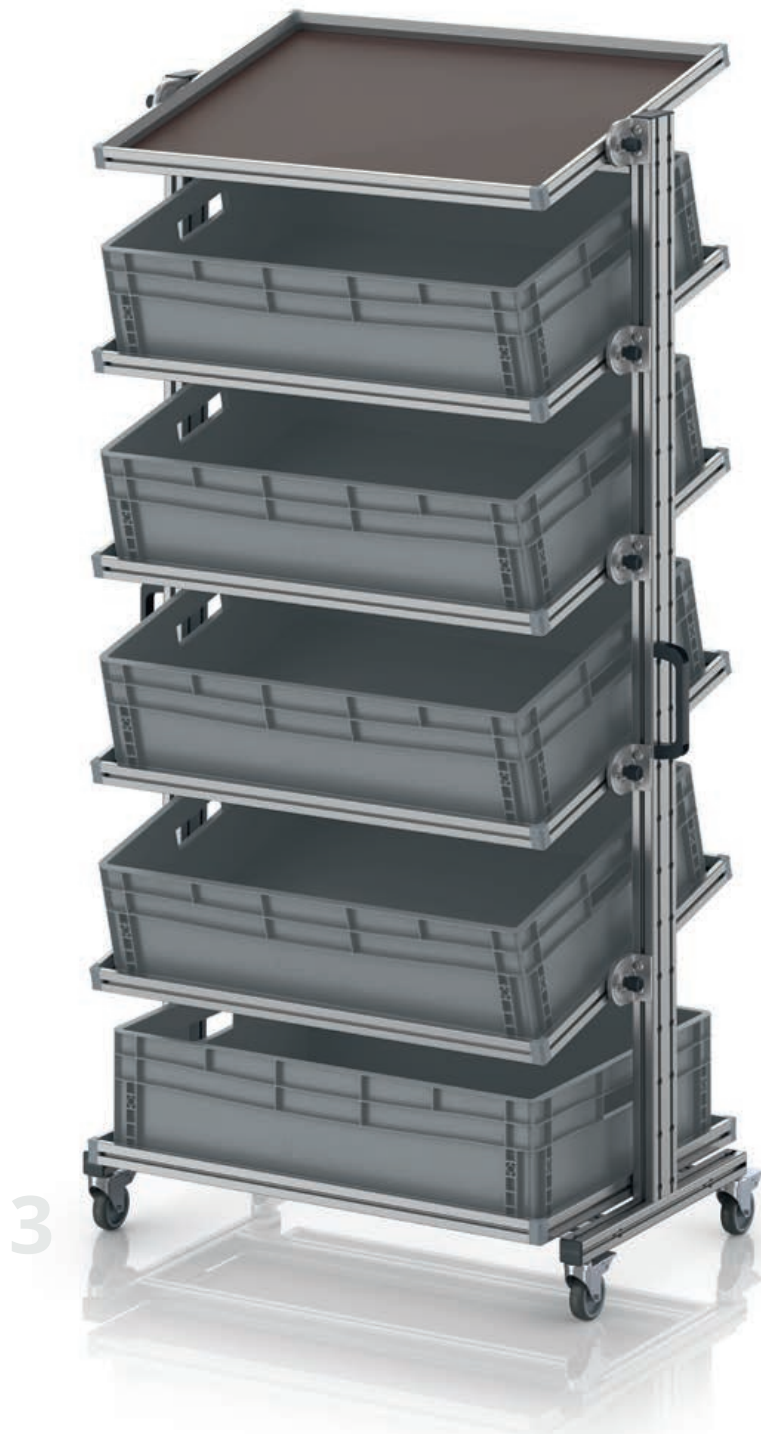

## Comfortabel op elk niveau

Vrijwel alle niveaus van de kantelbare systeemwagens voor euroboxen kunnen naar de gebruiker toe worden gekanteld. Dit zorgt ervoor dat de euroboxen bijzonder gemakkelijk toegankelijk zijn en voor een maximaal overzicht. Een blad met een rand rondom houdt de boxen stevig op hun plaats. Elk niveau kan naar beide zijden van de systeemwagen worden gekanteld.

- Stabiel aluminium profiel
- Alle niveaus, behalve de onderste, zijn traploos kantelbaar
- Hoge capaciteit
- Vergrendelbare zwenkwielen



**SYSTEMWAGENS VOOR EUROBOXEN** 80 x 60 cm HOOGTE 200 cm, KANTELBAAR

	Buitenafm. L x B x H (cm)	Art. nr	Uitvoering	Uitrusting	Prijs/st. op een pallet
1	103 x65 x201	EG SWN 200 86 U	eenzijdig	5 kantelbare bladen, 1 vast blad	€ 1.475,00
2	103 x65 x201	EG SWN 200 8612	eenzijdig	6 kantelbare bladen, 1 vast blad, 7 x EG 86/12 HG	€ 1.732,00
3	103 x65 x201	EG SWN 200 8622	eenzijdig	5 kantelbare bladen, 1 vast blad, 5 x EG 86/22	€ 1.594,00

# SYSTEEMWAGENS IN PALLETVORM

LEVERBAAR VANAF 1 STUKS  
*geen minimumafname.*

GRATIS THUISBEZORGD  
*Bij bestellingen vanaf € 250*



## Roller in groot formaat

Als het erom gaat op elk niveau zoveel mogelijk op te kunnen bergen, zijn de systeemwagens in palletvorm onverslaanbaar. De grote bladen in euro- en industrieformaat zijn rondom voorzien van een veiligheidsrand. Op hun soepel rollende zwenkwielen brengen de systeemwagens alles wat u nodig hebt om effectief te werken precies daar, waar het nodig is.

- Maximaal gebruikoppervlak op elk niveau
- Stabiel aluminium profiel
- Hoge capaciteit
- Vergrendelbare zwenkwielen



## SYSTEMWAGENS IN PALLETFORM

	Buitenafm. L x B x H (cm)	Art. nr	Uitrusting	Prijs/st. op een pallet
1	130 x 106 x 135	EG SW 134 1208 U	4 x bladen	€ 1.579,00
2	130 x 106 x 135	EG SW 134 1208-6412	6 x bladen, 24 x EG 64/12	€ 2.355,00
3	130 x 106 x 135	EG SW 134 1208-6417	5 x bladen, 20 x EG 64/17	€ 2.149,00
4	130 x 106 x 135	EG SW 134 1208-6422	4 x bladen, 16 x EG 64/22	€ 1.933,00
5	130 x 126 x 135	EG SW 134 1210 U	4 x bladen	€ 1.599,00
6	130 x 126 x 135	EG SW 134 1210-6412	6 x bladen, 30 x EG 64/12	€ 2.421,00
7	130 x 126 x 135	EG SW 134 1210-6417	5 x bladen, 25 x EG 64/17	€ 2.212,00
8	130 x 126 x 135	EG SW 134 1210-6422	4 x bladen, 20 x EG 64/22	€ 1.992,00

# ESD-PRODUCTEN

*Veilig voor oplading*





## ESD-EUROBOXEN

LEVERBAAR VANAF 1 STUKS  
geen minimumafname.

GRATIS THUISBEZORGD  
Bij bestellingen vanaf € 250



KLAAR VOOR  
VERZENDING **24**uur\*\*  
binnen



### Antistatisch op maat

De ESD-eurobox van AUER Packaging is gemaakt van elektrisch geleidend kunststof en is daardoor bijzonder geschikt om elektronische goederen veilig op te slaan en te transporteren.

- Elektrisch geleidend materiaal
- Alle gangbare euroformaten
- Ook stapelbaar met deksel
- Bijzonder robuust

## ESD-EUROBOXEN

RAL 9017

Buitenafm. L x B x H (cm)	Art. nr	Prijs/st. bij afname per stuk	Aantal op een pallet	Prijs/st. op een pallet
20 x 15 x 12,0	ESD EG 21512 HG	€ 2,86	760	€ 2,20
30 x 20 x 12,0	ESD EG 32/12 HG	€ 4,00	380	€ 3,08
30 x 20 x 17,0	ESD EG 32/17 HG	€ 4,83	260	€ 3,71
40 x 30 x 7,5	ESD EG 43/75 HG	€ 5,06	330	€ 3,89
40 x 30 x 12,0	ESD EG 43/12 HG	€ 6,44	190	€ 4,96
40 x 30 x 17,0	ESD EG 43/17 HG	€ 7,70	130	€ 5,93
40 x 30 x 22,0	ESD EG 43/22 HG	€ 9,03	140	€ 6,95
40 x 30 x 27,0	ESD EG 43/27 HG	€ 10,55	80	€ 8,11
40 x 30 x 32,0	ESD EG 43/32 HG	€ 11,73	70	€ 9,03
60 x 40 x 7,5	ESD EG 64/75 HG	€ 8,82	165	€ 6,79
60 x 40 x 12,0	ESD EG 64/12 HG	€ 11,01	95	€ 8,47
60 x 40 x 17,0	ESD EG 64/17 HG	€ 13,32	65	€ 10,25
60 x 40 x 22,0	ESD EG 64/22 HG	€ 14,96	50	€ 11,51
60 x 40 x 27,0	ESD EG 64/27 HG	€ 17,66	40	€ 13,59
60 x 40 x 32,0	ESD EG 64/32 HG	€ 17,53	45	€ 13,48
60 x 40 x 42,0	ESD EG 64/42 HG	€ 23,54	25	€ 18,11
80 x 60 x 12,0	ESD EG 86/12 HG	€ 27,59	34	€ 21,22
80 x 60 x 22,0	ESD EG 86/22 HG	€ 35,02	20	€ 26,94
80 x 60 x 32,0	ESD EG 86/32 HG	€ 43,47	12	€ 33,44
80 x 60 x 42,0	ESD EG 86/42 HG	€ 48,64	14	€ 37,41
80 x 60 x 52,0	ESD EG 86/52 HG	€ 58,11	12	€ 44,70



\*\*\*) alleen bij bestellingen via de webshop. Wij verzenden alleen op werkdagen, voor zover de artikelen op voorraad zijn.  
Informatie over de beschikbaar en de verzendtijden per dag vindt u in onze onlineshop.



## ESD-EUROBOXEN MET SCHARNIERDEKSEL



KLAAR VOOR  
VERZENDING  
binnen

24 uur\*\*

LEVERBAAR VANAF 1 STUKS  
geen minimumafname.

GRATIS THUISBEZORGD  
Bij bestellingen vanaf € 250



### Goed beschermd

De ESD-eurobox met scharnierdeksel van AUER Packaging beschermt de inhoud nog beter. Het deksel en de scharnieren zijn gemaakt van hetzelfde antistatische materiaal als de box. Elektrostatische ladingen worden verhinderd en reeds aanwezige ladingen worden betrouwbaar afgeleid.

- Elektrisch geleidend materiaal
- Alle gangbare euroformaten
- Stapelbaar
- Stabiele scharnieren

### ESD-EUROBOXEN MET SCHARNIERDEKSEL

RAL 9017

Buitenafm. L x B x H (cm)	Art. nr	Prijs/st. bij afname per stuk	Aantal op een pallet	Prijs/st. op een pallet
20 x 15 x 13,5	ESD ED 21512 HG	€ 7,41	640	€ 5,70
30 x 20 x 13,5	ESD ED 32/12 HG	€ 7,59	320	€ 5,84
30 x 20 x 18,5	ESD ED 32/17 HG	€ 8,48	240	€ 6,52
40 x 30 x 9,0	ESD ED 43/75 HG	€ 14,29	270	€ 10,99
40 x 30 x 13,5	ESD ED 43/12 HG	€ 15,51	160	€ 11,93
40 x 30 x 18,5	ESD ED 43/17 HG	€ 16,24	120	€ 12,49
40 x 30 x 23,5	ESD ED 43/22 HG	€ 16,89	90	€ 12,99
40 x 30 x 28,5	ESD ED 43/27 HG	€ 17,69	70	€ 13,61
40 x 30 x 33,5	ESD ED 43/32 HG	€ 18,58	60	€ 14,29
60 x 40 x 9,0	ESD ED 64/75 HG	€ 21,66	130	€ 16,66
60 x 40 x 13,5	ESD ED 64/12 HG	€ 22,37	85	€ 17,21
60 x 40 x 18,5	ESD ED 64/17 HG	€ 23,06	60	€ 17,74
60 x 40 x 23,5	ESD ED 64/22 HG	€ 23,97	45	€ 18,44
60 x 40 x 28,5	ESD ED 64/27 HG	€ 25,96	35	€ 19,97
60 x 40 x 33,5	ESD ED 64/32 HG	€ 26,94	30	€ 20,72
60 x 40 x 43,5	ESD ED 64/42 HG	€ 31,58	25	€ 24,29
80 x 60 x 14,0	ESD ED 86/12 HG	€ 63,51	34	€ 48,85
80 x 60 x 23,5	ESD ED 86/22 HG	€ 68,59	18	€ 52,76
80 x 60 x 33,5	ESD ED 86/32 HG	€ 73,14	12	€ 56,26
80 x 60 x 43,5	ESD ED 86/42 HG	€ 77,36	10	€ 59,51
80 x 60 x 54,0	ESD ED 86/52 HG	€ 84,46	8	€ 64,97



\*\*\*) alleen bij bestellingen via de webshop. Wij verzenden alleen op werkdagen, voor zover de artikelen op voorraad zijn.  
Informatie over de beschikbaar en de verzendtijden per dag vindt u in onze onlineshop.

# ESD-MAGABOXEN SK

KLAAR VOOR VERZENDING  
binnen **24 uur** \*\*

LEVERBAAR VANAF 1 STUKS  
geen minimumafname.

GRATIS THUISBEZORGD  
Bij bestellingen vanaf € 250

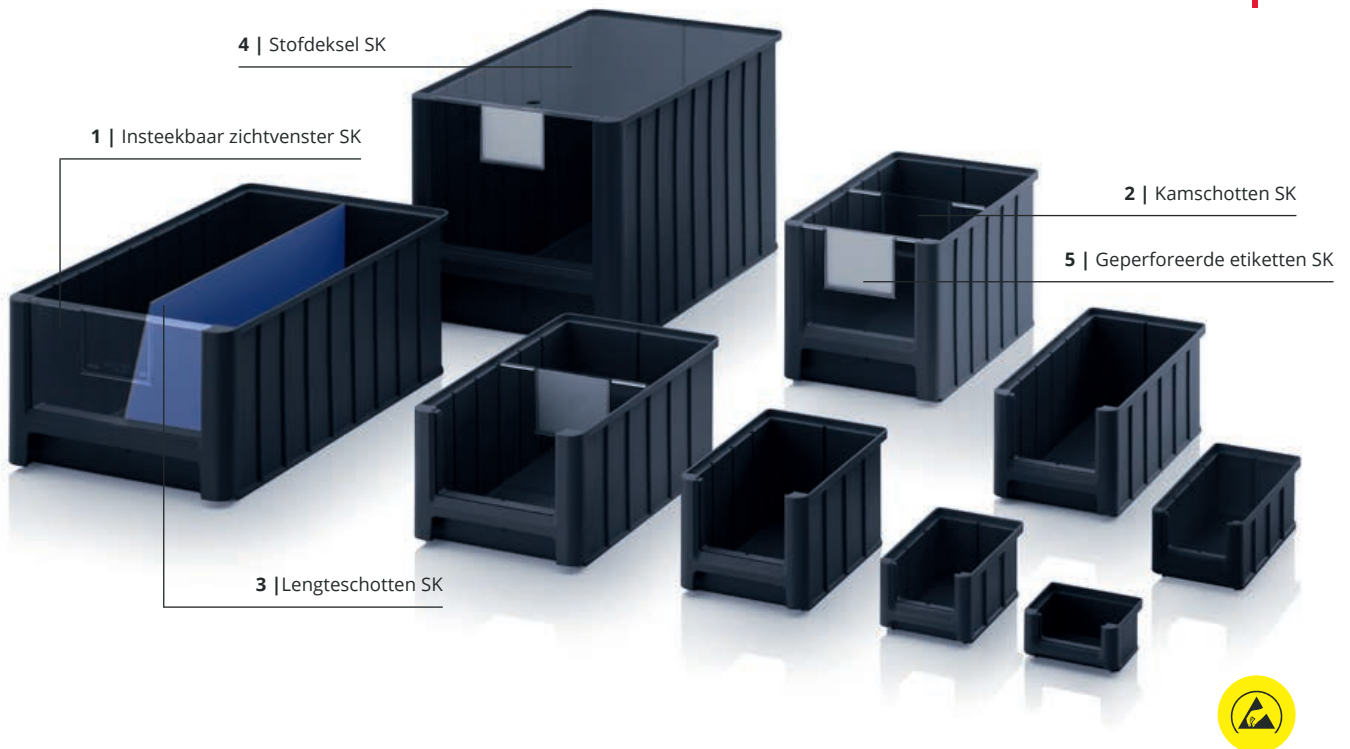

## Antistatische functionaliteit

De ESD-magabox SK van AUER Packaging wordt gekenmerkt door maximale flexibiliteit en functionaliteit. De box kan onderverdeeld worden met behulp van verschillende inzetbakken en voorzien worden van zichtvensters en een stofdeksel. Als elektrisch geleidende magabox is deze box geoptimaliseerd voor de opslag van elektronische componenten.

- Elektrisch geleidend materiaal
- Uiterst stabiele uitvoering
- Veel ruimte voor inhoud
- Stapelbaar

## ESD-MAGABOXEN SK

RAL 9017

Buitenafm. L x B x H (cm)	Art. nr	Zicht-/toegangsoening b x h (cm)	Prijs/st. bij afname per stuk	Aantal op een pallet	Prijs/st. op een pallet
8,5 x 10,2 x 5,0	ESD SK 1	6,8 x 2,7	€ 2,32	6150	€ 1,79
16,0 x 10,2 x 7,5	ESD SK 2	6,8 x 4,1	€ 2,79	2000	€ 2,15
22,0 x 10,2 x 7,5	ESD SK 2L	6,8 x 4,1	€ 3,01	1240	€ 2,31
22,5 x 15,0 x 12,5	ESD SK 3	10,2 x 7,6	€ 3,88	576	€ 2,99
32,5 x 15,0 x 12,5	ESD SK 3L	10,2 x 7,6	€ 4,54	378	€ 3,50
35,0 x 21,0 x 15,0	ESD SK 4	15,2 x 9,2	€ 5,96	210	€ 4,59
35,0 x 21,0 x 20,0	ESD SK 4H	15,2 x 12,6	€ 6,94	154	€ 5,34
50,0 x 31,0 x 20,0	ESD SK 5	24,0 x 12,6	€ 10,43	77	€ 8,02
50,0 x 31,0 x 30,0	ESD SK 5H	24,0 x 19,5	€ 13,59	49	€ 10,45



\*\*\*) alleen bij bestellingen via de webshop. Wij verzenden alleen op werkdagen, voor zover de artikelen op voorraad zijn. Informatie over de beschikbaar en de verzendtijden per dag vindt u in onze onlineshop.

## 1 | INSTEELBAAR ZICHTVENSTER SK

Transparant

Art. nr	geschikt voor	Prijs/st. bij afname per stuk	Aantal op een pallet	Prijs/st. op een pallet
ES 1	SK 1	€ 0,31	73600	€ 0,24
ES 2	SK 2, SK 2L	€ 0,33	37760	€ 0,26
ES 3	SK 3, SK 3L	€ 0,40	14400	€ 0,31
ES 4	SK 4	€ 0,70	7680	€ 0,54
ES 4H	SK 4H	€ 0,72	8400	€ 0,55
ES 5	SK 5	€ 1,44	3840	€ 1,11
ES 5H	SK 5H	€ 1,60	3360	€ 1,23



- Beschermt tegen beschadiging en vervuiling
- Met etikettenveld
- Van transparante kunststof

## 2 | KAMSCHOTTEN SK

Transparant

Art. nr	geschikt voor	Prijs/st. bij afname per stuk	Aantal op een pallet	Prijs/st. op een pallet
QT 2	SK 2, SK 2L	€ 0,36	23040	€ 0,27
QT 3	SK 3, SK 3L	€ 0,46	7680	€ 0,36
QT 4	SK 4	€ 0,72	6000	€ 0,56
QT 4H	SK 4H	€ 0,90	5040	€ 0,69
QT 5	SK 5	€ 1,58	3600	€ 1,21
QT 5H	SK 5H	€ 2,28	1920	€ 1,75



- Met etikettenveld
- Van transparante kunststof
- Verstelbaar in stappen van 50 mm
- Goede houvast

## 3 | LENGTESCHOTTEN SK

RAL 5015

Art. nr	geschikt voor	Prijs/st. bij afname per stuk	Aantal op een pallet	Prijs/st. op een pallet
LT 2	SK 2	€ 2,29	1000	€ 1,76
LT 2L	SK 2L	€ 2,56	1000	€ 1,97
LT 3	SK 3	€ 3,27	1000	€ 2,51
LT 3L	SK 3L	€ 4,05	1000	€ 3,11
LT 4	SK 4	€ 5,61	1000	€ 4,31
LT 4H	SK 4H	€ 7,34	1000	€ 5,65
LT 5	SK 5	€ 9,23	1000	€ 7,10
LT 5H	SK 5H	€ 12,84	1000	€ 9,88

- Voor indelingen in de lengterichting
- Beter overzicht
- Van blauw gecoate speciale kunststof

## 4 | STOFDEKSEL SK

Transparant

Art. nr	geschikt voor	Prijs/st. bij afname per stuk	Aantal op een pallet	Prijs/st. op een pallet
SD 1	SK 1	€ 1,90	1000	€ 1,46
SD 2	SK 2	€ 2,19	1000	€ 1,69
SD 2L	SK 2L	€ 2,68	1000	€ 2,06
SD 3	SK 3	€ 3,27	1000	€ 2,51
SD 3L	SK 3L	€ 3,46	1000	€ 2,66
SD 4	SK 4, SK 4H	€ 3,75	1000	€ 2,89
SD 5	SK 5, SK 5H	€ 4,69	1000	€ 3,61



- Beschermt tegen beschadiging en vervuiling
- Met grijpgat voor eenvoudige uitnemen
- Van transparant plexiglas

## 5 | GEPERFOREERDE ETIKETTEN SK

RAL 9016

Art. nr	geschikt voor	Aantal etiketten per pak	1 - 9 per stuk	vanaf 10 per stuk
PE SK 1	SK 1	900	€ 27,43	€ 21,12
PE SK 2	SK 2, SK 2L	450	€ 27,43	€ 21,12
PE SK 3	SK 3, SK 3L	150	€ 27,43	€ 21,12
PE SK 4	SK 4, SK 4H	150	€ 27,43	€ 21,12
PE SK 5	SK 5, SK 5H	150	€ 27,43	€ 21,12

- Voorgeperforeerde etiketten
- 140 g/qm
- Geschikt voor inkjet- en laserprinters

# ESD-STELLING- EN MAGABOXEN

LEVERBAAR VANAF 1 STUKS  
geen minimumafname.

GRATIS THUISBEZORGD  
Bij bestellingen vanaf € 250

KLAAR VOOR VERZENDING **24** uur\*\*  
binnen

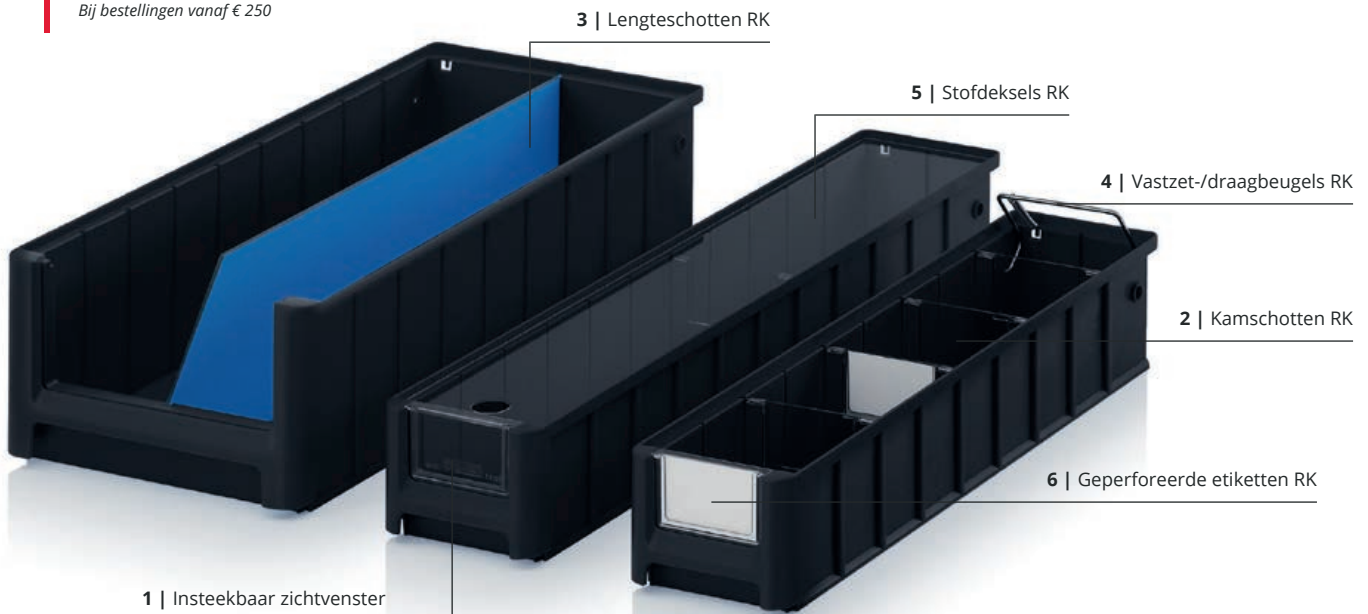

## Antistatische opbergmogelijkheid kleine onderdelen

De ESD-materiaal- en magabox van AUER Packaging past perfect in de AUER-systeemwagen en is leverbaar voor een stelling met een diepte van 30 cm tot 60 cm. Voor een perfect overzicht zorgen bovendien zichtvensters, verticale en horizontale scheidingswanden, stofdeksels en labels. Als elektrische geleidende box uitstekend geschikt voor de opslag van elektronische onderdelen.

- Elektrisch geleidend materiaal
- Extra stevige uitvoering
- Uitgebreide keuze aan toebehoren
- Stapelbaar

## ESD-STELLING- EN MAGABOXEN

RAL 9017

Buitenafm. L x B x H (cm)	Art. nr	Voor stellingdiepte (cm)	Zicht-/toegangsopening b x h (cm)	Prijs/st. bij afname per stuk	Stuks per pallet	Prijs/st. op een pallet
30 x 11,7 x 9	ESD RK 3109	30	7,6 x 4,7	€ 2,48	832	€ 1,91
30 x 15,6 x 9	ESD RK 31509	30	10,7 x 4,7	€ 2,76	624	€ 2,12
30 x 23,4 x 9	ESD RK 3209	30	17,6 x 4,7	€ 3,61	416	€ 2,78
30 x 23,4 x 14	ESD RK 3214	30	17,6 x 8,7	€ 4,44	256	€ 3,42
40 x 11,7 x 9	ESD RK 4109	40	7,6 x 4,7	€ 3,01	624	€ 2,31
40 x 15,6 x 9	ESD RK 41509	40	10,7 x 4,7	€ 3,41	468	€ 2,62
40 x 23,4 x 9	ESD RK 4209	40	17,6 x 4,7	€ 4,05	312	€ 3,11
40 x 23,4 x 14	ESD RK 4214	40	17,6 x 8,7	€ 5,23	192	€ 4,02
50 x 11,7 x 9	ESD RK 5109	50	7,6 x 4,7	€ 3,51	520	€ 2,70
50 x 15,6 x 9	ESD RK 51509	50	10,7 x 4,7	€ 4,01	364	€ 3,08
50 x 23,4 x 9	ESD RK 5209	50	17,6 x 4,7	€ 4,89	260	€ 3,76
50 x 23,4 x 14	ESD RK 5214	50	17,6 x 8,7	€ 6,56	160	€ 5,04
60 x 11,7 x 9	ESD RK 6109	60	7,6 x 4,7	€ 4,12	416	€ 3,17
60 x 15,6 x 9	ESD RK 61509	60	10,7 x 4,7	€ 4,80	312	€ 3,69
60 x 23,4 x 9	ESD RK 6209	60	17,6 x 4,7	€ 5,87	208	€ 4,52
60 x 23,4 x 14	ESD RK 6214	60	17,6 x 8,7	€ 7,50	128	€ 5,77



\*\*\*) alleen bij bestellingen via de webshop. Wij verzenden alleen op werkdagen, voor zover de artikelen op voorraad zijn. Informatie over de beschikbaar en de verzendtijden per dag vindt u in onze onlineshop.

# TOEBEHOREN STELLING- EN MAGABOXEN

## 1 | INSTEELBAAR ZICHTVENSTER

Transparant

Art. nr	geschikt voor	Prijs/st. bij afname per stuk	Aantal op een pallet	Prijs/st. op een pallet
ES 109	RK 3109, RK 4109, RK 5109, RK 6109	€ 0,43	34560	€ 0,33
ES 1509	RK 31509, RK 41509, RK 51509, RK 61509	€ 0,33	19200	€ 0,25
ES 209	RK 3209, RK 4209, RK 5209, RK 6209	€ 0,48	14400	€ 0,37
ES 214	RK 3214, RK 4214, RK 5214, RK 6214	€ 0,61	7200	€ 0,47

- Beschermt tegen beschadiging en vervuiling
- Met etikettenveld
- Van transparante kunststof

## 2 | KAMSCHOTTEN RK

Transparant

Art. nr	geschikt voor	Prijs/st. bij afname per stuk	Aantal op een pallet	Prijs/st. op een pallet
QT 109	RK 3109, RK 4109, RK 5109, RK 6109	€ 0,47	21600	€ 0,36
QT 1509	RK 31509, RK 41509, RK 51509, RK 61509	€ 0,56	15360	€ 0,43
QT 209	RK 3209, RK 4209, RK 5209, RK 6209	€ 0,61	8640	€ 0,47
QT 214	RK 3214, RK 4214, RK 5214, RK 6214	€ 0,82	6480	€ 0,63

- Met etikettenveld
- Van transparante kunststof
- Verstelbaar in stappen van 50 mm
- Goede houvast

## 3 | LENGTESCHOTTEN RK

RAL 5015

Art. nr	geschikt voor	Prijs/st. bij afname per stuk	Aantal op een pallet	Prijs/st. op een pallet
LT 309	RK 3109, RK 31509, RK 3209	€ 3,42	1000	€ 2,63
LT 314	RK 3214	€ 4,40	1000	€ 3,38
LT 409	RK 4109, RK 41509, RK 4209	€ 4,55	1000	€ 3,50
LT 414	RK 4214	€ 5,88	1000	€ 4,52
LT 509	RK 5109, RK 51509, RK 5209	€ 5,70	1000	€ 4,39
LT 514	RK 5214	€ 7,38	1000	€ 5,68
LT 609	RK 6109, RK 61509, RK 6209	€ 6,83	1000	€ 5,26
LT 614	RK 6214	€ 8,86	1000	€ 6,82

- Voor indelingen in de lengterichting
- Beter overzicht
- Van blauw gecoate speciale kunststof

## 4 | VASTZET-/DRAAGBEUGELS RK

Art. nr	geschikt voor	Prijs/st. bij afname per stuk	Aantal op een pallet	Prijs/st. op een pallet
SB 117	RK 3109, RK 4109, RK 5109, RK 6109	€ 1,93	500	€ 1,49
SB 156	RK 31509, RK 41509, RK 51509, RK 61509	€ 1,94	500	€ 1,50
SB 234	RK 3209, RK 4209, RK 5209, RK 6209, RK 3214, RK 4214, RK 5214, RK 6214	€ 1,97	500	€ 1,52

- Houdt de box tegen in schuine stand
- Dient als draaghandvat
- Verzinkt staal
- Beugel daalt automatisch bij stapelen en schuiven in de stelling

## 5 | STOFDEKSELS RK

Transparant

Art. nr	geschikt voor	Prijs/st. bij afname per stuk	Aantal op een pallet	Prijs/st. op een pallet
SD 3117	RK 3109	€ 2,08	500	€ 1,60
SD 3156	RK 31509	€ 2,39	500	€ 1,84
SD 3234	RK 3209, RK 3214	€ 2,94	500	€ 2,26
SD 4117	RK 4109	€ 2,39	500	€ 1,84
SD 4156	RK 41509	€ 2,72	500	€ 2,09
SD 4234	RK 4209, RK 4214	€ 3,58	500	€ 2,75
SD 5117	RK 5109	€ 2,61	500	€ 2,01
SD 5156	RK 51509	€ 3,15	500	€ 2,42
SD 5234	RK 5209, RK 5214	€ 4,11	500	€ 3,16
SD 6117	RK 6109	€ 2,94	500	€ 2,26
SD 6156	RK 61509	€ 3,58	500	€ 2,75
SD 6234	RK 6209, RK 6214	€ 4,76	500	€ 3,66

- Beschermt tegen beschadiging en vervuiling
- Met grijpgat voor eenvoudige uitnemen
- Van transparant plexiglas

## 6 | GEPERFOREERDE ETIKETTEN RK

RAL 9016

Art. nr	geschikt voor	Aantal etiketten per pak	1 - 9 per stuk	vanaf 10 per stuk
QT PE 109	QT 109	300	€ 27,78	€ 21,46
ES PE 109	ES 109	300	€ 27,76	€ 21,44
QT PE 1509	QT 1509	300	€ 27,78	€ 21,46
ES PE 1509	ES 1509	300	€ 27,76	€ 21,44
QT PE 209	QT 209	150	€ 27,78	€ 21,46
ES PE 209	ES 209	150	€ 27,76	€ 21,44
QT PE 214	QT 214	75	€ 27,78	€ 21,46
ES PE 214	ES 214	75	€ 27,76	€ 21,44

- Voorgeperforeerde etiketten
- 140 g/qm
- Geschikt voor inkjet- en laserprinters

# ESD-LADEBAKKEN COMPLEET SYSTEEM

LEVERBAAR VANAF 1 STUKS  
geen minimumafname.

GRATIS THUISBEZORGD  
Bij bestellingen vanaf € 250



## Altijd ter plaatse

De ESD-ladebak van AUER Packaging biedt dankzij de robuuste modulaire constructie plaats aan talrijke modules. Het speciale, elektrisch geleidende materiaal beschermt de inhoud op een betrouwbare manier tegen elektrische ladingen. Het complete systeem bestaat uit een transportroller en ladebak, twee ladehouders en zes laden.

- Elektrisch geleidend materiaal
- Verkrijgbaar als afzonderlijke componenten
- 12 inschuifsluven voor laden
- 2-12 laden per box

## ESD-LADEBAKKEN COMPLEET SYSTEEM

RAL 9017

Art. nr	Uitrusting	Prijs/st. bij afname per stuk	Aantal op een pallet	Prijs/st. op een pallet
1	ESD SB.S2+ 2 x ESD SB.42 voorzien van: 2 x ESD SB.H, 2 x ESD W24-t, 2 x ESD W84-t, 2 x ESD W172-t, 1 x ESD SB.RO	€ 279,10	15	€ 214,69
2	ESD SB-S1 1 x ESD SB.42 voorzien van: 1 x ESD SB.H, 1 x ESD W24-t, 1 x ESD W84-t, 1 x ESD W172-t	€ 124,70	25	€ 95,92



## ESD-LADEBAKKEN AFZONDERLIJKE COMPONENTEN



### ESD-LADEBAKKEN

RAL 9017

	Buitenafm. L x B x H (cm)	Art. nr	Beschrijving	Prijs/st. bij afname per stuk	Aantal op een pallet	Prijs/st. op een pallet
3	60,0 x 40,0 x 43,5	ESD SB.42	Ladebak incl. scharnierdeksel met open lange zijde	€ 38,32	25	€ 29,48



### LADENGELEIDER

RAL 9017

	Buitenafm. L x B x H (cm)	Art. nr	Beschrijving	Prijs/st. bij afname per stuk	Aantal op een pallet	Prijs/st. op een pallet
4	40,8 x 36,7 x 3,4	ESD SB.H	Ladehouder, max. 12 inschuifsleuven	€ 21,62	100	€ 16,63



### ESD-TRANSPORTROLLERS

RAL 9017

	Buitenafm. L x B (cm)	Art. nr	Uitvoering Wielen	Prijs/st. bij afname per stuk	Aantal op een pallet	Prijs/st. op een pallet
	62 x 42	ESD RO 64.4	4 zwenkwielen	€ 39,75	84	€ 30,58
5	62 x 42	ESD RO 64.4 FE	2 zwenkwielen , 2 zwenkwielen met rem	€ 43,89	84	€ 33,76
	82 x 62	ESD RO 86.4 HD	4 zwenkwielen	€ 89,80	26	€ 69,08



### ESD-LADEN

RAL 9017

	Buitenafm. L x B x H (cm)	Art. nr	Beschrijving	Prijs/st. bij afname per stuk	Aantal op een pallet	Prijs/st. op een pallet
6	52,0 x 35,7 x 2,4	ESD W24-t	Lade, tot 12 laden per box	€ 18,06	510	€ 13,89
7	52,0 x 35,7 x 8,4	ESD W84-t	Lade, tot 4 laden per box	€ 20,89	288	€ 16,07
8	52,0 x 35,7 x 17,2	ESD W172-t	Lade, tot 2 laden per box	€ 32,03	135	€ 24,64



# ESD-SYSTEEMWAGENS VOOR STELLINGBOXEN



**LEVERBAAR VANAF 1 STUKS**  
*geen minimumafname.*

**GRATIS THUISBEZORGD**  
*Bij bestellingen vanaf € 250*



## Voor optimale arbeidsprocessen

De ESD-systeemwagen voor magazijnboxen van AUER Packaging is heel eenvoudig in gebruik. Boxen voor opslag en goederenlogistiek worden gewoon opgehangen in een precies passend aluminiumprofielsysteem. Zo is alles wat u voor het werk nodig hebt altijd overzichtelijk gesorteerd en precies op de plek waar u het nodig hebt.

- Stabiel aluminium profiel
- Hoge draagkracht
- Vergrendelbare wielen met lage weerstand





### ESD-SYSTEEMWAGENS VOOR STELLINGBOXEN ZONDER TOEBEHOREN

RAL 9017

Afmetingen B x L x H (cm)	Art. nr	Uitrusting	Uitvoering	Prijs/st.
1	112 x 65 x 135	ESD SR.L	zonder toebehoren (geschikt voor stellingboxen met een hoogte van 9 cm)	eenzijdig € 612,37
2	112 x 65 x 135	ESD SR.L.214	zonder toebehoren (geschikt voor stellingboxen met een hoogte van 14 cm)	eenzijdig € 612,37



### ESD-SYSTEEMWAGENS VOOR STELLINGBOXEN STELLINGDIEPTE 30 cm

RAL 9017

Afmetingen B x L x H (cm)	Art. nr	Uitrusting	Uitvoering	Prijs/st.
3	112 x 65 x 135	ESD SR.L.3109	56 x ESD RK 3109 (30 x 11,7 x 9 cm)	eenzijdig € 715,74
4	112 x 65 x 135	ESD SR.L.31509	42 x ESD RK 31509 (30 x 15,6 x 9 cm)	eenzijdig € 692,49
5	112 x 65 x 135	ESD SR.L.3209	28 x ESD RK 3209 (30 x 23,4 x 9 cm)	eenzijdig € 687,31
6	112 x 65 x 135	ESD SR.L.3214	20 x ESD RK 3214 (30 x 23,4 x 14 cm)	eenzijdig € 670,48



### ESD-SYSTEEMWAGENS VOOR STELLINGBOXEN STELLINGDIEPTE 40 cm

RAL 9017

Afmetingen B x L x H (cm)	Art. nr	Uitrusting	Uitvoering	Prijs/st.
3	112 x 65 x 135	ESD SR.L.4109	56 x ESD RK 4109 (40 x 11,7 x 9 cm)	eenzijdig € 727,00
4	112 x 65 x 135	ESD SR.L.41509	42 x ESD RK 41509 (40 x 15,6 x 9 cm)	eenzijdig € 704,20
5	112 x 65 x 135	ESD SR.L.4209	28 x ESD RK 4209 (40 x 23,4 x 9 cm)	eenzijdig € 685,90
6	112 x 65 x 135	ESD SR.L.4214	20 x ESD RK 4214 (40 x 23,4 x 14 cm)	eenzijdig € 676,85



### ESD-SYSTEEMWAGENS VOOR STELLINGBOXEN STELLINGDIEPTE 50 cm

RAL 9017

Afmetingen B x L x H (cm)	Art. nr	Uitrusting	Uitvoering	Prijs/st.
3	112 x 65 x 135	ESD SR.L.5109	56 x ESD RK 5109 (50 x 11,7 x 9 cm)	eenzijdig € 749,33
4	112 x 65 x 135	ESD SR.L.51509	42 x ESD RK 51509 (50 x 15,6 x 9 cm)	eenzijdig € 723,37
5	112 x 65 x 135	ESD SR.L.5209	28 x ESD RK 5209 (50 x 23,4 x 9 cm)	eenzijdig € 698,93
6	112 x 65 x 135	ESD SR.L.5214	20 x ESD RK 5214 (50 x 23,4 x 14 cm)	eenzijdig € 687,67



## ESD-SYSTEEMWAGENS VOOR EUROBOXEN 60 x 40 cm HOOGTE 134 cm

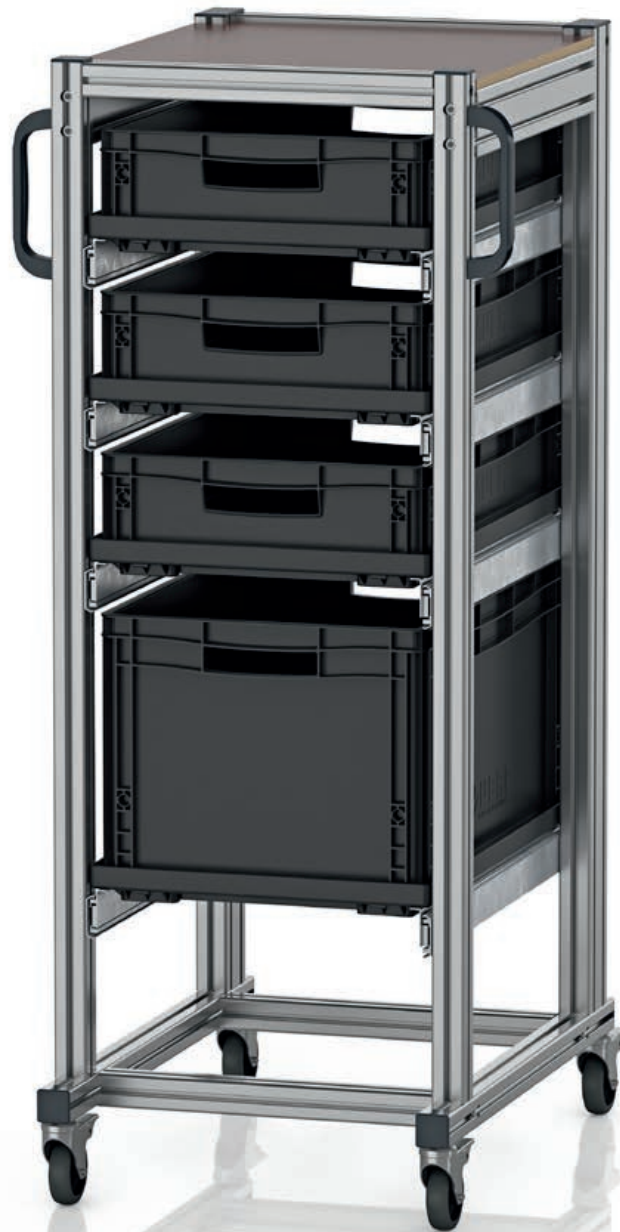

LEVERBAAR VANAF 1 STUKS  
*geen minimumafname.*

GRATIS THUISBEZORGD  
*Bij bestellingen vanaf € 250*



### Mobiele ordening

De ESD-systeemwagen voor euroboxen van AUER Packaging is de ideale oplossing als de ESD-gevoelige inhoud steeds opnieuw op verschillende werkplekken nodig is. Alle delen, incl. de wielen, zijn gemaakt van elektrisch geleidende kunststof en dus beschermd tegen elektrostatische ladingen.

- Stabiele aluminium profielconstructie
- Hoog draagvermogen
- Vergrendelbare lichtlopende wielen
- Ook met lading gemakkelijk te rollen



**ESD-SYSTEEMWAGENS VOOR EUROBOXEN 60 x 40 cm HOOGTE 134 cm**

**RAL 9017**

	Buitenafm. L x B x H (cm)	Art. nr	Uitvoering	Uitrusting	Prijs/st. bij afname per stuk
1	72 x50 x135	ESD SE 134 64 U.2	eenzijdig	5 x volledig uittrekbaar	€ 905,53
2	72 x50 x135	ESD SE 134 6475.2	eenzijdig	6 x volledig uittrekbaar, 6 x ESD EG 64/75 HG	€ 1.010,00
3	72 x50 x135	ESD SE 134 6412.2	eenzijdig	5 x volledig uittrekbaar, 5 x ESD EG 64/12 HG	€ 952,91
4	72 x50 x135	ESD SE 134 6417.2	eenzijdig	4 x volledig uittrekbaar, 4 x ESD EG 64/17 HG	€ 893,59
5	72 x50 x135	ESD SE 134 6422.2	eenzijdig	3 x volledig uittrekbaar, 3 x ESD EG 64/22 HG	€ 829,11
6	72 x50 x135	ESD SE 134 6432.2	eenzijdig	4 x volledig uittrekbaar, 3 x ESD EG 64/12 HG, 1 x ESD EG 64/32 HG	€ 891,97
7	72 x50 x135	ESD SE 134 6442.2	eenzijdig	2 x volledig uittrekbaar, 2 x ESD EG 64/42 HG	€ 772,12



# ESD-SYSTEEMWAGENS VOOR EUROBOXEN 60 x 40 cm HOOGTE 200 cm

LEVERBAAR VANAF 1 STUKS  
*geen minimumafname.*

GRATIS THUISBEZORGD  
*Bij bestellingen vanaf € 250*



## Mobiele ordening in XL-formaat

De ESD-systeemwagen voor euroboxen van AUER Packaging is de ideale oplossing wanneer u ESD-gevoelige inhoud van bijzonder veel euroboxen steeds op verschillende plaatsen nodig hebt. Alle onderdelen, inclusief de rollen, zijn gemaakt van elektrisch geleidende kunststof en zijn dus beschermd tegen elektrostatische ontlading.

- Stabiel aluminium profiel
- Hoog draagvermogen
- Extra hoge uitvoering
- Vergrendelbare lichtlopende wielen
- Ook met lading gemakkelijk te rollen



**ESD-SYSTEEMWAGENS VOOR EUROBOXEN 60 x 40 cm HOOGTE 200 cm**

**RAL 9017**

	Buitenafm. L x B x H (cm)	Art. nr	Uitvoering	Uitrusting	Prijs/st. bij afname per stuk
1	72 x50 x201	ESD SE 200 64 U.2	eenzijdig	6 x volledig uittrekbaar	€ 996,92
2	72 x50 x201	ESD SE 200 6475.2	eenzijdig	12 x volledig uittrekbaar, 12 x ESD EG 64/75 HG	€ 1.430,00
3	72 x50 x201	ESD SE 200 6412.2	eenzijdig	9 x volledig uittrekbaar, 9 x ESD EG 64/12 HG	€ 1.252,00
4	72 x50 x201	ESD SE 200 6417.2	eenzijdig	7 x volledig uittrekbaar, 7 x ESD EG 64/17 HG	€ 1.131,00
5	72 x50 x201	ESD SE 200 6422.2	eenzijdig	6 x volledig uittrekbaar, 6 x ESD EG 64/22 HG	€ 1.070,00
6	72 x50 x201	ESD SE 200 643212.2	eenzijdig	7 x volledig uittrekbaar, 2 x ESD EG 64/32 HG, 5 x ESD EG 64/12 HG	€ 1.130,00
7	72 x50 x201	ESD SE 200 644232.2	eenzijdig	4 x volledig uittrekbaar, 2 x ESD EG 64/42 HG, 2 x ESD EG 64/32 HG	€ 948,39



# ESD-SYSTEEMWAGENS VOOR EUROBOXEN 80 x 60 cm HOOGTE 134 cm

LEVERBAAR VANAF 1 STUKS  
*geen minimumafname.*

GRATIS THUISBEZORGD  
*Bij bestellingen vanaf € 250*



## Mobiele ordening met hoge capaciteit

De ESD-systeemwagen voor euroboxen van AUER Packaging is de ideale oplossing wanneer u ESD-gevoelige inhoud van grote euroboxen steeds op verschillende plaatsen nodig hebt. Alle onderdelen, inclusief de rollen, zijn gemaakt van elektrisch geleidende kunststof en zijn dus beschermd tegen elektrostatische ontlading.

- Stabiel aluminium profiel
- Hoog draagvermogen
- Voor basisboxen van 80 x 60 cm
- Vergrendelbare lichtlopende wielen
- Ook met lading gemakkelijk te rollen



**ESD-SYSTEEMWAGENS VOOR EUROBOXEN 80 x 60 cm HOOGTE 134 cm**

**RAL 9017**

	Buitenafm. L x B x H (cm)	Art. nr	Uitvoering	Uitrusting	Prijs/st. bij afname per stuk
1	70 x94 x135	ESD SE 134 86 U	eenzijdig	5 x volledig uittrekbaar	€ 1.162,00
2	70 x94 x135	ESD SE 134 8612	eenzijdig	5 x volledig uittrekbaar, 5 x ESD EG 86/12 HG	€ 1.278,00
3	70 x94 x135	ESD SE 134 8622	eenzijdig	3 x volledig uittrekbaar, 3 x ESD EG 86/22 HG	€ 1.098,00
4	70 x94 x135	ESD SE 134 8642	eenzijdig	2 x volledig uittrekbaar, 2 x ESD EG 86/42 HG	€ 1.018,00
5	70 x94 x135	ESD SE 134 863212	eenzijdig	4 x volledig uittrekbaar, 1 x ESD EG 86/32 HG, 3 x ESD EG 86/12 HG	€ 1.190,00



# ESD-SYSTEEMWAGENS VOOR EUROBOXEN 80 x 60 cm HOOGTE 200 cm

LEVERBAAR VANAF 1 STUKS  
*geen minimumafname.*

GRATIS THUISBEZORGD  
*Bij bestellingen vanaf € 250*



## Mobiele ordening - XXL qua hoogte en capaciteit

De ESD-systeemwagen voor euroboxen van AUER Packaging is de ideale oplossing wanneer u ESD-gevoelige inhoud van bijzonder veel grote euroboxen steeds op verschillende plaatsen nodig hebt. Alle onderdelen, inclusief de rollen, zijn gemaakt van elektrisch geleidende kunststof en zijn dus beschermd tegen elektrostatische ontlading.

- Stabiel aluminium profiel
- Hoog draagvermogen
- Maximaal bruikbaar volume
- Vergrendelbare lichtlopende wielen
- Ook met lading gemakkelijk te rollen





**ESD-SYSTEEMWAGENS VOOR EUROBOXEN 80 x 60 cm HOOGTE 200 cm**

**RAL 9017**

	Buitenafm. L x B x H (cm)	Art. nr	Uitvoering	Uitrusting	Prijs/st. bij afname per stuk
1	70 x 94 x 200	ESD SE 200 86 U	eenzijdig	6 x volledig uittrekbaar	€ 1.269,00
2	70 x 94 x 200	ESD SE 200 8612	eenzijdig	9 x volledig uittrekbaar, 9 x ESD EG 86/12 HG	€ 1.693,00
3	70 x 94 x 200	ESD SE 200 8622	eenzijdig	6 x volledig uittrekbaar, 6 x ESD EG 86/22 HG	€ 1.430,00
4	70 x 94 x 200	ESD SE 200 863212	eenzijdig	7 x volledig uittrekbaar, 5 x ESD 86/12 HG, 2 x ESD 86/32 HG	€ 1.516,00
5	70 x 94 x 200	ESD SE 200 864232	eenzijdig	4 x volledig uittrekbaar, 2 x ESD EG 86/42 HG, 2 x ESD EG 86/32 HG	€ 1.257,00



# OPVOUWBARE ESD-BOXEN

LEVERBAAR VANAF 1 STUKS  
*geen minimumafname.*

GRATIS THUISBEZORGD  
*Bij bestellingen vanaf € 250*



## Zo werkt het antistatisch

Het volume van de ESD-vouwbox van AUER Packaging kan in een paar eenvoudige stappen met 82% verminderd worden. Bovendien is de box bijzonder licht, zeer stabiel en stapelbaar. Het elektrisch geleidende materiaal beschermt elektronische componenten op een betrouwbare manier tegen elektronische ladingen.

- Elektrisch geleidend materiaal
- Veilig en snel opvouwen
- Tot 82% minder volume
- Verzegelbaar met deksel



## OPVUWBARE ESD-BOXEN ZONDER DEKSEL

RAL 9017

Buitenafm. L x B x H (cm)	Art. nr	Prijs/st. bij afname per stuk	Aantal op een pallet	Prijs/st. op een pallet
40 x 30 x 22,0	ESD FB 43/22	€ 18,10	280	€ 13,92
40 x 30 x 27,0	ESD FB 43/27	€ 19,86	220	€ 15,28
40 x 30 x 32,0	ESD FB 43/32	€ 20,97	220	€ 16,13
60 x 40 x 22,0	ESD FB 64/22	€ 24,23	140	€ 18,64
60 x 40 x 27,0	ESD FB 64/27	€ 25,85	140	€ 19,88
60 x 40 x 32,0	ESD FB 64/32	€ 27,41	140	€ 21,08
60 x 40 x 42,0	ESD FB 64/42	€ 33,29	110	€ 25,61
80 x 60 x 44,5	ESD FB 86/445	€ 57,30	40	€ 44,08



## OPVUWBARE ESD-BOXEN MET DEKSEL

RAL 9017

Buitenafm. L x B x H (cm)	Art. nr	Prijs/st. bij afname per stuk	Aantal op een pallet	Prijs/st. op een pallet
40 x 30 x 22,0	ESD FBD 43/22	€ 21,44	280	€ 16,49
40 x 30 x 27,0	ESD FBD 43/27	€ 23,20	220	€ 17,84
40 x 30 x 32,0	ESD FBD 43/32	€ 24,30	220	€ 18,69
60 x 40 x 22,0	ESD FBD 64/22	€ 29,75	140	€ 22,89
60 x 40 x 27,0	ESD FBD 64/27	€ 31,37	140	€ 24,13
60 x 40 x 32,0	ESD FBD 64/32	€ 32,93	140	€ 25,33
60 x 40 x 42,0	ESD FBD 64/42	€ 38,42	110	€ 29,55
80 x 60 x 44,5	ESD FBD 86/445	€ 66,90	40	€ 51,46



## ESD-KLAPDEKSELS VOOR OPVUWBARE BOXEN

RAL 9017

voor een box met basisafmeting	Art. nr	Prijs/st. bij afname per stuk	Aantal op een pallet	Prijs/st. op een pallet
40 x 30	ESD FB DE 43	€ 3,43	800	€ 2,64
60 x 40	ESD FB DE 64	€ 5,75	440	€ 4,42
80 x 60	ESD FB DE 86	€ 11,27	75	€ 8,67



## VERZEGELING

RAL 9017

Art. nr	Trekbelastbaarheid	Prijs/st. bij afname per stuk	Aantal op een pallet	Prijs/st. op een pallet
PB	ca. 20 N	€ 0,26	125000	€ 0,20



### ONZE TIP: VERZEGELING DOOR STEEKVERZEGELINGEN

Een steekverzegeling dient ter verzegeling van transportboxen. Als de box open is geweest, is de verzegeling kapot en geeft daarmee aan dat er eventueel iets aan de inhoud is veranderd. Steekverzegelingen zijn geschikt voor recyclebare boxen, IBC-containers en opvouwbare boxen.

# ESD-R-KLT-BOXEN

LEVERBAAR VANAF 1 STUKS  
geen minimumafname.

GRATIS THUISBEZORGD  
Bij bestellingen vanaf € 250



KLAAR VOOR  
VERZENDING **24**uur\*\*  
binnen

## Universeel inzetbaar

De ESD-R-KLT-box van AUER Packaging is perfect afgestemd op geautomatiseerde productieprocessen en is geschikt voor gebruik in de meest uiteenlopende productiestappen. Gevoelige elektronische componenten kunnen dankzij de elektrisch geleidende kunststof probleemloos opgeslagen en getransporteerd worden.

- Met composietbodemp
- In het deksel geïntegreerde sleuven
- Met plakstrips voor barcode
- Geluiddempend op transportbanden

## ESD-R-KLT-BOXEN MET COMPOSITBODEM

RAL 9017

Buitenafm. L x B x H (cm)	Art. nr	Bodemuitvoering	Prijs/st. bij afname per stuk	Aantal op een pallet	Prijs/st. op een pallet
30 x 20 x 15	ESD R-KLT 3215	glad, gesloten	€ 4,08	320	€ 3,14
40 x 30 x 15	ESD R-KLT 4315	Bodem, gesloten	€ 8,72	160	€ 6,71
40 x 30 x 28	ESD R-KLT 4329	Bodem, gesloten	€ 13,02	80	€ 10,01
60 x 40 x 15	ESD R-KLT 6415	Bodem, gesloten	€ 14,66	80	€ 11,28
60 x 40 x 28	ESD R-KLT 6429	Bodem, gesloten	€ 21,80	40	€ 16,77



\*\*\*) alleen bij bestellingen via de webshop. Wij verzenden alleen op werkdagen, voor zover de artikelen op voorraad zijn.  
Informatie over de beschikbaar en de verzendtijden per dag vindt u in onze onlineshop.

# ESD-RL-KLT-BOXEN

LEVERBAAR VANAF 1 STUKS  
*geen minimumafname.*

GRATIS THUISBEZORGD  
*Bij bestellingen vanaf € 250*



KLAAR VOOR  
VERZENDING  
binnen **24 uur** \*\*



## Vloeiend verloop

De ESD-RL-KLT-box van AUER Packaging wordt gekenmerkt door zijn gladde onderbodem en waterafvoergaten conform de VDS-richtlijn voor indeling in brandklasse BG 4.3 (uitgezonderd RL-KLT 3147). Het elektrisch geleidende materiaal beschermt de inhoud op een betrouwbare manier tegen antistatische ladingen.

- Gladde bodem en binnenwanden
- In het deksel geïntegreerde sleuven
- Met plakstrips voor barcode
- Met waterafvoergaten

## ESD-RL-KLT-BOXEN MET GLADDE BODEM EN WATERAFVOERGATEN

RAL 9017

Buitenafm. L x B x H (cm)	Art. nr	Bodemuitvoering	Prijs/st. bij afname per stuk	Aantal op een pallet	Prijs/st. op een pallet
30 x 20 x 14,7	ESD RL-KLT 3147	glad, gesloten	€ 4,08	320	€ 3,14
40 x 30 x 14,7	ESD RL-KLT 4147	Glad, gesloten met waterafvoergaten	€ 7,67	160	€ 5,90
40 x 30 x 28,0	ESD RL-KLT 4280	Glad, gesloten met waterafvoergaten	€ 12,27	80	€ 9,44
60 x 40 x 14,7	ESD RL-KLT 6147	Glad, gesloten met waterafvoergaten	€ 12,87	80	€ 9,90
60 x 40 x 28,0	ESD RL-KLT 6280	Glad, gesloten met waterafvoergaten	€ 19,91	40	€ 15,32



## ESD-MAXI-KLT-BOXEN

RAL 9017

Buitenafm. L x B x H (cm)	Art. nr	Bodemuitvoering	Prijs/st. bij afname per stuk	Aantal op een pallet	Prijs/st. op een pallet
80 x 60 x 22,0	ESD RL-KLT 8210 g	Glad, gesloten met waterafvoergaten	€ 32,75	20	€ 25,19
120 x 40 x 14,7	ESD KLT 12415	verstevigd, gesloten	€ 33,42	32	€ 25,71



\*\*\*) alleen bij bestellingen via de webshop. Wij verzenden alleen op werkdagen, voor zover de artikelen op voorraad zijn.  
Informatie over de beschikbaar en de verzendtijden per dag vindt u in onze onlineshop.

# OPVOUWBARE ESD-KLT-BOXEN

LEVERBAAR VANAF 1 STUKS  
geen minimumafname.

GRATIS THUISBEZORGD  
Bij bestellingen vanaf € 250

KLAAR VOOR  
VERZENDING **24** uur  
binnen \*\*



## Antistatische plaatsbespaarder

De opvouwbare ESD-KLT-box van AUER Packaging is een echte duizendpoot: de box combineert de voordelen van ladingdragers voor kleine onderdelen met de ruimtebesparende eigenschappen van vouwboxen en is daardoor aangepast aan de speciale behoeften van gevoelige elektronische componenten. Bovendien kan het volume van de box met 70% verminderd worden.

- Met composietbodemp
- Veilig en snel opvouwen
- In het deksel geïntegreerde sleuven
- Met plakstrips voor barcode

## OPVOUWBARE ESD-KLT-BOXEN

RAL 9017

Buitenafm. L x B x H (cm)	Art. nr	Bodemuitvoering	Prijs/st. bij afname per stuk	Aantal op een pallet	Prijs/st. op een pallet
60 x 40 x 28	ESD F-KLT 6410	Bodem, gesloten	€ 35,89	135	€ 27,61



\*\*\*) alleen bij bestellingen via de webshop. Wij verzenden alleen op werkdagen, voor zover de artikelen op voorraad zijn.  
Informatie over de beschikbaar en de verzendtijden per dag vindt u in onze onlineshop.

## OPVOUWBARE ESD-PALLETBOXEN MET 4 INWERPLUIKEN



LEVERBAAR VANAF 1 STUKS  
geen minimumafname.

GRATIS THUISBEZORGD  
Bij bestellingen vanaf € 250

 KLAAR VOOR  
VERZENDING **24 uur** <sup>\*\*</sup>  
binnen



### Antistatisch in groot formaat

Ergonomie en een comfortabele bediening is wat de opvouwbare palletbox met 4 inwerpluiken van AUER Packaging te bieden heeft: vier in de zijwanden geïntegreerde kleppen zorgen voor een snelle en gemakkelijke toegang tot de inhoud. Als de palletbox niet gebruikt wordt of bij retourtransport kunnen de buitenwanden naar binnen gevouwen worden om plaats te besparen.

- Elektrisch geleidend materiaal
- Comfortabel laden en lossen
- Optioneel met etikettenhouder

### OPVOUWBARE ESD-PALLETBOXEN MET 4 INWERPLUIKEN

RAL 9017

Buitenafm. L x B x H (cm)	Art. nr	Uitvoering	Prijs/st. bij afname per stuk	Aantal in een toren	Prijs/st. op paletplaats
120 x 80 x 100	ESD KLK 1208	4 poten	€ 626,48	5	€ 481,90
120 x 80 x 100	ESD KLK 1208K	3 sleden	€ 647,97	5	€ 498,43
120 x 80 x 110	ESD KLK 1208R	4 wielen	€ 684,98	5	€ 526,90
120 x 100 x 100	ESD KLK 1210	4 poten	€ 643,85	5	€ 495,27
120 x 100 x 100	ESD KLK 1210K	3 sleden	€ 665,32	5	€ 511,78
120 x 100 x 110	ESD KLK 1210R	4 wielen	€ 702,35	5	€ 540,27



\*\*\*) alleen bij bestellingen via de webshop. Wij verzenden alleen op werkdagen, voor zover de artikelen op voorraad zijn.  
Informatie over de beschikbaar en de verzendtijden per dag vindt u in onze onlineshop.

# LICHTGEWICHT ESD-PALLETS

LEVERBAAR VANAF 1 STUKS  
geen minimumafname.

GRATIS THUISBEZORGD  
Bij bestellingen vanaf € 250

KLAAR VOOR  
VERZENDING  
binnen **24** uur \*\*

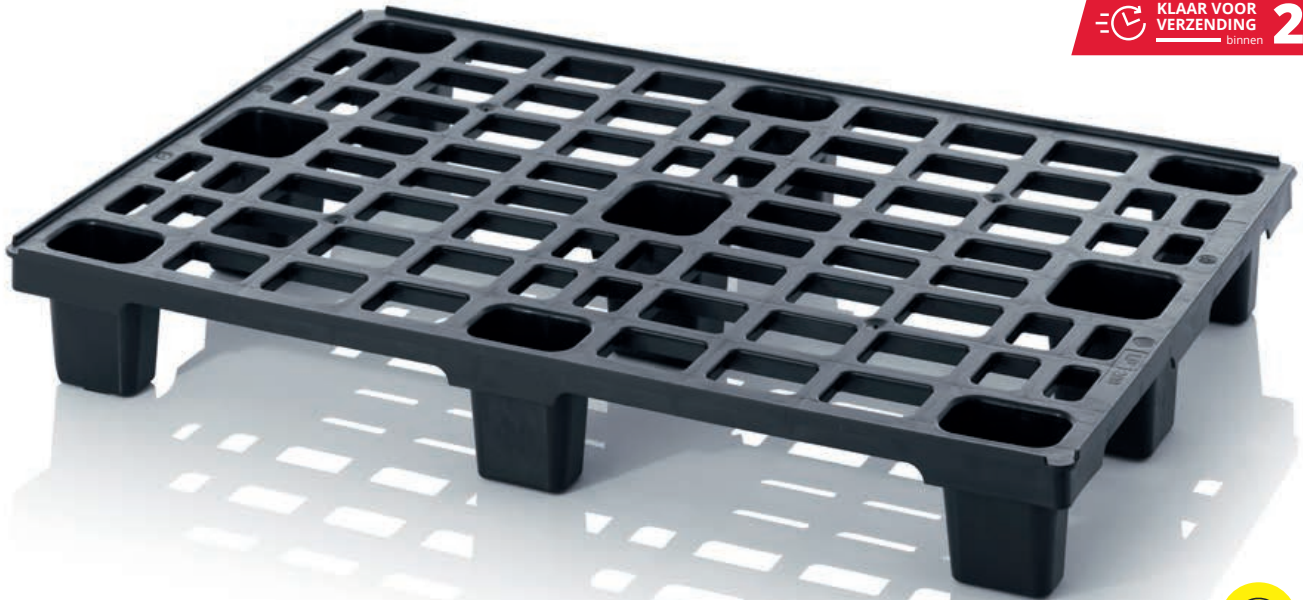

## Antistatische lichtgewichten

De lichtgewicht ESD-pallets van AUER Packaging worden gekenmerkt door hun bijzonder lage eigen gewicht. Toch overtuigen ze door hun hoge belastbaarheid, waardoor ze voor wereldwijde export gebruikt kunnen worden. Daarnaast is de elektrisch geleidende ESD-versie bijzonder geschikt voor de opslag en het transport van elektronische componenten.

- Elektrisch geleidend materiaal
- In elkaar stapelbaar om plaats te besparen
- Laag eigen gewicht
- Geschikt voor wereldwijde export

## LICHTGEWICHT ESD-PALLETS MET BEVEILIGINGSRAND

RAL 9017

Buitenafm. L x B (cm)	Art. nr	Uitvoering	Prijs/st. bij afname per stuk	Aantal in een toren	Prijs/st. op paletplaats
80 x 60	ESD LP 86	met 6 poten	€ 23,93	100	€ 18,41
120 x 80	ESD LP 1208	met 9 poten	€ 33,09	50	€ 25,45
120 x 80	ESD LP 1208K	3 sledes	€ 49,75	15	€ 38,27
120 x 100	ESD LP 1210	met 9 poten	€ 42,09	50	€ 32,38
120 x 100	ESD LP 1210K	3 sledes	€ 60,36	15	€ 46,43



## LICHTGEWICHT ESD-PALLETS ZONDER BEVEILIGINGSRAND

RAL 9017

Buitenafm. L x B (cm)	Art. nr	Uitvoering	Prijs/st. bij afname per stuk	Aantal in een toren	Prijs/st. op paletplaats
80 x 60	ESD LP 86 OS	met 6 poten	€ 30,43	100	€ 23,41
120 x 80	ESD LP 1208 OS	met 9 poten	€ 36,48	50	€ 28,06
120 x 80	ESD LP 1208K OS	3 sledes	€ 48,98	15	€ 37,68
120 x 100	ESD LP 1210 OS	met 9 poten	€ 42,51	50	€ 32,70
120 x 100	ESD LP 1210K OS	3 sledes	€ 60,36	15	€ 46,43



\*\*\*) alleen bij bestellingen via de webshop. Wij verzenden alleen op werkdagen, voor zover de artikelen op voorraad zijn. Informatie over de beschikbaar en de verzendtijden per dag vindt u in onze onlineshop.



# ESD-PALLETS GESLOTEN

LEVERBAAR VANAF 1 STUKS  
geen minimumafname.

GRATIS THUISBEZORGD  
Bij bestellingen vanaf € 250



KLAAR VOOR  
VERZENDING  
binnen **24 uur**



## Antistatische cleanroomwonders

De ESD-pallet met gesloten bovenzijde van AUER Packaging beschermt de goederen dankzij het gesloten oppervlak tijdens de opslag en het transport en kan door de gladde bovenzijde zeer eenvoudig gereinigd worden. Gevoelige elektronische goederen worden dankzij speciaal, elektrisch geleidend materiaal beschermd tegen statische ladingen.

- Elektrisch geleidend materiaal
- Hoog draagvermogen
- Optionele stalen versterking
- Geschikt voor hoge stellingen
- Ook verkrijgbaar zonder beveiligingsrand

## ESD-PALLETS GESLOTEN MET BEVEILIGINGSRAND

RAL 9017

Buitenafm. L x B (cm)	Art. nr	Uitvoering	Prijs/st. bij afname per stuk	Aantal in een toren	Prijs/st. op paletplaats
120 x 80	ESD H 1208	zonder stalen buizen, met 3 sleden	€ 99,02	15	€ 76,17
120 x 80	ESD HD 1208	met twee stalen buizen, met 3 sleden	€ 114,52	15	€ 88,10
120 x 100	ESD H 1210	zonder stalen buizen, met 3 sleden	€ 115,98	15	€ 89,21
120 x 100	ESD HD 1210	met twee stalen buizen, met 3 sleden	€ 131,48	15	€ 101,14
120 x 100	ESD H 12105	zonder stalen buizen, met 5 sleden	€ 123,54	15	€ 95,03
120 x 100	ESD HD 12105	met twee stalen buizen, met 5 sleden	€ 143,95	15	€ 110,73



## ESD-PALLETS GESLOTEN ZONDER BEVEILIGINGSRAND

RAL 9017

Buitenafm. L x B (cm)	Art. nr	Uitvoering	Prijs/st. bij afname per stuk	Aantal in een toren	Prijs/st. op paletplaats
120 x 80	ESD H 1208 OS	zonder stalen buizen, met 3 sleden	€ 99,02	15	€ 76,17
120 x 80	ESD HD 1208 OS	met twee stalen buizen, met 3 sleden	€ 114,52	15	€ 88,10
120 x 100	ESD H 1210 OS	zonder stalen buizen, met 3 sleden	€ 115,98	15	€ 89,21
120 x 100	ESD HD 1210 OS	met twee stalen buizen, met 3 sleden	€ 131,48	15	€ 101,14
120 x 100	ESD H 12105 OS	zonder stalen buizen, met 5 sleden	€ 123,54	15	€ 95,03
120 x 100	ESD HD 12105 OS	met twee stalen buizen, met 5 sleden	€ 139,04	15	€ 106,96



\*\*\*) alleen bij bestellingen via de webshop. Wij verzenden alleen op werkdagen, voor zover de artikelen op voorraad zijn. Informatie over de beschikbaar en de verzendtijden per dag vindt u in onze onlineshop.

# ESD-INZETBAKKEN VOOR ESD-EUROBOXEN

LEVERBAAR VANAF 1 STUKS  
geen minimumafname.

GRATIS THUISBEZORGD  
Bij bestellingen vanaf € 250

ESD EK 4/150 | vierdeling

ESD EK 8/100 | achtdeling

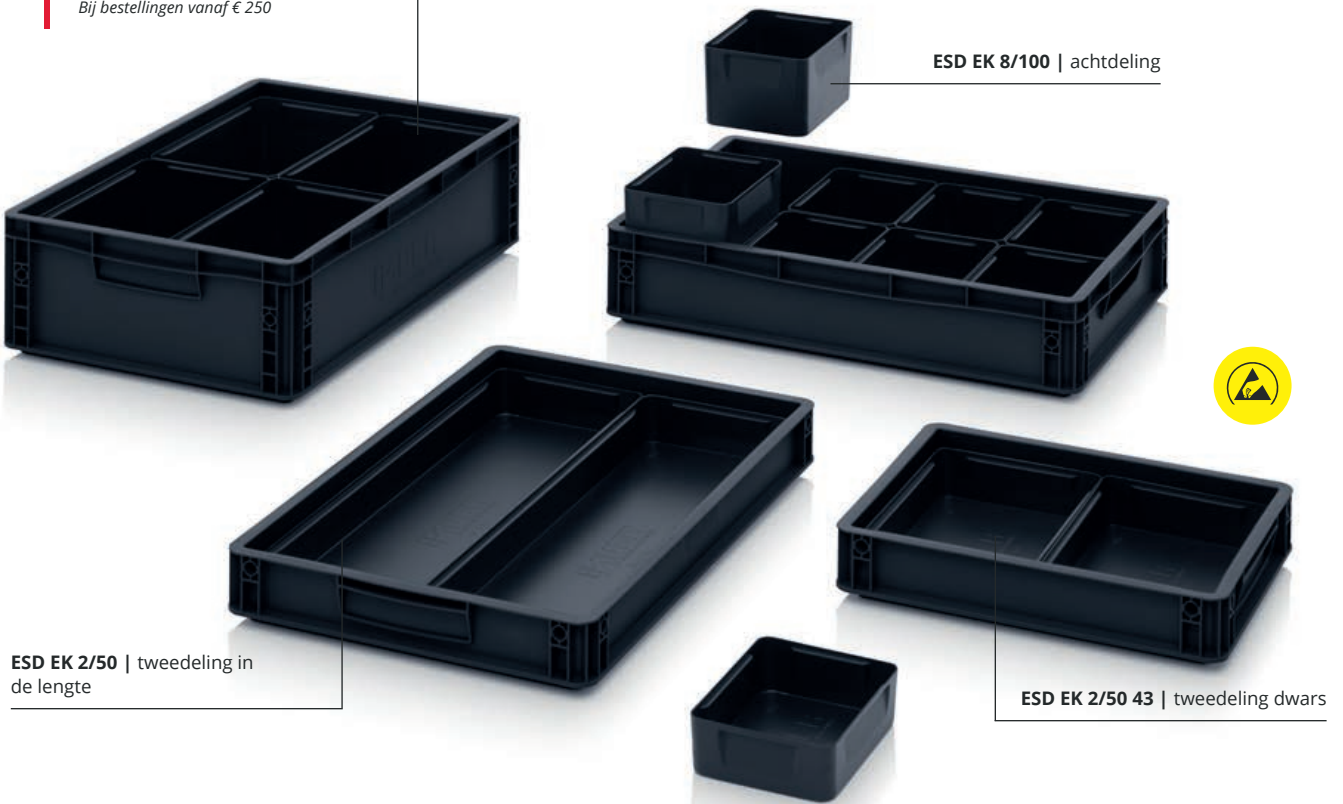

ESD EK 2/50 | tweedeling in de lengte

ESD EK 2/50 43 | tweedeling dwars

## Flexibel onderverdeeld

De ESD-inzetbak van AUER Packaging is de optimale oplossing om ESD-euroboxen flexibel onder te verdelen. Deze kan bovendien uitgerust worden met allerlei toebehoren en samengevoegd worden met andere inzetbakken in de eurobox. Een eurobox met een basisformaat van 60x40 cm biedt plaats aan maximaal acht inzetbakken.

- Elektrisch geleidend materiaal
- Grijpand voor lichte hantering
- Stapelbaar dankzij de verstevigde rand
- Variabele uitrusting mogelijk



## ESD-INZETBAKKEN VOOR ESD-EUROBOXEN 40 x 30 cm

RAL 9017

	Buitenafm. L x B x H (cm)	Hoogte (cm)	Art. nr	Verdeling	Prijs/st. bij afname per stuk	Aantal op een pallet	Prijs/st. op een pallet
1	26,6 x 18,4 x 5	5	ESD EK 2/50 43	tweedeling dwars	€ 5,21	1012	€ 4,01
2	26,6 x 18,4 x 10	10	ESD EK 2/100 43	tweedeling dwars	€ 7,35	440	€ 5,65
3	26,6 x 18,4 x 15	15	ESD EK 2/150 43	tweedeling dwars	€ 6,49	300	€ 4,99





## ESD-INZETBAKKEN VOOR ESD-EUROBOXEN 60 x 40 cm

RAL 9017

	Buitenafm. L x B x H (cm)	Hoogte (cm)	Art. nr	Verdeling	Prijs/st. bij afname per stuk	Aantal op een pallet	Prijs/st. op een pallet
4	56 x 18,3 x 5	5	ESD EK 2/50	tweedeling in de lengte	€ 6,42	440	€ 4,94
5	56 x 18,3 x 10	10	ESD EK 2/100	tweedeling in de lengte	€ 11,72	220	€ 9,01
6	56 x 18,3 x 15	15	ESD EK 2/150	tweedeling in de lengte	€ 14,40	150	€ 11,08
7	28,2 x 18,3 x 5	5	ESD EK 4/50	vierdeling	€ 5,53	968	€ 4,26
8	28,2 x 18,3 x 10	10	ESD EK 4/100	vierdeling	€ 7,35	440	€ 5,65
9	28,2 x 18,3 x 15	15	ESD EK 4/150	vierdeling	€ 9,22	300	€ 7,09
10	18,3 x 14,1 x 5	5	ESD EK 8/50	achtdeling	€ 3,84	1800	€ 2,96
11	18,3 x 14,1 x 10	10	ESD EK 8/100	achtdeling	€ 4,42	880	€ 3,40
12	18,3 x 14,1 x 15	15	ESD EK 8/150	achtdeling	€ 5,20	630	€ 4,00



### ONZE TIP: INZETBAKKEN STAPELEN

Onze inzetbakken zijn stapelbaar en zorgen zo voor extra overzicht en orde in de euroboxen. Inzetbakken zijn in verschillende hoogten flexibel te combineren.

Onze klantenservice staat altijd voor u klaar: [info@auer-packaging.nl](mailto:info@auer-packaging.nl)

# GEÏNDIVIDUALISEERDE ESD-INZETTEN VOOR ESD-EUROBOXEN

LEVERBAAR VANAF 1 STUKS  
*geen minimumafname.*

GRATIS THUISBEZORGD  
*Bij bestellingen vanaf € 250*



## Praktisch verdeeld

Het ESD-kamschot van AUER Packaging is de perfecte oplossing als u uw ESD-euroboxen in dwarsrichting wilt onderverdelen: een smal inlegstuk aan beide lengtezijden neemt de dwarsschotten veilig en stabiel op. Gelieve er rekening mee te houden dat de kamschotten alleen geconfigureerd kunnen worden in de online-shop.

- Hoge stabiliteit door smalle inlegstukken
- Elektrisch geleidend materiaal
- Afzonderlijke productie
- Aangepast aan EURO-maten

## ONZE TIP: INZETELEMENTEN ONLINE CONFIGUREREN

In onze webshop hebt u de mogelijkheid speciale indelingen plus verticale en horizontale inzetelementen voor euroboxen zelf te configureren. Selecteer gewoon de basisafmeting van de box, de hoogte van het inzetelement en de gewenste onderverdeling.

Nu online bestellen: [www.auer-packaging.nl](http://www.auer-packaging.nl)

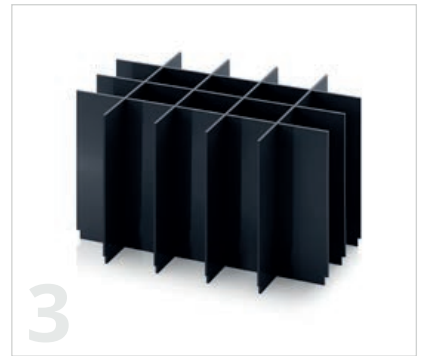
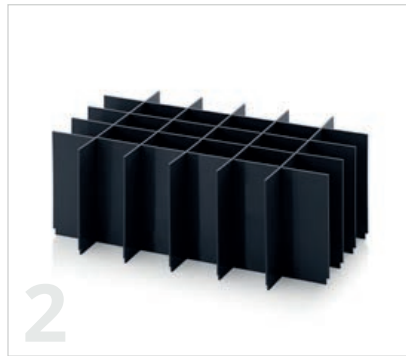
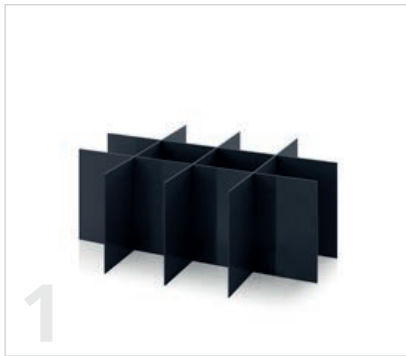

### SPECIALE ESD-VAKVERDELING VOOR ESD-EUROBOXEN

RAL 9017

Art. nr	Uitvoering	Hoogte	lengteschot	dwarsschot	Prijs/st.
1	ESD EG SGF 4375 Set voor basismaat 40 x 30 cm	5 - 30 cm	1 - 10	1 - 10	vanaf € 8,40
2	ESD EG SGF 6475 Set voor basismaat 60 x 40 cm	5 - 40 cm	1 - 10	1 - 10	vanaf € 10,00
3	ESD EG SGF 8612 Set voor basismaat 80 x 60 cm	5 - 60 cm	1 - 10	1 - 10	vanaf € 17,65



### ESD-KAMSCHOT VOOR ESD-EUROBOXEN

RAL 9017

Art. nr	Uitvoering	Hoogte	dwarsschot	Prijs/st.
4	ESD QT GEF 43 Set voor basismaat 40 x 30 cm	5 - 30 cm	1 - 20	vanaf € 42,13
5	ESD QT GEF 64 Set voor basismaat 60 x 40 cm	5 - 40 cm	1 - 20	vanaf € 43,74
6	ESD QT GEF 86 Set voor basismaat 80 x 60 cm	5 - 60 cm	1 - 20	vanaf € 53,38



### ESD-LENGTESCHOT VOOR ESD-EUROBOXEN

RAL 9017

Art. nr	Uitvoering	Hoogte	lengteschot	Prijs/st.
7	ESD LT GEF 43 Set voor basismaat 40 x 30 cm	5 - 30 cm	1 - 20	vanaf € 43,74
8	ESD LT GEF 64 Set voor basismaat 60 x 40 cm	5 - 40 cm	1 - 20	vanaf € 48,44
9	ESD LT GEF 86 Set voor basismaat 80 x 60 cm	5 - 60 cm	1 - 20	vanaf € 62,90



# TOEBEHOREN ESD-PRODUCTEN



## 1 | ESD-SCHARNIERDEKSELS VOOR EUROBOXEN

RAL 9017

voor een box met basisafmeting	Art. nr	Prijs/st. bij afname per stuk	Aantal op een pallet	Prijs/st. op een pallet
20 x 15	ESD SD 215	€ 4,11	3200	€ 3,17
30 x 20	ESD SD 32	€ 3,88	1600	€ 2,99
40 x 30	ESD SD 43	€ 4,17	800	€ 3,21
60 x 40	ESD SD 64	€ 6,55	600	€ 5,04
80 x 60	ESD SD 86	€ 14,99	300	€ 11,53



## 2 | ESD-DEKSELS ELEKTRISCH GELEIDEND VOOR EUROBOX

RAL 9017

voor een box met basisafmeting	Art. nr	Prijs/st. bij afname per stuk	Aantal op een pallet	Prijs/st. op een pallet
20 x15	ESD DE 215	€ 1,87	8640	€ 1,44
30 x20	ESD DE 32	€ 1,98	4140	€ 1,52
40 x30	ESD DE 43	€ 6,41	800	€ 4,93
60 x40	ESD DE 64	€ 9,07	600	€ 6,98
80 x60	ESD DE 86	€ 20,59	50	€ 15,84



### 3 | ESD-DEKSELS VOOR KLT-BOXEN

RAL 9017

voor een box met basisafmeting	Art. nr	Prijs/st. bij afname per stuk	Aantal op een pallet	Prijs/st. op een pallet
30 x20	ESD KLT-D 35	€ 1,22	1600	€ 0,94
40 x30	ESD KLT-D 45	€ 2,29	880	€ 1,76
60 x40	ESD KLT-D 65	€ 4,01	600	€ 3,09



### 4 | ESD-OPLEGDEKSELS VOOR PALLETBOXEN

RAL 9017

voor een box met basisafmeting	Art. nr	Prijs/st. bij afname per stuk	Aantal in een toren	Prijs/st. op paletplaats
120 x80	ESD DE 1208 BB	€ 74,60	50	€ 57,38
120 x100	ESD DE 1210 BB	€ 80,29	50	€ 61,76



### 5 | OPLEGDEKSELS VOOR ESD-PALLETS UNIVERSEEL

RAL 9017

voor een box met basisafmeting	Art. nr	Prijs/st. bij afname per stuk	Aantal in een toren	Prijs/st. op paletplaats
120 x 80	ESD A 1208	€ 78,65	100	€ 60,50
120 x 100	ESD A 1210	€ 87,57	100	€ 67,36



### 6 | OPLEGDEKSELS VOOR ESD-PALLETS KLT VOOR KLT-BOXEN

RAL 9017

voor een box met basisafmeting	Art. nr	Prijs/st. bij afname per stuk	Aantal in een toren	Prijs/st. op paletplaats
120 x 80	ESD A 1208-1	€ 35,26	50	€ 27,12
120 x 100	ESD A 1210-1	€ 42,15	50	€ 32,42



### 7 | ESD-TUSSENPLATEN CLASSIC

RAL 9017

Buitenafm. L x B (cm)	Art. nr	Prijs/st. bij afname per stuk	Stuks per pallet	Prijs/st. op een pallet
36,5 x 26,5	ESD ZP43	€ 14,79	500	€ 11,37
57,0 x 36,5	ESD ZP64	€ 28,23	500	€ 21,71
76,0 x 56,0	ESD ZP86	€ 55,97	500	€ 43,05

### 8 | ESD-TRANSPORTROLLERS

RAL 9017

Buitenafm. L x B (cm)	Art. nr	Uitvoering Wielen	Prijs/st. bij afname per stuk	Aantal op een pallet	Prijs/st. op een pallet
62 x 42	ESD RO 64.4	4 zwenkwielen	€ 39,75	84	€ 30,58
62 x 42	ESD RO 64.4 FE	2 zwenkwielen , 2 zwenkwielen met rem	€ 43,89	84	€ 33,76
82 x 62	ESD RO 86.4 HD	4 zwenkwielen	€ 89,80	26	€ 69,08



### 9 | STICKER „ESD“

Afmetingen B x H (cm)	Art. nr	Prijs/st.
25 x 30	AK ESD	€ 0,53



# OPDRUKKEN

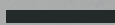

*Dat is toch logisch!*



## BEDRUKKING 1-KLEURIG

Product	Opdrukken	1-50 per stuk	51-100 per stuk	vanaf 101 per stuk
Afmeting box tot 80 x 60 cm*	Enkelzijdig	€ 4,18	€ 4,04	€ 3,90
Afmeting box groter dan 80 x 60 cm	Enkelzijdig	€ 9,81	€ 9,48	€ 9,16
Afmeting box tot 80 x 60 cm*	2-zijdig	€ 5,57	€ 5,38	€ 5,20
Afmeting box groter dan 80 x 60 cm	2-zijdig	€ 13,08	€ 12,64	€ 12,21
Afmeting box tot 80 x 60 cm*	3-zijdig	€ 8,35	€ 8,07	€ 7,80
Afmeting box groter dan 80 x 60 cm	3-zijdig	€ 19,62	€ 18,97	€ 18,31
Afmeting box tot 80 x 60 cm*	4-zijdig	€ 11,14	€ 10,76	€ 10,39
Afmeting box groter dan 80 x 60 cm	4-zijdig	€ 26,16	€ 25,29	€ 24,42

## BEDRUKKING 2-KLEURIG

Product	Opdrukken	1-50 per stuk	51-100 per stuk	vanaf 101 per stuk
Afmeting box tot 80 x 60 cm*	Enkelzijdig	€ 8,35	€ 8,07	€ 7,80
Afmeting box groter dan 80 x 60 cm	Enkelzijdig	€ 19,62	€ 18,97	€ 18,31
Afmeting box tot 80 x 60 cm*	2-zijdig	€ 11,14	€ 10,76	€ 10,39
Afmeting box groter dan 80 x 60 cm	2-zijdig	€ 26,16	€ 25,29	€ 24,42
Afmeting box tot 80 x 60 cm*	3-zijdig	€ 16,70	€ 16,15	€ 15,59
Afmeting box groter dan 80 x 60 cm	3-zijdig	€ 39,24	€ 37,93	€ 36,62
Afmeting box tot 80 x 60 cm*	4-zijdig	€ 22,27	€ 21,53	€ 20,79
Afmeting box groter dan 80 x 60 cm	4-zijdig	€ 52,32	€ 50,58	€ 48,83

## BEDRUKKING 3-KLEURIG

Product	Opdrukken	1-50 per stuk	51-100 per stuk	vanaf 101 per stuk
Afmeting box tot 80 x 60 cm*	Enkelzijdig	€ 12,53	€ 12,11	€ 11,69
Afmeting box groter dan 80 x 60 cm	Enkelzijdig	€ 29,43	€ 28,45	€ 27,47
Afmeting box tot 80 x 60 cm*	2-zijdig	€ 16,70	€ 16,15	€ 15,59
Afmeting box groter dan 80 x 60 cm	2-zijdig	€ 39,24	€ 37,93	€ 36,62
Afmeting box tot 80 x 60 cm*	3-zijdig	€ 25,06	€ 24,22	€ 23,39
Afmeting box groter dan 80 x 60 cm	3-zijdig	€ 58,86	€ 56,90	€ 54,94
Afmeting box tot 80 x 60 cm*	4-zijdig	€ 33,41	€ 32,29	€ 31,18
Afmeting box groter dan 80 x 60 cm	4-zijdig	€ 78,48	€ 75,86	€ 73,25

## BEDRUKKING 4-KLEURIG

Product	Opdrukken	1-50 per stuk	51-100 per stuk	vanaf 101 per stuk
Afmeting box tot 80 x 60 cm*	Enkelzijdig	€ 16,70	€ 16,15	€ 15,59
Afmeting box groter dan 80 x 60 cm	Enkelzijdig	€ 39,24	€ 37,93	€ 36,62
Afmeting box tot 80 x 60 cm*	2-zijdig	€ 22,27	€ 21,53	€ 20,79
Afmeting box groter dan 80 x 60 cm	2-zijdig	€ 52,32	€ 50,58	€ 48,83
Afmeting box tot 80 x 60 cm*	3-zijdig	€ 33,41	€ 32,29	€ 31,18
Afmeting box groter dan 80 x 60 cm	3-zijdig	€ 78,48	€ 75,86	€ 73,25
Afmeting box tot 80 x 60 cm*	4-zijdig	€ 44,54	€ 43,06	€ 41,57
Afmeting box groter dan 80 x 60 cm	4-zijdig	€ 104,64	€ 101,15	€ 97,66

\*) behalve big boxen 80 x 60 cm



# SPECIALE KLEUREN

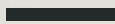

*Uw product in uw kleur*

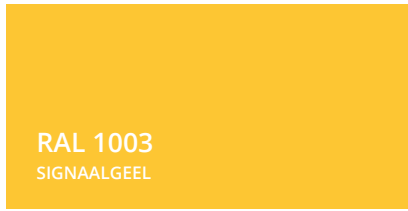

**RAL 1003**  
SIGNAALGEEL

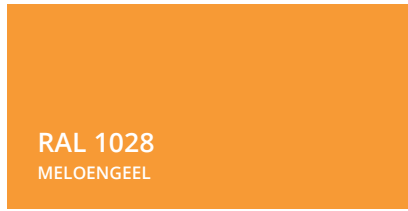

**RAL 1028**  
MELOENGEEL



**RAL 2002**  
VERMILJOEN

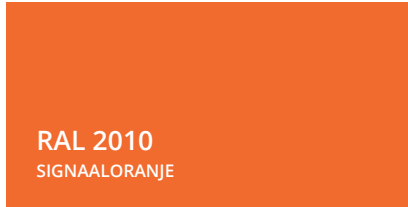

**RAL 2010**  
SIGNAALORANJE

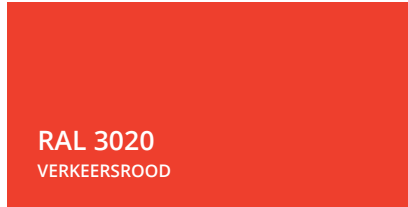

**RAL 3020**  
VERKEERSROOD

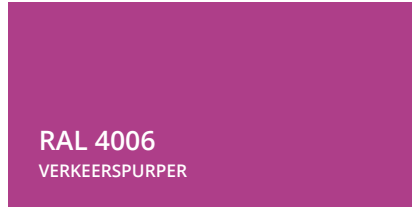

**RAL 4006**  
VERKEERSPURPER

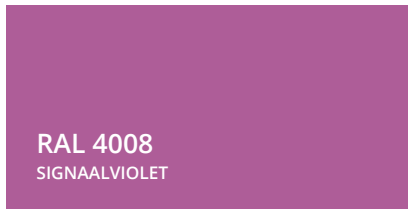

**RAL 4008**  
SIGNAALVIOLET

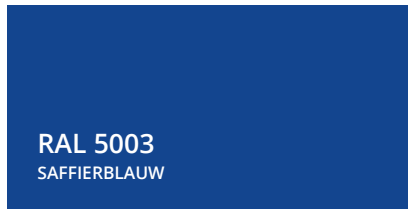

**RAL 5003**  
SAFFIERBLAUW

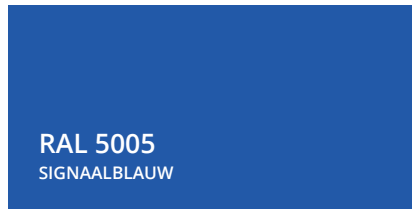

**RAL 5005**  
SIGNAALBLAUW

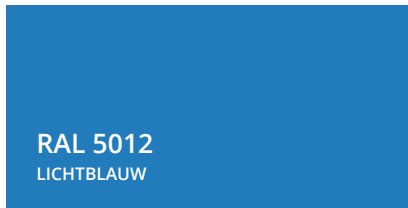

**RAL 5012**  
LICHTBLAUW

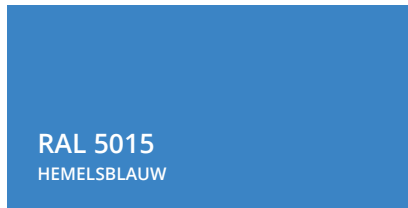

**RAL 5015**  
HEMELSBLAUW

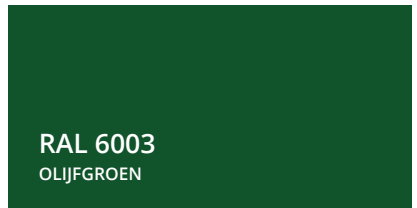

**RAL 6003**  
OLIJFGROEN

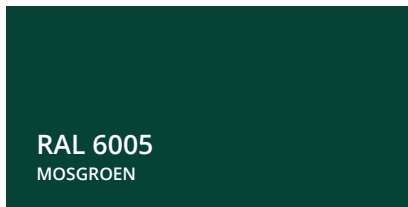

**RAL 6005**  
MOSGROEN

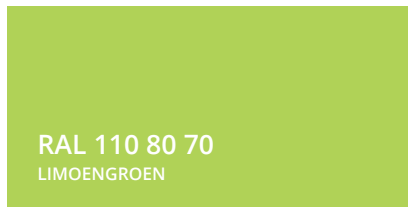

**RAL 110 80 70**  
LIMOENGROEN

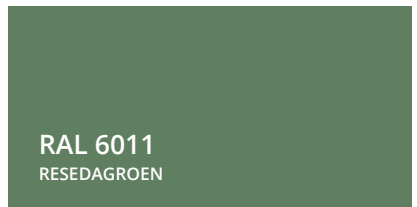

**RAL 6011**  
RESEDAGROEN

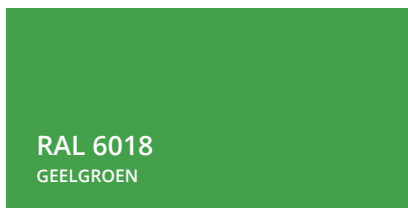

**RAL 6018**  
GEELGROEN

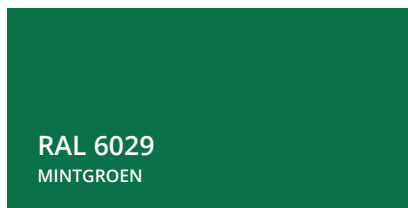

**RAL 6029**  
MINTGROEN

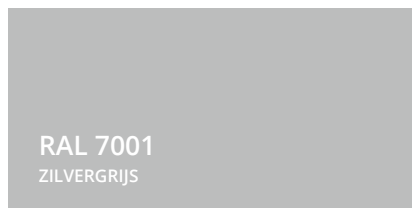

**RAL 7001**  
ZILVERGRIJS

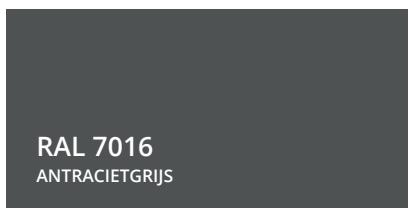

**RAL 7016**  
ANTRACIETGRIJS

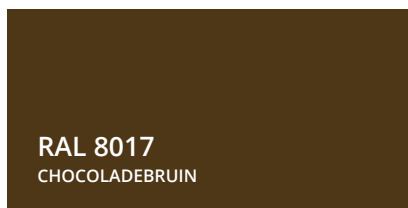

**RAL 8017**  
CHOCOLADEBRUIN

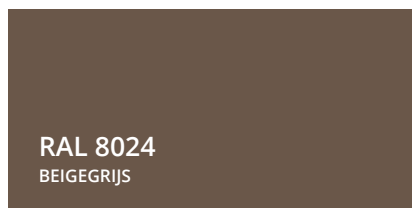

**RAL 8024**  
BEIGEGRIJS



**RAL 9017**  
VERKEERSZWART

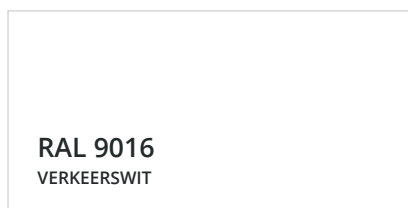

**RAL 9016**  
VERKEERSWIT

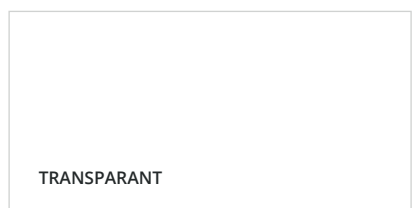

TRANSPARANT



# BEURZENOVERZICHT

*AUER live ervaren*



Alle op dit moment geplande  
beursdata vindt u op onze  
website:

[www.auer-packaging.nl/beurzen](http://www.auer-packaging.nl/beurzen)



# REFERENTIES

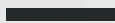

*Kwaliteit scheidt vertrouwen*













# AUER

QUALITY  
MADE IN GERMANY



- |   |  |
|---|--|
|  AUER Packaging Austria<br><a href="http://www.auer-packaging.at">www.auer-packaging.at</a>        |  AUER Packaging Luxembourg<br><a href="http://www.auer-packaging.lu">www.auer-packaging.lu</a>        |
|  AUER Packaging België<br><a href="http://www.auer-packaging.be">www.auer-packaging.be</a>         |  AUER Packaging Mexico<br><a href="http://www.auer-packaging.mx">www.auer-packaging.mx</a>            |
|  AUER Packaging Bulgaria<br><a href="http://www.auer-packaging.bg">www.auer-packaging.bg</a>       |  AUER Packaging Norge<br><a href="http://www.auer-packaging.no">www.auer-packaging.no</a>             |
|  AUER Packaging Swiss GmbH<br><a href="http://www.auer-packaging.ch">www.auer-packaging.ch</a>     |  AUER Packaging Polska<br><a href="http://www.auer-packaging.pl">www.auer-packaging.pl</a>            |
|  AUER Packaging Česko<br><a href="http://www.auer-packaging.cz">www.auer-packaging.cz</a>          |  AUER Packaging Portugal<br><a href="http://www.auer-packaging.pt">www.auer-packaging.pt</a>          |
|  AUER Packaging Deutschland<br><a href="http://www.auer-packaging.de">www.auer-packaging.de</a>    |  AUER Packaging România<br><a href="http://www.auer-packaging.ro">www.auer-packaging.ro</a>           |
|  AUER Packaging Danmark<br><a href="http://www.auer-packaging.dk">www.auer-packaging.dk</a>       |  AUER Packaging Россия<br><a href="http://www.auer-packaging.ru">www.auer-packaging.ru</a>           |
|  AUER Packaging España<br><a href="http://www.auer-packaging.es">www.auer-packaging.es</a>       |  AUER Packaging Sverige<br><a href="http://www.auer-packaging.se">www.auer-packaging.se</a>         |
|  AUER Packaging Suomi<br><a href="http://www.auer-packaging.fi">www.auer-packaging.fi</a>        |  AUER Packaging Slovenija<br><a href="http://www.auer-packaging.si">www.auer-packaging.si</a>       |
|  AUER Packaging France<br><a href="http://www.auer-packaging.fr">www.auer-packaging.fr</a>       |  AUER Packaging Slovensko<br><a href="http://www.auer-packaging.sk">www.auer-packaging.sk</a>       |
|  AUER Packaging Greece<br><a href="http://www.auer-packaging.gr">www.auer-packaging.gr</a>       |  AUER Packaging Türkiye<br><a href="http://www.auer-packaging.com.tr">www.auer-packaging.com.tr</a> |
|  AUER Packaging Magyarország<br><a href="http://www.auer-packaging.hu">www.auer-packaging.hu</a> |  AUER Packaging U.K.<br><a href="http://www.auer-packaging.co.uk">www.auer-packaging.co.uk</a>      |
|  AUER Packaging Ireland<br><a href="http://www.auer-packaging.ie">www.auer-packaging.ie</a>      |  AUER Packaging USA<br><a href="http://www.auer-packaging.us">www.auer-packaging.us</a>             |
|  AUER Packaging Italia<br><a href="http://www.auer-packaging.it">www.auer-packaging.it</a>       |  |

## AUER Packaging Netherlands

Het Poortgebouw  
Beech Avenue 54-80  
NL-1119 PW Schiphol-Rijk  
Tel. 0800 0224 667 (gratis)  
Fax 0800 0224 587 (gratis)  
[info@auer-packaging.nl](mailto:info@auer-packaging.nl)  
[www.auer-packaging.nl](http://www.auer-packaging.nl)

