

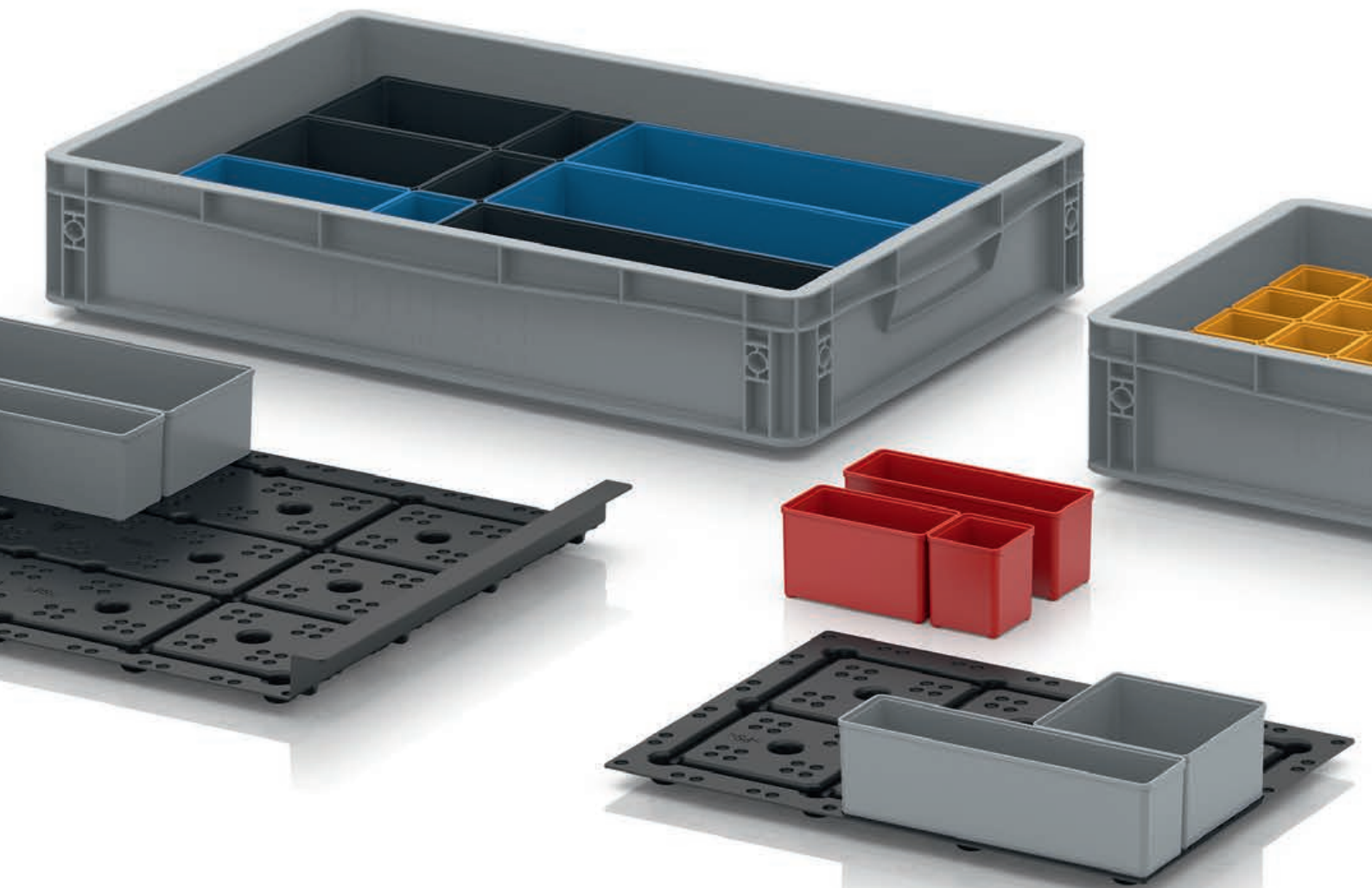

PACKAGING SOLUTIONS.

CATALOGUL DE PRODUSE 2023



Începuturile cer CURAJ, trebuie continuate
cu AMBIȚIE și îmbogățite cu ȘANSĂ

Robert Auer

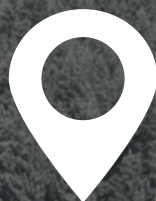

AMERANG

47° 59' 32.83" N 12° 18' 26.617" E

ÎN CONSTRUCȚIE:

Depozit cu rafturi înalte complet automatizat pentru 20.000 de spații pentru paleți

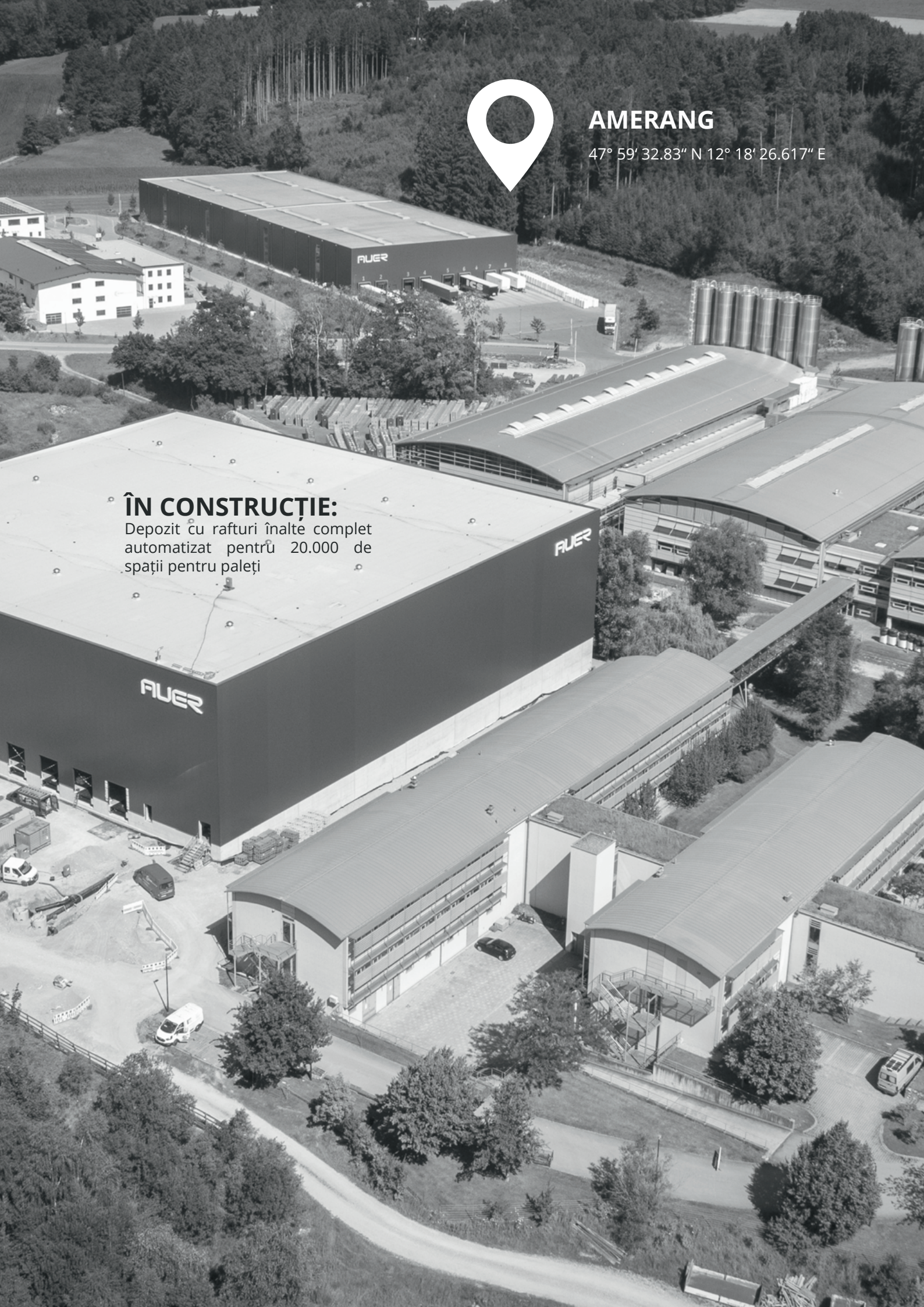



THERE IS A PACKAGING SOLUTION.

AUER Packaging este o întreprindere mijlocie din regiunea prealpină din Bavaria, cu un peisaj idilic. Prin voință și pasiune, AUER GmbH s-a transformat pe parcursul ultimilor 30 de ani în unul dintre cei mai importanți producători germani de articole din material plastic destinate depozitării și transportului. AUER Packaging își concentrează eforturile cotidiene asupra perfecționării continue a recipientelor de depozitare și transport pentru materiale solide, precum și lichide. În acest context, „Quality made in Germany” nu reprezintă doar un principiu, ci reflectă și realitatea: toate cele 35 de milioane de produse pe care le confectionăm anual sunt fabricate în Germania. Un procent tot mai mare al acestor produse este fabricat în halele noastre proprii de producție situate în Amerang, unde este și sediul firmei. Fiabilitatea, modernitatea și flexibilitatea reprezintă cele trei noțiuni care descriu întreprinderea aflată într-un proces intens de expansiune. Pentru că serviciile optime, activitățile de execuție de ultimă generație și produsele adaptate în funcție de cerințele clienților reprezintă aspecte firești pentru AUER Packaging. În acest context, serviciile constituie o prioritate fundamentală – indiferent dacă este vorba despre comenzi individuale sau în cantități ridicate, despre o întreprindere mică sau despre un concern.



FOR AN INNOVATED WORLD.

Conducerea – Robert Auer, Diana Auer și Philipp Auer – se poate mândri cu o istorie de trei decenii incitante și de succes. După achiziționarea parcului tehnologic în 2014 și după amenajarea celor două hale existente pentru producția proprie a urmat construirea unei hale noi de depozitare de mari dimensiuni și a celei de-a treia hale de producție, acestea fiind cele mai recente repere ale companiei. În locația Amerang, un număr total de 38 de instalații ultra-moderne de turnare prin injecție asigură capacități flexibile în cele trei hale. La acestea se adaugă un centru logistic nou, complet automat. Și în anii care urmează AUER Packaging se va concentra asupra fabricării unor produse noi și inovatoare.



MUER
PACKAGING



8t

MUER
PACKAGING



QUALITY
MADE IN GERMANY





QUALITY MADE IN GERMANY.

În calitate de specialist în materie de ambalaje din material plastic pentru sectorul industrial, AUER Packaging folosește doar material adecvat în mod optim pentru scopul utilizării: Caracteristicile precum stabilitatea temperaturii, forța portantă și rezistența la impact garantează calitatea înaltă și longevitatea produselor. Combinația dintre un design curat, unic, un confort de utilizare optimizat și prelucrarea unor materiale de înaltă calitate conferă unicitate produselor AUER Packaging.

Cu ajutorul codului QR aveți parte de incursiuni exclusive în producția noastră.



www.auer-packaging.de/videos/company/AUER-Packaging-Produktionshalle.mp4

DISTRIBUȚIA DIRECTĂ – AVANTAJE.

Produsele AUER Packaging au un raport calitate-preț excelent. Strategia de bază este simplă, dar de succes: Toate produsele sunt comercializate exclusiv prin vânzare directă - prin magazinul online, prin telefon sau e-mail. Toate produsele marcate cu logo-ul „Pregătit pentru expediere în 24 de ore” sunt expediate în decursul a 24 de ore de la primirea comenzii. Calitatea nu trebuie să fie întotdeauna scumpă – convingeți-vă singuri!

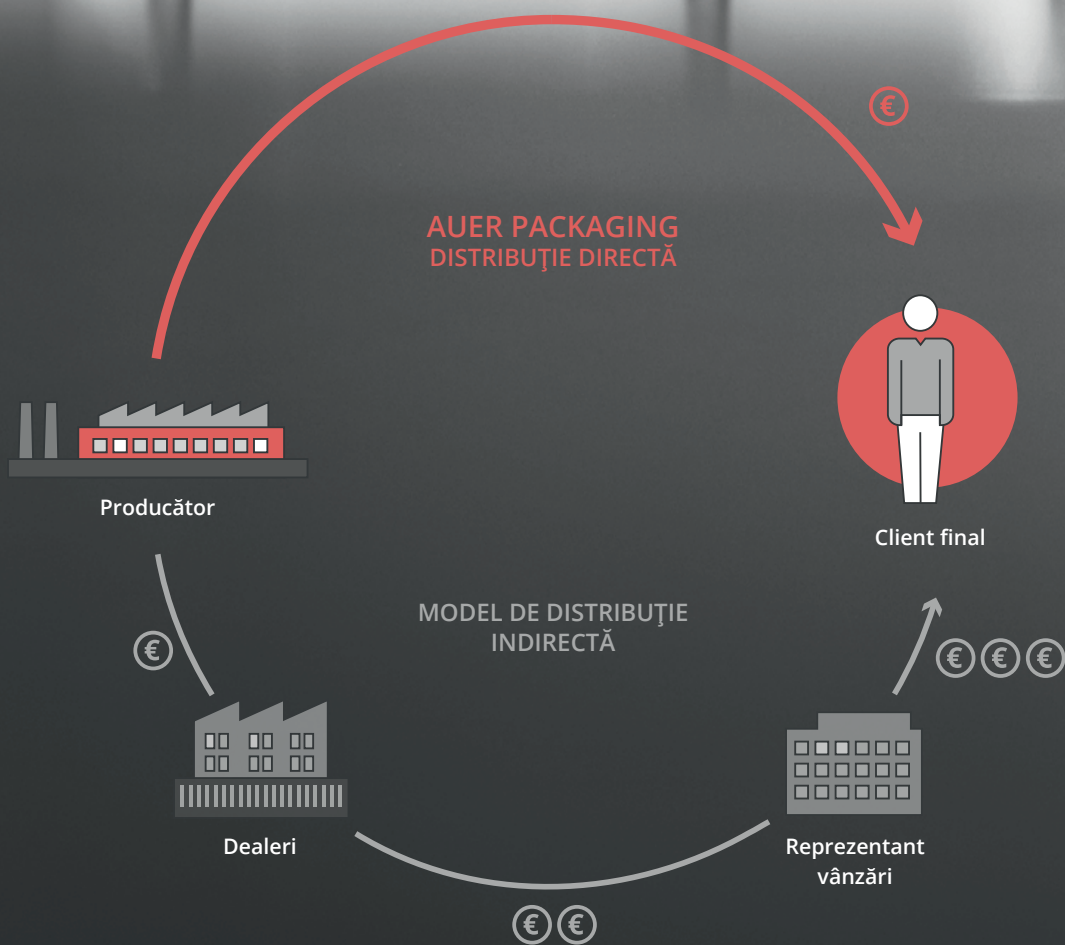



Durabilitate prin calitate.

Valabil și pentru materialul plastic: Sustenabilitatea este ceea ce faci din ceea ce ai. Produsele AUER-Packaging sunt concepute pentru o utilizare îndelungată. O durată de viață de cel puțin 15 ani este normală pentru produsele noastre, multe dintre ele fiind utilizate chiar mai mult de atât. Încă de la conceperea produselor avem grijă să utilizăm exact cantitatea corectă de material, nici un gram în plus sau în minus. Punem preț pe un echilibru optim între utilizarea materialelor și funcționalitate. Aproape toate produsele AUER Packaging reprezintă soluții realizate dintr-un singur material. Astfel este posibilă reciclarea fără probleme și mai ales integrală. La AUER Packaging utilizăm și materiale reciclate chiar de noi, de exemplu pentru paleții AUER din material plastic.

Toate procesele la AUER Packaging sunt optimizate din punct de vedere al eficienței energetice și al emisiei de CO₂: Comparativ cu 2019, am redus la jumătate emisia de CO₂ per kilogram de granulat. Producția noastră se realizează exclusiv cu mașini ce dispun de tehnologie de ultimă oră. Circuitul de răcire din producție este construit astfel încât să nu fie necesar să adăugăm nici apă proaspătă, nici aditivi chimici. Folosim căldura reziduală pentru a încălzi clădirea companiei. Noua noastră instalație fotovoltaică va produce până la 700.000 W de curent pe care îl vom utiliza pentru alimentarea cu energie a producției.

16



RECIPIENT PENTRU STIVUIRE

58



CUTII DE SISTEM ȘI VALIZE

96



RECIPIENT DE ECONOMISIRE A SPAȚIULUI

104

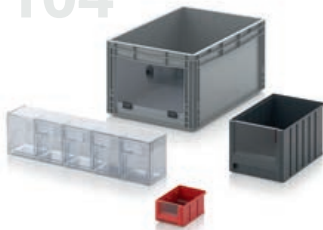

CUTII DESCHISE PENTRU RAFTURI

118



GĂLEȚI ȘI CUTII

126

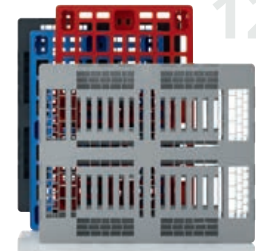

PALEȚI DIN MATERIAL PLASTIC

134



RECIPIENT PENTRU PALEȚI

148



CONTAINER IBC

156



ELEMENTE AUXILIARE PENTRU TRANSPORT

CĂRUCIOARE DE SISTEM

166



198



PRODUSELE ESD

232



PERSONALIZARE

CUPRINS

RECIPIENT PENTRU STIVUIRE

Euro containere	18
Container cu dimensiuni speciale	50
Recipiente KLT	54

CUTII DE SISTEM ȘI VALIZE

Casete de sortimente	60
Casete de scule	74
Genți de protecție	90

RECIPIENT DE ECONOMISIRE A SPAȚIULUI

Containere reutilizabile	98
Recipiente pliabile	102

CUTII DESCHISE PENTRU RAFTURI

106

GĂLEȚI ȘI CUTII

Găleți	120
Cutii cu filet	124

PALEȚI DIN MATERIAL PLASTIC

128

RECIPIENT PENTRU PALEȚI

Cutii mari	136
Boxpaleți pliabili	138

CONTAINER IBC

Container IBC Classic	150
IBC pliabile	151

ELEMENTE AUXILIARE PENTRU TRANSPORT

Platformă de transport cu role	158
Cărucioare pentru saci	162
Roți	164

CĂRUCIOARE DE SISTEM

pentru cutii pentru rafturi	168
pentru cutii batante	170
pentru euro containere	172

PRODUSELE ESD

Euro containere ESD	200
Cutii deschise ESD pentru rafturi	202
Cărucior de sistem ESD	208
Recipiente pliabile ESD	218
Recipiente ESD-KLT	220
Paleți ESD	224

PERSONALIZARE

Imprimare	233
Culori speciale	235



RECIPIENT PENTRU STIVUIRE

Produsul nostru clasic



EURO CONTAINERE ÎNCHIS

LIVRĂM DE LA 1 BUCATĂ
nu există o cantitate minimă de comandă.

CULORI SPECIALE
Comandați acum online

LIVRARE GRATUITĂ LA DOMICILIU
de la o valoare netă a comenzii de 250 €

 **GATA DE EXPEDIERE**
in termen de **24 de ore** **



Ordine perfectă

Euro containerul închis fabricat de AUER Packaging se impune prin designul unic, simplu, precum și prin stabilitatea sa ridicată. Robuștețea și materialul de calitate superioară asigură durata de viață extrem de lungă și, prin aceasta, rentabilitatea acestui euro container.

» Execuția ESD este disponibilă la pagina 200

- Fără sensibilitate la acizi și la baze
- Toate formatele euro uzuale
- Rezistent la temperaturi scăzute și ridicate
- Compatibil pentru instalații de transport

***) numai pentru comenzi plasate prin intermediul magazinului web. Expedierea are loc numai în zilele lucrătoare, dacă mărfurile sunt în stoc. Puteți găsi disponibilitatea și orele de expediere actualizate în magazinul online.

EURO CONTAINERE ÎNCHIS MÂNERE PARTEA FRONTALĂ ÎNCHISE

RAL 7001

Dim. ext. Lung x Lat x În (cm)	Articol nr.	Pret unitar	Bucati/ palet marfa	Pret/unitate pe palet
20 x 15 x 12,0	EG 21512 HG	12,29 RON	760	9,43 RON
30 x 20 x 12,0	EG 32/12 HG	20,36 RON	380	15,65 RON
30 x 20 x 17,0	EG 32/17 HG	24,25 RON	260	18,66 RON
40 x 30 x 7,5	EG 43/75 HG	25,22 RON	330	19,39 RON
40 x 30 x 12,0	EG 43/12 HG	32,02 RON	190	24,64 RON
40 x 30 x 17,0	EG 43/17 HG	39,99 RON	130	30,76 RON
40 x 30 x 22,0	EG 43/22 HG	45,00 RON	140	34,60 RON
40 x 30 x 27,0	EG 43/27 HG	55,06 RON	80	42,33 RON
40 x 30 x 32,0	EG 43/32 HG	62,44 RON	70	48,01 RON
60 x 40 x 7,5	EG 64/75 HG	40,43 RON	165	31,10 RON
60 x 40 x 12,0	EG 64/12 HG	52,29 RON	95	40,24 RON
60 x 40 x 17,0	EG 64/17 HG	64,78 RON	65	49,86 RON
60 x 40 x 22,0	EG 64/22 HG	76,97 RON	50	59,19 RON
60 x 40 x 27,0	EG 64/27 HG	93,11 RON	40	71,58 RON
60 x 40 x 32,0	EG 64/32 HG	95,44 RON	45	73,43 RON
60 x 40 x 42,0	EG 64/42 HG	135,77 RON	25	104,43 RON
80 x 60 x 12,0	EG 86/12 HG	133,44 RON	34	102,63 RON
80 x 60 x 22,0	EG 86/22 HG	187,43 RON	20	144,18 RON
80 x 60 x 32,0	EG 86/32 HG	249,05 RON	12	191,61 RON
80 x 60 x 42,0	EG 86/42 HG	263,97 RON	14	203,08 RON
80 x 60 x 52,0	EG 86/52 HG	322,77 RON	12	248,27 RON



EURO CONTAINERE ÎNCHIS MÂNERE PARTEA FRONTALĂ DESCHISE

RAL 7001

Dim. ext. Lung x Lat x În (cm)	Articol nr.	Pret unitar	Bucati/ palet marfa	Pret/unitate pe palet
40 x 30 x 17,0	EG 43/17	39,99 RON	130	30,76 RON
40 x 30 x 22,0	EG 43/22	45,00 RON	140	34,60 RON
40 x 30 x 27,0	EG 43/27	55,06 RON	80	42,33 RON
40 x 30 x 32,0	EG 43/32	62,44 RON	70	48,01 RON
60 x 40 x 12,0	EG 64/12	52,29 RON	95	40,24 RON
60 x 40 x 17,0	EG 64/17	64,78 RON	65	49,86 RON
60 x 40 x 22,0	EG 64/22	76,97 RON	50	59,19 RON
60 x 40 x 27,0	EG 64/27	93,11 RON	40	71,58 RON
60 x 40 x 32,0	EG 64/32	95,44 RON	45	73,43 RON
60 x 40 x 42,0	EG 64/42	135,77 RON	25	104,43 RON
80 x 60 x 22,0	EG 86/22	187,43 RON	20	144,18 RON
80 x 60 x 32,0	EG 86/32	249,05 RON	12	191,61 RON
80 x 60 x 42,0	EG 86/42	263,97 RON	14	203,08 RON
80 x 60 x 52,0	EG 86/52	322,77 RON	12	248,27 RON



SFATUL NOSTRU: SELECTAȚI DESCHIDERILE MÂNERELOR DUPĂ CUM DORIȚI

Indiferent dacă mânerile sunt închise, pe laturile lungi, pe părțile frontale sau pe toate cele patru laturi: orice variantă este posibilă. Selectați online configurația dorită: www.auer-packaging.ro

EURO CONTAINERE CU CAPAC CU BALAMALE

LIVRĂM DE LA 1 BUCATĂ
nu există o cantitate minimă de comandă.

CULORI SPECIALE
Comandați acum online

LIVRARE GRATUITĂ LA DOMICILIU
de la o valoare netă a comenzii de 250 €

 **GATA DE EXPEDIERE**
în termen de **24 de ore** **



Închidere în siguranță

Euro containerul cu capac cu balamale fabricat de AUER Packaging permite închiderea extrem de rapidă grație sistemului de balamale ușor de acționat. În acest mod, mărfurile dumneavoastră sunt protejate în condiții optime împotriva defecțiunilor survenite pe parcursul transportului și a contaminării cu impurități.

» Execuția ESD este disponibilă la pagina 201

- Posibilitate de stivuire și cu capac
- Adaptat în funcție de dimensiunea euro
- Balamale stabile
- Cu mânere deschise sau închise

***) numai pentru comenzi plasate prin intermediul magazinului web. Expedierea are loc numai în zilele lucrătoare, dacă mărfurile sunt în stoc. Puteți găsi disponibilitatea și orele de expediere actualizate în magazinul online.

EURO CONTAINERE CU CAPAC CU BALAMALE MÂNERE ÎNCHISE

RAL 7001

Dim. ext. Lung x Lat x În (cm)	Articol nr.	Pret unitar	Bucati/ palet marfa	Pret/unitate pe palet
20 x 15 x 13,5	ED 21512 HG	29,79 RON	640	22,89 RON
30 x 20 x 13,5	ED 32/12 HG	33,77 RON	320	26,00 RON
30 x 20 x 18,5	ED 32/17 HG	37,08 RON	240	28,53 RON
40 x 30 x 9,0	ED 43/75 HG	45,00 RON	270	34,60 RON
40 x 30 x 13,5	ED 43/12 HG	52,53 RON	160	40,43 RON
40 x 30 x 18,5	ED 43/17 HG	60,31 RON	120	46,41 RON
40 x 30 x 23,5	ED 43/22 HG	70,46 RON	90	54,23 RON
40 x 30 x 28,5	ED 43/27 HG	77,61 RON	70	59,67 RON
40 x 30 x 33,5	ED 43/32 HG	86,16 RON	60	66,28 RON
60 x 40 x 9,0	ED 64/75 HG	74,40 RON	130	57,24 RON
60 x 40 x 13,5	ED 64/12 HG	86,11 RON	85	66,23 RON
60 x 40 x 18,5	ED 64/17 HG	99,04 RON	60	76,20 RON
60 x 40 x 23,5	ED 64/22 HG	112,98 RON	45	86,89 RON
60 x 40 x 28,5	ED 64/27 HG	131,64 RON	35	101,27 RON
60 x 40 x 33,5	ED 64/32 HG	145,25 RON	30	111,72 RON
60 x 40 x 43,5	ED 64/42 HG	170,71 RON	25	131,30 RON
80 x 60 x 13,5	ED 86/12 HG	213,33 RON	34	164,11 RON
80 x 60 x 23,5	ED 86/22 HG	277,09 RON	18	213,14 RON
80 x 60 x 33,5	ED 86/32 HG	331,86 RON	12	255,27 RON
80 x 60 x 43,5	ED 86/42 HG	389,97 RON	10	299,98 RON
80 x 60 x 54,0	ED 86/52 HG	470,45 RON	8	361,89 RON



EURO CONTAINERE CU CAPAC CU BALAMALE MÂNERE DESCHISE

RAL 7001

Dim. ext. Lung x Lat x În (cm)	Articol nr.	Pret unitar	Bucati/ palet marfa	Pret/unitate pe palet
40 x 30 x 18,5	ED 43/17	60,31 RON	120	46,41 RON
40 x 30 x 23,5	ED 43/22	70,46 RON	90	54,23 RON
40 x 30 x 28,5	ED 43/27	77,61 RON	70	59,67 RON
40 x 30 x 33,5	ED 43/32	86,16 RON	60	66,28 RON
60 x 40 x 13,5	ED 64/12	86,11 RON	85	66,23 RON
60 x 40 x 18,5	ED 64/17	99,04 RON	60	76,20 RON
60 x 40 x 23,5	ED 64/22	112,98 RON	45	86,89 RON
60 x 40 x 28,5	ED 64/27	131,64 RON	35	101,27 RON
60 x 40 x 33,5	ED 64/32	145,25 RON	30	111,72 RON
60 x 40 x 43,5	ED 64/42	170,71 RON	25	131,30 RON
80 x 60 x 23,5	ED 86/22	277,09 RON	18	213,14 RON
80 x 60 x 33,5	ED 86/32	331,86 RON	12	255,27 RON
80 x 60 x 43,5	ED 86/42	389,97 RON	10	299,98 RON
80 x 60 x 54,0	ED 86/52	470,45 RON	8	361,89 RON



RECOMANDAREA NOASTRĂ: RECIPIENTE ÎN CULORI SPECIALE

Culorile standard ale produselor noastre nu se asortează cu imaginea companiei dumneavoastră? Nicio problemă! Putem să fabricăm produsele noastre în orice culoare specială. În magazin aveți posibilitatea de a alege dintre culorile speciale predefinite. Dacă nici aici nu găsiți ce aveți nevoie, puteți apela la consultanța oferită de departamentul de asistență clienți!

Mai multe informații găsiți la: www.auer-packaging.ro

EURO CONTAINER CASETĂ

LIVRĂM DE LA 1 BUCATĂ
nu există o cantitate minimă de comandă.

CULORI SPECIALE
Comandați acum online

LIVRARE GRATUITĂ LA DOMICILIU
de la o valoare netă a comenzii de 250 €



 **GATA DE EXPEDIERE**
in termen de **24 de ore** **

Soluții universale pentru asigurarea controlului

Euro containerul casetă realizat de AUER Packaging asigură, prin intermediul mânerelor practice, posibilitatea de transportare în condiții de siguranță și confortabilă a recipientului – și în cazul unui conținut de greutate ridicată. Pentru asigurarea conținutului, capacul poate fi blocat cu două balamale, precum și cu două închizători.

- Posibilitate de stivuire și cu capac
- Orificii închise pentru mănere
- Mai multe variante de mănere
- Extrem de robust

EURO CONTAINER CASETĂ 1 MÂNER PE LATURA LONGITUDINALĂ

RAL 7001

Dim. ext. Lung x Lat x În (cm)	Articol nr.	Pret unitar	Bucati/ palet marfa	Pret/unitate pe palet
30 x 20 x 13,5	ED 32/12 HG 1G	104,53 RON	320	80,42 RON
30 x 20 x 18,5	ED 32/17 HG 1G	107,44 RON	240	82,66 RON
40 x 30 x 9,0	ED 43/75 HG 1G	111,14 RON	270	85,53 RON
40 x 30 x 13,5	ED 43/12 HG 1G	118,67 RON	160	91,31 RON
40 x 30 x 18,5	ED 43/17 HG 1G	126,44 RON	120	97,29 RON
40 x 30 x 23,5	ED 43/22 HG 1G	136,65 RON	90	105,11 RON
40 x 30 x 28,5	ED 43/27 HG 1G	143,74 RON	70	110,55 RON
40 x 30 x 33,5	ED 43/32 HG 1G	152,35 RON	60	117,16 RON
60 x 40 x 9,0	ED 64/75 HG 1G	140,54 RON	130	108,12 RON
60 x 40 x 13,5	ED 64/12 HG 1G	152,25 RON	85	117,11 RON
60 x 40 x 18,5	ED 64/17 HG 1G	165,17 RON	60	127,08 RON
60 x 40 x 23,5	ED 64/22 HG 1G	179,12 RON	45	137,77 RON
60 x 40 x 28,5	ED 64/27 HG 1G	197,83 RON	35	152,15 RON
60 x 40 x 33,5	ED 64/32 HG 1G	211,39 RON	30	162,60 RON
60 x 40 x 43,5	ED 64/42 HG 1G	236,85 RON	25	182,18 RON
80 x 60 x 13,5	ED 86/12 HG 1G	279,52 RON	34	214,98 RON
80 x 60 x 23,5	ED 86/22 HG 1G	343,28 RON	18	264,07 RON
80 x 60 x 33,5	ED 86/32 HG 1G	398,04 RON	12	306,15 RON
80 x 60 x 43,5	ED 86/42 HG 1G	456,11 RON	10	350,86 RON
80 x 60 x 54,0	ED 86/52 HG 1G	536,59 RON	8	412,77 RON



***) numai pentru comenzi plasate prin intermediul magazinului web. Expedierea are loc numai în zilele lucrătoare, dacă mărfurile sunt în stoc. Puteți găsi disponibilitatea și orele de expediere actualizate în magazinul online.

EURO CONTAINER CASETĂ 2 MÂNERE PE LATURA FRONTALĂ

RAL 7001



Dim. ext. Lung x Lat x In (cm)	Articol nr.	Pret unitar	Bucati/ palet marfa	Pret/unitate pe palet
40 x 30 x 9,0	ED 43/75 HG 2G	177,32 RON	270	136,41 RON
40 x 30 x 13,5	ED 43/12 HG 2G	184,86 RON	160	142,19 RON
40 x 30 x 18,5	ED 43/17 HG 2G	192,58 RON	120	148,17 RON
40 x 30 x 23,5	ED 43/22 HG 2G	202,79 RON	90	155,99 RON
40 x 30 x 28,5	ED 43/27 HG 2G	209,88 RON	70	161,43 RON
40 x 30 x 33,5	ED 43/32 HG 2G	218,48 RON	60	168,04 RON

60 x 40 x 9,0	ED 64/75 HG 2G	206,72 RON	130	159,00 RON
60 x 40 x 13,5	ED 64/12 HG 2G	218,39 RON	85	167,99 RON
60 x 40 x 18,5	ED 64/17 HG 2G	231,31 RON	60	177,95 RON
60 x 40 x 23,5	ED 64/22 HG 2G	245,26 RON	45	188,65 RON
60 x 40 x 28,5	ED 64/27 HG 2G	263,97 RON	35	203,03 RON
60 x 40 x 33,5	ED 64/32 HG 2G	277,57 RON	30	213,53 RON
60 x 40 x 43,5	ED 64/42 HG 2G	302,99 RON	25	233,06 RON

80 x 60 x 13,5	ED 86/12 HG 2G	345,66 RON	34	265,86 RON
80 x 60 x 23,5	ED 86/22 HG 2G	409,41 RON	18	314,94 RON
80 x 60 x 33,5	ED 86/32 HG 2G	464,18 RON	12	357,08 RON
80 x 60 x 43,5	ED 86/42 HG 2G	522,25 RON	10	401,73 RON
80 x 60 x 54,0	ED 86/52 HG 2G	602,72 RON	8	463,64 RON



1 MÂNER PE LATURA LONGITUDINALĂ, 2 MÂNERE PE LATURA FRONTALĂ

RAL 7001



Dim. ext. Lung x Lat x In (cm)	Articol nr.	Pret unitar	Bucati/ palet marfa	Pret/unitate pe palet
40 x 30 x 9,0	ED 43/75 HG 3G	247,54 RON	270	190,40 RON
40 x 30 x 13,5	ED 43/12 HG 3G	253,37 RON	160	194,91 RON
40 x 30 x 18,5	ED 43/17 HG 3G	259,21 RON	120	199,39 RON
40 x 30 x 23,5	ED 43/22 HG 3G	268,92 RON	90	206,87 RON
40 x 30 x 28,5	ED 43/27 HG 3G	276,02 RON	70	212,36 RON
40 x 30 x 33,5	ED 43/32 HG 3G	284,62 RON	60	218,92 RON

60 x 40 x 9,0	ED 64/75 HG 3G	275,19 RON	130	211,68 RON
60 x 40 x 13,5	ED 64/12 HG 3G	284,52 RON	85	218,87 RON
60 x 40 x 18,5	ED 64/17 HG 3G	297,50 RON	60	228,83 RON
60 x 40 x 23,5	ED 64/22 HG 3G	311,40 RON	45	239,52 RON
60 x 40 x 28,5	ED 64/27 HG 3G	330,11 RON	35	253,91 RON
60 x 40 x 33,5	ED 64/32 HG 3G	343,71 RON	30	264,41 RON
60 x 40 x 43,5	ED 64/42 HG 3G	369,13 RON	25	283,94 RON

80 x 60 x 13,5	ED 86/12 HG 3G	411,79 RON	34	316,74 RON
80 x 60 x 23,5	ED 86/22 HG 3G	475,55 RON	18	365,82 RON
80 x 60 x 33,5	ED 86/32 HG 3G	530,32 RON	12	407,96 RON
80 x 60 x 43,5	ED 86/42 HG 3G	588,39 RON	10	452,61 RON
80 x 60 x 54,0	ED 86/52 HG 3G	668,91 RON	8	514,52 RON



2 MÂNERE PE LATURA LONGITUDINALĂ

RAL 7001



Dim. ext. Lung x Lat x In (cm)	Articol nr.	Pret unitar	Bucati/ palet marfa	Pret/unitate pe palet
40 x 30 x 13,5	ED 43/12 HG 2GL	184,86 RON	160	142,19 RON
40 x 30 x 18,5	ED 43/17 HG 2GL	192,58 RON	120	148,17 RON
40 x 30 x 33,5	ED 43/32 HG 2GL	218,48 RON	60	168,04 RON
60 x 40 x 33,5	ED 64/32 HG 2GL	277,57 RON	30	213,53 RON
60 x 40 x 43,5	ED 64/42 HG 2GL	302,99 RON	25	233,06 RON
80 x 60 x 33,5	ED 86/32 HG 2GL	464,18 RON	12	357,08 RON
80 x 60 x 43,5	ED 86/42 HG 2GL	522,25 RON	10	401,73 RON
80 x 60 x 54,0	ED 86/52 HG 2GL	602,72 RON	8	463,64 RON

» Mai multe dimensiuni sunt disponibile în magazinul nostru online.



EURO CONTAINERE CU CAPAC CU BALAMA PRO FĂRĂ SISTEM DE ÎNCHIDERE



GATA DE EXPEDIERE
în termen de **24** de ore **

LIVRĂM DE LA 1 BUCATĂ
nu există o cantitate minimă de comandă.

LIVRARE GRATUITĂ LA DOMICILIU
de la o valoare netă a comenzii de 250 €

Euro containere etanșe

Pentru a sigila euro containerele astfel încât să fie etanșe la praf și stropi de apă, acestea sunt echipate cu capacul cu balama Pro. Are o garnitură de cauciuc integrată care, împreună cu închiderea pârghiei de prindere, asigură protecția eficientă a conținutului împotriva majorității influențelor externe.

- Garnitură de etanșare integrată
- Închidere fiabilă cu manetă de fixare
- Posibilitate de stivuire și cu capacul cu balama

EURO CONTAINERE CU CAPAC CU BALAMA PRO OG MÂNERE ÎNCHISE

RAL 7001

Dim. ext. Lung x Lat x În (cm)	Articol nr.	Pret unitar	Bucati/ palet marfa	Pret/unitate pe palet
40 x 30 x 13,5	EDP 43/12 HG	248,66 RON	160	191,27 RON
40 x 30 x 18,5	EDP 43/17 HG	256,44 RON	120	197,25 RON
40 x 30 x 23,5	EDP 43/22 HG	263,97 RON	90	203,08 RON
40 x 30 x 28,5	EDP 43/27 HG	273,74 RON	70	210,56 RON
40 x 30 x 33,5	EDP 43/32 HG	282,34 RON	60	217,17 RON
60 x 40 x 13,5	EDP 64/12 HG	296,58 RON	85	228,10 RON
60 x 40 x 18,5	EDP 64/17 HG	309,50 RON	60	238,07 RON
60 x 40 x 23,5	EDP 64/22 HG	323,40 RON	45	248,81 RON
60 x 40 x 28,5	EDP 64/27 HG	342,11 RON	35	263,14 RON
60 x 40 x 33,5	EDP 64/32 HG	355,72 RON	30	273,64 RON
60 x 40 x 43,5	EDP 64/42 HG	381,18 RON	25	293,22 RON



***) numai pentru comenzi plasate prin intermediul magazinului web. Expedierea are loc numai în zilele lucrătoare, dacă mărfurile sunt în stoc. Puteți găsi disponibilitatea și orele de expediere actualizate în magazinul online.



EURO CONTAINERE CU CAPAC CU BALAMA PRO 1G

MÂNERE ÎNCHISE, 1 MÂNER PE LATURA LONGITUDINALĂ

RAL 7001

Dim. ext. Lung x Lat x In (cm)	Articol nr.	Pret unitar	Bucati/ palet marfa	Pret/unitate pe palet
40 x 30 x 13,5	EDP 43/12 HG 1G	264,31 RON	160	203,32 RON
40 x 30 x 18,5	EDP 43/17 HG 1G	272,08 RON	120	209,30 RON
40 x 30 x 23,5	EDP 43/22 HG 1G	279,57 RON	90	215,08 RON
40 x 30 x 28,5	EDP 43/27 HG 1G	289,33 RON	70	222,57 RON
40 x 30 x 33,5	EDP 43/32 HG 1G	297,94 RON	60	229,17 RON
60 x 40 x 13,5	EDP 64/12 HG 1G	312,17 RON	85	240,11 RON
60 x 40 x 18,5	EDP 64/17 HG 1G	325,10 RON	60	250,07 RON
60 x 40 x 23,5	EDP 64/22 HG 1G	339,05 RON	45	260,81 RON
60 x 40 x 28,5	EDP 64/27 HG 1G	357,71 RON	35	275,19 RON
60 x 40 x 33,5	EDP 64/32 HG 1G	371,31 RON	30	285,64 RON
60 x 40 x 43,5	EDP 64/42 HG 1G	396,78 RON	25	305,23 RON



EURO CONTAINERE CU CAPAC CU BALAMA PRO 2GS

MÂNERE ÎNCHISE, 2 MÂNERE PE LATURA FRONTALĂ

RAL 7001

Dim. ext. Lung x Lat x In (cm)	Articol nr.	Pret unitar	Bucati/ palet marfa	Pret/unitate pe palet
40 x 30 x 13,5	EDP 43/12 HG 2G	380,98 RON	160	293,08 RON
40 x 30 x 18,5	EDP 43/17 HG 2G	388,76 RON	120	299,05 RON
40 x 30 x 23,5	EDP 43/22 HG 2G	396,29 RON	90	304,84 RON
40 x 30 x 28,5	EDP 43/27 HG 2G	406,06 RON	70	312,32 RON
40 x 30 x 33,5	EDP 43/32 HG 2G	414,61 RON	60	318,93 RON
60 x 40 x 13,5	EDP 64/12 HG 2G	428,85 RON	85	329,86 RON
60 x 40 x 18,5	EDP 64/17 HG 2G	441,78 RON	60	339,82 RON
60 x 40 x 23,5	EDP 64/22 HG 2G	455,72 RON	45	350,56 RON
60 x 40 x 28,5	EDP 64/27 HG 2G	474,43 RON	35	364,95 RON
60 x 40 x 33,5	EDP 64/32 HG 2G	487,99 RON	30	375,40 RON
60 x 40 x 43,5	EDP 64/42 HG 2G	513,45 RON	25	394,98 RON



SFATUL NOSTRU: VARIANTA CU MÂNERE DESCHISE

Și euro containerele cu capac cu balama pot fi comandate, opțional, cu mânere deschise. Puteți găsi toate variantele online:

www.auer-packaging.ro

EURO CONTAINERE CU CAPAC CU BALAMA PRO CU SISTEM DE ÎNCHIDERE

 **GATA DE EXPEDIERE** **24 de ore** ^{**}
in termen de

LIVRĂM DE LA 1 BUCATĂ
nu există o cantitate minimă de comandă.

LIVRARE GRATUITĂ LA DOMICILIU
de la o valoare netă a comenzii de 250 €

Închidere etanșă

Pentru a sigila euro containerele astfel încât să fie etanșe la praf și stropi de apă, acestea sunt echipate cu capacul cu balama Pro. Încuietorile de înaltă calitate sunt integrate în închiderile cu sistem de tragere ale capacului cu balamale, protejând conținutul împotriva accesului neautorizat.

- Garnitură de etanșare integrată
- Închidere fiabilă cu manetă de fixare
- Posibilitate de stivuire și cu capacul cu balama

EURO CONTAINERE CU CAPAC CU BALAMA PRO OG MÂNERE ÎNCHISE

RAL 7001

Dim. ext. Lung x Lat x În (cm)	Articol nr.	Pret unitar	Bucati/ palet marfa	Pret/unitate pe palet
40 x 30 x 13,5	EDP S 43/12 HG	277,38 RON	160	213,38 RON
40 x 30 x 18,5	EDP S 43/17 HG	285,16 RON	120	219,36 RON
40 x 30 x 23,5	EDP S 43/22 HG	295,31 RON	90	227,18 RON
40 x 30 x 28,5	EDP S 43/27 HG	302,46 RON	70	232,67 RON
40 x 30 x 33,5	EDP S 43/32 HG	311,01 RON	60	239,23 RON
60 x 40 x 13,5	EDP S 64/12 HG	325,25 RON	85	250,22 RON
60 x 40 x 18,5	EDP S 64/17 HG	338,22 RON	60	260,18 RON
60 x 40 x 23,5	EDP S 64/22 HG	352,12 RON	45	270,87 RON
60 x 40 x 28,5	EDP S 64/27 HG	370,83 RON	35	285,25 RON
60 x 40 x 33,5	EDP S 64/32 HG	384,44 RON	30	295,70 RON
60 x 40 x 43,5	EDP S 64/42 HG	409,85 RON	25	315,28 RON



***) numai pentru comenzi plasate prin intermediul magazinului web. Expedierea are loc numai în zilele lucrătoare, dacă mărfurile sunt în stoc. Puteți găsi disponibilitatea și orele de expediere actualizate în magazinul online.

EURO CONTAINERE CU CAPAC CU BALAMA PRO 1G MÂNERE ÎNCHISE, 1 MÂNER PE LATURA LONGITUDINALĂ

RAL 7001



Dim. ext. Lung x Lat x In (cm)	Articol nr.	Pret unitar	Bucati/ palet marfa	Pret/unitate pe palet
40 x 30 x 13,5	EDP S 43/12 HG 1G	292,98 RON	160	225,38 RON
40 x 30 x 18,5	EDP S 43/17 HG 1G	300,75 RON	120	231,36 RON
40 x 30 x 23,5	EDP S 43/22 HG 1G	310,96 RON	90	239,18 RON
40 x 30 x 28,5	EDP S 43/27 HG 1G	318,05 RON	70	244,68 RON
40 x 30 x 33,5	EDP S 43/32 HG 1G	326,66 RON	60	251,28 RON
60 x 40 x 13,5	EDP S 64/12 HG 1G	340,89 RON	85	262,22 RON
60 x 40 x 18,5	EDP S 64/17 HG 1G	353,82 RON	60	272,18 RON
60 x 40 x 23,5	EDP S 64/22 HG 1G	367,72 RON	45	282,87 RON
60 x 40 x 28,5	EDP S 64/27 HG 1G	386,43 RON	35	297,26 RON
60 x 40 x 33,5	EDP S 64/32 HG 1G	400,03 RON	30	307,70 RON
60 x 40 x 43,5	EDP S 64/42 HG 1G	425,50 RON	25	327,29 RON



EURO CONTAINERE CU CAPAC CU BALAMA PRO 2GS MÂNERE ÎNCHISE, 2 MÂNERE PE LATURA FRONTALĂ

RAL 7001



Dim. ext. Lung x Lat x In (cm)	Articol nr.	Pret unitar	Bucati/ palet marfa	Pret/unitate pe palet
40 x 30 x 13,5	EDP S 43/12 HG 2G	409,70 RON	160	315,14 RON
40 x 30 x 18,5	EDP S 43/17 HG 2G	417,48 RON	120	321,12 RON
40 x 30 x 23,5	EDP S 43/22 HG 2G	427,64 RON	90	328,94 RON
40 x 30 x 28,5	EDP S 43/27 HG 2G	434,73 RON	70	334,43 RON
40 x 30 x 33,5	EDP S 43/32 HG 2G	443,33 RON	60	341,04 RON
60 x 40 x 13,5	EDP S 64/12 HG 2G	457,57 RON	85	351,97 RON
60 x 40 x 18,5	EDP S 64/17 HG 2G	470,50 RON	60	361,94 RON
60 x 40 x 23,5	EDP S 64/22 HG 2G	484,44 RON	45	372,63 RON
60 x 40 x 28,5	EDP S 64/27 HG 2G	503,10 RON	35	387,01 RON
60 x 40 x 33,5	EDP S 64/32 HG 2G	516,71 RON	30	397,46 RON
60 x 40 x 43,5	EDP S 64/42 HG 2G	542,17 RON	25	417,04 RON



RECOMANDAREA NOASTRĂ: IMPRIMEURI INDIVIDUALE

Prin imprimeurile individuale, produsele AUER se pot integra perfect în imaginea companiei dumneavoastră. Fie că este vorba de texte sau sigle, într-o culoare sau în patru culori – vă invităm să vă configurați produsele conform dorințelor dumneavoastră. Pentru aceasta folosiți configuratorul online sau apelați la departamentul nostru de asistență pentru clienți.

Mai multe informații găsiți la: www.auer-packaging.ro

EURO CONTAINERE ÎNCHISE CU SISTEM DE CUPLARE

GATA DE
EXPEDIERE
in termen de **24** de ore **

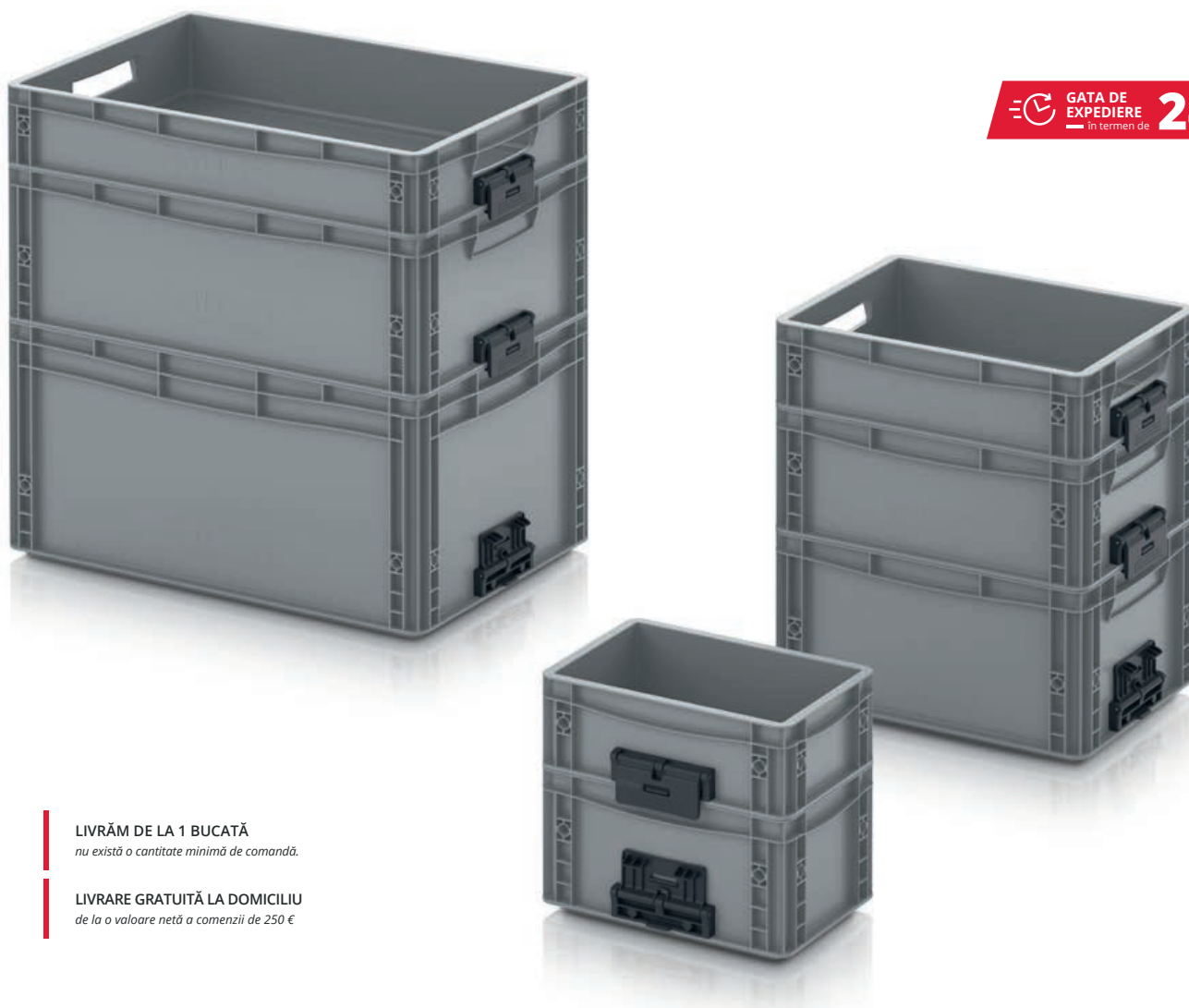

LIVRĂM DE LA 1 BUCATĂ
nu există o cantitate minimă de comandă.

LIVRARE GRATUITĂ LA DOMICILIU
de la o valoare netă a comenzii de 250 €

Conexiune îngustă

Sistemul de cuplare este utilizat în cazul în care containerele euro nu sunt doar stivuite, ci și conectate strâns între ele. Blocată doar cu o mișcare a încheieturii mâinii și eliberată din nou la fel de repede, o stivă de euro containere se transformă într-un turn compact care poate fi manipulat ca un singur container.

- Cuplare solidă, fiabilă
- Blocare și deblocare rapidă și simplă
- Manevrare eficientizată a stivelor

***) numai pentru comenzi plasate prin intermediul magazinului web. Expedierea are loc numai în zilele lucrătoare, dacă mărfurile sunt în stoc. Puteți găsi disponibilitatea și orele de expediere actualizate în magazinul online.

EURO CONTAINERE ÎNCHISE CU SISTEM DE CUPLARE MÂNERE DESCHISE

RAL 7001

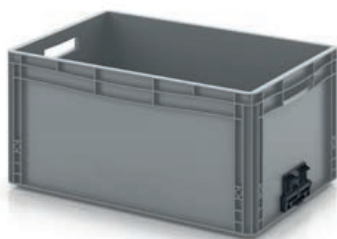

Dim. ext. Lung x Lat x In (cm)	Articol nr.	Pret unitar	Bucată per palet	Pret/unitate pe palet
30 x 20 x 12	EG V 32/12	82,90 RON	380	63,76 RON
30 x 20 x 17	EG V 32/17	86,94 RON	260	66,87 RON
40 x 30 x 12	EG V 43/12	53,89 RON	190	41,45 RON
40 x 30 x 17	EG V 43/17	62,20 RON	130	47,82 RON
40 x 30 x 22	EG V 43/22	67,55 RON	140	52,00 RON
40 x 30 x 27	EG V 43/27	77,80 RON	80	59,87 RON
40 x 30 x 32	EG V 43/32	85,53 RON	70	65,80 RON
60 x 40 x 12	EG V 64/12	75,08 RON	95	57,73 RON
60 x 40 x 17	EG V 64/17	87,96 RON	65	67,64 RON
60 x 40 x 22	EG V 64/22	100,54 RON	50	77,31 RON
60 x 40 x 27	EG V 64/27	117,26 RON	40	90,19 RON
60 x 40 x 32	EG V 64/32	120,03 RON	45	92,33 RON
60 x 40 x 42	EG V 64/42	161,48 RON	25	124,21 RON



EURO CONTAINERE ÎNCHISE CU SISTEM DE CUPLARE MÂNERE ÎNCHISE

RAL 7001

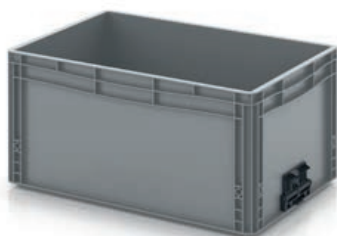

Dim. ext. Lung x Lat x In (cm)	Articol nr.	Pret unitar	Bucată per palet	Pret/unitate pe palet
30 x 20 x 12	EG V 32/12 HG	41,69 RON	380	32,07 RON
30 x 20 x 17	EG V 32/17 HG	45,73 RON	260	35,18 RON
40 x 30 x 12	EG V 43/12 HG	53,89 RON	190	41,45 RON
40 x 30 x 17	EG V 43/17 HG	62,20 RON	130	47,82 RON
40 x 30 x 22	EG V 43/22 HG	67,55 RON	140	52,00 RON
40 x 30 x 27	EG V 43/27 HG	77,80 RON	80	59,87 RON
40 x 30 x 32	EG V 43/32 HG	85,53 RON	70	65,80 RON
60 x 40 x 12	EG V 64/12 HG	75,08 RON	95	57,73 RON
60 x 40 x 17	EG V 64/17 HG	87,96 RON	65	67,64 RON
60 x 40 x 22	EG V 64/22 HG	100,54 RON	50	77,31 RON
60 x 40 x 27	EG V 64/27 HG	117,26 RON	40	90,19 RON
60 x 40 x 32	EG V 64/32 HG	120,03 RON	45	92,33 RON
60 x 40 x 42	EG V 64/42 HG	161,48 RON	25	124,21 RON



SFATUL NOSTRU: ÎNCHIDEȚI SINGUR MÂNERELE

Doriți să acoperiți ulterior mânerele deschise sau să fiți flexibil în funcție de scopul utilizării? Capacele pentru mâneri pentru euro containere pot fi găsite la pagina 46 »

EURO CONTAINERE PERFORAT

LIVRĂM DE LA 1 BUCATĂ
nu există o cantitate minimă de comandă.

CULORI SPECIALE
Comandați acum online

LIVRARE GRATUITĂ LA DOMICILIU
de la o valoare netă a comenzii de 250 €

 **GATA DE EXPEDIERE**
in termen de **24 de ore** **



Pentru mai multă transparență

Euro containerul perforat realizat de AUER Packaging se caracterizează prin execuția constructivă permeabilă la aer și la lichide. Conținutul trebuie să se usuce rapid sau să fie menținut special umed? Acest container este deschis pentru orice!

- Ireproșabil din punct de vedere igienic și ușor de curățat
- Compatibil pentru mașinile de spălat
- Posibilitate de stivuire
- Circulație optimă a aerului

EURO CONTAINERE PERFORAT

RAL 7001

Dim. ext. Lung x Lat x În (cm)	Articol nr.	Pret unitar	Bucati/ palet marfa	Pret/unitate pe palet
60 x 40 x 7,5	EO 64/75	38,83 RON	165	29,89 RON
60 x 40 x 12,0	EO 64/12	49,71 RON	95	38,24 RON
60 x 40 x 15,0	EO 64/15	53,94 RON	75	41,50 RON
60 x 40 x 17,0	EO 64/17	59,72 RON	65	45,92 RON
60 x 40 x 22,0	EO 64/22	71,14 RON	50	54,72 RON
60 x 40 x 27,0	EO 64/27	83,05 RON	40	63,90 RON
60 x 40 x 32,0	EO 64/32	83,73 RON	45	64,39 RON
60 x 40 x 42,0	EO 64/42	117,31 RON	25	90,24 RON



***) numai pentru comenzi plasate prin intermediul magazinului web. Expedierea are loc numai în zilele lucrătoare, dacă mărfurile sunt în stoc. Puteți găsi disponibilitatea și orele de expediere actualizate în magazinul online.

CUTIE PENTRU CARNE

LIVRĂM DE LA 1 BUCATĂ
nu există o cantitate minimă de comandă.

CULORI SPECIALE
Comandați acum online

LIVRARE GRATUITĂ LA DOMICILIU
de la o valoare netă a comenzii de 250 €



GATA DE
EXPEDIERE
în termen de **24 de ore**

Depozitare igienică a cărnii

Cutia pentru carne realizată de către AUER Packaging a fost concepută special pentru utilizarea în industria cărnii și respectă cerințele stricte definite prin EHI. Euro lada E2 evacuează apa de la margine către exterior și asigură în acest mod condiții optime de depozitare și transport pentru produsele din carne.

- Pentru logistică automatizată
- Suprafață interioară netedă pentru curățarea facilă
- Compatibil pentru mașinile de spălat
- Conform DIN 55423

CUTIE PENTRU CARNE

RAL 3020

Dim. ext. Lung x Lat x În (cm)	Articol nr.	Pret unitar	Bucati/ palet marfa	Pret/unitate pe palet
60 x 40 x 20	E2	74,45 RON	55	57,24 RON



***) numai pentru comenzi plasate prin intermediul magazinului web. Expedierea are loc numai în zilele lucrătoare, dacă mărfurile sunt în stoc. Puteți găsi disponibilitatea și orele de expediere actualizate în magazinul online.

Prețurile per palet sunt aplicabile numai pentru paletji întregi. Prețurile nu includ taxa pe valoarea adăugată.

ACCESORII

pentru euro containere

Pagina 47 | Măner rabatabil

Pagina 40 | Cutii pentru rafturi utilizare
pentru euro containere

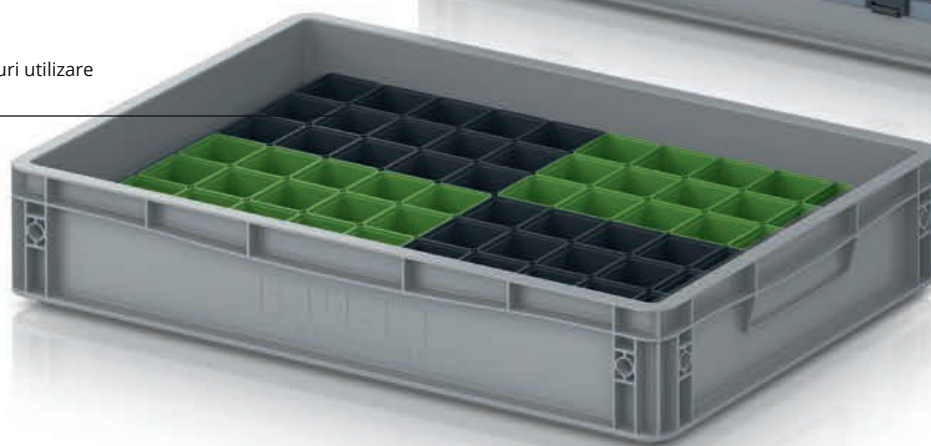
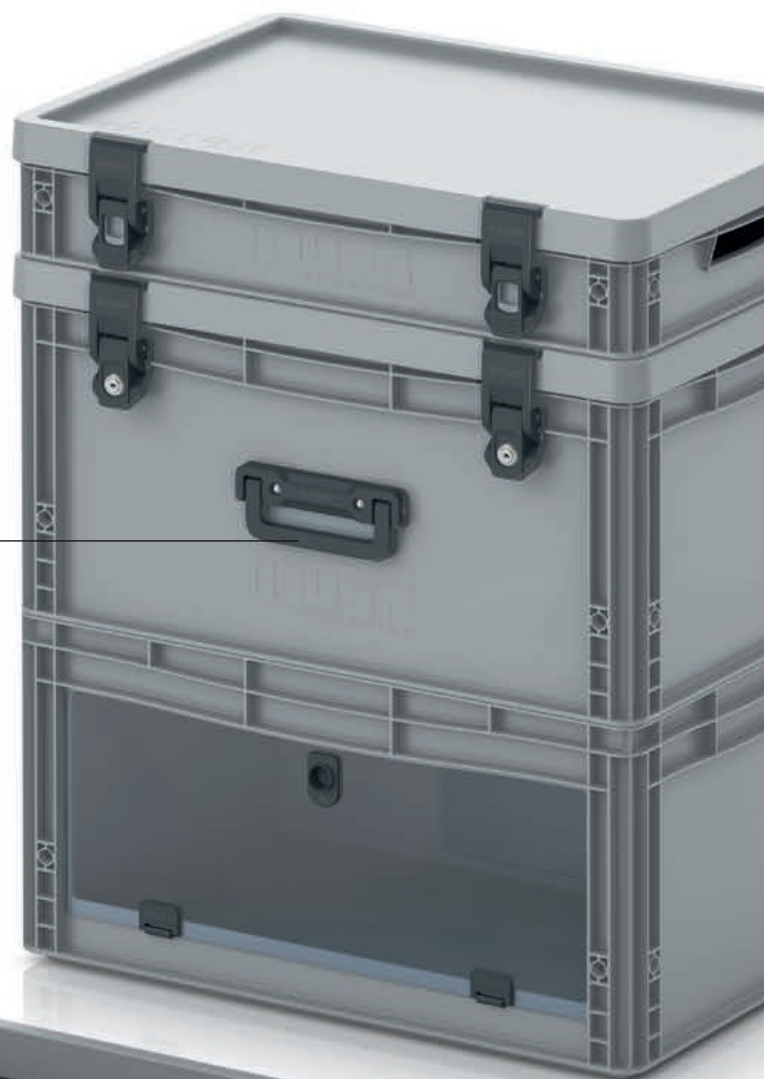



Pagina 42 | Compartiment pentru euro container

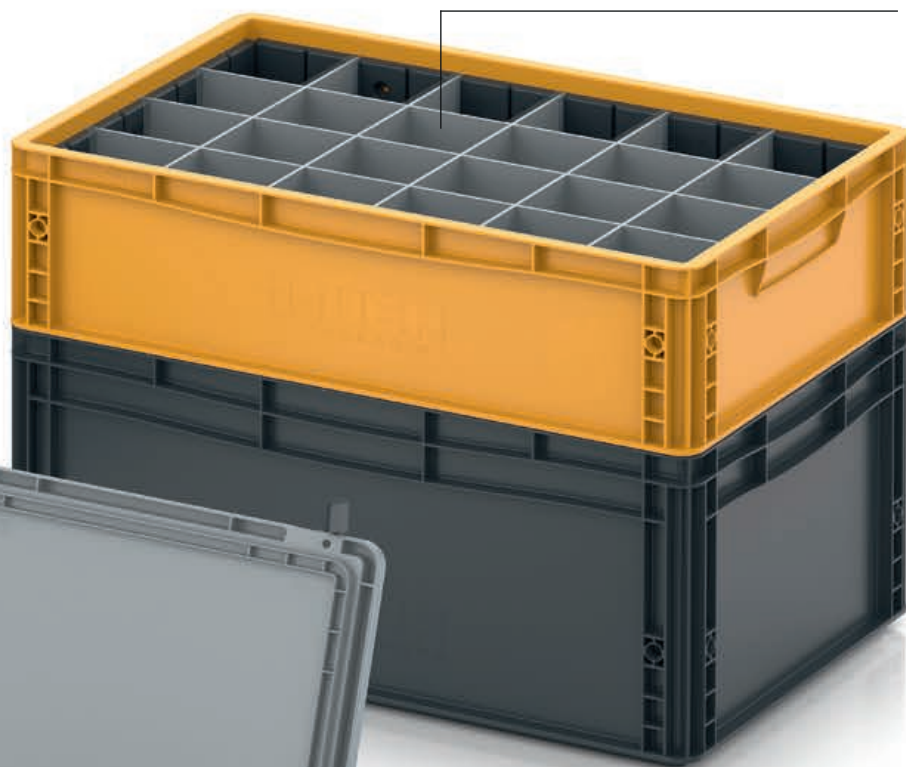

Pagina 34 | Cutii interioare

CUTII INTERIOARE PENTRU EURO CONTAINERE

LIVRĂM DE LA 1 BUCĂȚĂ
nu există o cantitate minimă de comandă.

LIVRARE GRATUITĂ LA DOMICILIU
de la o valoare netă a comenzii de 250 €

GATA DE EXPEDIERE
în termen de **24 de ore** **

EK 4/150 | divizare în 4 elemente

EK 8/100 | divizare în 8 elemente

EK 2/50 | divizare longitudinală
în 2 elemente

EK 2/50 43 | divizare transversală
în 2 elemente

Imagine de ansamblu perfectă

Cutia interioară fabricată de AUER Packaging reprezintă soluția optimă pentru împărțirea flexibilă a euro containerelor. Aceasta permite pentru început dotarea variabilă și comandarea prealabilă, iar ulterior integrarea cu alte cutii interioare în euro container. Un euro container cu o dimensiune de bază de 60 x 40 cm dispune de o capacitate de până la opt cutii interioare.

- Margine de fixare pentru manevrarea facilă
- Posibilitate de stivuire grație marginii întărite
- Posibilă dotarea variabilă
- Până la 8 cutii demontabile per container



CUTII INTERIOARE PENTRU EURO CONTAINERE 40 x 30 cm

RAL 9017

	Dim. ext. Lung x Lat x În (cm)	Înălțime (cm)	Articol nr.	Divizare	Pret unitar	Bucați/ palet marfa	Pret/unitate pe palet
1	26,6 x 18,4 x 5	5	EK 2/50 43	divizare în 2 bucăți transversal	14,29 RON	1012	10,98 RON
2	26,6 x 18,4 x 10	10	EK 2/100 43	divizare în 2 bucăți transversal	18,13 RON	440	13,95 RON
3	26,6 x 18,4 x 15	15	EK 2/150 43	divizare în 2 bucăți transversal	24,01 RON	300	18,47 RON

» Execuția ESD este disponibilă la pagina 226

***) numai pentru comenzi plasate prin intermediul magazinului web. Expedierea are loc numai în zilele lucrătoare, dacă mărfurile sunt în stoc. Puteți găsi disponibilitatea și orele de expediere actualizate în magazinul online.



CUTII INTERIOARE PENTRU EURO CONTAINER 60 x 40 cm

RAL 9017

	Dim. ext. Lung x Lat x In (cm)	Inaltime (cm)	Articol nr.	Divizare	Pret unitar	Bucati/ palet marfa	Pret/unitate pe palet
4	56 x 18,3 x 5	5	EK 2/50	divizare în 2 bucăți pe lungime	18,42 RON	440	14,19 RON
5	56 x 18,3 x 10	10	EK 2/100	divizare în 2 bucăți pe lungime	26,87 RON	220	20,70 RON
6	56 x 18,3 x 15	15	EK 2/150	divizare în 2 bucăți pe lungime	32,85 RON	150	25,27 RON
7	28,2 x 18,3 x 5	5	EK 4/50	divizare în 4 bucăți	12,78 RON	968	9,82 RON
8	28,2 x 18,3 x 10	10	EK 4/100	divizare în 4 bucăți	18,03 RON	440	13,90 RON
9	28,2 x 18,3 x 15	15	EK 4/150	divizare în 4 bucăți	22,60 RON	300	17,40 RON
10	18,3 x 14,1 x 5	5	EK 8/50	divizare în 8 bucăți	11,42 RON	1800	8,80 RON
11	18,3 x 14,1 x 10	10	EK 8/100	divizare în 8 bucăți	12,44 RON	880	9,57 RON
12	18,3 x 14,1 x 15	15	EK 8/150	divizare în 8 bucăți	15,26 RON	630	11,71 RON

» Execuția ESD este disponibilă la pagina 227



RECOMANDAREA NOASTRĂ: STIVUIȚI CUTIILE DE SISTEM

Cutiile noastre de sistem sunt stivuibile și astfel asigură o imagine de ansamblu ordonată în euro-container. Cutiile de sistem pot fi combinate flexibil la diverse înălțimi.

Serviciul nostru de asistență clienți vă stă cu plăcere la dispoziție: info@auer-packaging.ro

INSERTIE CUTII DE SISTEM EURO CONTAINERE 40 x 30 cm

LIVRĂM DE LA 1 BUCATĂ
nu există o cantitate minimă de comandă.

LIVRARE GRATUITĂ LA DOMICILIU
de la o valoare netă a comenzii de 250 €

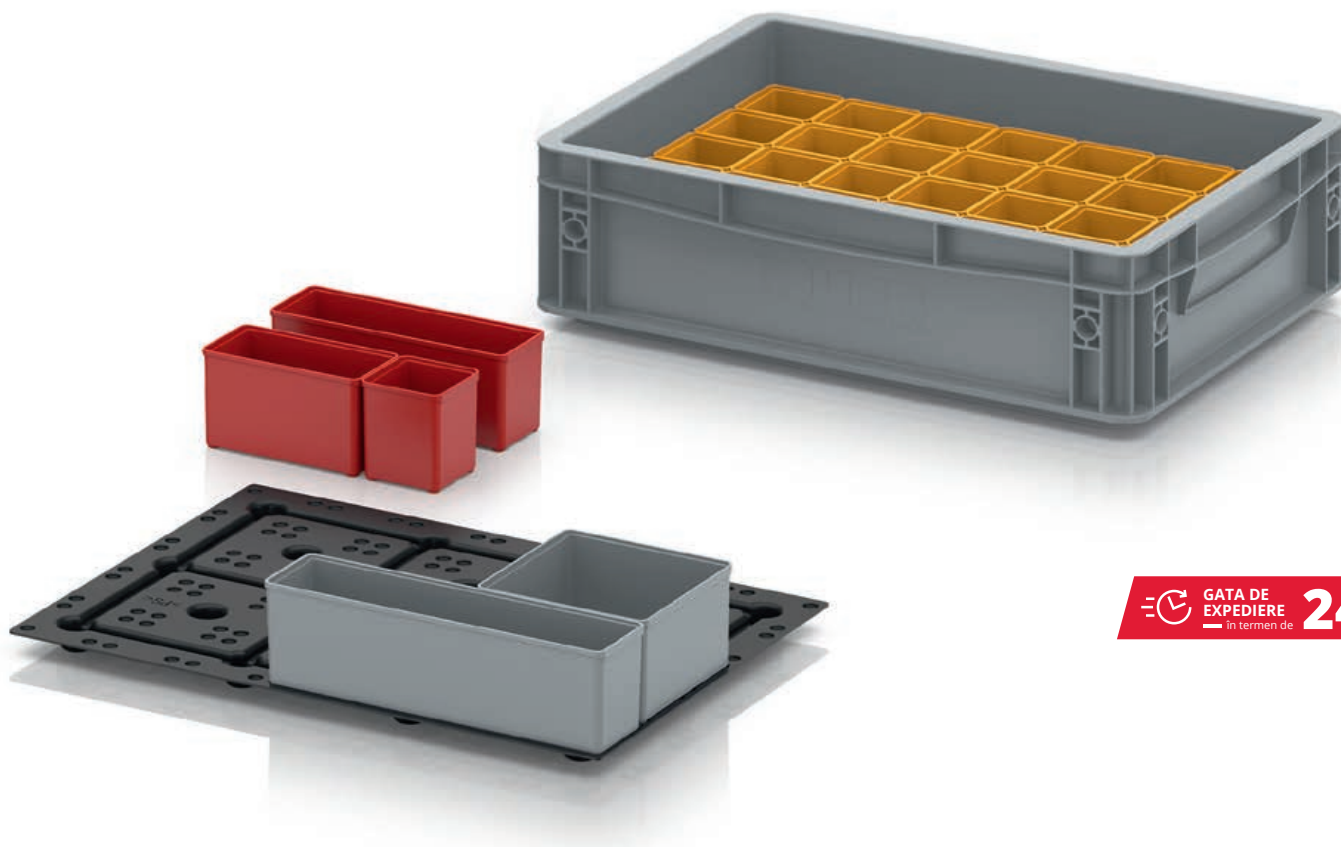

 **GATA DE EXPEDIERE**
in termen de **24 de ore** **

Poziționare fixă

Cu ajutorul inserției, se compensează exact decalajul care apare atunci când se utilizează cutii de inserție în containerele euro. Inserția este prevăzută cu adâncituri, în care cutiile de inserție se fixează la locul lor conform principiului blocurilor de construcție.

- Pentru euro containere, dimensiuni de bază 40x30 și 60x40 cm
- Susținerea perfectă a cutiilor de inserție în euro containere
- Fixare ce împiedică alunecarea, chiar și în cazul încărcării parțiale
- Greutate proprie redusă

CUTII PENTRU RAFTURI UTILIZARE PENTRU EURO CONTAINERE 40 x 30 cm

Articol nr.	Grilaj	Dotare	Pret unitar
EG TEK 43	7x5	neechipat	19,15 RON

» Cutii interioare sunt disponibile la pagina 70

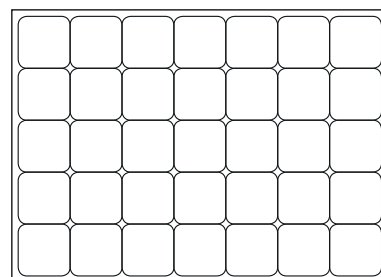

***) numai pentru comenzi plasate prin intermediul magazinului web. Expedierea are loc numai în zilele lucrătoare, dacă mărfurile sunt în stoc. Puteți găsi disponibilitatea și orele de expediere actualizate în magazinul online.

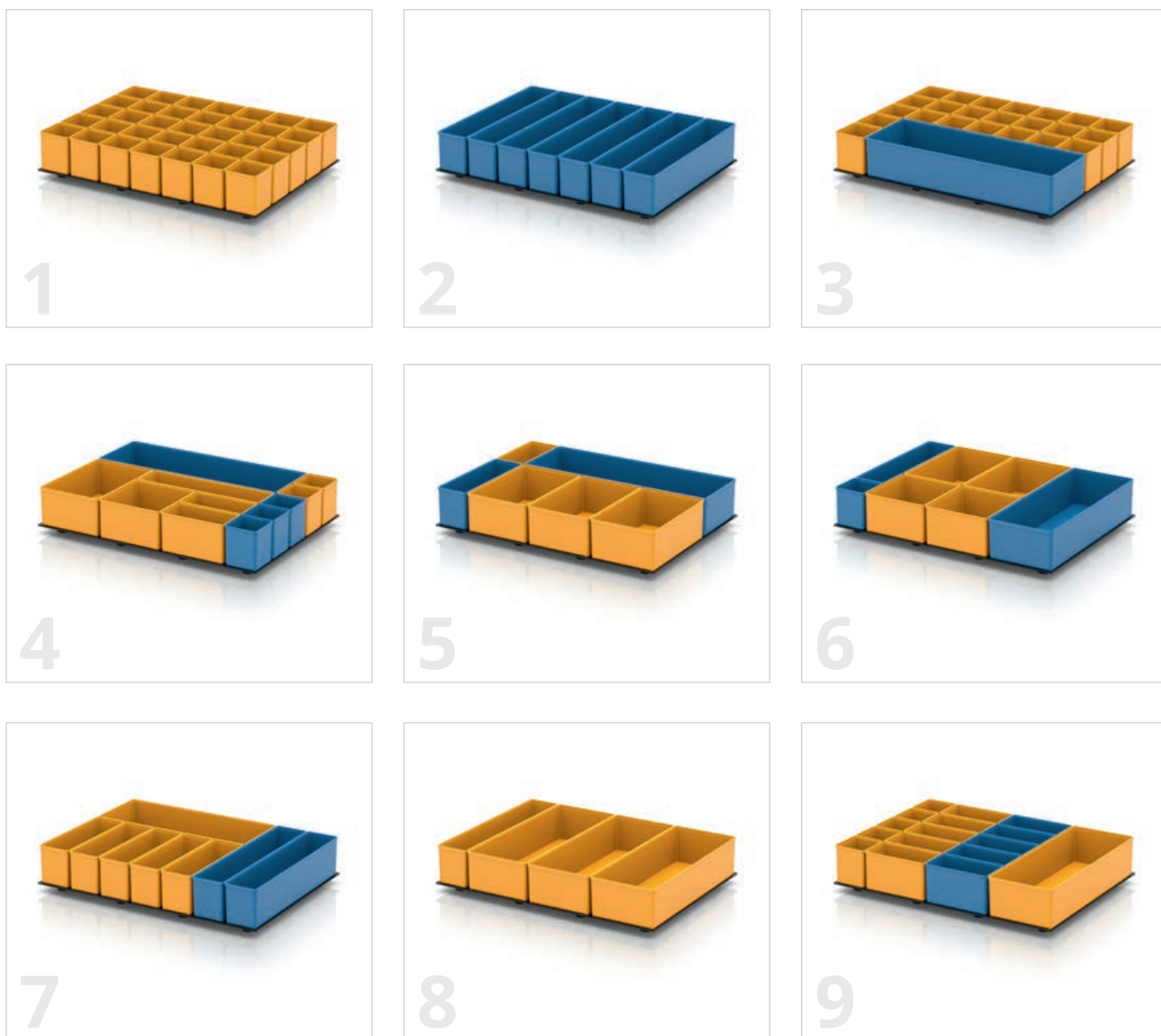

CUTII PENTRU RAFTURI UTILIZARE PENTRU EURO CONTAINERE 40 x 30 cm

Articol nr.	Grilaj	Dotare	Pret unitar	
1	EG TEK 43 B1	7x5	Dotare 1	92,62 RON
2	EG TEK 43 B2	7x5	Dotare 2	64,83 RON
3	EG TEK 43 B3	7x5	Dotare 3	78,09 RON
4	EG TEK 43 B4	7x5	Dotare 4	62,40 RON
5	EG TEK 43 B5	7x5	Dotare 5	55,25 RON
6	EG TEK 43 B6	7x5	Dotare 6	56,86 RON
7	EG TEK 43 B7	7x5	Dotare 7	62,01 RON
8	EG TEK 43 B8	7x5	Dotare 8	52,73 RON
9	EG TEK 43 B9	7x5	Dotare 9	68,52 RON



RECOMANDAREA NOASTRĂ: ECHIPAȚI INDIVIDUAL INSERȚIILE!

Inserțiile sunt disponibile și neechipate! Cu ajutorul rasterului acestea pot fi echipate simplu și individual cu cutii de sistem individuale. Cutiile de sistem de diverse dimensiuni și culori se găsesc pe pagina 70 »

INSERȚIE CUTII DE SISTEM EURO CONTAINERE 60 x 40 cm

LIVRĂM DE LA 1 BUCATĂ
nu există o cantitate minimă de comandă.

LIVRARE GRATUITĂ LA DOMICILIU
de la o valoare netă a comenzii de 250 €

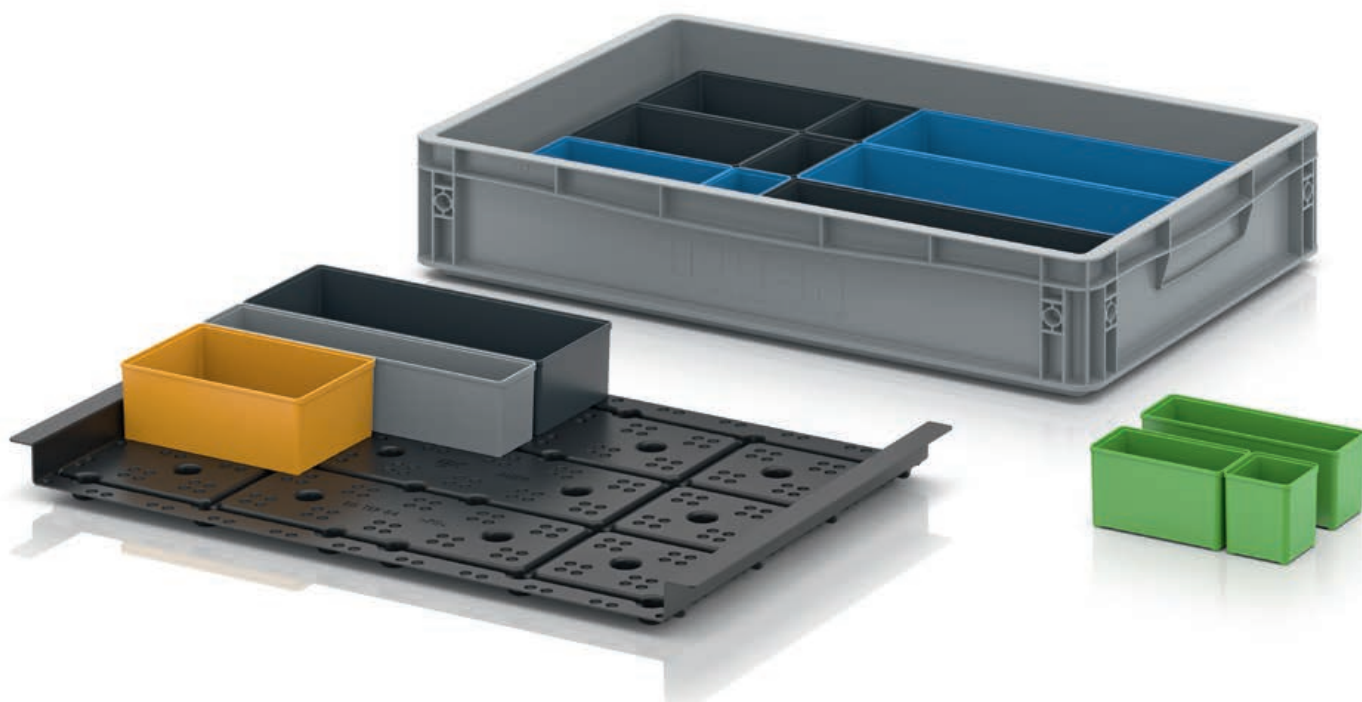

 GATA DE EXPEDIERE
în termen de **24** de ore **

Poziționare fixă

Cu ajutorul inserției, se compensează exact decalajul care apare atunci când se utilizează cutii de inserție în containerele euro. Inserția este prevăzută cu adâncituri, în care cutiile de inserție se fixează la locul lor conform principiului blocurilor de construcție.

- Pentru euro containere, dimensiuni de bază 40x30 și 60x40 cm
- Susținerea perfectă a cutiilor de inserție în euro containere
- Fixare ce împiedică alunecarea, chiar și în cazul încărcării parțiale
- Greutate proprie redusă

CUTII PENTRU RAFTURI UTILIZARE PENTRU EURO CONTAINERE 60 x 40 cm

Articol nr.	Grilaj	Dotare	Pret unitar
EG TEK 64	10x7	neechipat	44,95 RON

» Cutii interioare sunt disponibile la pagina 70

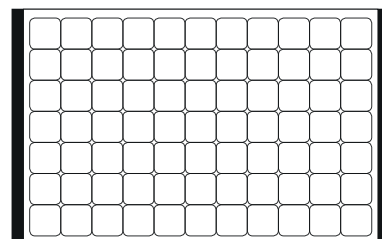

***) numai pentru comenzi plasate prin intermediul magazinului web. Expedierea are loc numai în zilele lucrătoare, dacă mărfurile sunt în stoc. Puteți găsi disponibilitatea și orele de expediere actualizate în magazinul online.

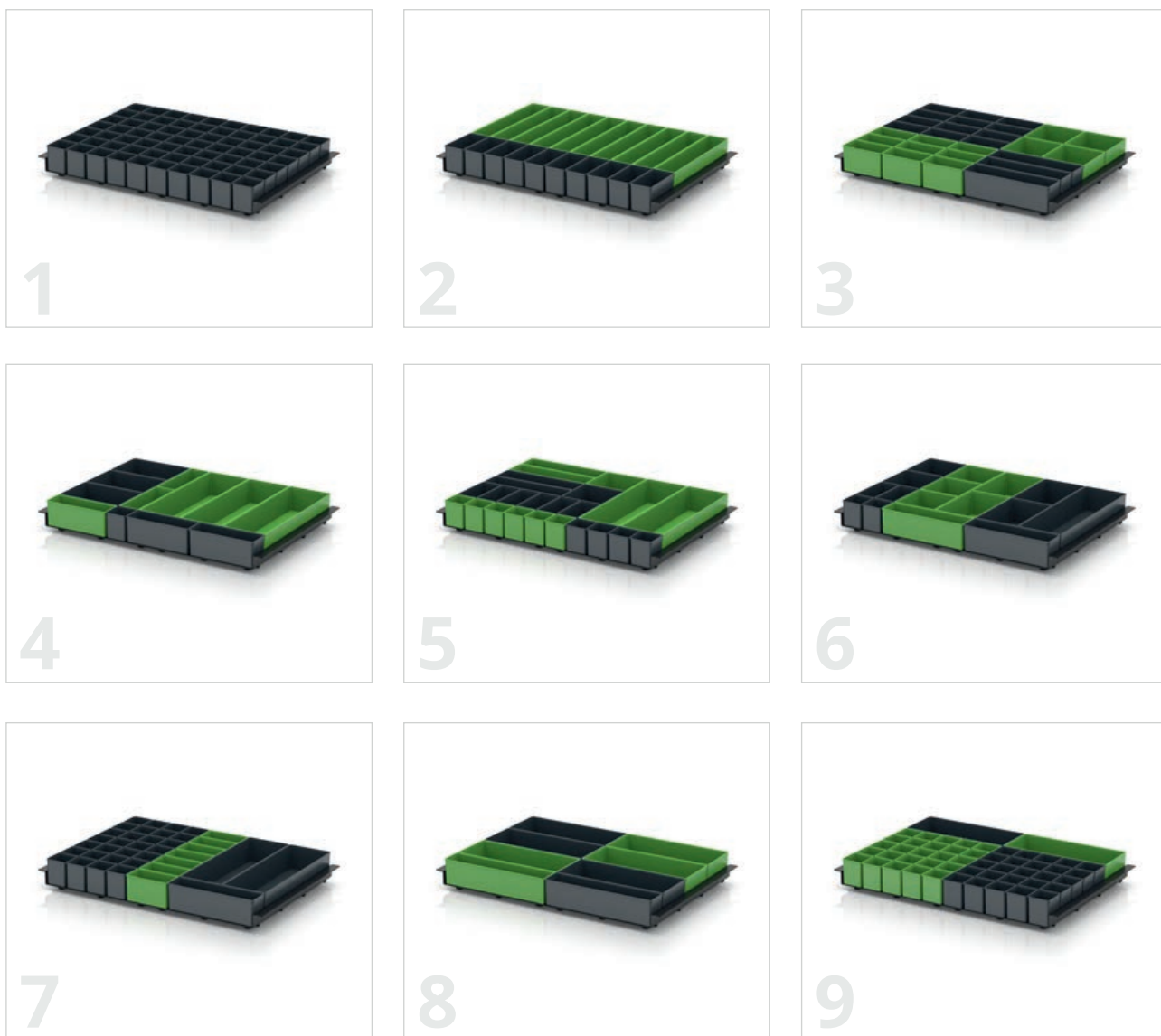

CUTII PENTRU RAFTURI UTILIZARE PENTRU EURO CONTAINERE 60 x 40 cm

Articol nr.	Grilaj	Dotare	Pret unitar	
1	EG TEK 64 B1	10x7	Dotare 1	71,09 RON
2	EG TEK 64 B2	10x7	Dotare 2	48,25 RON
3	EG TEK 64 B3	10x7	Dotare 3	51,85 RON
4	EG TEK 64 B4	10x7	Dotare 4	44,08 RON
5	EG TEK 64 B5	10x7	Dotare 5	50,54 RON
6	EG TEK 64 B6	10x7	Dotare 6	45,97 RON
7	EG TEK 64 B7	10x7	Dotare 7	56,52 RON
8	EG TEK 64 B8	10x7	Dotare 8	42,76 RON
9	EG TEK 64 B9	10x7	Dotare 9	62,83 RON



RECOMANDAREA NOASTRĂ: ECHIPAȚI INDIVIDUAL INSERȚIILE!

Inserțiile sunt disponibile și neechipate! Cu ajutorul rasterului acestea pot fi echipate simplu și individual cu cutii de sistem individuale. Cutiile de sistem de diverse dimensiuni și culori se găsesc pe pagina 70 »

PIESĂ INTERSCHIMBABILĂ PENTRU CUTII PENTRU EURO CONTAINER 60 x 40 cm

GATA DE
EXPEDIERE
— în termen de **24** de ore **

LIVRĂM DE LA 1 BUCATĂ
nu există o cantitate minimă de comandă.

LIVRARE GRATUITĂ LA DOMICILIU
de la o valoare netă a comenzii de 250 €



Aranjarea borcanelor și a pieselor

Piesa interschimbabilă pentru cutii destinată euro paleților asigură ordinea la depozitarea și transportul de pahare sau piese. Execuția „jos” este introdusă direct în recipient, în timp ce execuția „sus” este trecută prin două punți amplasate în secțiunea frontală pe recipient și este apăsată prin deschiderea mânerului.

» Modelul ESD disponibil în magazinul nostru online

- Fixare stabilă a conținutului
- Împărțirea stabilă a raftului
- Rezultate bune de spălare și uscare
- Execuții diferite

VĂ RUGĂM REȚINEȚI

Inserția „sus” este adecvată numai pentru euro-containere cu mâner deschise! Prin traversele speciale de pe laturile scurte ale inserției, aceasta poate fi suspendată pe mânerul deschis ale recipientului, asigurând stabilitatea optimă. Modelul „jos” se montează direct în euro-container și astfel poate fi utilizat independent de mâner.

Alte compartimentări speciale se găsesc pe pagina 42 »

***) numai pentru comenzi plasate prin intermediul magazinului web. Expedierea are loc numai în zilele lucrătoare, dacă mărfurile sunt în stoc. Puteți găsi disponibilitatea și orele de expediere actualizate în magazinul online.

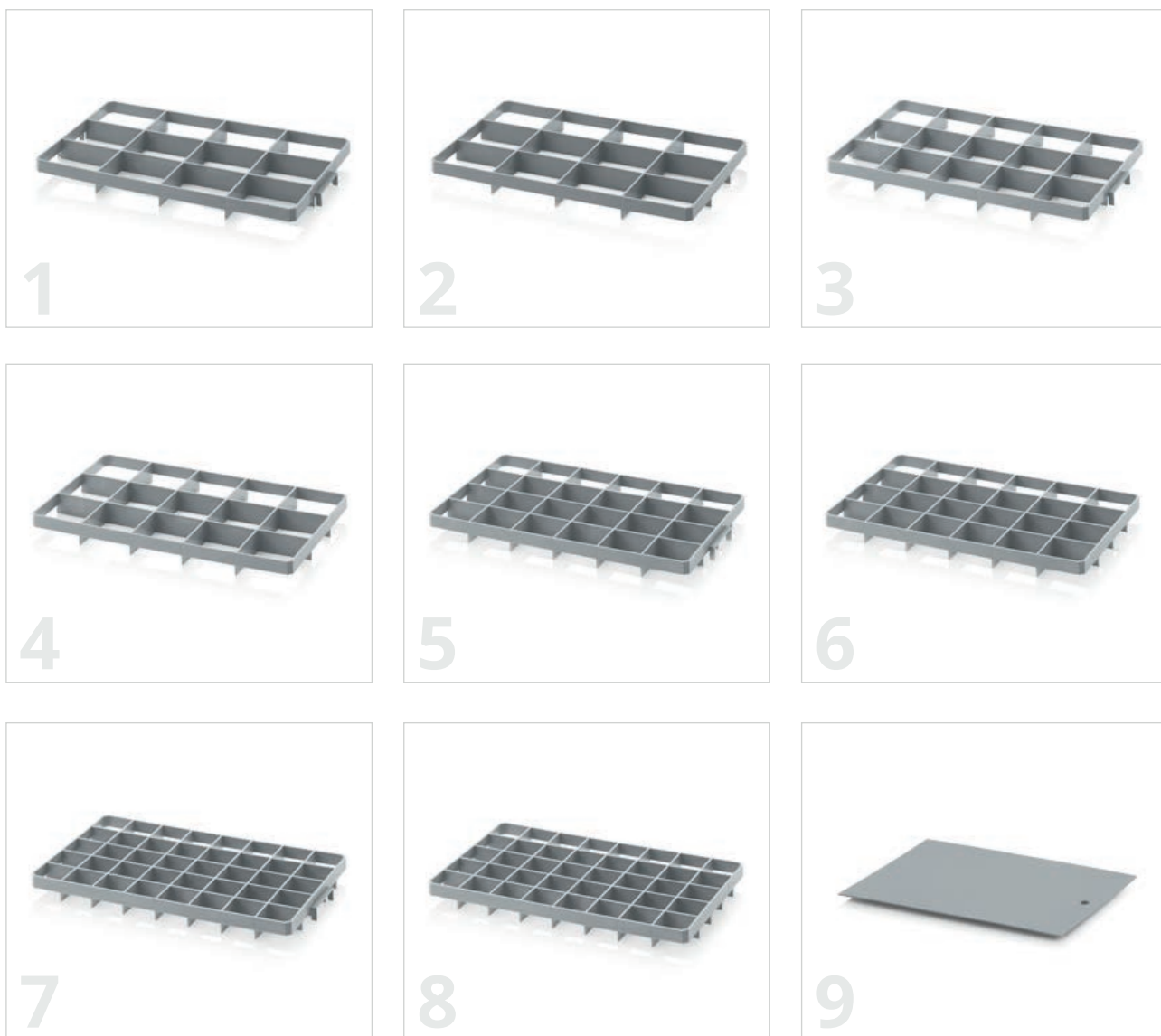

PIESĂ INTERSCHIMBABILĂ PENTRU CUTII PENTRU EURO CONTAINER 60 x 40 cm

RAL 7001

Articol nr.	Execuție	Diametru orificiului (cm)	Pret unitar	Bucati/ palet marfa	Pret/unitate pe palet
1	Gef 12 o	12 orificii 13.7 x 11.7 cm top	24,83 RON	240	19,10 RON
2	Gef 12 u	12 orificii 13.7 x 11.7 cm baza	24,83 RON	240	19,10 RON
3	Gef 15 o	15 orificii 10.9 x 11.7 cm top	27,65 RON	240	21,28 RON
4	Gef 15 u	15 orificii 10.9 x 11.7 cm baza	27,65 RON	240	21,28 RON
5	Gef 24 o	24 orificii 9.0 x 8.6 cm top	25,17 RON	240	19,34 RON
6	Gef 24 u	24 orificii 9.0 x 8.6 cm baza	25,17 RON	240	19,34 RON
7	Gef 40 o	40 orificii 6.7 x 6.7 cm top	33,97 RON	240	26,14 RON
8	Gef 40 u	40 orificii 6.7 x 6.7 cm baza	33,97 RON	240	26,14 RON



9 | PLACĂ INTERMEDIARĂ CLASIC

RAL 7001

Dim. ext. Lung x Lat (cm)	Articol nr.	Pret unitar	Bucati/ palet marfa	Pret/unitate pe palet
36,5 x 26,5	ZP43	36,93 RON	500	28,38 RON
57,0 x 36,5	ZP64	77,70 RON	500	59,77 RON
77,0 x 57,0	ZP86	158,23 RON	500	121,68 RON

INSERȚII INDIVIDUALIZATE PENTRU EURO-CONTAINERE



LIVRĂM DE LA 1 BUCATĂ
nu există o cantitate minimă de comandă.

LIVRARE GRATUITĂ LA DOMICILIU
de la o valoare netă a comenzii de 250 €

COMPARTIMENT PENTRU EURO CONTAINER

Sortare îmbunătățită

Separatoarele longitudinale și transversale, care facilitează semnificativ sortarea în interiorul unui container, pot fi, de asemenea, integrate cu ușurință în euro containerele prevăzuți cu pereți laterali netezi. Această posibilitate este oferită de panourile laterale cu montare precisă, care sunt prevăzute cu mai multe fante de ghidare. Se pot realiza, de asemenea, compartimente alcătuite dintr-o combinație de separatoare longitudinale și transversale.

- Subdivizare clară a euro containerelor
- Fixare în fantele de ghidare pentru a preveni alunecarea
- Pentru euro containere, dimensiuni de bază 40x30 și 60x40 cm
- Sunt posibile diferite partiții pentru fiecare dimensiune a containerului

RECOMANDAREA NOASTRĂ: CONFIGURAȚI INSERȚIILE ONLINE

În magazinul nostru online aveți posibilitatea de a configura individual compartimentări speciale precum și separatoare longitudinale și transversale pentru euro-container. Selectați pur și simplu dimensiunea de bază a containerului, înălțimea inserției și compartimentarea dorită.

Comandați acum online: www.auer-packaging.ro

LIVRĂM DE LA 1 BUCATĂ
nu există o cantitate minimă de comandă.

LIVRARE GRATUITĂ LA DOMICILIU
de la o valoare netă a comenzii de 250 €



Divizare individuală

Prin intermediul rafturilor speciale realizate de AUER Packaging dispuneți de posibilitatea de a împărți euro containerele la alegere. Rafturile funcționale demontabile sunt produse la cerere individual pentru dumneavoastră. Vă rugăm să aveți în vedere faptul că rafturile speciale pot fi configurate numai în magazinul online.

» Execuția ESD este disponibilă la pagina 228

- Stabilitate ridicată
- Execuție individuală
- Sistem de montare frezat în prealabil cu precizie
- Adaptat în funcție de dimensiunea EURO

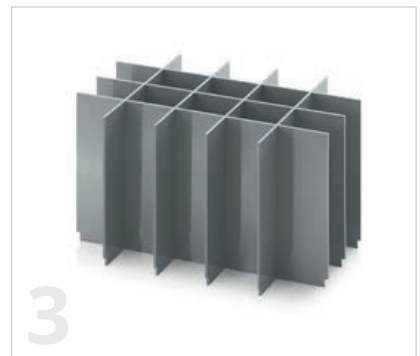
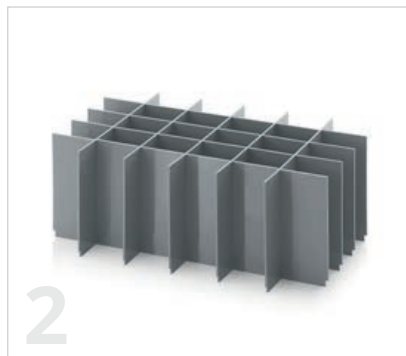
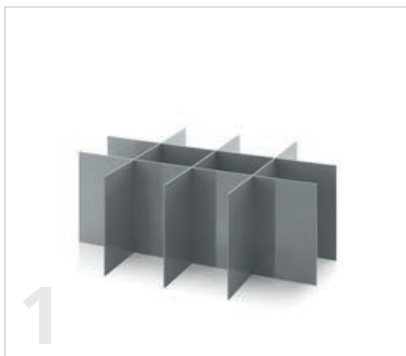

RAFTURI SPECIALE PENTRU EURO CONTAINERE

RAL 7001

Articol nr.	Execuție	Înălțime	Separator longitudinal	Separator transversal	Pret unitar
EG SGF 43xx	Set pentru baza 40 x 30 cm	4,5 - 29 cm	1 - 10	1 - 10	de la 28,57 RON
EG SGF 64xx	Set pentru baza 60 x 40 cm	4,5 - 39 cm	1 - 10	1 - 10	de la 30,52 RON
EG SGF 86xx	Set pentru baza 80 x 60 cm	8 - 38 cm	1 - 10	1 - 10	de la 39,85 RON



CĂPTUȘEALĂ CUBICĂ DIN SPUMĂ PENTRU EURO CONTAINER

LIVRĂM DE LA 1 BUCATĂ
nu există o cantitate minimă de comandă.

LIVRARE GRATUITĂ LA DOMICILIU
de la o valoare netă a comenzii de 250 €



 **GATA DE EXPEDIERE**
în termen de **24 de ore** **

Căptușeală moale de jur împrejur

În cazul în care conținutul euro containerelor trebuie să fie așezat astfel încât să nu alunece și să reziste la șocuri, căptușeala cubică din spumă este o alegere bună. Structura cubică pretăiată permite adaptarea cu precizie a căptușelii la conținut, de exemplu la o cameră foto sau la un dispozitiv de măsurare. În funcție de înălțimea recipientului, se folosesc mai multe straturi de căptușeală, astfel încât forma conținutului să poată fi reprodusă tridimensional.

- Adaptare individuală la diferite obiecte
- Protecție fiabilă împotriva alunecării și a șocurilor
- Este posibilă adaptarea tridimensională la conținut

CĂPTUȘEALĂ CUBICĂ DIN SPUMĂ PENTRU EURO CONTAINER

RAL 7016

Articol nr.	Dimensiuni Lung x Lat x In (cm)	Se potrivește pentru	Material	Pret unitar
EG S SEWW 43/75	37 x 27 x 6	EG 43/75 HG, ED 43/75 HG	PU	62,30 RON
EG S SEWW 43/12	37 x 27 x 11	EG 43/12 HG, ED 43/12 HG	PU	113,66 RON
EG S SEWW 43/17	37 x 27 x 16	EG 43/17 HG, ED 43/17 HG	PU	164,98 RON
EG S SEWW 43/22	37 x 27 x 21	EG 43/22 HG, ED 43/22 HG	PU	216,34 RON
EG S SEWW 43/27	37 x 27 x 26	EG 43/27 HG, ED 43/27 HG	PU	267,86 RON
EG S SEWW 43/32	37 x 27 x 31	EG 43/32 HG, ED 43/32 HG	PU	319,17 RON
EG S SEWW 64/75	56 x 36 x 6	EG 64/75 HG, ED 64/75 HG	PU	91,36 RON
EG S SEWW 64/12	56 x 36 x 11	EG 64/12 HG, ED 64/12 HG	PU	164,79 RON
EG S SEWW 64/17	56 x 36 x 16	EG 64/17 HG, ED 64/17 HG	PU	238,12 RON
EG S SEWW 64/22	56 x 36 x 21	EG 64/22 HG, ED 64/22 HG	PU	311,64 RON
EG S SEWW 64/27	56 x 36 x 26	EG 64/27 HG, ED 64/27 HG	PU	384,97 RON
EG S SEWW 64/32	56 x 36 x 31	EG 64/32 HG, ED 64/32 HG	PU	458,20 RON
EG S SEWW 64/42	56 x 36 x 41	EG 64/42 HG, ED 64/42 HG	PU	605,40 RON

CĂPTUȘEALĂ-CAPAC DIN SPUMĂ PENTRU EURO CONTAINER

RAL 7016

Articol nr.	Dimensiuni Lung x Lat x In (cm)	Se potrivește pentru	Material	Pret unitar
EG SEDW 43	34 x 24 x 0,75	ED 40 x 30, DE 43	PU	32,17 RON
EG SEDW 64	54 x 34 x 0,75	ED 60 x 40, DE 64	PU	41,60 RON

SFATUL NOSTRU:

Pentru a proteja conținutul, comandați în același timp căptușeala asortată!

***) numai pentru comenzi plasate prin intermediul magazinului web. Expedierea are loc numai în zilele lucrătoare, dacă mărfurile sunt în stoc. Puteți găsi disponibilitatea și orele de expediere actualizate în magazinul online.

CĂRUCIOR PENTRU SACI EURO CONTAINERE

LIVRĂM DE LA 1 BUCATĂ
nu există o cantitate minimă de comandă.

LIVRARE GRATUITĂ LA DOMICILIU
de la o valoare netă a comenzii de 250 €



Transport în siguranță

Căruciorul pentru saci sub formă de euro container realizat de AUER Packaging este adaptat la dimensiunile euro uzuale și permite în acest mod un transport facil și sigur al containerelor euro încărcate. Execuția constructivă ergonomică asigură un confort suplimentar la manevrare.

- Ergonomic
- Adaptat în funcție de dimensiunile euro
- Sarcină portantă până la 160 kg
- Roți cu rulare extrem de facilă

CĂRUCIOR PENTRU SACI EURO CONTAINERE PLACĂ DE BAZĂ 60 x 40 cm

RAL 7016

Articol nr.	Execuție	Încărcătură	Pret unitar	Bucati/ palet marfa	Pret/unitate pe palet
SK EG	Fără reglare înaltă	160 kg	1.532,15 RON	9	1.178,57 RON
SK V EG	cu reglare înaltă	160 kg	1.685,27 RON	9	1.296,37 RON

MÂNERE CAPAC PENTRU EURO CONTAINERE

LIVRĂM DE LA 1 BUCATĂ
nu există o cantitate minimă de comandă.

LIVRARE GRATUITĂ LA DOMICILIU
de la o valoare netă a comenzii de 250 €

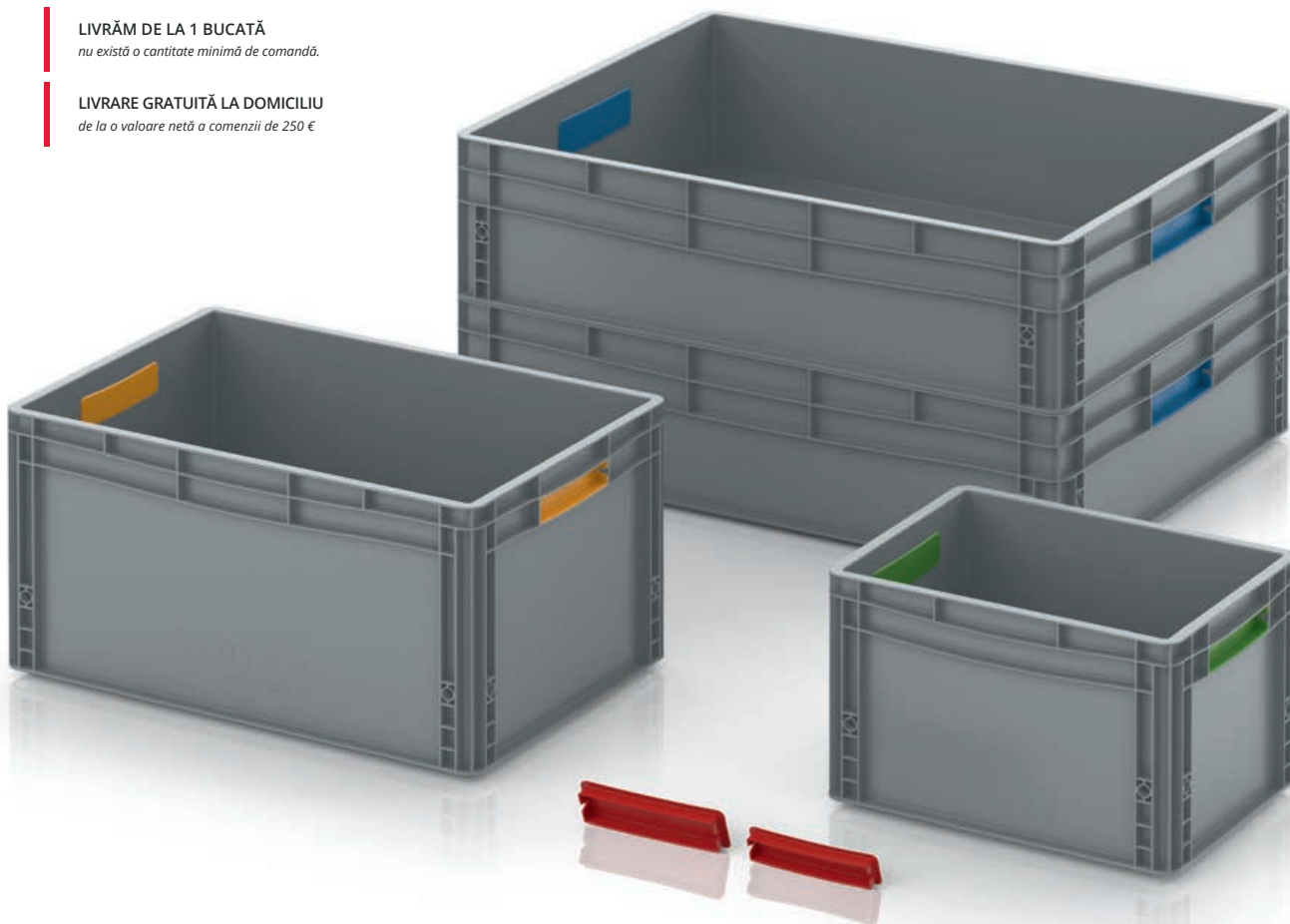

 GATA DE EXPEDIERE
in termen de **24** de ore **

Transformare colorată

Cu ajutorul capacelor pentru mânere puteți transforma ulterior euro containerele cu mânere deschise în containere complet închise. Pur și simplu le prindeți în deschideri – și gata! Dacă doriți să vă codificați cu ușurință containerele în funcție de culoare, capacele sunt disponibile în șase culori diferite.

- Posibilitate de echipare ulterioară
- Asamblare și înlocuire ușoară
- Pentru mânere pe partea frontală
- Șase culori standard diferite

MÂNERE CAPAC PENTRU EURO CONTAINERE

Pentru dimensiune de bază	Articol nr.	Articol nr.	Articol nr.	Articol nr.	Articol nr.	Articol nr.	Pret unitar
40 x 30 – 60 x 40	EG HA 4364-1003	EG HA 4364-3020	EG HA 4364-5015	EG HA 4364-6018	EG HA 4364-7001	EG HA 4364-7016	5,05 RON
80 x 60	EG HA 86-1003	EG HA 86-3020	EG HA 86-5015	EG HA 86-6018	EG HA 86-7001	EG HA 86-7016	5,44 RON



CULORI STANDARD

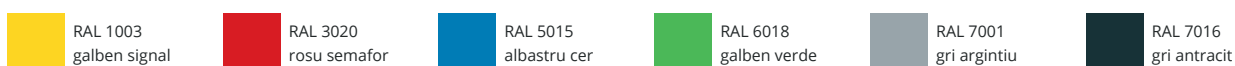

***) numai pentru comenzi plasate prin intermediul magazinului web. Expedierea are loc numai în zilele lucrătoare, dacă mărfurile sunt în stoc. Puteți găsi disponibilitatea și orele de expediere actualizate în magazinul online.

ACCESORII EURO CONTAINERE



1 | CAPAC DETAȘABIL PENTRU EURO CONTAINERE

RAL 7001

Pentru dimensiune de bază	Articol nr.	Pret unitar	Bucati/ palet marfa	Pret/unitate pe palet
20 x15	DE 215	4,47 RON	8640	3,45 RON
30 x20	DE 32	6,46 RON	4140	5,01 RON
40 x30	DE 43	16,86 RON	800	12,97 RON
60 x40	DE 64	21,72 RON	600	16,72 RON
80 x60	DE 86	88,93 RON	50	68,42 RON



2 | CAPAC SUPRAPUS PENTRU EURO-CONTAINERE

RAL 9017

Pentru dimensiune de bază	Articol nr.	Pret unitar	Bucati/ palet marfa	Pret/unitate pe palet
30 x20	A 32	22,50 RON	879	17,30 RON
40 x30	A 43	60,35 RON	756	46,41 RON
60 x40	A 64	57,93 RON	400	44,56 RON
80 x60	A 86	133,34 RON	145	102,58 RON



3 | CAPAC DETAȘABIL PENTRU PALEȚI UNIVERSAL

RAL 9017

Pentru dimensiune de bază	Articol nr.	Pret unitar	Bucati/ stiva in camion	Preț/buc. pt. palet întreg
120 x 80	A 1208	197,10 RON	100	151,62 RON
120 x 100	A 1210	205,31 RON	100	157,93 RON

4 | CAPAC DETAȘABIL PENTRU PALEȚI KLT

RAL 5012

RAL 4008

Pentru dimensiune de bază	Articol nr.	Culoare implicita	Pret unitar	Bucati/ palet marfa	Pret/unitate pe palet
120 x 80	A 1208-1	albastru deschis	164,93 RON	50	126,88 RON
120 x 100	A 1210-1	albastru deschis	181,26 RON	50	139,42 RON
120 x 80	A 1208-1 BMW	violet de semnalizare	167,02 RON	50	128,49 RON

» Execuția ESD este disponibilă la pagina 230



ALTE ACCESORII

Art.	Descriere	Pret unitar
5 E KG G	Mâner rabatabil pentru montarea pe cont propriu	57,44 RON
6 ET	Clemă pentru etichete se poate fixa pe containere	4,37 RON



CONTAINER CU DIMENSIUNI SPECIALE

Individual, cu precizie milimetrică



CONTAINER CU DIMENSIUNI SPECIALE

LIVRĂM DE LA 1 BUCATĂ
nu există o cantitate minimă de comandă.

LIVRARE GRATUITĂ LA DOMICILIU
de la o valoare netă a comenzii de 250 €



Individual, cu precizie milimetrică

Apreciați funcționalitatea și calitatea eurocontainerelor, însă în situația dumneavoastră de utilizare aveți nevoie de dimensiuni diferite de cele ale formatului euro? Începând de la o dimensiune de 18x18x17 cm, putem produce containere cu dimensiuni speciale exact conform dorințelor dumneavoastră! Din punctul de vedere al pragului impus de legile staticii, nu există nicio limită superioară.

- Practic, putem realiza orice dimensiune
- Cadru profilat stabil
- Plăci de bază și laterale de înaltă calitate
- Adecvat pentru automatizare

EXEMPLE DE MODELE DE CONTAINER CU DIMENSIUNI SPECIALE



Container cu
dimensiuni speciale
33 x 44 x 17 cm
Pret unitar

2.084,73 RON

Dim. ext. Lung x Lat x In (cm)	Articol nr.	1 bucată per bucată	10 bucati per bucată	100 bucati per bucată
33 x44 x17	SMB	2.084,73 RON	1.428,69 RON	1.363,09 RON



Container cu
dimensiuni speciale
88 x 18 x 17 cm
Pret unitar

2.149,26 RON

Dim. ext. Lung x Lat x In (cm)	Articol nr.	1 bucată per bucată	10 bucati per bucată	100 bucati per bucată
88 x18 x17	SMB	2.149,26 RON	1.493,23 RON	1.427,62 RON



Container cu
dimensiuni speciale
120 x 40 x 17 cm
Pret unitar

2.339,17 RON

Dim. ext. Lung x Lat x In (cm)	Articol nr.	1 bucată per bucată	10 bucati per bucată	100 bucati per bucată
120 x40 x17	SMB	2.339,17 RON	1.683,14 RON	1.617,53 RON

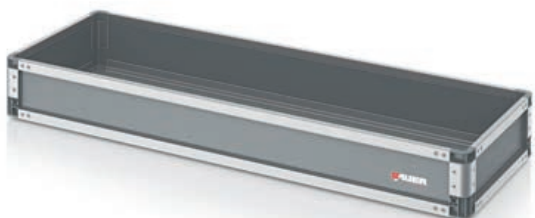

Container cu
dimensiuni speciale
145 x 25 x 20 cm
Pret unitar

2.355,45 RON

Dim. ext. Lung x Lat x In (cm)	Articol nr.	1 bucată per bucată	10 bucati per bucată	100 bucati per bucată
145 x25 x20	SMB	2.355,45 RON	1.699,42 RON	1.633,81 RON

SFATUL NOSTRU:

Configurați online containerul dumneavoastră individual și calculați dimensiunile speciale ale acestuia:

www.auer-packaging.ro/smb



RECIPIENTE KLT

Se integrează perfect



RECIPIENTE R-KLT

LIVRĂM DE LA 1 BUCATĂ
nu există o cantitate minimă de comandă.

CULORI SPECIALE
Comandați acum online

LIVRARE GRATUITĂ LA DOMICILIU
de la o valoare netă a comenzii de 250 €

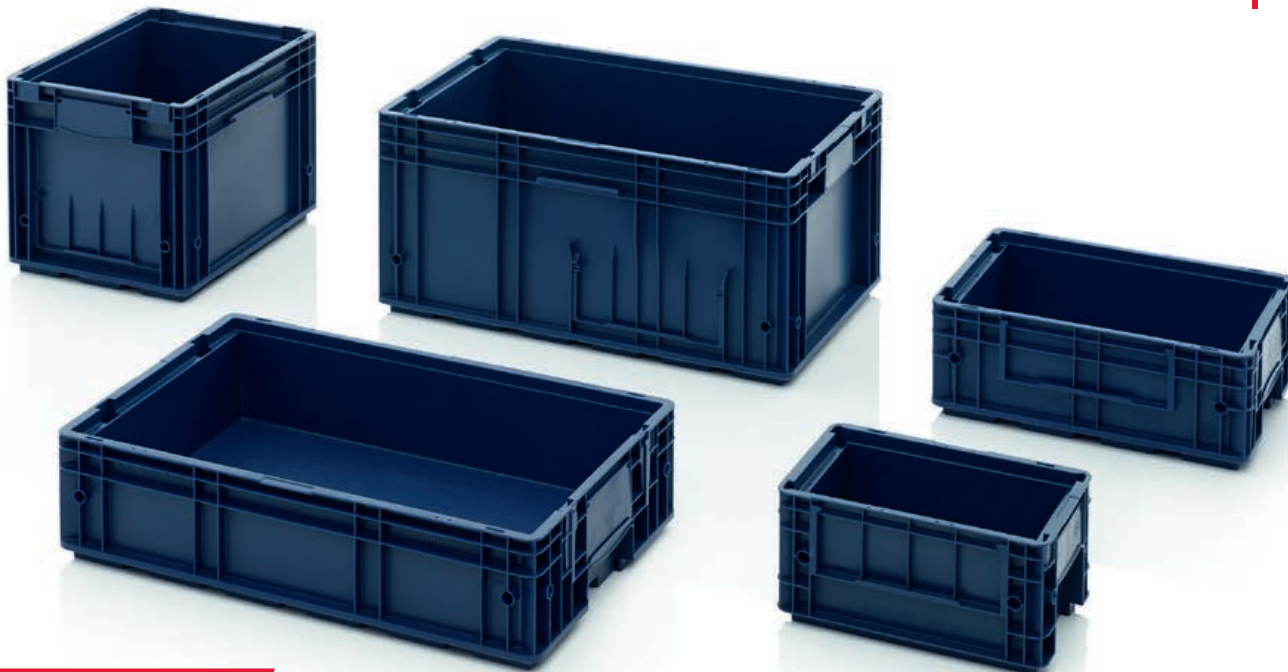

GATA DE
EXPEDIERE
— în termen de **24 de ore**

Se integrează perfect

Recipientul R-KLT produs de AUER Packaging este adaptat perfect la procesele automatizate de producție și este compatibil pentru utilizarea în diferite etape de producție. Recipientul R-KLT se caracterizează prin baza sa cu întăritură extrem de stabilă.

- Bază cu întăritură extrem de stabilă
- Rezistent la temperatură de la -20° până la 100° C
- Cu suprafețe adezive pentru codul de bare
- Fante integrate în capac

RECIPIENTE R-KLT

RAL 5003

Dim. ext. Lung x Lat x În (cm)	Articol nr.	Varianta pentru podea	Pret unitar	Bucati/ palet marfa	Pret/unitate pe palet
30 x20 x14,7	R-KLT 3215	neted, închis	20,31 RON	320	15,65 RON
40 x30 x14,7	R-KLT 4315	Podea structurală, închisă	43,30 RON	160	33,29 RON
40 x30 x28,0	R-KLT 4329	Podea structurală, închisă	66,96 RON	80	51,51 RON
60 x40 x14,7	R-KLT 6415	Podea structurală, închisă	74,20 RON	80	57,10 RON
60 x40 x28,0	R-KLT 6429	Podea structurală, închisă	115,02 RON	40	88,49 RON

» Execuția ESD este disponibilă la pagina 220



***) numai pentru comenzi plasate prin intermediul magazinului web. Expedierea are loc numai în zilele lucrătoare, dacă mărfurile sunt în stoc. Puteți găsi disponibilitatea și orele de expediere actualizate în magazinul online.

LIVRĂM DE LA 1 BUCATĂ
nu există o cantitate minimă de comandă.

CULORI SPECIALE
Comandați acum online

LIVRARE GRATUITĂ LA DOMICILIU
de la o valoare netă a comenzii de 250 €



GATA DE EXPEDIERE
în termen de **24 de ore** **

Totul inclus

Recipientul RL-KLT fabricat de AUER Packaging se caracterizează prin fundul său neted, precum și prin orificiile destinate scurgerii apei conform directivei VDS pentru încadrarea în BG 4.3 (excepție RL-KLT 3147). Prin intermediul recipientului RL-KLT este garantată funcționarea în condiții de siguranță și confortabil!

- Fund neted
- Rezistent la temperatură de la -20° până la 100° C
- Cu suprafețe adezive pentru codul de bare
- Fante integrate în capac

RECIPIENTE RL-KLT

RAL 5005

Dim. ext. Lung x Lat x În (cm)	Articol nr.	Varianta pentru podea	Pret unitar	Bucati/ palet marfa	Pret/unitate pe palet
30 x20 x14,7	RL-KLT 3147	neted, închis	20,26 RON	320	15,60 RON
40 x30 x14,7	RL-KLT 4147	Netedă, închisă cu găuri de scurgere a apei	38,63 RON	160	29,69 RON
40 x30 x28,0	RL-KLT 4280	Netedă, închisă cu găuri de scurgere a apei	63,56 RON	80	48,89 RON
60 x40 x14,7	RL-KLT 6147	Netedă, închisă cu găuri de scurgere a apei	66,04 RON	80	50,83 RON
60 x40 x28,0	RL-KLT 6280	Netedă, închisă cu găuri de scurgere a apei	106,37 RON	40	81,83 RON

» Execuția ESD este disponibilă la pagina 221



CUTII KLT MAXI

RAL 5005

Dim. ext. Lung x Lat x În (cm)	Articol nr.	Varianta pentru podea	Pret unitar	Bucati/ palet marfa	Pret/unitate pe palet
80 x60 x22,0	RL-KLT 8210 g	Netedă, închisă cu găuri de scurgere a apei	176,74 RON	20	135,97 RON
120 x40 x14,7	KLT 12415	ranforsat, închis	237,63 RON	32	182,81 RON

» Execuția ESD este disponibilă la pagina 221



***) numai pentru comenzi plasate prin intermediul magazinului web. Expedierea are loc numai în zilele lucrătoare, dacă mărfurile sunt în stoc. Puteți găsi disponibilitatea și orele de expediere actualizate în magazinul online.

Prețurile per palet sunt aplicabile numai pentru paleți întregi. Prețurile nu includ taxa pe valoarea adăugată.

RECIPIENTE PLIABILE KLT

 **GATA DE EXPEDIERE** **24 de ore** **
In termen de

LIVRĂM DE LA 1 BUCATĂ
nu există o cantitate minimă de comandă.

CULORI SPECIALE
Comandați acum online

LIVRARE GRATUITĂ LA DOMICILIU
de la o valoare netă a comenzii de 250 €



Eficiență maximă

Recipientul pliabil KLT fabricat de AUER Packaging îmbină avantajele seriei cutiilor pentru încărcături mici pentru industria auto cu economia de spațiu asigurată de recipiente pliabile. În caz de neutilizare, volumul recipientului pliabil KLT poate fi redus cu până la 70%.

- Reducerea volumului cu până la 70%
- Atenuarea zgomotului pe distanțele de transport
- Complet reciclabil
- Cu suprafețe adezive pentru codul de bare

RECIPIENTE PLIABILE KLT

RAL 5012

Dim. ext. Lung x Lat x În (cm)	Articol nr.	Varianta pentru podea	Pret unitar	Bucati/ palet marfa	Pret/unitate pe palet
60 x 40 x 28	F-KLT 6410	Podea structurală, închisă	112,50 RON	135	86,55 RON
60 x 40 x 28	F-KLT 6410 G	neted, închis	101,13 RON	135	77,80 RON

» Execuția ESD este disponibilă la pagina 222



RECIPIENTE PLIABILE KLT

RAL 4008

Dim. ext. Lung x Lat x În (cm)	Articol nr.	Varianta pentru podea	Pret unitar	Bucati/ palet marfa	Pret/unitate pe palet
60 x 40 x 28	F-KLT 6410 BMW	Podea structurală, închisă	113,91 RON	135	87,62 RON



***) numai pentru comenzi plasate prin intermediul magazinului web. Expedierea are loc numai în zilele lucrătoare, dacă mărfurile sunt în stoc. Puteți găsi disponibilitatea și orele de expediere actualizate în magazinul online.

ACCESORII RECIPIENTE KLT



CAPAC PENTRU R-KLT

RAL 5003

	Pentru dimensiune de bază	Articol nr.	Pret unitar	Bucati/ palet marfa	Pret/unitate pe palet
1	30 x20	R-KLT-D 35	6,07 RON	1600	4,67 RON
2	40 x30	R-KLT-D 45	11,81 RON	880	9,09 RON
3	60 x40	R-KLT-D 65	22,55 RON	600	17,35 RON



CAPAC PENTRU RL-KLT

RAL 5005

	Pentru dimensiune de bază	Articol nr.	Pret unitar	Bucati/ palet marfa	Pret/unitate pe palet
4	30 x 20	RL-KLT-D 35	6,07 RON	1600	4,67 RON
5	40 x 30	RL-KLT-D 45	11,81 RON	880	9,09 RON
6	60 x 40	RL-KLT-D 65	22,50 RON	600	17,30 RON



CAPAC DETAȘABIL PENTRU PALEȚI KLT PENTRU RECIPIENTE KLT

RAL 5012

RAL 4008

	Pentru dimensiune de bază	Articol nr.	Culoare implicita	Pret unitar	Bucati/ palet marfa	Pret/unitate pe palet
7	120 x 80	A 1208-1	albastru deschis	164,93 RON	50	126,88 RON
8	120 x 100	A 1210-1	albastru deschis	181,26 RON	50	139,42 RON
9	120 x 80	A 1208-1 BMW	violet de semnalizare	167,02 RON	50	128,49 RON

» Execuția ESD este disponibilă la pagina 230



Prețurile per palet sunt aplicabile numai pentru paleți întregi. Prețurile nu includ taxa pe valoarea adăugată.



CUTII DE SISTEM ȘI VALIZE

Ordine și funcționalitate



CASETE DE SORTIMENTE 30 x 20 cm

LIVRĂM DE LA 1 BUCATĂ
nu există o cantitate minimă de comandă.

LIVRARE GRATUITĂ LA DOMICILIU
de la o valoare netă a comenzii de 250 €



GATA DE
EXPEDIERE
— în termen de **24** de ore **



Sortare în siguranță

Caseta de sortimente oferită de AUER Packaging reprezintă o soluție comodă pentru depozitarea și sortarea de piese mici. Cu ajutorul diferitelor cutii interioare poate fi configurat individual. Detalii speciale, de exemplu capacul cu susținere elastică, blocat automat în siguranță prin apăsare, garantează o utilizare confortabilă.

- Posibilitate de configurare individuală
- Capac susținut cu arc
- Blocare automată a capacului
- Mâner ergonomic pentru pliere

CASETĂ DE SORTIMENTE FĂRĂ DOTĂRI 30 x 20 cm

RAL 7016

Dim. ext. Lung x Lat x În (cm)	Articol nr.	Grilaj	Pret unitar	Bucati/ palet marfa	Pret/unitate pe palet
30 x 20,0 x 7,1	SB 32	5x3	59,24 RON	600	45,58 RON

» Cutii de biți și chingi de transport puteți găsi de la pagina 70

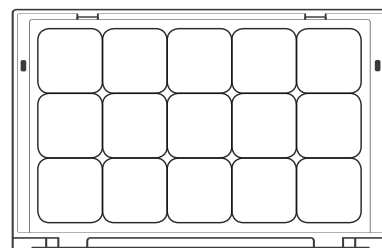

***) numai pentru comenzi plasate prin intermediul magazinului web. Expedierea are loc numai în zilele lucrătoare, dacă mărfurile sunt în stoc. Puteți găsi disponibilitatea și orele de expediere actualizate în magazinul online.



SUGESTII DE DOTARE 30 x 20 cm

RAL 7016

	Dim. ext. Lung x Lat x ln (cm)	Articol nr.	Grilaj	Dotare	Pret unitar	Bucati/ palet marfa	Pret/unitate pe palet
1	30 x20,0 x7,1	SB 32 B1	5x3	Dotare 1	99,47 RON	600	76,54 RON
2	30 x20,0 x7,1	SB 32 B2	5x3	Dotare 2	87,08 RON	600	67,01 RON
3	30 x20,0 x7,1	SB 32 B3	5x3	Dotare 3	85,72 RON	600	65,94 RON
4	30 x20,0 x7,1	SB 32 B4	5x3	Dotare 4	85,62 RON	600	65,89 RON
5	30 x20,0 x7,1	SB 32 B5	5x3	Dotare 5	81,83 RON	600	62,98 RON
6	30 x20,0 x7,1	SB 32 B6	5x3	Dotare 6	91,89 RON	600	70,71 RON
7	30 x20,0 x7,1	SB 32 B7	5x3	Dotare 7	84,56 RON	600	65,07 RON
8	30 x20,0 x7,1	SB 32 B8	5x3	Dotare 8	93,21 RON	600	71,68 RON
9	30 x20,0 x7,1	SB 32 B9	5x3	Dotare 9	88,83 RON	600	68,32 RON



RECOMANDAREA NOASTRĂ: ECHIPAȚI INDIVIDUAL CUTIILE DIN SORTIMENT

Cutiile din sortiment sunt disponibile și neechipate! Cu ajutorul rasterului acestea pot fi echipate simplu și individual cu cutii de sistem individuale. Cutiile de sistem de diverse dimensiuni și culori se găsesc pe pagina 70 »

CASETE DE SORTIMENTE 35 x 29,5 cm

LIVRĂM DE LA 1 BUCATĂ
nu există o cantitate minimă de comandă.

LIVRARE GRATUITĂ LA DOMICILIU
de la o valoare netă a comenzii de 250 €



GATA DE
EXPEDIERE
— în termen de **24** de ore **



Sortare în siguranță

Caseta de sortimente oferită de AUER Packaging reprezintă o soluție comodă pentru depozitarea și sortarea de piese mici. Cu ajutorul diferitelor cutii interioare poate fi configurat individual. Detalii speciale, de exemplu capacul cu susținere elastică, blocat automat în siguranță prin apăsare, garantează o utilizare confortabilă.

- Posibilitate de configurare individuală
- Capac susținut cu arc
- Blocare automată a capacului
- Mâner ergonomic pentru pliere

CASETĂ DE SORTIMENTE FĂRĂ DOTĂRI 35 x 29,5 cm

RAL 7016

Dim. ext. Lung x Lat x În (cm)	Articol nr.	Grilaj	Pret unitar	Bucati/ palet marfa	Pret/unitate pe palet
35 x 29,5 x 7,1	SB 353	6x5	77,61 RON	330	59,67 RON

» Cutii de biți și chingi de transport puteți găsi de la pagina 70



***) numai pentru comenzi plasate prin intermediul magazinului web. Expedierea are loc numai în zilele lucrătoare, dacă mărfurile sunt în stoc. Puteți găsi disponibilitatea și orele de expediere actualizate în magazinul online.

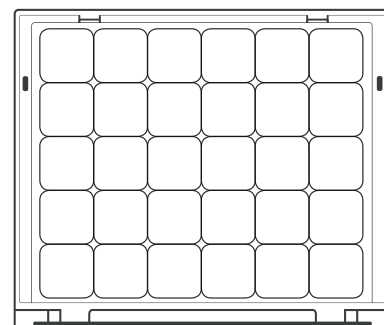



RECOMANDAREA NOASTRĂ: ECHIPAȚI INDIVIDUAL CUTIILE DIN SORTIMENT

Cutiile din sortiment sunt disponibile și neechipate! Cu ajutorul rasterului acestea pot fi echipate simplu și individual cu cutii de sistem individuale. Cutiile de sistem de diverse dimensiuni și culori se găsesc pe pagina 70 »

SUGESTII DE DOTARE 35 x 29,5 cm

RAL 7016

Dim. ext. Lung x Lat x In (cm)	Articol nr.	Grilaj	Dotare	Pret unitar	Bucati/ palet marfa	Pret/unitate pe palet
1	SB 353 B1	6x5	Dotare 1	152,15 RON	330	117,02 RON
2	SB 353 B2	6x5	Dotare 2	130,96 RON	330	100,74 RON
3	SB 353 B3	6x5	Dotare 3	127,32 RON	330	97,92 RON
4	SB 353 B4	6x5	Dotare 4	124,65 RON	330	95,88 RON
5	SB 353 B5	6x5	Dotare 5	110,31 RON	330	84,85 RON
6	SB 353 B6	6x5	Dotare 6	126,06 RON	330	96,95 RON
7	SB 353 B7	6x5	Dotare 7	124,16 RON	330	95,49 RON
8	SB 353 B8	6x5	Dotare 8	135,19 RON	330	103,99 RON
9	SB 353 B9	6x5	Dotare 9	113,96 RON	330	87,67 RON
10	SB 353 B10	6x5	cu 8 șurubelniță 1 x SB E 11 1 x SB E 12 1 x SB E 13	495,04 RON	330	380,79 RON
11	SB 353 B11	6x5	cu 7 șurubelniță torx 2 x SB E 23	466,46 RON	330	358,83 RON
12	SB 353 B12	6x5	cu clești	666,97 RON	330	513,07 RON
13	SB 353 B13	6x5	cu cheie fixă dublă	519,14 RON	330	399,35 RON



CASETE DE SORTIMENTE 40 x 30 cm

LIVRĂM DE LA 1 BUCATĂ
nu există o cantitate minimă de comandă.

LIVRARE GRATUITĂ LA DOMICILIU
de la o valoare netă a comenzii de 250 €



GATA DE
EXPEDIERE
în termen de **24** de ore **



Sortare în siguranță

Caseta de sortimente oferită de AUER Packaging reprezintă o soluție comodă pentru depozitarea și sortarea de piese mici. Cu ajutorul diferitelor cutii interioare poate fi configurat individual. Detalii speciale, de exemplu capacul cu susținere elastică, blocat automat în siguranță prin apăsare, garantează o utilizare confortabilă.

- Posibilitate de configurare individuală
- Capac susținut cu arc
- Blocare automată a capacului
- Mâner ergonomic pentru pliere

CASETĂ DE SORTIMENTE FĂRĂ DOTĂRI 40 x 30 cm

RAL 7016

Dim. ext. Lung x Lat x În (cm)	Articol nr.	Grilaj	Pret unitar	Bucati/ palet marfa	Pret/unitate pe palet
40 x 30,0 x 7,1	SB 43	7x5	85,09 RON	310	65,46 RON

» Cutii de biți și chingi de transport puteți găsi de la pagina 70

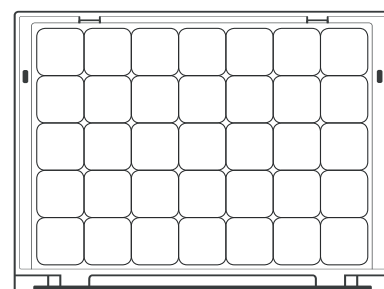

***) numai pentru comenzi plasate prin intermediul magazinului web. Expedierea are loc numai în zilele lucrătoare, dacă mărfurile sunt în stoc. Puteți găsi disponibilitatea și orele de expediere actualizate în magazinul online.



SUGESTII DE DOTARE 40 x 30 cm

RAL 7016

	Dim. ext. Lung x Lat x In (cm)	Articol nr.	Grilaj	Dotare	Pret unitar	Bucati/ palet marfa	Pret/unitate pe palet
1	40 x30,0 x7,1	SB 43 B1	7x5	Dotare 1	171,05 RON	310	131,55 RON
2	40 x30,0 x7,1	SB 43 B2	7x5	Dotare 2	138,93 RON	310	106,86 RON
3	40 x30,0 x7,1	SB 43 B3	7x5	Dotare 3	154,09 RON	310	118,52 RON
4	40 x30,0 x7,1	SB 43 B4	7x5	Dotare 4	135,92 RON	310	104,53 RON
5	40 x30,0 x7,1	SB 43 B5	7x5	Dotare 5	127,56 RON	310	98,11 RON
6	40 x30,0 x7,1	SB 43 B6	7x5	Dotare 6	129,36 RON	310	99,52 RON
7	40 x30,0 x7,1	SB 43 B7	7x5	Dotare 7	135,48 RON	310	104,24 RON
8	40 x30,0 x7,1	SB 43 B8	7x5	Dotare 8	124,69 RON	310	95,93 RON
9	40 x30,0 x7,1	SB 43 B9	7x5	Dotare 9	143,06 RON	310	110,02 RON



RECOMANDAREA NOASTRĂ: ECHIPAȚI INDIVIDUAL CUTIILE DIN SORTIMENT

Cutiile din sortiment sunt disponibile și neechipate! Cu ajutorul rasterului acestea pot fi echipate simplu și individual cu cutii de sistem individuale. Cutiile de sistem de diverse dimensiuni și culori se găsesc pe pagina 70 »

CASETE DE SORTIMENTE 44 x 35,5 cm

LIVRĂM DE LA 1 BUCATĂ
nu există o cantitate minimă de comandă.

LIVRARE GRATUITĂ LA DOMICILIU
de la o valoare netă a comenzii de 250 €



GATA DE
EXPEDIERE
— în termen de **24** de ore **



Sortare în siguranță

Caseta de sortimente oferită de AUER Packaging reprezintă o soluție comodă pentru depozitarea și sortarea de piese mici. Cu ajutorul diferitelor cutii interioare poate fi configurat individual. Detalii speciale, de exemplu capacul cu susținere elastică, blocat automat în siguranță prin apăsare, garantează o utilizare confortabilă.

- Posibilitate de configurare individuală
- Capac susținut cu arc
- Blocare automată a capacului
- Mâner ergonomic pentru pliere

CASETĂ DE SORTIMENTE FĂRĂ DOTĂRI 44 x 35,5 cm

RAL 7016

Dim. ext. Lung x Lat x În (cm)	Articol nr.	Grilaj	Pret unitar	Bucati/ palet marfa	Pret/unitate pe palet
44 x 35,5 x 7,1	SB 443	8x6	108,32 RON	180	83,34 RON

» Cutii de biți și chingi de transport puteți găsi de la pagina 70

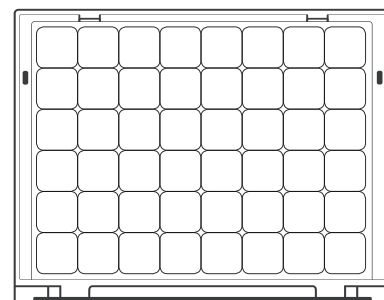

***) numai pentru comenzi plasate prin intermediul magazinului web. Expedierea are loc numai în zilele lucrătoare, dacă mărfurile sunt în stoc. Puteți găsi disponibilitatea și orele de expediere actualizate în magazinul online.



SUGESTII DE DOTARE 44 x 35,5 cm

RAL 7016

	Dim. ext. Lung x Lat x In (cm)	Articol nr.	Grilaj	Dotare	Pret unitar	Bucati/ palet marfa	Pret/unitate pe palet
1	44 x35,5 x7,1	SB 443 B1	8x6	Dotare 1	223,93 RON	180	172,27 RON
2	44 x35,5 x7,1	SB 443 B2	8x6	Dotare 2	190,20 RON	180	146,27 RON
3	44 x35,5 x7,1	SB 443 B3	8x6	Dotare 3	184,32 RON	180	141,80 RON
4	44 x35,5 x7,1	SB 443 B4	8x6	Dotare 4	163,33 RON	180	125,62 RON
5	44 x35,5 x7,1	SB 443 B5	8x6	Dotare 5	156,43 RON	180	120,32 RON
6	44 x35,5 x7,1	SB 443 B6	8x6	Dotare 6	167,65 RON	180	128,97 RON
7	44 x35,5 x7,1	SB 443 B7	8x6	Dotare 7	185,92 RON	180	143,02 RON
8	44 x35,5 x7,1	SB 443 B8	8x6	Dotare 8	186,31 RON	180	143,31 RON
9	44 x35,5 x7,1	SB 443 B9	8x6	Dotare 9	178,15 RON	180	137,04 RON



RECOMANDAREA NOASTRĂ: ECHIPAȚI INDIVIDUAL CUTIILE DIN SORTIMENT

Cutiile din sortiment sunt disponibile și neechipate! Cu ajutorul rasterului acestea pot fi echipate simplu și individual cu cutii de sistem individuale. Cutiile de sistem de diverse dimensiuni și culori se găsesc pe pagina 70 »

CASETE DE SORTIMENTE 60 x 40 cm

LIVRĂM DE LA 1 BUCATĂ
nu există o cantitate minimă de comandă.

LIVRARE GRATUITĂ LA DOMICILIU
de la o valoare netă a comenzii de 250 €



Sortare în siguranță

Caseta de sortimente oferită de AUER Packaging reprezintă o soluție comodă pentru depozitarea și sortarea de piese mici. Cu ajutorul diferitelor cutii interioare poate fi configurat individual. Detalii speciale, de exemplu capacul cu susținere elastică, blocat automat în siguranță prin apăsare, garantează o utilizare confortabilă.

- Posibilitate de configurare individuală
- Capac susținut cu arc
- Blocare automată a capacului
- Mâner ergonomic pentru pliere

CASETĂ DE SORTIMENTE FĂRĂ DOTĂRI 60 x 40 cm

RAL 7016

Dim. ext. Lung x Lat x În (cm)	Articol nr.	Grilaj	Pret unitar	Bucati/ palet marfa	Pret/unitate pe palet
60 x 40,0 x 7,1	SB 64	11x7	159,83 RON	155	122,95 RON

» Cutii de biți și chingi de transport puteți găsi de la pagina 70

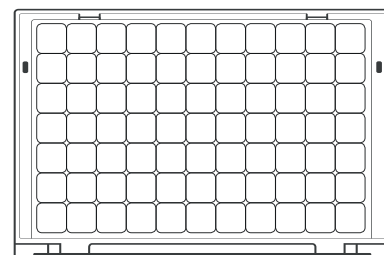

***) numai pentru comenzi plasate prin intermediul magazinului web. Expedierea are loc numai în zilele lucrătoare, dacă mărfurile sunt în stoc. Puteți găsi disponibilitatea și orele de expediere actualizate în magazinul online.



SUGESTII DE DOTARE 60 x 40 cm

RAL 7016

	Dim. ext. Lung x Lat x In (cm)	Articol nr.	Grilaj	Dotare	Pret unitar	Bucati/ palet marfa	Pret/unitate pe palet
1	60 x40,0 x7,1	SB 64 B1	11x7	Dotare 1	341,62 RON	155	262,75 RON
2	60 x40,0 x7,1	SB 64 B2	11x7	Dotare 2	275,73 RON	155	212,12 RON
3	60 x40,0 x7,1	SB 64 B3	11x7	Dotare 3	265,67 RON	155	204,39 RON
4	60 x40,0 x7,1	SB 64 B4	11x7	Dotare 4	242,49 RON	155	186,56 RON
5	60 x40,0 x7,1	SB 64 B5	11x7	Dotare 5	265,18 RON	155	204,00 RON
6	60 x40,0 x7,1	SB 64 B6	11x7	Dotare 6	255,76 RON	155	196,71 RON
7	60 x40,0 x7,1	SB 64 B7	11x7	Dotare 7	294,83 RON	155	226,79 RON
8	60 x40,0 x7,1	SB 64 B8	11x7	Dotare 8	239,67 RON	155	184,37 RON
9	60 x40,0 x7,1	SB 64 B9	11x7	Dotare 9	310,81 RON	155	239,09 RON



RECOMANDAREA NOASTRA: ECHIPATI INDIVIDUAL CUTIILE DIN SORTIMENT

Cutiile din sortiment sunt disponibile și neechipate! Cu ajutorul rasterului acestea pot fi echipate simplu și individual cu cutii de sistem individuale. Cutiile de sistem de diverse dimensiuni și culori se găsesc pe pagina 70 »

ACCESORII CASETE DE SORTIMENTE

LIVRĂM DE LA 1 BUCATĂ
nu există o cantitate minimă de comandă.

LIVRARE GRATUITĂ LA DOMICILIU
de la o valoare netă a comenzii de 250 €



1 | Chingă de transport cu pernă de umăr

4 | Set de 10 bucăți de etichete gri argintiu

3 | Set de 10 bucăți de etichete galben de semnalizare

2 | Set de 10 bucăți de etichete albastru azur

ACCESORII CASETE DE ORGANIZARE

Articol nr.	Descriere	Pret unitar	Bucati/ palet marfa	Pret/unitate pe palet
1 SB TG	Chingă de transport cu pernă de umăr	27,21 RON	1000	20,94 RON
2 SB E-5015 S	Set de 10 bucăți de etichete albastru azur	9,67 RON	1000	7,44 RON
3 SB E-1003 S	Set de 10 bucăți de etichete galben de semnalizare	9,67 RON	1000	7,44 RON
4 SB E-7001 S	Set de 10 bucăți de etichete gri argintiu	9,67 RON	1000	7,44 RON

***) numai pentru comenzi plasate prin intermediul magazinului web. Expedierea are loc numai în zilele lucrătoare, dacă mărfurile sunt în stoc. Puteți găsi disponibilitatea și orele de expediere actualizate în magazinul online.

CUTII INTERIOARE PENTRU CASETE DE SORTIMENTE

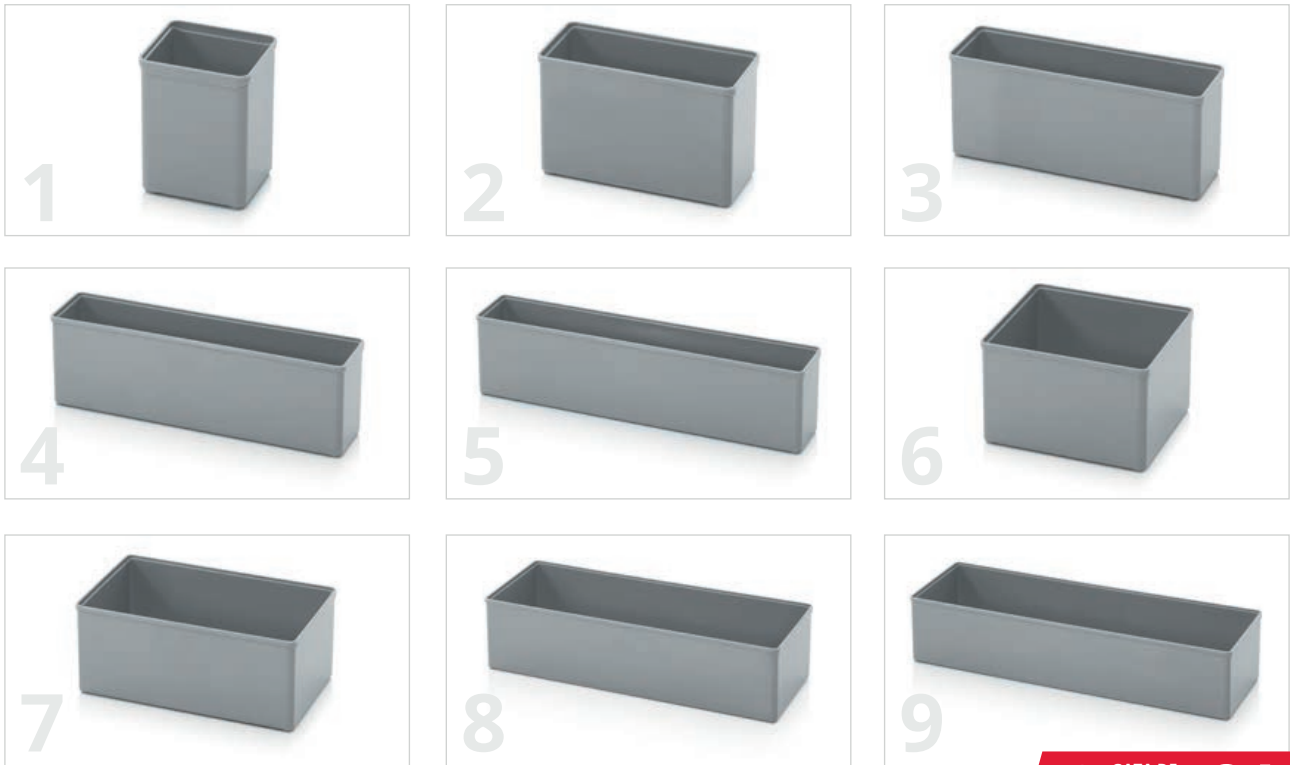

GATA DE EXPEDIERE în termen de **24 de ore** **

Pentru o imagine de ansamblu deosebită

Gama complexă de cutii interioare realizate de AUER Packaging asigură o imagine de ansamblu maximă în caseta de sortimente adaptată perfect în acest sens. Cutiile interioare pot fi comandate configurate în prealabil în set, inclusiv casetă de sortiment, sau individual, pentru o dotare individuală.

- 9 dimensiuni diferite
- 6 culori standard
- Disponibile seturi definite în prealabil
- Posibilitate de configurare individuală

CUTII INTERIOARE PENTRU CASETE DE SORTIMENTE

	Dim. ext. Lung x Lat x In (cm)	Spațiere	Articol nr.	Articol nr.	Articol nr.	Articol nr.	Articol nr.	Articol nr.	Pret unitar	Bucati/ palet marfa	Pret/unitate pe palet
1	5,2 x 5,2 x 6,3	1x1	SB E 11-1003	SB E 11-3020	SB E 11-5015	SB E 11-6018	SB E 11-7001	SB E 11-7016	1,65 RON	11550	1,26 RON
2	10,4 x 5,2 x 6,3	1x2	SB E 12-1003	SB E 12-3020	SB E 12-5015	SB E 12-6018	SB E 12-7001	SB E 12-7016	2,53 RON	5790	1,94 RON
3	15,6 x 5,2 x 6,3	1x3	SB E 13-1003	SB E 13-3020	SB E 13-5015	SB E 13-6018	SB E 13-7001	SB E 13-7016	3,69 RON	3960	2,82 RON
4	20,8 x 5,2 x 6,3	1x4	SB E 14-1003	SB E 14-3020	SB E 14-5015	SB E 14-6018	SB E 14-7001	SB E 14-7016	5,20 RON	2820	3,98 RON
5	26,0 x 5,2 x 6,3	1x5	SB E 15-1003	SB E 15-3020	SB E 15-5015	SB E 15-6018	SB E 15-7001	SB E 15-7016	6,07 RON	2310	4,67 RON
6	10,4 x 10,4 x 6,3	2x2	SB E 22-1003	SB E 22-3020	SB E 22-5015	SB E 22-6018	SB E 22-7001	SB E 22-7016	3,89 RON	2970	3,01 RON
7	15,6 x 10,4 x 6,3	2x3	SB E 23-1003	SB E 23-3020	SB E 23-5015	SB E 23-6018	SB E 23-7001	SB E 23-7016	5,59 RON	2010	4,32 RON
8	26,0 x 10,4 x 6,3	2x5	SB E 25-1003	SB E 25-3020	SB E 25-5015	SB E 25-6018	SB E 25-7001	SB E 25-7016	8,55 RON	1200	6,56 RON
9	31,2 x 10,4 x 6,3	2x6	SB E 26-1003	SB E 26-3020	SB E 26-5015	SB E 26-6018	SB E 26-7001	SB E 26-7016	10,20 RON	990	7,87 RON



CULORI STANDARD

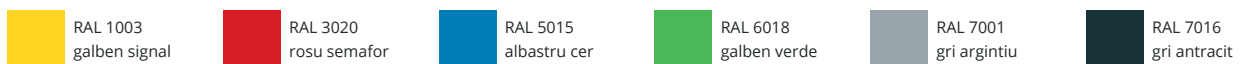

RASTER CASETE DE SORTIMENTE

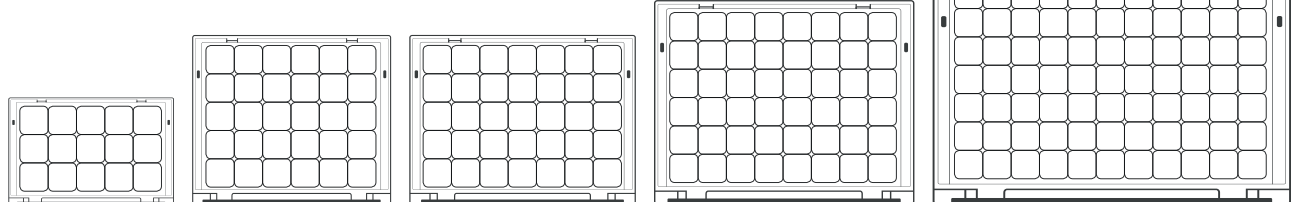

Art. SB 32

Raster 5 x 3
30 x 20 x 7,1 cm

Art. SB 353

Raster 6 x 5
35 x 29,5 x 7,1 cm

Art. SB 43

Raster 7 x 5
40 x 30 x 7,1 cm

Art. SB 443

Raster 8 x 6
44 x 35,5 x 7,1 cm

Art. SB 64

Raster 11 x 7
60 x 40 x 7,1 cm



**GERMAN
DESIGN
AWARD
NOMINEE
2018**



CASETE DE SCULE

Asociere rafinată



CASETE DE SCULE PRO 40 x 30 cm

LIVRĂM DE LA 1 BUCATĂ
nu există o cantitate minimă de comandă.

LIVRARE GRATUITĂ LA DOMICILIU
de la o valoare netă a comenzii de 250 €

GATA DE
EXPEDIERE
în termen de **24** de ore **



Asociere rafinată

Caseta de scule Pro fabricată de AUER Packaging reprezintă un recipient rafinat, cu posibilitate de utilizare universală, pentru depozitarea și transportarea în condiții de siguranță a diferitelor elemente de conținut. Sistemul de închidere brevetat tip baionetă permite îmbinarea rapidă și sigură a mai multor cutii de scule.

- Sistem de îmbinare brevetat
- Capac susținut cu arc
- Blocare automată a capacului
- Accesorii individuale: Pernă, inerții modulară, suport pentru scule etc.

CASETE DE SCULE PRO 40 x 30 cm

Dim. ext. Lung x Lat x În (cm)	Articol nr.	Articol nr.	Execuție	Pret unitar	Bucati/ palet marfa	Pret/unitate pe palet
40 x 30 x 12,0	TB 4311 F1	TB 4311 F4	fără sistem de închidere	117,36 RON	200	90,29 RON
40 x 30 x 17,5	TB 4316 F1	TB 4316 F4	fără sistem de închidere	131,94 RON	130	101,51 RON
40 x 30 x 23,0	TB 4322 F1	TB 4322 F4	fără sistem de închidere	148,07 RON	90	113,91 RON
40 x 30 x 34,0	TB 4333 F1	TB 4333 F4	fără sistem de închidere	180,63 RON	60	138,93 RON
40 x 30 x 45,0	TB 4344 F1	TB 4344 F4	fără sistem de închidere	219,21 RON	40	168,62 RON
40 x 30 x 12,0	TB S 4311 F1	TB S 4311 F4	cu 1 sistem de închidere	216,49 RON	200	166,54 RON
40 x 30 x 17,5	TB S 4316 F1	TB S 4316 F4	cu 1 sistem de închidere	231,07 RON	130	177,76 RON
40 x 30 x 23,0	TB S 4322 F1	TB S 4322 F4	cu 1 sistem de închidere	247,15 RON	90	190,15 RON
40 x 30 x 34,0	TB S 4333 F1	TB S 4333 F4	cu 1 sistem de închidere	279,76 RON	60	215,18 RON
40 x 30 x 45,0	TB S 4344 F1	TB S 4344 F4	cu 1 sistem de închidere	318,35 RON	40	244,87 RON

» Execuția cutiilor mari cu sistem de închidere nu este compatibilă cu inserțiile modulară și rafturile.



CULORI STANDARD

Capac RAL 7016
Box RAL 7016

Capac RAL 7001
Box RAL 7016

***) numai pentru comenzi plasate prin intermediul magazinului web. Expedierea are loc numai în zilele lucrătoare, dacă mărfurile sunt în stoc. Puteți găsi disponibilitatea și orele de expediere actualizate în magazinul online.

CASETE DE SCULE PRO 60 x 40 cm



LIVRĂM DE LA 1 BUCATĂ
nu există o cantitate minimă de comandă.

LIVRARE GRATUITĂ LA DOMICILIU
de la o valoare netă a comenzii de 250 €

GATA DE
EXPEDIERE
in termen de **24 de ore**



CASETE DE SCULE PRO 60 x 40 cm

Dim. ext. Lung x Lat x În (cm)	Articol nr.	Articol nr.	Execuție	Pret unitar	Bucati/ palet marfa	Pret/unitate pe palet
60 x40 x 17,5	TB 6416 F1	TB 6416 F4	fără sistem de închidere	228,10 RON	65	175,43 RON
60 x40 x23,0	TB 6422 F1	TB 6422 F4	fără sistem de închidere	254,15 RON	45	195,50 RON
60 x40 x34,0	TB 6433 F1	TB 6433 F4	fără sistem de închidere	312,95 RON	30	240,74 RON
60 x40 x 17,5	TB S 6416 F1	TB S 6416 F4	cu 1 sistem de închidere	324,18 RON	65	249,39 RON
60 x40 x23,0	TB S 6422 F1	TB S 6422 F4	cu 1 sistem de închidere	346,63 RON	45	266,64 RON
60 x40 x34,0	TB S 6433 F1	TB S 6433 F4	cu 1 sistem de închidere	388,81 RON	30	299,05 RON

» Execuția cutiilor mari cu sistem de închidere nu este compatibilă cu inserțiile modulare și rafturile.



CULORI STANDARD

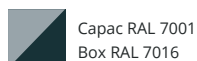
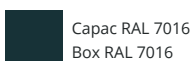

***) numai pentru comenzi plasate prin intermediul magazinului web. Expedierea are loc numai în zilele lucrătoare, dacă mărfurile sunt în stoc. Puteți găsi disponibilitatea și orele de expediere actualizate în magazinul online.

Prețurile per palet sunt aplicabile numai pentru paleți întregi. Prețurile nu includ taxa pe valoarea adăugată.

CASETE DE SCULE BASIC

LIVRĂM DE LA 1 BUCATĂ
nu există o cantitate minimă de comandă.

LIVRARE GRATUITĂ LA DOMICILIU
de la o valoare netă a comenzii de 250 €

GATA DE
EXPEDIERE
în termen de **24** de ore **



Pur și simplu confortabil

Caseta de scule Basic furnizată de AUER Packaging reprezintă o casetă de calitate superioară, versatilă, care permite depozitarea și transportarea în condiții ireproșabile și pentru bunuri voluminoase. Aceasta este deschisă în secțiunea superioară și prezintă o capacitate corespunzătoare de depozitare. Mânerul ergonomic garantează un confort foarte ridicat de transportare inclusiv în cazul sarcinilor ridicate.

- Posibilitate de stivuire fără prindere
- Volum ridicat
- Mâner rigid, ergonomic

CASETE DE SCULE BASIC

RAL 7016

Dim. ext. Lung x Lat x În (cm)	Articol nr.	Înălțime stivă (cm)	Pret unitar	Bucati/ palet marfa	Pret/unitate pe palet
40 x30 x23	TB W 4316 F1	16,5	101,08 RON	120	77,75 RON
40 x30 x34	TB W 4327 F1	27,5	154,78 RON	70	119,06 RON



***) numai pentru comenzi plasate prin intermediul magazinului web. Expedierea are loc numai în zilele lucrătoare, dacă mărfurile sunt în stoc. Puteți găsi disponibilitatea și orele de expediere actualizate în magazinul online.

CASETĂ DE SCULE CUTIE TERMICĂ

LIVRĂM DE LA 1 BUCATĂ
nu există o cantitate minimă de comandă.

LIVRARE GRATUITĂ LA DOMICILIU
de la o valoare netă a comenzii de 250 €



GATA DE
EXPEDIERE
în termen de **24** de ore **

Grozav lucru!

O izolație completă de 22 mm grosime din spumă EPP transformă caseta de scule într-o cutie termică pasivă. Introduceți pastile de răcire, gheață sau pur și simplu conținut răcit, iar cutia va păstra totul rece pentru multă vreme. Extrem de simplu, fără sistem electric. După același principiu, cutia poate fi folosită și pentru păstrarea căldurii.

- Cutie termică pasivă
- Izolație completă cu strat de spumă EPP de 22 mm
- Spațiu util: 20 de litri
- Fără sistem electric

CASETĂ DE SCULE CUTIE TERMICĂ

Dim. ext. Lung x Lat x În (cm)	Articol nr.	Articol nr.	Pret/unitate pe palet	Bucată per palet	Pret unitar
40 x30 x34	TB KB 4333 F1	TB KB 4333 F4	263,34 RON	60	342,30 RON

CULORI STANDARD

Capac RAL 7016
Box RAL 7016

Capac RAL 7001
Box RAL 7016

***) numai pentru comenzi plasate prin intermediul magazinului web. Expedierea are loc numai în zilele lucrătoare, dacă mărfurile sunt în stoc. Puteți găsi disponibilitatea și orele de expediere actualizate în magazinul online.

Prețurile per palet sunt aplicabile numai pentru paleți întregi. Prețurile nu includ taxa pe valoarea adăugată.

SUPORT DE PERETE PENTRU CUTII DE SCULE 40 x 30 cm

LIVRĂM DE LA 1 BUCATĂ
nu există o cantitate minimă de comandă.

LIVRARE GRATUITĂ LA DOMICILIU
de la o valoare netă a comenzii de 250 €



GATA DE
EXPEDIERE
— în termen de **24 de ore** **

Conectare la perete sau pe podea

Trusele de scule cu fixare pe perete sau pe podea sunt echipate cu același sistem de conectare de care dispun toate trusele de scule. Acest lucru permite fixarea rapidă și fermă a cutiilor pe perete sau pe podea, oriunde se dorește.

- Pentru fixarea truselor de scule
- Montaj orizontal sau vertical
- Blocare și deblocare în câteva secunde

SUPORT DE PERETE PENTRU CUTII DE SCULE 40 x 30 CM

Pentru dimensiune de bază L x l (cm)	Articol nr.	Articol nr.	Notă	Pret unitar
40 x 30	TB WH 43-7001	TB WH 43-7016	Inclusiv material de fixare pentru montarea pe perete	90,87 RON
60 x 40	TB WH 64-7001	TB WH 64-7016	Inclusiv material de fixare pentru montarea pe perete	119,20 RON

CULORI STANDARD

RAL 7016
gri antracit

RAL 7001
gri argintiu

PLATFORME DE TRANSPORT CU ROLE CASETE DE SCULE

LIVRĂM DE LA 1 BUCATĂ
nu există o cantitate minimă de comandă.

LIVRARE GRATUITĂ LA DOMICILIU
de la o valoare netă a comenzii de 250 €

GATA DE
EXPEDIERE
— în termen de **24 de ore** **



Îmbinare pe roți

Platforma de transport pentru casete de scule realizată de AUER Packaging este prevăzută cu sistemul inovativ de interacțiune. De asemenea, este garantat un transport sigur și facil al casetelor de scule sub formă de stivă și pentru conținuturile grele.

- Ergonomic
- Adaptat la seria de casete de scule
- Sarcină portantă ridicată
- Roți cu rulare extrem de facilă

PLATFORME DE TRANSPORT CU ROLE CASETE DE SCULE

RAL 7016

Pentru dimensiune de bază	Articol nr.	Execuție	Pret unitar	Bucati/palet marfa	Pret/unitate pe palet
40 x30	TB TR 43 FE	2 roți de direcție, 2 roți de direcție cu frâne pentru parcare	306,20 RON	72	235,54 RON
40 x30	TB TR 43	4 roți de ghidare	305,47 RON	72	234,96 RON
60 x40	TB TR 64 FE	2 roți de direcție, 2 roți de direcție cu frâne pentru parcare	378,46 RON	36	291,08 RON
60 x40	TB TR 64	4 roți de ghidare	377,68 RON	36	290,50 RON

***) numai pentru comenzi plasate prin intermediul magazinului web. Expedierea are loc numai în zilele lucrătoare, dacă mărfurile sunt în stoc. Puteți găsi disponibilitatea și orele de expediere actualizate în magazinul online.

CĂRUCIOR PENTRU SACI CASETE DE SCULE



LIVRĂM DE LA 1 BUCATĂ
nu există o cantitate minimă de comandă.

LIVRARE GRATUITĂ LA DOMICILIU
de la o valoare netă a comenzii de 250 €

Transportate în siguranță

Prin intermediul căruciorului pentru saci realizat de AUER Packaging, vă transportați produsul într-un mod facil și pe diferențe de nivel din punctul A până în punctul B. Grație roților robuste și sistemului inovativ de interacțiune, este garantat transportul casetelor de scule și sub formă de stivă.

- Ergonomic
- Adaptat la seria de casete de scule
- Sarcină portantă ridicată
- Potrivit pentru suprafețe denivelate

CĂRUCIOR PENTRU SACI CASETE DE SCULE

RAL 7016

Pentru dimensiune de bază	Articol nr.	Execuție	Încărcătură	Pret unitar	Bucati/palet marfa	Pret/unitate pe palet
40 x30	SK TB 43	Fără reglare înaltă	160 kg	1.498,48 RON	12	1.152,67 RON
40 x30	SK V TB 43	cu reglare înaltă	160 kg	1.651,60 RON	12	1.270,47 RON
60 x40	SK TB 64	Fără reglare înaltă	160 kg	1.562,18 RON	9	1.201,66 RON
60 x40	SK V TB 64	cu reglare înaltă	160 kg	1.715,31 RON	9	1.319,45 RON

CASETE DE SCULE RACK

LIVRĂM DE LA 1 BUCATĂ
nu există o cantitate minimă de comandă.

LIVRARE GRATUITĂ LA DOMICILIU
de la o valoare netă a comenzii de 250 €



Depozitare optimă

Rackul de casetă de scule pus la dispoziție de AUER Packaging oferă, prin intermediul casetelor corespunzătoare de sortimente sau sertare, posibilitatea unei dotări flexibile.

- Posibilitate de configurare individuală
- Include până la trei casete de sortimente sau sertare 353
- Seturi disponibile dotate cu scule de înaltă calitate

CASETE DE SCULE RACK

Dim. ext. Lung x Lat x ln (cm)	Articol nr.	Articol nr.	Dotare	Pret unitar	Bucati/ palet marfa	Pret/unitate pe palet
40 x30 x 34	TB RI 4333 F1	TB RI 4333 F4	neechipat	225,24 RON	60	173,29 RON

INSERTII

RAL 7016

Dim. ext. Lung x Lat x ln (cm)	Articol nr.	Denumire	Dotare	Pret unitar	Bucati/ palet marfa	Pret/unitate pe palet	
1	35 x 29,5 x 7,1	SB 353	Casete de sortimente	Fără dotări	77,61 RON	330	59,67 RON
2	35 x 29,5 x 7,1	SB 353 B1	Casete de sortimente	Dotare 1	152,15 RON	330	117,02 RON
3	35 x 29,5 x 7,1	SB 353 B2	Casete de sortimente	Dotare 2	130,96 RON	330	100,74 RON
4	35 x 29,5 x 7,1	SB 353 B3	Casete de sortimente	Dotare 3	127,32 RON	330	97,92 RON
5	35 x 29,5 x 7,1	SB 353 B4	Casete de sortimente	Dotare 4	124,65 RON	330	95,88 RON
6	35 x 29,5 x 7,1	SB 353 B5	Casete de sortimente	Dotare 5	110,31 RON	330	84,85 RON
7	35 x 29,5 x 7,1	SB 353 B6	Casete de sortimente	Dotare 6	126,06 RON	330	96,95 RON
8	35 x 29,5 x 7,1	SB 353 B7	Casete de sortimente	Dotare 7	124,16 RON	330	95,49 RON
9	35 x 29,5 x 7,1	SB 353 B8	Casete de sortimente	Dotare 8	135,19 RON	330	103,99 RON
10	35 x 29,5 x 7,1	SB 353 B9	Casete de sortimente	Dotare 9	113,96 RON	330	87,67 RON
11	35 x 29,5 x 7,1	SB 353 B10	Casete de sortimente	cu 8 șurubelniță 1 x SB E 11 1 x SB E 12 1 x SB E 13	495,04 RON	330	380,79 RON
12	35 x 29,5 x 7,1	SB 353 B11	Casete de sortimente	cu 7 șurubelniță torx 2 x SB E 23	466,46 RON	330	358,83 RON
13	35 x 29,5 x 7,1	SB 353 B12	Casete de sortimente	cu clești	666,97 RON	330	513,07 RON
14	35 x 29,5 x 7,1	SB 353 B13	Casete de sortimente	cu cheie fixă dublă	519,14 RON	330	399,35 RON
15	35 x 29,5 x 7,1	TB RS 43	Sertar Rack	Fără dotări	38,83 RON	105	29,84 RON
16	35 x 29,5 x 7,1	TB RS 43 B1	Sertar Rack	cu 8 șurubelniță 1 x SB E 11 1 x SB E 12 1 x SB E 13	385,60 RON	105	296,62 RON
17	35 x 29,5 x 7,1	TB RS 43 B2	Sertar Rack	cu 7 șurubelniță torx 2 x SB E 23	361,69 RON	105	278,21 RON
18	35 x 29,5 x 7,1	TB RS 43 B3	Sertar Rack	cu clești	529,64 RON	105	407,37 RON
19	35 x 29,5 x 7,1	TB RS 43 B4	Sertar Rack	cu cheie fixă dublă	406,45 RON	105	312,61 RON





CULORI STANDARD

Capac RAL 7016
Box RAL 7016

Capac RAL 7001
Box RAL 7016

SFATUL NOSTRU:

Configurați și calculați online rack-ul pentru truse de scule echipat conform dorințelor dumneavoastră: www.auer-packaging.ro/tbr

ACCESORII

pentru lăzi pentru scule

Pagina 84 | Panouri de capac casete de scule

Pagina 84 | Inserții modulare casete de scule

Pagina 78 | Platformă de transport cu role

Pagina 87 | Suport pentru scule





Pagina 85 | Căptușeală-capac din spumă cu relief



Pagina 85 | Căptușeală casete de scule

Pagina 86 | Inserție cutii de sistem



ACCESORII CASETE DE SCULE



INSERȚII MODULARE CASETE DE SCULE 40 x 30 cm

RAL 7016

Articol nr.	Descriere	Pret unitar	Bucati/ palet marfa	Pret/unitate pe palet
1	TB TE 4324 Inserție modulară 24 elemente	34,02 RON	260	26,14 RON
2	TB TE 4312 Inserție modulară 12 elemente	34,11 RON	255	26,24 RON
3	TB TE 4306 Inserție modulară 6 elemente	37,76 RON	255	29,06 RON
4	TB TEV 43 Inserție modulară variabilă	34,02 RON	260	26,19 RON
	TB TEV TW Placă separatoare pentru inserție modulară, variabilă	10,84 RON	1000	8,31 RON

INSERTURI PENTRU DOZE DE SPUMĂ ȘI CARTUȘE

Articol nr.	Dim. ext. Lung x Lat x In (cm)	Se potrivește pentru	Pret unitar	Bucati/ palet marfa	Pret/unitate pe palet
5	TB SESH 43 38,9 x 26,5 x 11,5	14 doze de spumă, inclusiv țeavă de pulverizare	98,79 RON	160	76,00 RON
6	TB SEKH 43 38,9 x 25,6 x 11,5	22 de cartușe și 20 de vârfuri de cartuș	90,44 RON	160	69,59 RON



PANOURI DE CAPAC CASETE DE SCULE 40 x 30 cm

Articol nr.	Se potrivește pentru	Pret unitar	Bucati/ palet marfa	Pret/unitate pe palet
7	TB DUS universal	136,65 RON	660	105,11 RON
8	TB DWS Unelte	90,24 RON	1000	69,39 RON
9	TB DBS Material de birou	91,84 RON	2020	70,66 RON



10



11



12



13



14



15



16



17



POSSIBILITATE DE
INDIVIDUALIZARE
www.auer-packaging.ro

CĂPTUȘEALĂ CASETE DE SCULE 40 x 30 cm

Articol nr.	Descriere	Pret unitar	Bucată per palet	Pret/unitate pe palet
10	TB SEDW 43 Căptușeală-capac din spumă cu relief	78,72 RON	400	60,55 RON
11	TB SERH 43 Căptușeală integrală	98,94 RON	700	76,10 RON
12	TB SESEH 43 Placă intermediară	40,14 RON	800	30,86 RON
13	TB SEBW 43 Căptușeală de bază	38,34 RON	800	29,50 RON
14	TB SEBH 43 Căptușeală de bază	31,10 RON	2020	23,91 RON
15	TB SEWW 43 Căptușeală cubică	20,46 RON	800	15,74 RON
16	TB SEWH 43 Căptușeală cubică	40,82 RON	800	31,39 RON
17	TB SEDH 43 Insertie-capac EPP	57,05 RON	600	43,88 RON

CĂPTUȘEALĂ CASETE DE SCULE 60 x 40 cm

Articol nr.	Descriere	Pret unitar	Bucată per palet	Pret/unitate pe palet
10	TB SEDW 64 Căptușeală-capac din spumă cu relief	89,41 RON	200	68,76 RON
11	TB SERH 64 Căptușeală integrală	152,20 RON	350	117,07 RON
12	TB SESEH 64 Placă intermediară	60,70 RON	400	46,65 RON
13	TB SEBW 64 Căptușeală de bază	56,81 RON	400	43,69 RON
14	TB SEBH 64 Căptușeală de bază	41,40 RON	1010	31,83 RON
15	TB SEWW 64 Căptușeală cubică	24,88 RON	400	19,15 RON
16	TB SEWH 64 Căptușeală cubică	60,60 RON	400	46,60 RON
17	TB SEDH 64 Insertie-capac EPP	65,51 RON	370	50,39 RON

ACCESORII CASETE DE SCULE



INSERȚIE CUTII DE SISTEM

Articol nr.	Dotare	Pret unitar
TB TEK 43	neechipat	15,11 RON
1 TB TEK 43 B1	Dotare 1: 33x SB E 11-6018	72,02 RON
2 TB TEK 43 B2	Dotare 2: 5x SB E 11-7001, 14x SB E 12-7001	61,47 RON
3 TB TEK 43 B3	Dotare 3: 5x SB E 11-7001, 7x SB E 14-6018	62,35 RON
4 TB TEK 43 B4	Dotare 4: 5x SB E 11-6018, 1x SB E 11-7001, 2x SB E 12-6018, 2x SB E 12-7001, 1x SB E 15-6018, 1x SB E 22-7001, 1x SB E 22-6018, 1x SB E 23-7001	57,34 RON
5 TB TEK 43 B5	Dotare 5: 4x SB E 11-7001, 1x SB E 11-6018, 2x SB E 12-7001, 1x SB E 14-7001, 1x SB E 22-6018, 1x SB E 23-6018, 1x SB E 25-6018	54,43 RON
6 TB TEK 43 B6	Dotare 6: 5x SB E 11-6018, 4x SB E 11-7001, 1x SB E 12-7001, 3x SB E 12-6018, 2x SB E 13-7001, 1x SB E 22-6018, 1x SB E 23-7001	59,67 RON
7 TB TEK 43 B7	Dotare 7: 1x SB E 11-7001, 3x SB E 14-6018, 2x SB E 25-7001	52,19 RON
8 TB TEK 43 B8	Dotare 8: 18x SB E 11-6018, 5x SB E 11-7001, 1x SB E 25-7001	64,19 RON
9 TB TEK 43 B9	Dotare 9: 5x SB E 11-6018, 7x SB E 12-7001, 1x SB E 12-6018, 1x SB E 26-6018	56,52 RON

RECOMANDAREA NOASTRĂ: ECHIPAȚI INDIVIDUAL INSERȚIILE!

Insertiile sunt disponibile și neechipate! Cu ajutorul rasterului acestea pot fi echipate simplu și individual cu cutii de sistem individuale. Cutiile de sistem de diverse dimensiuni și culori se găsesc pe pagina 70 »

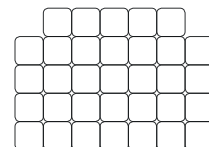

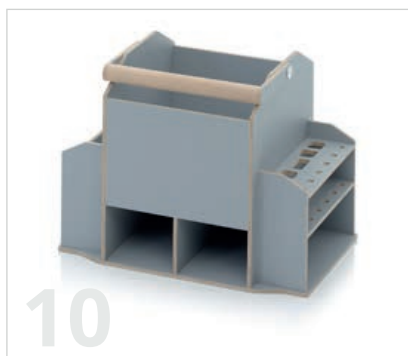

10



11

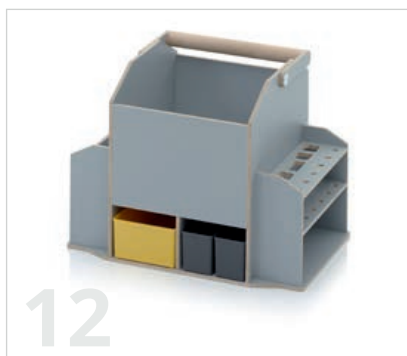

12



13



14



15



16



17



18

SUPORT PENTRU SCULE 40 x 30 cm

Articol nr.	Dim. ext. Lung x Lat x In (cm)	Dotare	Pret unitar	Bucati/ palet marfa	Pret/unitate pe palet
10 TB WTE 43	38,9 x 26,5 x 29	neechipat	1.145,00 RON	40	880,74 RON
11 TB WTEG 43	38,9 x 26,5 x 29	neechipat	1.703,59 RON	40	1.310,46 RON
12 TB WTE 43 B	38,9 x 26,5 x 29	cu cutii interioare	1.168,47 RON	40	898,81 RON
13 TB WTEG 43 B	38,9 x 26,5 x 29	cu euro containere	1.740,09 RON	40	1.338,50 RON

ACCESORII ALTELE

Articol nr.	Dim. ext. Lung x Lat x In (cm)	Descriere	Pret unitar	Bucati/ palet marfa	Pret/unitate pe palet
14 TB RS 43	35 x 29,5 x 7,1	Sertar Rack	38,83 RON	105	29,84 RON
15 TB KES S		10 coli à 3 etichete autocolante sertar Rack	1,07 RON		
16 TB KET S		10 coli à 3 etichete autocolante casetă de scule	1,07 RON		
17 TB SR 43		Posibilitate de dotare ulterioară cu închizătoare pentru lăzi pentru scule 40 x 30 cm	79,31 RON		
TB SR 64		Posibilitate de dotare ulterioară cu închizătoare pentru lăzi pentru scule 60 x 40 cm	105,21 RON		
18 TB OVG		Mâner opțional față	15,55 RON		
TB OSG		Mâner opțional lateral	17,25 RON		



GENȚI DE PROTECȚIE

*Depozitarea în condiții de siguranță
a bunurilor sensibile*



GENȚI DE PROTECȚIE PRO

LIVRĂM DE LA 1 BUCATĂ
nu există o cantitate minimă de comandă.

LIVRARE GRATUITĂ LA DOMICILIU
de la o valoare netă a comenzii de 250 €

Garnitură de etanșare

Supapă de egalizare a presiunii



Mâner

Depozitarea în condiții de siguranță a bunurilor sensibile

Valiza de protecție Pro de la AUER Packaging protejează conținutul sensibil chiar și în situații extreme. Sub apă sau la înălțimi ridicate: mulțumită supapei integrate de egalizare a presiunii și construcției robuste, valiza de protecție rezistă chiar și celor mai ridicate sarcini și diferențe de temperatură.

- Etanșă
- Posibilitate de stivuire
- Foarte robustă
- Supapă integrată de egalizare a presiunii

GATA DE EXPEDIERE
— în termen de **24 de ore** **

GENȚI DE PROTECȚIE PRO NEECHIPAT

Dim. ext. Lung x Lat x În (cm)	Articol nr.	Articol nr.	Articol nr.	Pret unitar	Bucată per palet	Pret/unitate pe palet
30 x 20 x 14,05	CP 3213-2002	CP 3213-6003	CP 3213-7016	179,80 RON	147	138,30 RON
40 x 30 x 16,80	CP 4316-2002	CP 4316-6003	CP 4316-7016	227,76 RON	90	175,23 RON
40 x 30 x 22,30	CP 4322-2002	CP 4322-6003	CP 4322-7016	241,27 RON	72	185,58 RON
60 x 40 x 22,30	CP 6422-2002	CP 6422-6003	CP 6422-7016	342,74 RON	40	263,63 RON
60 x 40 x 27,80	CP 6427-2002	CP 6427-6003	CP 6427-7016	369,56 RON	30	284,28 RON
120 x 40 x 16,80	CP 12416-2002	CP 12416-6003	CP 12416-7016	619,05 RON	20	476,18 RON

În curs de certificare: IP67, UN, ATA300, STANAG 4280, Def Stan 81-41, IATA DGR, MIL-STD-810



***) numai pentru comenzi plasate prin intermediul magazinului web. Expedierea are loc numai în zilele lucrătoare, dacă mărfurile sunt în stoc. Puteți găsi disponibilitatea și orele de expediere actualizate în magazinul online.

GENȚI DE PROTECȚIE PRO TROLLEY

GATA DE
EXPEDIERE
— în termen de **24 de ore** **



Mâner telescopic

LIVRĂM DE LA 1 BUCATĂ
nu există o cantitate minimă de comandă.

LIVRARE GRATUITĂ LA DOMICILIU
de la o valoare netă a comenzii de 250 €

Lacăt de tensionare cu
element de siguranță

Role cu coeficient
redus de frecare

Protecție optimă la rulare

Valiza de protecție Pro cu role de la AUER Packaging oferă protecție excelentă a bunurilor sensibile, chiar și în situații extreme, și se remarcă prin gradul deosebit de confort: mulțumită rozelor integrate și mânerului retractabil, valiza de protecție poate fi transportată individual, chiar și cu un conținut greu.

- Etanșă
- Posibilitate de stivuire
- Foarte robustă
- Supapă integrată de egalizare a presiunii

GENȚI DE PROTECȚIE PRO TROLLEY NEECHIPAT

Dim. ext. Lung x Lat x În (cm)	Articol nr.	Articol nr.	Articol nr.	Pret unitar	Bucată pe palet	Pret/unitate pe palet
45 x 40 x 22,3	CP 4422-2002	CP 4422-6003	CP 4422-7016	699,14 RON	50	537,80 RON
55 x 40 x 22,3	CP 5422-2002	CP 5422-6003	CP 5422-7016	703,90 RON	40	541,45 RON
60 x 40 x 33,3	CP 6433-2002	CP 6433-6003	CP 6433-7016	732,13 RON	25	563,22 RON
80 x 60 x 44,3	CP 8644-2002	CP 8644-6003	CP 8644-7016	1.075,07 RON	8	826,99 RON

În curs de certificare: IP67, UN, ATA300, STANAG 4280, Def Stan 81-41, IATA DGR, MIL-STD-810



CULORI STANDARD

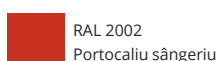

RAL 2002
Portocaliu sângerieu



RAL 6003
Verde oliv



RAL 7016
gri antracit

**) numai pentru comenzi plasate prin intermediul magazinului web. Expedierea are loc numai în zilele lucrătoare, dacă mărfurile sunt în stoc. Puteți găsi disponibilitatea și orele de expediere actualizate în magazinul online.

GEANTĂ DE PROTECȚIE PENTRU ECHIPAMENT



1 | GENȚI DE PROTECȚIE PRO CĂPTUȘEALĂ CUBICĂ

Dim. ext. Lung x Lat x În (cm)	Articol nr.	Articol nr.	Articol nr.	Pret unitar	Bucată per palet	Pret/unitate pe palet
30 x 20 x 14,05	CP 3213 B1-2002	CP 3213 B1-6003	CP 3213 B1-7016	284,96 RON	147	219,16 RON
40 x 30 x 16,80	CP 4316 B1-2002	CP 4316 B1-6003	CP 4316 B1-7016	374,52 RON	90	288,12 RON
40 x 30 x 22,30	CP 4322 B1-2002	CP 4322 B1-6003	CP 4322 B1-7016	457,38 RON	72	351,83 RON
60 x 40 x 22,30	CP 6422 B1-2002	CP 6422 B1-6003	CP 6422 B1-7016	568,85 RON	40	437,55 RON
60 x 40 x 27,80	CP 6427 B1-2002	CP 6427 B1-6003	CP 6427 B1-7016	637,13 RON	30	490,08 RON



2 | GENȚI DE PROTECȚIE PRO CĂPTUȘEALĂ INTEGRALĂ

Dim. ext. Lung x Lat x În (cm)	Articol nr.	Articol nr.	Articol nr.	Pret unitar	Bucată per palet	Pret/unitate pe palet
30 x 20 x 14,05	CP 3213 B2-2002	CP 3213 B2-6003	CP 3213 B2-7016	267,03 RON	147	205,41 RON
40 x 30 x 16,80	CP 4316 B2-2002	CP 4316 B2-6003	CP 4316 B2-7016	327,24 RON	90	251,72 RON
40 x 30 x 22,30	CP 4322 B2-2002	CP 4322 B2-6003	CP 4322 B2-7016	361,26 RON	72	277,87 RON
60 x 40 x 22,30	CP 6422 B2-2002	CP 6422 B2-6003	CP 6422 B2-7016	506,55 RON	40	389,68 RON
60 x 40 x 27,80	CP 6427 B2-2002	CP 6427 B2-6003	CP 6427 B2-7016	563,22 RON	30	433,27 RON



3 | GENȚI DE PROTECȚIE PRO CĂPTUȘEALĂ INTEGRALĂ CU LOCAȘURI

Dim. ext. Lung x Lat x ln (cm)	Articol nr.	Articol nr.	Articol nr.	Pret unitar	Bucată per palet	Pret/unitate pe palet
40 x 30 x 16,80	CP 4316 B3-2002	CP 4316 B3-6003	CP 4316 B3-7016	375,64 RON	90	288,95 RON
40 x 30 x 22,30	CP 4322 B3-2002	CP 4322 B3-6003	CP 4322 B3-7016	443,53 RON	72	341,19 RON
60 x 40 x 22,30	CP 6422 B3-2002	CP 6422 B3-6003	CP 6422 B3-7016	584,99 RON	40	449,99 RON
60 x 40 x 27,80	CP 6427 B3-2002	CP 6427 B3-6003	CP 6427 B3-7016	651,08 RON	30	500,82 RON



4 | GENȚI DE PROTECȚIE PRO SALTEA DIN SPUMĂ PROFILATĂ

Dim. ext. Lung x Lat x ln (cm)	Articol nr.	Articol nr.	Articol nr.	Pret unitar	Bucată per palet	Pret/unitate pe palet
30 x 20 x 14,05	CP 3213 B4-2002	CP 3213 B4-6003	CP 3213 B4-7016	278,55 RON	147	214,30 RON
40 x 30 x 16,80	CP 4316 B4-2002	CP 4316 B4-6003	CP 4316 B4-7016	364,66 RON	90	280,49 RON
40 x 30 x 22,30	CP 4322 B4-2002	CP 4322 B4-6003	CP 4322 B4-7016	437,94 RON	72	336,91 RON
60 x 40 x 22,30	CP 6422 B6-2002	CP 6422 B6-6003	CP 6422 B6-7016	573,28 RON	40	441,00 RON
60 x 40 x 27,80	CP 6427 B6-2002	CP 6427 B6-6003	CP 6427 B6-7016	641,55 RON	30	493,53 RON
80 x 60 x 44,3	CP 8644 B3-2002 *	CP 8644 B3-6003 *	CP 8644 B3-7016 *	1.787,18 RON	8	1.374,75 RON
120 x 40 x 16,80	CP 12416 B3-2002	CP 12416 B3-6003	CP 12416 B3-7016	1.023,75 RON	20	787,53 RON

* Trolley



5 | GENȚI DE PROTECȚIE PRO INSERȚIE CĂPTUȘEALĂ ÎN FORMĂ DE T

Dim. ext. Lung x Lat x ln (cm)	Articol nr.	Articol nr.	Articol nr.	Pret unitar	Bucată per palet	Pret/unitate pe palet
60 x 40 x 22,30	CP 6422 B5-2002	CP 6422 B5-6003	CP 6422 B5-7016	1.152,33 RON	40	886,42 RON
60 x 40 x 27,80	CP 6427 B5-2002	CP 6427 B5-6003	CP 6427 B5-7016	1.150,88 RON	30	885,30 RON



6 | GENȚI DE PROTECȚIE PRO INSERȚIE CĂPTUȘEALĂ

Dim. ext. Lung x Lat x ln (cm)	Articol nr.	Articol nr.	Articol nr.	Pret unitar	Bucată per palet	Pret/unitate pe palet
60 x 40 x 22,30	CP 6422 B4-2002	CP 6422 B4-6003	CP 6422 B4-7016	1.127,60 RON	40	867,37 RON
60 x 40 x 27,80	CP 6427 B4-2002	CP 6427 B4-6003	CP 6427 B4-7016	1.142,27 RON	30	878,69 RON



7 | GENȚI DE PROTECȚIE PRO TROLLEY INSERȚIE CU LOCAȘURI (INSERȚIE PENTRU BIROU CU BANDĂ GRI)

Dim. ext. Lung x Lat x ln (cm)	Articol nr.	Articol nr.	Articol nr.	Pret unitar	Bucată per palet	Pret/unitate pe palet
45 x 40 x 22,3	CP 4422 B2-2002	CP 4422 B2-6003	CP 4422 B2-7016	1.448,62 RON	50	1.114,33 RON



8 | GENȚI DE PROTECȚIE PRO TROLLEY INSERȚIE PENTRU LAPTOP DE 13" CU PLANȘĂ CAPAC CU BANDĂ GRI

Dim. ext. Lung x Lat x ln (cm)	Articol nr.	Articol nr.	Articol nr.	Pret unitar	Bucată per palet	Pret/unitate pe palet
45 x 40 x 22,3	CP 4422 B3-2002	CP 4422 B3-6003	CP 4422 B3-7016	1.752,87 RON	50	1.348,37 RON



9 | GENȚI DE PROTECȚIE PRO TROLLEY INSERȚIE PENTRU LAPTOP DE 15" CU PLANȘĂ CAPAC CU BANDĂ GRI

Dim. ext. Lung x Lat x ln (cm)	Articol nr.	Articol nr.	Articol nr.	Pret unitar	Bucată per palet	Pret/unitate pe palet
55 x 40 x 22,3	CP 5422 B2-2002	CP 5422 B2-6003	CP 5422 B2-7016	1.911,39 RON	40	1.470,29 RON



CULORI STANDARD



RAL 2002
Portocaliu sângeriu



RAL 6003
Verde oliv



RAL 7016
gri antracit

ACCESORII GENȚI DE PROTECȚIE



1 | CĂPTUȘEALĂ CAPAC PENTRU GEANTA DE PROTECȚIE

Articol nr.	Se potrivește pentru	Culoare implicită	Pret unitar
CP SEDNW 32	Geantă de protecție 30 x 20 cm	gri antracit	20,75 RON
CP SEDNW 43	Genți de protecție 40 x 30 cm	gri antracit	26,97 RON
CP SEDNW 44	Geantă de protecție 40 x 40 cm	gri antracit	52,14 RON
CP SEDNW 54	Geantă de protecție 50 x 40 cm	gri antracit	79,84 RON
CP SEDNW 64	Genți de protecție 60 x 40 cm	gri antracit	53,70 RON
CP SEDNW 86	Geantă de protecție 80 x 60 cm	gri antracit	95,98 RON
CP SEDNW 124	Geantă de protecție 120 x 40 cm	gri antracit	129,21 RON

2 | SALTEA DIN SPUMĂ PROFILATĂ HUSĂ DE PROTECȚIE

Articol nr.	Se potrivește pentru	Culoare implicită	Pret unitar
CP S SEBNW 3213	Geantă de protecție 30 x 20 cm	gri antracit	39,02 RON
CP S SEBNW 4316	Geantă de protecție 40 x 30 cm	gri antracit	70,51 RON
CP S SEBNW 4322	Genți de protecție CP 4322	gri antracit	126,59 RON
CP S SEBNW 4422	Geantă de protecție 40 x 40 cm	gri antracit	121,78 RON
CP S SEBNW 5422	Geantă de protecție 50 x 40 cm	gri antracit	141,85 RON
CP S SEBNW 6422	Geantă de protecție 60 x 40 cm	gri antracit	134,17 RON
CP S SEBNW 6427	Genți de protecție CP 6427	gri antracit	173,87 RON
CP S SEBNW 6433	Genți de protecție CP 6433	gri antracit	266,74 RON
CP S SEBNW 8644	Geantă de protecție 80 x 60 cm	gri antracit	553,89 RON
CP S SEBNW 12416	Geantă de protecție 120 x 40 cm	gri antracit	223,25 RON

3 | CĂPTUȘEALE BURETE PREDECUPAT PENTRU GEANTA DE PROTECȚIE

Articol nr.	Se potrivește pentru	Culoare implicită	Pret unitar
CP S SEWW 3213	Geantă de protecție 30 x 20 cm	gri antracit	45,00 RON
CP S SEWW 4316	Geantă de protecție 40 x 30 cm	gri antracit	79,79 RON
CP S SEWW 4322	Geți de protecție CP 4322	gri antracit	144,81 RON
CP S SEWW 4422	Geantă de protecție 40 x 40 cm	gri antracit	126,98 RON
CP S SEWW 5422	Geantă de protecție 50 x 40 cm	gri antracit	153,03 RON
CP S SEWW 6422	Geantă de protecție 60 x 40 cm	gri antracit	155,07 RON
CP S SEWW 6427	Geți de protecție CP 6427	gri antracit	211,10 RON
CP S SEWW 6433	Geți de protecție CP 6433	gri antracit	300,27 RON

INSERȚIE SPUMĂ PU MOALE PENTRU GEANTA DE PROTECȚIE

Articol nr.	Se potrivește pentru	Culoare implicită	Pret unitar
4 CP S SEW 8644	Geantă de protecție 80 x 60 cm	gri antracit	533,52 RON
5 CP S SEW 12416	Geantă de protecție 120 x 40 cm	gri antracit	233,40 RON

6 | CAPITONAJ INTEGRAL PENTRU GEANTA DE PROTECȚIE

Articol nr.	Se potrivește pentru	Culoare implicită	Pret unitar
CP SERP 3213	Geantă de protecție 30 x 20 cm	negru	30,91 RON
CP SERP 4316	Geantă de protecție 40 x 30 cm	negru	38,10 RON
CP SERP 4322	Geți de protecție CP 4322	negru	60,01 RON
CP SERP 6422	Geantă de protecție 60 x 40 cm	negru	79,50 RON
CP SERP 6427/6433	Geți de protecție CP 6427	negru	112,98 RON
CP SERP 6433	Geți de protecție CP 6433	negru	155,99 RON

7 | COMPARTIMENTATOR PENTRU GEANTA DE PROTECȚIE CU CAPITONAJ INTEGRAL

Articol nr.	Se potrivește pentru	Culoare implicită	Pret unitar
CP SERPG 3213	Geantă de protecție 30 x 20 cm	negru	18,47 RON
CP SERPG 4316	Geantă de protecție 40 x 30 cm	negru	46,75 RON
CP SERPG 4322	Geți de protecție CP 4322	negru	78,92 RON
CP SERPG 6422	Geantă de protecție 60 x 40 cm	negru	75,61 RON
CP SERPG 6427	Geți de protecție CP 6427	negru	85,04 RON

INSERȚIE CĂPTUȘEALE ADECVAT PENTRU VALIZE DE PROTECȚIE

Articol nr.	Se potrivește pentru	Descriere	Culoare implicită	Pret unitar
8 CP PE 4422	CP 4422, CP S 4422	Inserție laptop pentru laptop-uri de până la 13"	negru	334,53 RON
9 CP PE 5422	CP 5422, CP S 5422	Inserție laptop pentru laptop-uri de până la 15"	negru	378,56 RON
10 CP PET 6422	CP 6422, CP S 6422	cu 2 separatoare longitudinale, 15 separatoare intermediare	negru	653,85 RON
11 CP PETK 6422	CP 6422, CP S 6422	cu 2 separatoare transversale și 2 separatoare transversale pliabile, 8 separatoare intermediare	negru	677,07 RON
CP PET 6427/6433	CP 6427, CP 6433, CP S 6427, CP S 6433	cu 2 separatoare longitudinale, 15 separatoare intermediare	negru	642,47 RON
CP PETK 6427/6433	CP 6427, CP 6433, CP S 6427, CP S 6433	cu 2 separatoare transversale și 2 separatoare transversale pliabile, 8 separatoare intermediare	negru	650,54 RON

PLANȘĂ CAPAC ADECVAT PENTRU VALIZE DE PROTECȚIE

Articol nr.	Articol nr.	Se potrivește pentru	Execuție	Pret unitar
CP DT 4422 R	CP DT 4422 G	CP 4422, CP S 4422	Inserție birou	440,12 RON
CP DT 5422 R	CP DT 5422 G	CP 5422, CP S 5422	Inserție birou	653,55 RON
12 CP FE 4422 R	CP FE 4422 G	CP 4422, CP S 4422	Inserție compartimente (inserție pentru birou)	621,43 RON



RECIPIENT DE ECONOMISIRE A SPAȚIULUI

Ajutor versatil în depozit



CONTAINERE REUTILIZABILE

LIVRĂM DE LA 1 BUCATĂ
nu există o cantitate minimă de comandă.

CULORI SPECIALE
Comandați acum online

LIVRARE GRATUITĂ LA DOMICILIU
de la o valoare netă a comenzii de 250 €



product
design
award

2013

 **GATA DE EXPEDIERE** **24** de ore ^{**}
— în termen de

Ajutor versatil în depozit

Containerul reutilizabil produs de AUER Packaging reprezintă un ajutor deosebit de versatil. Grație formei sale conice, în stare fără încărcătură, poate fi stivuit, cu necesar redus de spațiu, prin introducerea unul într-altul - sau în combinație cu capacul, respectiv etrierul de stivuire, prin suprapunere.

- Cu până la 75% mai puțin volum fără încărcătură
- Economie de spațiu la transportul fără încărcătură
- Posibilitate de stivuire una într-alta și cu suprapunere
- Extrem de robust

***) numai pentru comenzi plasate prin intermediul magazinului web. Expedierea are loc numai în zilele lucrătoare, dacă mărfurile sunt în stoc. Puteți găsi disponibilitatea și orele de expediere actualizate în magazinul online.



CONTAINERE REUTILIZABILE CLASSIC

RAL 5015

Dim. ext. Lung x Lat x In (cm)	Articol nr.	Pret unitar	Bucati/ palet marfa	Pret/unitate pe palet
30 x 20 x 17	MB 3217	16,81 RON	800	12,93 RON
40 x 30 x 22	MB 4322	29,16 RON	400	22,45 RON
40 x 30 x 27	MB 4327	34,89 RON	300	26,82 RON
40 x 30 x 32	MB 4332	40,29 RON	240	31,00 RON
60 x 40 x 17	MB 6417	46,41 RON	200	35,67 RON
60 x 40 x 22	MB 6422	51,41 RON	200	39,56 RON
60 x 40 x 27	MB 6427	61,42 RON	150	47,28 RON
60 x 40 x 32	MB 6432	71,19 RON	120	54,77 RON
60 x 40 x 42	MB 6442	89,80 RON	90	69,05 RON
80 x 60 x 32	MB 8632	166,34 RON	48	127,95 RON
80 x 60 x 42	MB 8632K	240,11 RON	30	184,71 RON
80 x 60 x 42	MB 8642	200,65 RON	36	154,39 RON
80 x 60 x 52	MB 8642K	267,90 RON	28	206,09 RON



CONTAINERE REUTILIZABILE CU CAPAC

RAL 5015

Dim. ext. Lung x Lat x In (cm)	Articol nr.	Pret unitar	Bucati/ palet marfa	Pret/unitate pe palet
30 x 20 x 19	MBD 3217	33,24 RON	300	25,56 RON
40 x 30 x 24	MBD 4322	54,13 RON	168	41,65 RON
40 x 30 x 29	MBD 4327	60,50 RON	138	46,55 RON
40 x 30 x 34	MBD 4332	66,92 RON	114	51,46 RON
60 x 40 x 19	MBD 6417	82,95 RON	112	63,81 RON
60 x 40 x 24	MBD 6422	87,96 RON	112	67,69 RON
60 x 40 x 29	MBD 6427	98,40 RON	92	75,71 RON
60 x 40 x 34	MBD 6432	109,19 RON	76	83,97 RON
60 x 40 x 44	MBD 6442	128,97 RON	60	99,23 RON
80 x 60 x 34	MBD 8632	239,91 RON	38	184,56 RON
80 x 60 x 44	MBD 8632K	315,58 RON	30	242,73 RON
80 x 60 x 44	MBD 8642	274,32 RON	30	211,05 RON
80 x 60 x 54	MBD 8642K	343,32 RON	28	264,11 RON



CONTAINERE REUTILIZABILE CU ETRIER DE STIVUIRE

RAL 5015

Dim. ext. Lung x Lat x In (cm)	Articol nr.	Pret unitar	Bucati/ palet marfa	Pret/unitate pe palet
30 x 20 x 17	MBB 3217	24,05 RON	560	18,51 RON
40 x 30 x 22	MBB 4322	36,45 RON	400	28,04 RON
40 x 30 x 27	MBB 4327	42,13 RON	300	32,41 RON
40 x 30 x 32	MBB 4332	47,53 RON	240	36,59 RON
60 x 40 x 17	MBB 6417	56,18 RON	200	43,20 RON
60 x 40 x 22	MBB 6422	61,18 RON	200	47,09 RON
60 x 40 x 27	MBB 6427	71,24 RON	150	54,77 RON
60 x 40 x 32	MBB 6432	81,25 RON	120	62,49 RON
60 x 40 x 42	MBB 6442	99,86 RON	90	76,83 RON
80 x 60 x 32	MBB 8632	227,38 RON	38	174,89 RON
80 x 60 x 42	MBB 8632K	303,28 RON	30	233,30 RON
80 x 60 x 42	MBB 8642	261,78 RON	30	201,38 RON
80 x 60 x 52	MBB 8642K	331,03 RON	28	254,64 RON



ACCESORII CONTAINERE REUTILIZABILE

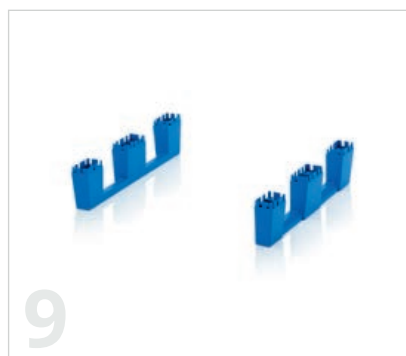

RECOMANDAREA NOASTRĂ: MONTAJ INDIVIDUAL SIMPLU

Accesoriile noastre sunt adecvate pentru montajul realizat de client și pot fi montate pe produs prin doar câteva manevre. Materialele auxiliare necesare ca de ex. șuruburile sunt cuprinse în volumul livrării.

Serviciul nostru de asistență clienți vă stă cu plăcere la dispoziție:

info@auer-packaging.ro

CAPAC PLIANT PENTRU CONTAINERE REUTILIZABILE PENTRU MONTAREA PE CONT PROPRIU

RAL 5015

	Pentru dimensiune de bază	Articol nr.	Fabricat din	Pret unitar	Bucati/palet marfa	Pret/unitate pe palet
1	30 x20	MB DE 32	1 Două piese Capac cu balamale, 4 balamale	12,68 RON	900	9,77 RON
2	40 x30	MB DE 43	1 Două piese Capac cu balamale, 4 balamale	23,08 RON	460	17,74 RON
3	60 x40	MB DE 64	1 Două piese Capac cu balamale, 6 balamale	34,70 RON	200	26,68 RON
4	80 x60	MB DE 86	1 Două piese Capac cu balamale, 8 balamale	75,57 RON	100	58,12 RON

**ETRIER DE STIVUIRE PENTRU MONTAREA PE CONT PROPRIU**

RAL 9017

	Pentru dimensiune de bază	Articol nr.	Pret unitar	Bucati/palet marfa	Pret/unitate pe palet
5	30 x20	MB SB 32	11,81 RON	400	9,09 RON
6	40 x30	MB SB 43	23,08 RON	400	17,74 RON
7	60 x40	MB SB 64	26,53 RON	200	20,41 RON
8	80 x60	MB SBSC 86	110,89 RON	100	85,28 RON

SET DE ȘINE PENTRU MONTAREA PE CONT PROPRIU

RAL 5015

	Pentru dimensiune de bază	Articol nr.	Fabricat din	Pret unitar	Bucati/palet marfa	Pret/unitate pe palet
9	80 x60	MB KU	2 sine, 24 șuruburi din termoplast	74,50 RON	50	57,29 RON

**ROȚI PENTRU CONTAINERE REUTILIZABILE**

	Pentru dimensiune de bază	Articol nr.	Fabricat din	Pret unitar
10	80 x60	MBRA	4 roți de ghidare din poliamidă (ø 125 mm), 16 șuruburi din termoplast	228,49 RON

**SIGILIU DEMONTABIL**

RAL 9017

	Articol nr.	Solicitare la tracțiune	Pret unitar	Bucati/palet marfa	Pret/unitate pe palet
11	PB	aprox. 20 N	1,26 RON	125000	0,97 RON

**RECOMANDAREA NOASTRĂ: BLOCARE CU SIGILII**

Sigiliile se utilizează pentru blocarea recipientelor de transport. La deschiderea recipientului, sigiliul se distruge și semnalizează astfel că s-a intervenit asupra conținutului. Sigiliile sunt adecvate pentru recipientele reutilizabile, containere IBC și cutii pliante.

12 | PLICURI AUTOADEZIVE

	Articol nr.	Execuție	Pret unitar
	7034	Buzunar auto-adeziv A6	1,31 RON
	7035	Buzunar auto-adeziv A5	1,75 RON
	7036	Buzunar auto-adeziv A4	2,72 RON



RECIPIENTE PLIABILE

LIVRĂM DE LA 1 BUCATĂ
nu există o cantitate minimă de comandă.

CULORI SPECIALE
Comandați acum online

LIVRARE GRATUITĂ LA DOMICILIU
de la o valoare netă a comenzii de 250 €

 **GATA DE EXPEDIERE**
— în termen de **24 de ore** **



Economia de spațiu într-o formă foarte facilă

Cutia pliabilă de la AUER Packaging se remarcă prin gradul ridicat de funcționalitate și manevrarea facilă. Prin numai câteva mișcări, grație funcției de pliere, economisiți până la 82% din volumul unui recipient obișnuit din material plastic. Capacul opțional asigură protecție suplimentară a conținutului.

» Execuția ESD este disponibilă la pagina 218

- Pliere sigură și rapidă
- Reducerea volumului cu până la 82%
- Cutie ideală de transport și procesare
- Mecanism robust de rabatare

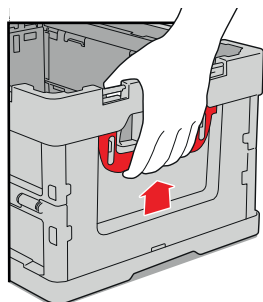

ȘTIAȚI DEJA?

Cutiile noastre pliabile se pot plia foarte rapid. Trageți pur și simplu de elementele de comandă laterale, de culoare roșie, în sus și presați peretele exterior spre interior. Mecanismul automat de pliere asigură reducerea cutiei la dimensiuni minime.

***) numai pentru comenzi plasate prin intermediul magazinului web. Expedierea are loc numai în zilele lucrătoare, dacă mărfurile sunt în stoc. Puteți găsi disponibilitatea și orele de expediere actualizate în magazinul online.



RECIPIENTE PLIABILE FĂRĂ CAPAC

RAL 7001

Dim. ext. Lung x Lat x În (cm)	Articol nr.	Pret unitar	Bucati/ palet marfa	Pret/unitate pe palet
40 x 30 x 22,0	FB 43/22	68,57 RON	280	52,77 RON
40 x 30 x 27,0	FB 43/27	76,88 RON	220	59,14 RON
40 x 30 x 32,0	FB 43/32	81,79 RON	220	62,88 RON
60 x 40 x 22,0	FB 64/22	95,05 RON	140	73,09 RON
60 x 40 x 27,0	FB 64/27	101,56 RON	140	78,14 RON
60 x 40 x 32,0	FB 64/32	107,59 RON	140	82,76 RON
60 x 40 x 42,0	FB 64/42	126,54 RON	110	97,34 RON
80 x 60 x 44,5	FB 86/445	247,88 RON	40	190,69 RON



RECIPIENTE PLIABILE CU CAPAC

RAL 7001

Dim. ext. Lung x Lat x În (cm)	Articol nr.	Pret unitar	Bucati/ palet marfa	Pret/unitate pe palet
40 x 30 x 22,0	FBD 43/22	79,45 RON	280	61,13 RON
40 x 30 x 27,0	FBD 43/27	87,71 RON	220	67,50 RON
40 x 30 x 32,0	FBD 43/32	92,62 RON	220	71,24 RON
60 x 40 x 22,0	FBD 64/22	114,20 RON	140	87,86 RON
60 x 40 x 27,0	FBD 64/27	120,76 RON	140	92,87 RON
60 x 40 x 32,0	FBD 64/32	126,74 RON	140	97,48 RON
60 x 40 x 42,0	FBD 64/42	145,74 RON	110	112,11 RON
80 x 60 x 44,5	FBD 86/445	290,36 RON	40	223,34 RON



CAPAC PLIANT PENTRU RECIPIENTE PLIABILE PENTRU MONTAREA PE CONT PROPRIU

RAL 7001

Pentru dimensiune de bază	Articol nr.	Pret unitar	Bucati/ palet marfa	Pret/unitate pe palet
40 x 30	FB DE 43	12,15 RON	800	9,33 RON
60 x 40	FB DE 64	21,92 RON	440	16,86 RON
80 x 60	FB DE 86	60,79 RON	75	46,80 RON



SIGILIU DEMONTABIL

RAL 9017

Articol nr.	Solicitare la tracțiune	Pret unitar	Bucati/ palet marfa	Pret/unitate pe palet
PB	aprox. 20 N	1,26 RON	125000	0,97 RON



RECOMANDAREA NOASTRĂ: BLOCARE CU SIGILII

Sigiliile se utilizează pentru blocarea recipientelor de transport. La deschiderea recipientului, sigiliul se distruge și semnalizează astfel că s-a intervenit asupra conținutului. Sigiliile sunt adecvate pentru recipientele reutilizabile, containere IBC și cutii pliante.



CUTII DESCHISE PENTRU RAFTURI

Control optim pentru piesele mici

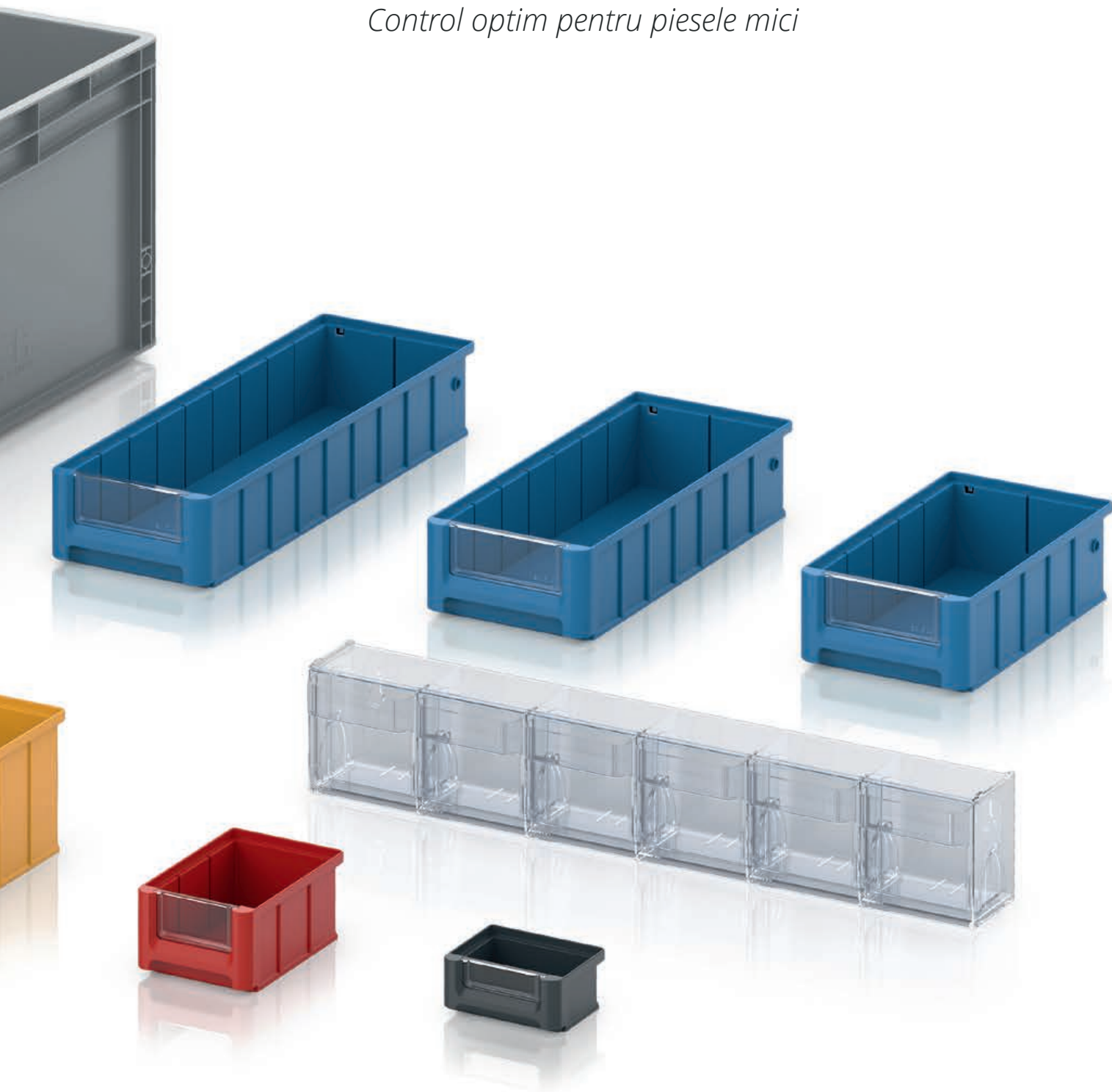

CUTII DESCHISE PENTRU RAFTURI SK

GATA DE
EXPEDIERE
— în termen de **24 de ore** **

LIVRĂM DE LA 1 BUCATĂ
nu există o cantitate minimă de comandă.

CULORI SPECIALE
Comandați acum online

LIVRARE GRATUITĂ LA DOMICILIU
de la o valoare netă a comenzii de 250 €

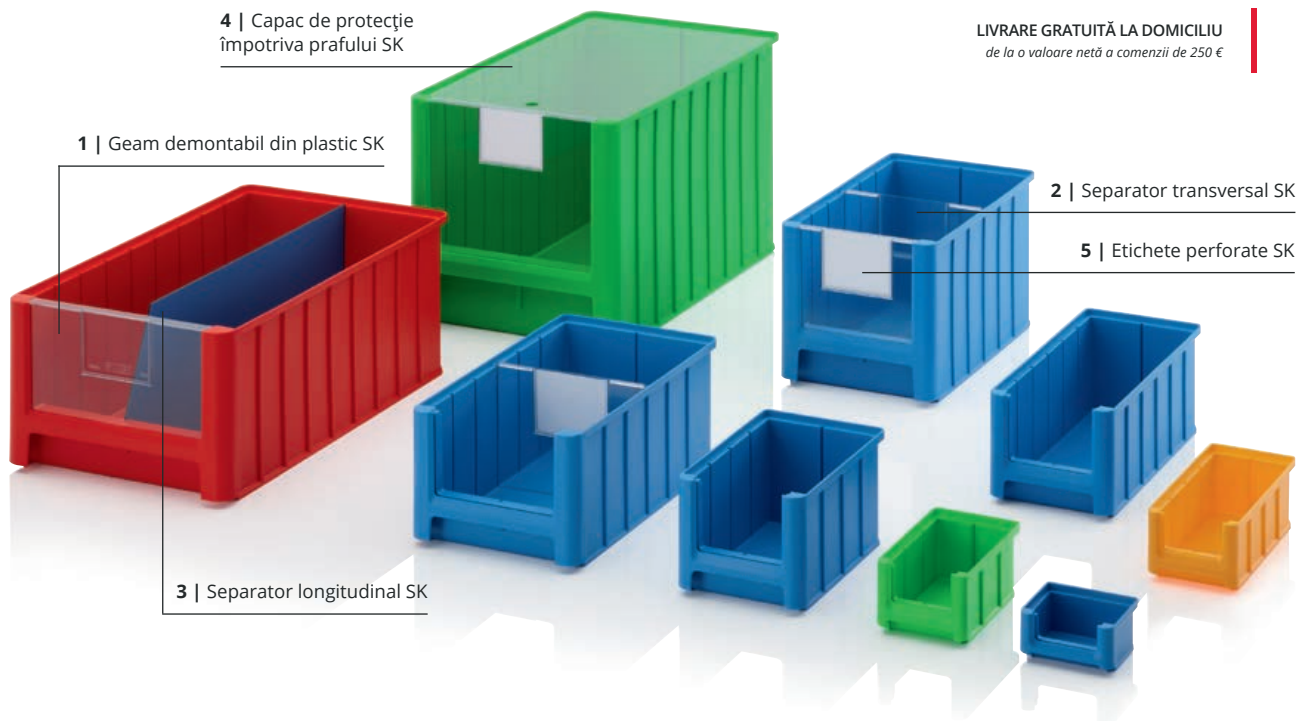

Generația următoare

Cutia deschisă pentru rafturi SK fabricată de AUER Packaging este caracterizată printr-un nivel maxim de flexibilitate și funcționalitate. Aceasta poate fi împărțită prin diferite inserturi și poate fi prevăzută cu geamuri de vizualizare, precum și cu un capac de protecție împotriva prafului. Noua generație de cutii deschise pentru rafturi este disponibilă în mod standard în nouă variante de mărime și cinci culori.

- Simplifică procesele dumneavoastră de lucru
- Execuție extrem de stabilă
- Mult spațiu pentru conținut
- Posibilitate de stivuire

CUTII DESCHISE PENTRU RAFTURI SK

Dim. ext. Lung x Lat x În (cm)	Articol nr.	Articol nr.	Articol nr.	Articol nr.	Articol nr.	Pret unitar	Bucati/ palet marfa	Pret/unitate pe palet
8,5 x 10,2 x 5,0	SK 1-1028	SK 1-3020	SK 1-5015	SK 1-6018	SK 1-7016	2,14 RON	6150	1,65 RON
16,0 x 10,2 x 7,5	SK 2-1028	SK 2-3020	SK 2-5015	SK 2-6018	SK 2-7016	5,01 RON	2000	3,89 RON
22,0 x 10,2 x 7,5	SK 2L-1028	SK 2L-3020	SK 2L-5015	SK 2L-6018	SK 2L-7016	6,46 RON	1240	5,01 RON
22,5 x 15,0 x 12,5	SK 3-1028	SK 3-3020	SK 3-5015	SK 3-6018	SK 3-7016	11,57 RON	576	8,89 RON
32,5 x 15,0 x 12,5	SK 3L-1028	SK 3L-3020	SK 3L-5015	SK 3L-6018	SK 3L-7016	15,79 RON	378	12,15 RON
35,0 x 21,0 x 15,0	SK 4-1028	SK 4-3020	SK 4-5015	SK 4-6018	SK 4-7016	24,88 RON	210	19,15 RON
35,0 x 21,0 x 20,0	SK 4H-1028	SK 4H-3020	SK 4H-5015	SK 4H-6018	SK 4H-7016	31,44 RON	154	24,20 RON
50,0 x 31,0 x 20,0	SK 5-1028	SK 5-3020	SK 5-5015	SK 5-6018	SK 5-7016	52,92 RON	77	40,67 RON
50,0 x 31,0 x 30,0	SK 5H-1028	SK 5H-3020	SK 5H-5015	SK 5H-6018	SK 5H-7016	76,97 RON	49	59,19 RON



CULORI STANDARD



***) numai pentru comenzi plasate prin intermediul magazinului web. Expedierea are loc numai în zilele lucrătoare, dacă mărfurile sunt în stoc. Puteți găsi disponibilitatea și orele de expediere actualizate în magazinul online.

ACCESORII CUTII PENTRU DEPOZITARE CU LATURA FRONTALĂ DESCHISĂ SK

1 | GEAM DEMONTABIL DIN PLASTIC SK

Transparent

Articol nr.	Se potrivește pentru	Pret unitar	Bucati/palet marfa	Pret/unitate pe palet
ES 1	SK 1	1,56 RON	73600	1,17 RON
ES 2	SK 2, SK 2L	1,65 RON	37760	1,26 RON
ES 3	SK 3, SK 3L	1,99 RON	14400	1,51 RON
ES 4	SK 4	3,50 RON	7680	2,67 RON
ES 4H	SK 4H	3,55 RON	8400	2,77 RON
ES 5	SK 5	7,19 RON	3840	5,54 RON
ES 5H	SK 5H	7,97 RON	3360	6,12 RON



- Protejează împotriva defectării și a colmatării cu impurități
- Cu rubrică pentru etichetă
- Din material plastic transparent

2 | SEPARATOR TRANSVERSAL SK

Transparent

Articol nr.	Se potrivește pentru	Pret unitar	Bucati/palet marfa	Pret/unitate pe palet
QT 2	SK 2, SK 2L	1,75 RON	23040	1,36 RON
QT 3	SK 3, SK 3L	2,33 RON	7680	1,80 RON
QT 4	SK 4	3,64 RON	6000	2,82 RON
QT 4H	SK 4H	4,52 RON	5040	3,50 RON
QT 5	SK 5	7,87 RON	3600	6,03 RON
QT 5H	SK 5H	11,47 RON	1920	8,80 RON



- Cu rubrică pentru etichetă
- Din material plastic transparent
- Reglabil în etape de 50 mm
- Fixare stabilă

3 | SEPARATOR LONGITUDINAL SK

RAL 5015

Articol nr.	Se potrivește pentru	Pret unitar	Bucati/palet marfa	Pret/unitate pe palet
LT 2	SK 2	11,86 RON	1000	9,14 RON
LT 2L	SK 2L	13,17 RON	1000	10,16 RON
LT 3	SK 3	16,57 RON	1000	12,78 RON
LT 3L	SK 3L	20,36 RON	1000	15,70 RON
LT 4	SK 4	27,94 RON	1000	21,53 RON
LT 4H	SK 4H	36,40 RON	1000	27,99 RON
LT 5	SK 5	45,58 RON	1000	35,09 RON
LT 5H	SK 5H	63,12 RON	1000	48,55 RON

- Pentru divizarea pe lungime
- Imagine de ansamblu mai bună
- Din material plastic special vopsit albastru

4 | CAPAC DE PROTECȚIE ÎMPOTRIVA PRAFULUI SK

Transparent

Articol nr.	Se potrivește pentru	Pret unitar	Bucati/palet marfa	Pret/unitate pe palet
SD 1	SK 1	9,96 RON	1000	7,68 RON
SD 2	SK 2	11,37 RON	1000	8,75 RON
SD 2L	SK 2L	13,75 RON	1000	10,59 RON
SD 3	SK 3	16,57 RON	1000	12,78 RON
SD 3L	SK 3L	17,54 RON	1000	13,51 RON
SD 4	SK 4, SK 4H	18,95 RON	1000	14,58 RON
SD 5	SK 5, SK 5H	23,52 RON	1000	18,08 RON



- Protejează împotriva defectării și a colmatării cu impurități
- Cu orificiu pentru mâner pentru prelevarea mai facilă
- Din plexiglas transparent

5 | ETICHETE PERFORATE SK

RAL 9016

Articol nr.	Se potrivește pentru	Număr de etichete per pachet	1 - 9 per bucată	de la 10 per bucată
PE SK 1	SK 1	900	133,88 RON	103,22 RON
PE SK 2	SK 2, SK 2L	450	133,88 RON	103,22 RON
PE SK 3	SK 3, SK 3L	150	133,88 RON	103,22 RON
PE SK 4	SK 4, SK 4H	150	133,88 RON	103,22 RON
PE SK 5	SK 5, SK 5H	150	133,88 RON	103,22 RON

- Etichete perforate în prealabil
- 140 g/mp
- Compatibil pentru tiparul Injekt și laser

CUTII DIN MATERIAL FLEXIBIL PENTRU RAFTURI

LIVRĂM DE LA 1 BUCATĂ
nu există o cantitate minimă de comandă.

CULORI SPECIALE
Comandați acum online

LIVRARE GRATUITĂ LA DOMICILIU
de la o valoare netă a comenzii de 250 €

GATA DE EXPEDIERE
în termen de **24 de ore** **

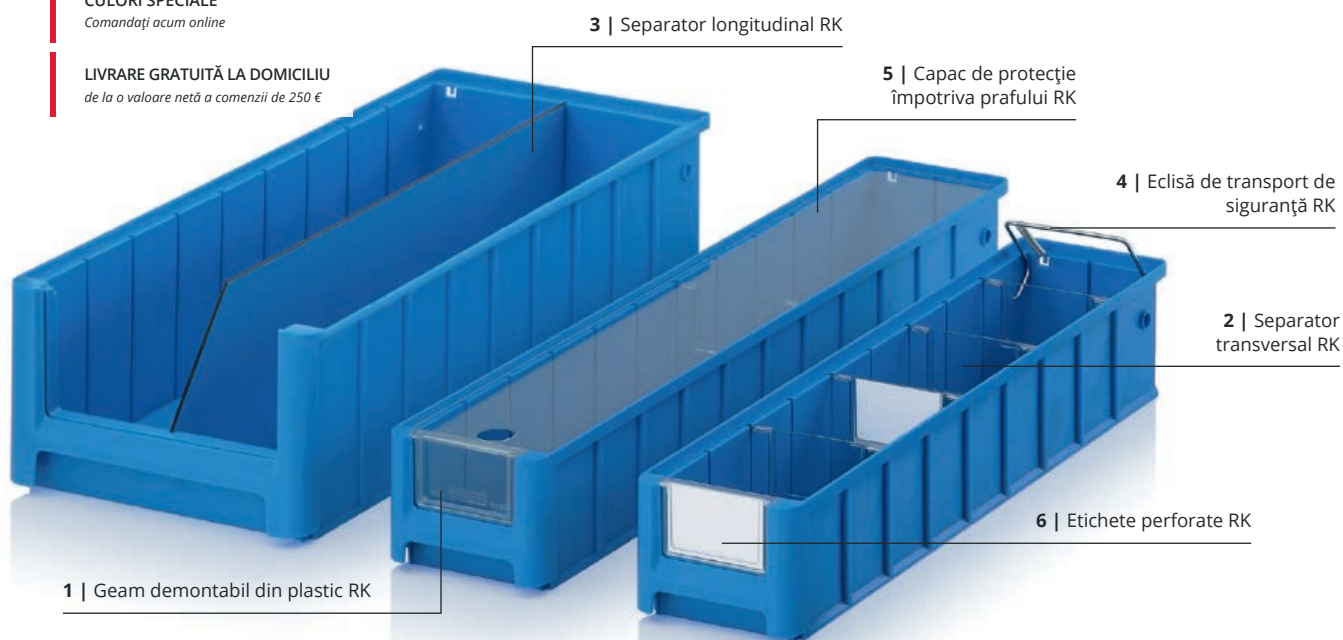

Ideal pentru raft

Cutia din material flexibil pentru rafturi produsă de AUER Packaging se integrează în condiții optime în căruciorul de sistem AUER și poate fi comandată pentru adâncimi de raft de 30 cm până la 60 cm. O imagine de ansamblu perfectă este asigurată în mod suplimentar de geamurile din sticlă, separatoarele transversale și longitudinale, capacele de protecție împotriva prafului și de etichete.

- Simplifică procesele dumneavoastră de lucru
- Execuție extrem de stabilă
- Mult spațiu pentru conținut
- Posibilitate de stivuire

CUTII DIN MATERIAL FLEXIBIL PENTRU RAFTURI

RAL 5015

Dim. ext. Lung x Lat x În (cm)	Articol nr.	Pentru adâncime raft (cm)	Deschidere l x H (cm)	Pret unitar	Bucati/ palet marfa	Pret/unitate pe palet
30 x 11,7 x 9	RK 3109	30	7,6 x 4,7	11,47 RON	832	8,84 RON
30 x 15,6 x 9	RK 31509	30	10,7 x 4,7	12,97 RON	624	10,01 RON
30 x 23,4 x 9	RK 3209	30	17,6 x 4,7	15,99 RON	416	12,29 RON
30 x 23,4 x 14	RK 3214	30	17,6 x 8,7	20,56 RON	256	15,79 RON
40 x 11,7 x 9	RK 4109	40	7,6 x 4,7	13,70 RON	624	10,55 RON
40 x 15,6 x 9	RK 41509	40	10,7 x 4,7	15,50 RON	468	11,95 RON
40 x 23,4 x 9	RK 4209	40	17,6 x 4,7	19,05 RON	312	14,68 RON
40 x 23,4 x 14	RK 4214	40	17,6 x 8,7	25,56 RON	192	19,68 RON
50 x 11,7 x 9	RK 5109	50	7,6 x 4,7	16,08 RON	520	12,39 RON
50 x 15,6 x 9	RK 51509	50	10,7 x 4,7	18,61 RON	364	14,34 RON
50 x 23,4 x 9	RK 5209	50	17,6 x 4,7	22,99 RON	260	17,69 RON
50 x 23,4 x 14	RK 5214	50	17,6 x 8,7	30,42 RON	160	23,42 RON
60 x 11,7 x 9	RK 6109	60	7,6 x 4,7	18,95 RON	416	14,58 RON
60 x 15,6 x 9	RK 61509	60	10,7 x 4,7	21,82 RON	312	16,77 RON
60 x 23,4 x 9	RK 6209	60	17,6 x 4,7	27,07 RON	208	20,80 RON
60 x 23,4 x 14	RK 6214	60	17,6 x 8,7	35,86 RON	128	27,60 RON



***) numai pentru comenzi plasate prin intermediul magazinului web. Expedierea are loc numai în zilele lucrătoare, dacă mărfurile sunt în stoc. Puteți găsi disponibilitatea și orele de expediere actualizate în magazinul online.

ACCESORII CUTII DIN MATERIAL FLEXIBIL PENTRU RAFTURI

1 | GEAM DEMONTABIL DIN PLASTIC RK

Transparent

Articol nr.	Se potrivește pentru	Pret unitar	Bucati/ palet marfa	Pret/unitate pe palet
ES 109	RK 3109, RK 4109, RK 5109, RK 6109	2,09 RON	34560	1,60 RON
ES 1509	RK 31509, RK 41509, RK 51509, RK 61509	1,60 RON	19200	1,21 RON
ES 209	RK 3209, RK 4209, RK 5209, RK 6209	2,33 RON	14400	1,80 RON
ES 214	RK 3214, RK 4214, RK 5214, RK 6214	2,96 RON	7200	2,28 RON

- Protejează împotriva defectării și a colmatării cu impurități
- Cu rubrică pentru etichetă
- Din material plastic transparent

2 | SEPARATOR TRANSVERSAL RK

Transparent

Articol nr.	Se potrivește pentru	Pret unitar	Bucati/ palet marfa	Pret/unitate pe palet
QT 109	RK 3109, RK 4109, RK 5109, RK 6109	2,28 RON	21600	1,75 RON
QT 1509	RK 31509, RK 41509, RK 51509, RK 61509	2,72 RON	15360	2,09 RON
QT 209	RK 3209, RK 4209, RK 5209, RK 6209	2,96 RON	8640	2,28 RON
QT 214	RK 3214, RK 4214, RK 5214, RK 6214	3,98 RON	6480	3,06 RON

- Cu rubrică pentru etichetă
- Din material plastic transparent
- Reglabil în etape de 50 mm
- Fixare stabilă

3 | SEPARATOR LONGITUDINAL RK

RAL 5015

Articol nr.	Se potrivește pentru	Pret unitar	Bucati/ palet marfa	Pret/unitate pe palet
LT 309	RK 3109, RK 31509, RK 3209	17,35 RON	1000	13,36 RON
LT 314	RK 3214	22,11 RON	1000	17,01 RON
LT 409	RK 4109, RK 41509, RK 4209	22,84 RON	1000	17,59 RON
LT 414	RK 4214	29,30 RON	1000	22,55 RON
LT 509	RK 5109, RK 51509, RK 5209	28,43 RON	1000	21,87 RON
LT 514	RK 5214	36,59 RON	1000	28,14 RON
LT 609	RK 6109, RK 61509, RK 6209	33,92 RON	1000	26,10 RON
LT 614	RK 6214	43,78 RON	1000	33,68 RON

- Pentru divizarea pe lungime
- Imagine de ansamblu mai bună
- Din material plastic special vopsit albastru

4 | ECLISĂ DE TRANSPORT DE SIGURANȚĂ RK

Articol nr.	Se potrivește pentru	Pret unitar	Bucati/ palet marfa	Pret/unitate pe palet
SB 117	RK 3109, RK 4109, RK 5109, RK 6109	10,84 RON	500	8,36 RON
SB 156	RK 31509, RK 41509, RK 51509, RK 61509	10,89 RON	500	8,41 RON
SB 234	RK 3209, RK 4209, RK 5209, RK 6209, RK 3214, RK 4214, RK 5214, RK 6214	11,03 RON	500	8,50 RON

- Fixează caseta în cazul poziției înclinată
- Utilizat ca mâner de transport
- Oțel zincat
- Etrierul coboară automat la stivuire și la împingere în raft

5 | CAPAC DE PROTECȚIE ÎMPOTRIVA PRAFULUI RK

Transparent

Articol nr.	Se potrivește pentru	Pret unitar	Bucati/ palet marfa	Pret/unitate pe palet
SD 3117	RK 3109	11,32 RON	500	8,70 RON
SD 3156	RK 31509	12,73 RON	500	9,77 RON
SD 3234	RK 3209, RK 3214	15,11 RON	500	11,61 RON
SD 4117	RK 4109	12,73 RON	500	9,77 RON
SD 4156	RK 41509	14,43 RON	500	11,08 RON
SD 4234	RK 4209, RK 4214	17,93 RON	500	13,80 RON
SD 5117	RK 5109	13,95 RON	500	10,74 RON
SD 5156	RK 51509	16,13 RON	500	12,39 RON
SD 5234	RK 5209, RK 5214	20,31 RON	500	15,60 RON
SD 6117	RK 6109	15,26 RON	500	11,76 RON
SD 6156	RK 61509	17,93 RON	500	13,80 RON
SD 6234	RK 6209, RK 6214	23,62 RON	500	18,17 RON

- Protejează împotriva defectării și a colmatării cu impurități
- Cu orificiu pentru mâner pentru prelevarea mai facilă
- Din plexiglas transparent

6 | ETICHETE PERFORATE RK

RAL 9016

Articol nr.	Se potrivește pentru	Număr de etichete per pachet	1 - 9 per bucată	de la 10 per bucată
QT PE 109	QT 109	300	137,23 RON	106,52 RON
ES PE 109	ES 109	300	137,14 RON	106,42 RON
QT PE 1509	QT 1509	300	137,23 RON	106,52 RON
ES PE 1509	ES 1509	300	137,14 RON	106,42 RON
QT PE 209	QT 209	150	137,23 RON	106,52 RON
ES PE 209	ES 209	150	137,14 RON	106,42 RON
QT PE 214	QT 214	75	137,23 RON	106,52 RON
ES PE 214	ES 214	75	137,14 RON	106,42 RON

- Etichete perforate în prealabil
- 140 g/mp
- Compatibil pentru tiparul Injekt și laser

COMPARTIMENT RK

LIVRĂM DE LA 1 BUCATĂ
nu există o cantitate minimă de comandă.

LIVRARE GRATUITĂ LA DOMICILIU
de la o valoare netă a comenzii de 250 €

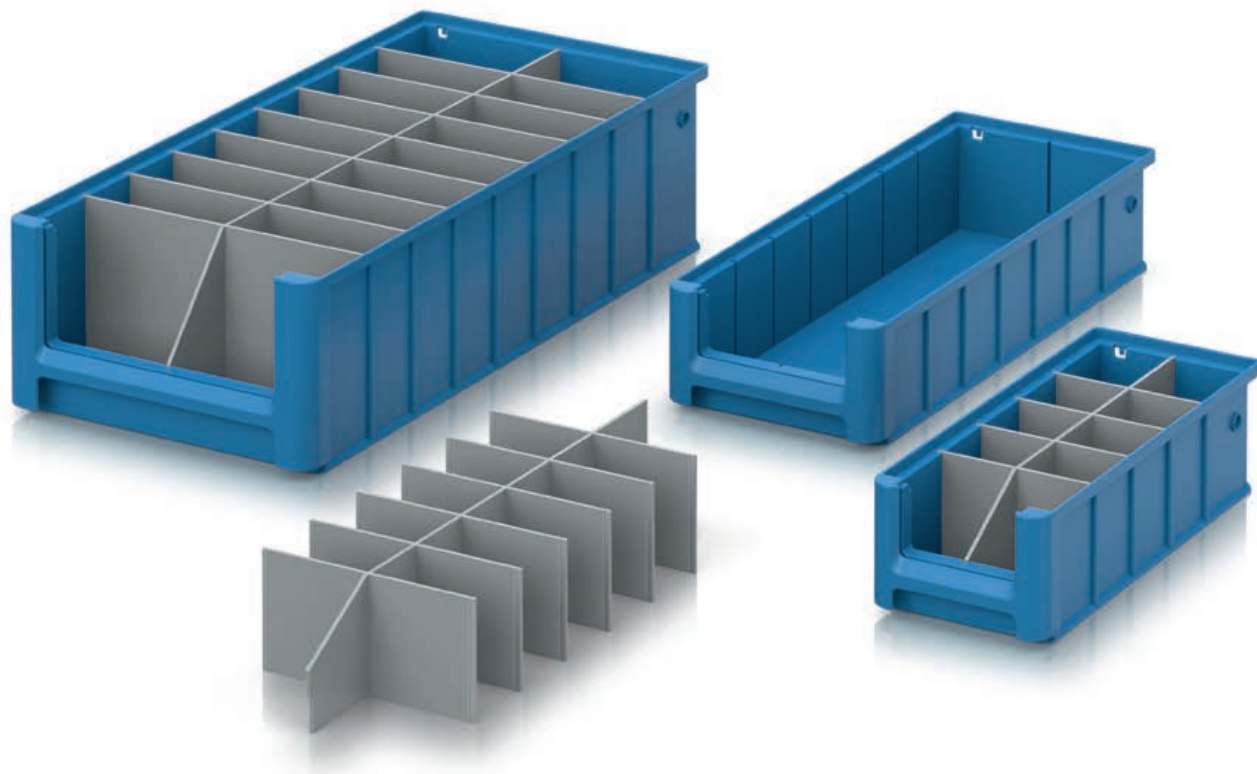

Subdivizare mai precisă

Pentru a aduce și mai multă ordine în piesele dumneavoastră mici, puteți împărți, în plus, cutiile pentru rafturi în mai multe segmente mai mici cu compartimente care se potrivesc cu precizie. Separatoarele sunt introduse în fantele de ghidare de pe pereții recipientelor pentru o fixare sigură.

- Compartimentare curată a cutiilor pentru rafturi
- Fixare în fantele de ghidare pentru a preveni alunecarea
- Margine frontală înclinată ergonomic
- Diferite divizări disponibile pentru fiecare cutie de raft

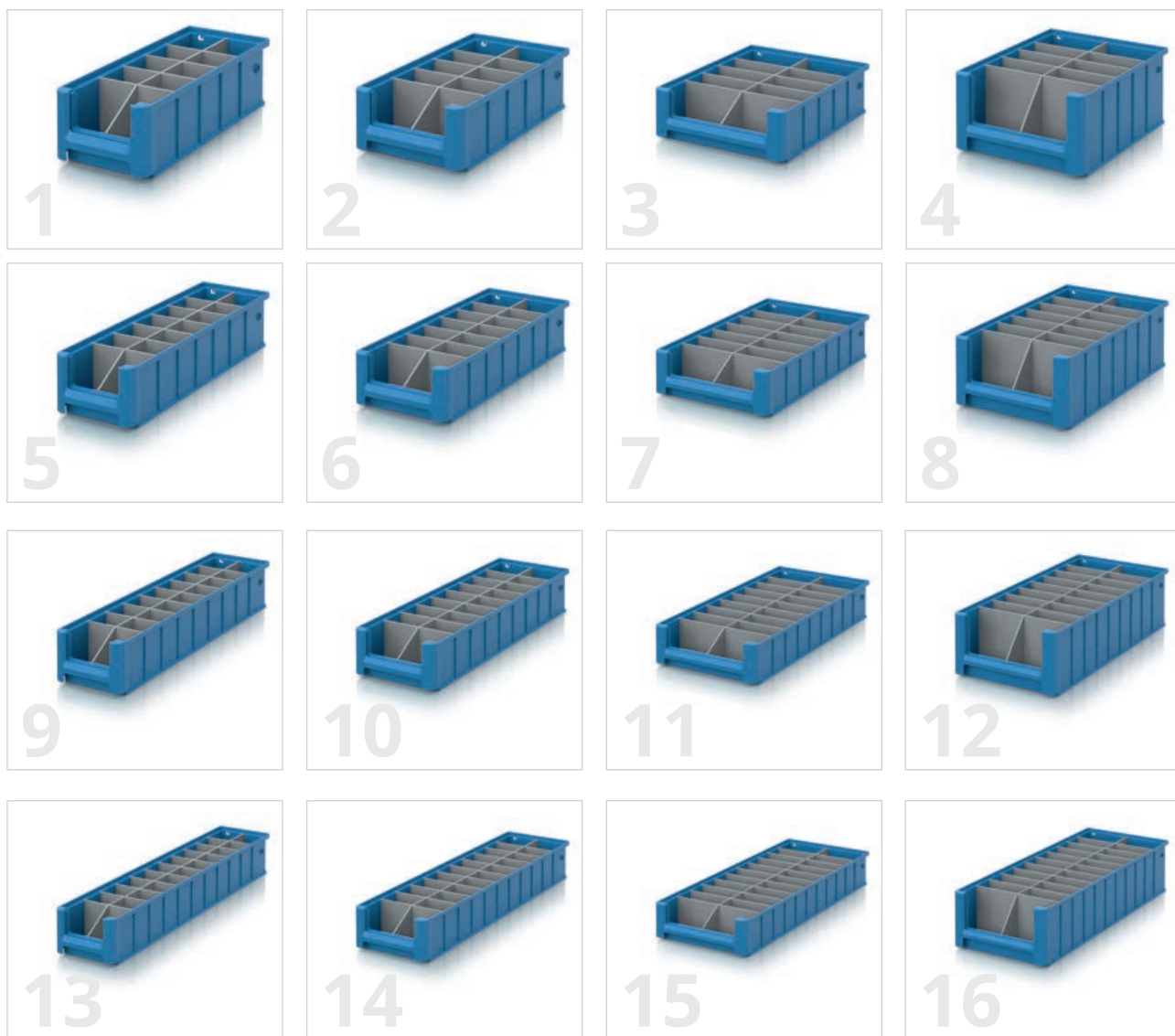

COMPARTIMENT RK

RAL 7001

Articol nr.	Se potrivește pentru	Separator longitudinal	Separator transversal	Pret unitar
1	RK GEF 3109 RK 3109	1	4	87,08 RON
2	RK GEF 31509 RK 31509	1	4	88,59 RON
3	RK GEF 3209 RK 3209	1	4	92,62 RON
4	RK GEF 3214 RK 3214	1	4	99,18 RON
5	RK GEF 4109 RK 4109	1	6	116,14 RON
6	RK GEF 41509 RK 41509	1	6	118,43 RON
7	RK GEF 4209 RK 4209	1	6	124,45 RON
8	RK GEF 4214 RK 4214	1	6	137,09 RON
9	RK GEF 5109 RK 5109	1	8	145,20 RON
10	RK GEF 51509 RK 51509	1	8	148,21 RON
11	RK GEF 5209 RK 5209	1	8	156,33 RON
12	RK GEF 5214 RK 5214	1	8	173,00 RON
13	RK GEF 6109 RK 6109	1	10	174,12 RON
14	RK GEF 61509 RK 61509	1	10	177,91 RON
15	RK GEF 6209 RK 6209	1	10	199,14 RON
16	RK GEF 6214 RK 6214	1	10	228,69 RON



CUTII DESCHISE PENTRU RAFTURI ÎN FORMAT EURO

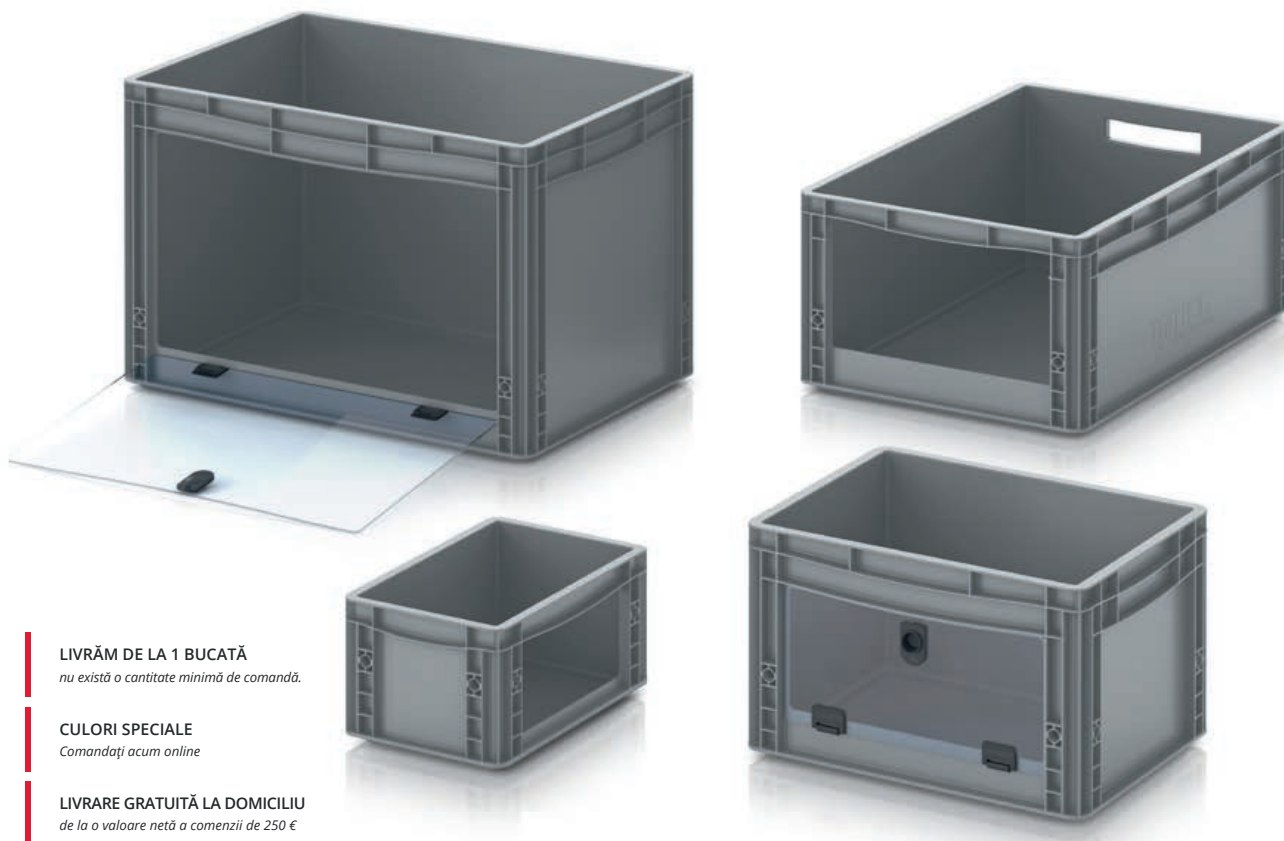

LIVRĂM DE LA 1 BUCATĂ
nu există o cantitate minimă de comandă.

CULORI SPECIALE
Comandați acum online

LIVRARE GRATUITĂ LA DOMICILIU
de la o valoare netă a comenzii de 250 €

GATA DE EXPEDIERE
— în termen de **24** de ore **

Control optim pentru piesele mici

Cutia deschisă pentru rafturi în format euro, fabricată de AUER Packaging, poate fi încărcată și descărcată comod individual și în stive. Prin intermediul acestui recipient controlați optim produsele, sculele și piesele dumneavoastră mici. Geamul opțional din sticlă acrilică protejează conținuturile dumneavoastră împotriva căderii, depunerilor de praf și a deteriorării.

- Pentru scule și piese mici
- Încărcare și descărcare confortabilă
- Opțional cu geam din sticlă acrilică
- Decupaj de prindere posibil și pe laturile longitudinale

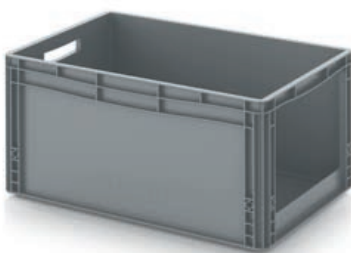

CUTII DESCHISE PENTRU RAFTURI ÎN FORMAT EURO SLK PARTEA FRONTALĂ DESCHISĂ

RAL 7001

Dim. ext. Lung x Lat x În (cm)	Articol nr.	Deschidere l x H (cm)	Pret unitar	Bucati/ palet marfa	Pret/unitate pe palet
30 x 20 x 17	SLK 32/17 HG	11,4 x 10,8	37,22 RON	260	28,62 RON
40 x 30 x 17	SK S 43/17	21,0 x 9,6	58,95 RON	130	45,34 RON
40 x 30 x 22	SLK 43/22	20,0 x 12,0	48,45 RON	140	37,27 RON
40 x 30 x 27	SLK 43/27	20,0 x 17,0	54,72 RON	80	42,08 RON
40 x 30 x 32	SLK 43/32	20,0 x 22,0	63,37 RON	70	48,74 RON
60 x 40 x 17	SK S 64/17	31,0 x 9,6	83,73 RON	65	64,44 RON
60 x 40 x 22	SLK 64/22	31,0 x 13,0	82,61 RON	50	63,51 RON
60 x 40 x 27	SLK 64/27	31,0 x 18,0	97,38 RON	40	74,88 RON
60 x 40 x 32	SLK 64/32	31,0 x 22,0	95,10 RON	45	73,14 RON
60 x 40 x 42	SLK 64/42	31,0 x 22,0	134,71 RON	25	103,60 RON
80 x 60 x 32	SK S 86/32	49,0 x 21,0	268,00 RON	12	206,19 RON
80 x 60 x 42	SK S 86/42	48,8 x 30,6	323,84 RON	10	249,15 RON
80 x 60 x 52	SK S 86/52	49,0 x 41,0	401,39 RON	8	308,77 RON



***) numai pentru comenzi plasate prin intermediul magazinului web. Expedierea are loc numai în zilele lucrătoare, dacă mărfurile sunt în stoc. Puteți găsi disponibilitatea și orele de expediere actualizate în magazinul online.

CUTII DE DEPOZITARE CU FRONT DESCHIS ÎN FORMAT EURO CU CLAPETĂ DE VIZITARE DIN STICLĂ ACRILICĂ

PARTEA FRONTALĂ DESCHISĂ

RAL 7001

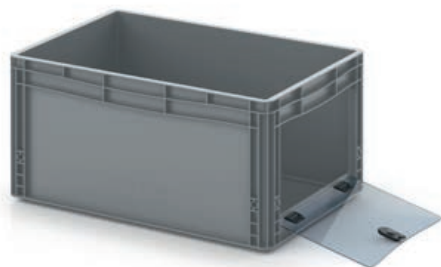

Dim. ext. Lung x Lat x ln (cm)	Articol nr.	Deschidere l x H (cm)	Pret unitar	Bucată per palet	Pret/unitate pe palet
30 x 20 x 17	EG SKS 32/17 HG	10,1 x 9,0	106,67 RON	260	82,08 RON
40 x 30 x 17	EG SKS 43/17 HG	20,0 x 9,1	127,71 RON	130	98,21 RON
40 x 30 x 22	EG SKS 43/22 HG	20,0 x 14,1	138,84 RON	140	106,81 RON
40 x 30 x 27	EG SKS 43/27 HG	20,0 x 13,4	149,09 RON	80	114,68 RON
40 x 30 x 32	EG SKS 43/32 HG	20,0 x 18,4	160,27 RON	70	123,29 RON
60 x 40 x 17	EG SKS 64/17 HG	29,8 x 9,1	161,34 RON	65	124,11 RON
60 x 40 x 22	EG SKS 64/22 HG	29,8 x 14,1	179,07 RON	50	137,77 RON
60 x 40 x 27	EG SKS 64/27 HG	29,8 x 13,3	195,84 RON	40	150,64 RON
60 x 40 x 32	EG SKS 64/32 HG	29,8 x 18,3	203,32 RON	45	156,43 RON
60 x 40 x 42	EG SKS 64/42 HG	29,8 x 28,3	252,55 RON	25	194,28 RON



CUTII DESCHISE PENTRU RAFTURI ÎN FORMAT EURO SK

PARTEA LUNGĂ DESCHISĂ

RAL 7001



Dim. ext. Lung x Lat x ln (cm)	Articol nr.	Deschidere l x H (cm)	Pret unitar	Bucati/ palet marfa	Pret/unitate pe palet
30 x 20 x 17	SK L 32/17 HG	21,2 x 9,6	45,73 RON	260	35,18 RON
40 x 30 x 17	SK L 43/17	31,0 x 9,6	62,20 RON	130	47,82 RON
40 x 30 x 22	SK L 43/22	31,0 x 14,6	67,55 RON	140	52,00 RON
40 x 30 x 27	SK L 43/27	31,0 x 19,7	77,80 RON	80	59,87 RON
40 x 30 x 32	SK L 43/32	31,0 x 24,6	85,53 RON	70	65,80 RON
60 x 40 x 17	SK L 64/17	51,0 x 9,6	87,96 RON	65	67,64 RON
60 x 40 x 22	SK L 64/22	51,0 x 14,5	100,54 RON	50	77,31 RON
60 x 40 x 27	SK L 64/27	51,0 x 19,5	117,26 RON	40	90,19 RON
60 x 40 x 32	SK L 64/32	51,0 x 24,5	120,03 RON	45	92,33 RON
60 x 40 x 42	SK L 64/42	51,0 x 31,3	161,48 RON	25	124,21 RON
80 x 60 x 32	SK L 86/32	69,0 x 20,6	278,45 RON	12	214,21 RON
80 x 60 x 42	SK L 86/42	69,0 x 30,6	336,52 RON	10	258,87 RON
80 x 60 x 52	SK L 86/52	69,0 x 40,6	417,04 RON	8	320,78 RON



CUTII DE DEPOZITARE CU FRONT DESCHIS ÎN FORMAT EURO CU CLAPETĂ DE VIZITARE DIN STICLĂ ACRILICĂ

PARTEA LUNGĂ DESCHISĂ

RAL 7001



Dim. ext. Lung x Lat x ln (cm)	Articol nr.	Deschidere l x H (cm)	Pret unitar	Bucată per palet	Pret/unitate pe palet
30 x 20 x 17	EG SKL 32/17 HG	20,2 x 9,0	115,07 RON	260	88,54 RON
40 x 30 x 17	EG SKL 43/17 HG	29,8 x 9,1	135,58 RON	130	104,28 RON
40 x 30 x 22	EG SKL 43/22 HG	29,8 x 14,1	146,13 RON	140	112,40 RON
40 x 30 x 27	EG SKL 43/27 HG	29,8 x 13,4	156,38 RON	80	120,27 RON
40 x 30 x 32	EG SKL 43/32 HG	29,8 x 18,4	168,82 RON	70	129,89 RON
60 x 40 x 17	EG SKL 64/17 HG	49,8 x 9,1	178,10 RON	65	137,04 RON
60 x 40 x 22	EG SKL 64/22 HG	49,8 x 14,1	192,53 RON	50	148,07 RON
60 x 40 x 27	EG SKL 64/27 HG	49,8 x 13,3	209,25 RON	40	161,00 RON
60 x 40 x 32	EG SKL 64/32 HG	49,8 x 18,3	216,98 RON	45	166,92 RON
60 x 40 x 42	EG SKL 64/42 HG	49,8 x 28,3	269,70 RON	25	207,50 RON



CONTAINER PENTRU SERTARE SISTEM COMPLET

LIVRĂM DE LA 1 BUCATĂ
nu există o cantitate minimă de comandă.

LIVRARE GRATUITĂ LA DOMICILIU
de la o valoare netă a comenzii de 250 €

GATA DE
EXPEDIERE
în termen de **24** de ore **

2 | SB-S2+.2

1 | SB-S1.2



Întotdeauna pe măsura așteptărilor

Containerul pentru sertare fabricat de AUER Packaging este în același timp practic și rentabil. Grație execuției sale modulare robuste, sistemul poate prelua un număr ridicat de componente. Sistemul complet este alcătuit dintr-un container cu platformă de transport cu role și container pentru sertare, două suporturi pentru sertare și șase sertare. Disponibil și sub formă de componente individuale.

- Camele de blocare împiedică alunecarea în exterior a sertarelor
- Capacitate portantă totală: 70 kg
- 12 piulițe de împingere pentru sertare
- 2-12 sertare per container

CONTAINER PENTRU SERTARE SISTEM COMPLET

RAL 7001

Articol nr.	Dotări	Pret unitar	Bucati/ palet marfa	Pret/unitate pe palet
1	SB-S1.2	1 x Container echipat cu: 1 x SB.H, 1 x W24-t, 1 x W84-t, 1 x W172-t	687,42 RON	25 528,76 RON
2	SB-S2+.2	2 x Container echipat cu: 2 x SB.H, 2 x W24-t, 2 x W84-t, 2 x W172-t, 1 x RO 64 GU FE	1.473,59 RON	15 1.133,53 RON

» Execuția ESD este disponibilă la pagina 206



***) numai pentru comenzi plasate prin intermediul magazinului web. Expedierea are loc numai în zilele lucrătoare, dacă mărfurile sunt în stoc. Puteți găsi disponibilitatea și orele de expediere actualizate în magazinul online.

CONTAINER PENTRU SERTARE COMPONENTE INDIVIDUALE



CONTAINER PENTRU SERTARE

RAL 7001

	Dim. ext. Lung x Lat x In (cm)	Articol nr.	Descriere	Pret unitar	Bucati/ palet marfa	Pret/unitate pe palet
3	60,0 x 40,0 x 43,5	SB.42.2	Containere pentru sertare, inclusiv capac cu balamale cu latură longitudinală deschisă	163,38 RON	25	125,67 RON

CONTAINER PENTRU SERTARE

RAL 9017

	Dim. ext. Lung x Lat x In (cm)	Articol nr.	Descriere	Pret unitar	Bucati/ palet marfa	Pret/unitate pe palet
4	40,8 x 36,7 x 3,4	SB.H	Suport sertar, max. 12 piulițe de împingere	70,32 RON	100	54,09 RON

CĂRUCIOARE DE TRANSPORT

RAL 3020

	Dim. ext. Lung x Lat x In (cm)	Articol nr.	Descriere	Pret unitar	Bucati/ palet marfa	Pret/unitate pe palet
5	62 x 42	RO 64.4 GU FE-3020	2 roți de direcție, 2 roți de direcție cu frâne pentru parcare	213,77 RON	80	164,45 RON

SERTAR

Transparent

	Dim. ext. Lung x Lat x In (cm)	Articol nr.	Descriere	Pret unitar	Bucati/ palet marfa	Pret/unitate pe palet
6	52,0 x 35,7 x 2,4	W24-t	Sertar, până la 12 sertare per casetă	106,86 RON	510	82,17 RON
7	52,0 x 35,7 x 8,4	W84-t	Sertar, până la 4 sertare per casetă	168,62 RON	288	129,70 RON
8	52,0 x 35,7 x 17,2	W172-t	Sertar, până la 2 sertare per casetă	210,95 RON	135	162,26 RON

SETURI DE CUTII BATANTE

LIVRĂM DE LA 1 BUCATĂ
nu există o cantitate minimă de comandă.

LIVRARE GRATUITĂ LA DOMICILIU
de la o valoare netă a comenzii de 250 €

GATA DE
EXPEDIERE
In termen de **24** de ore **



Totul sub supraveghere

Cutia batantă fabricată de AUER Packaging asigură permanent o imagine de ansamblu clară, deoarece elementele de conținut pot fi identificate fără întârziere grație casetei transparente. Flexibilitate deplină la alimentarea sau descărcarea conținutului: Casetele pot fi rabatate fără probleme către față sau pot fi demontate complet.

- Material plastic transparent
- Foarte rezistent la zgâriere
- Posibilitate de stivuire individuală

***) numai pentru comenzi plasate prin intermediul magazinului web. Expedierea are loc numai în zilele lucrătoare, dacă mărfurile sunt în stoc. Puteți găsi disponibilitatea și orele de expediere actualizate în magazinul online.

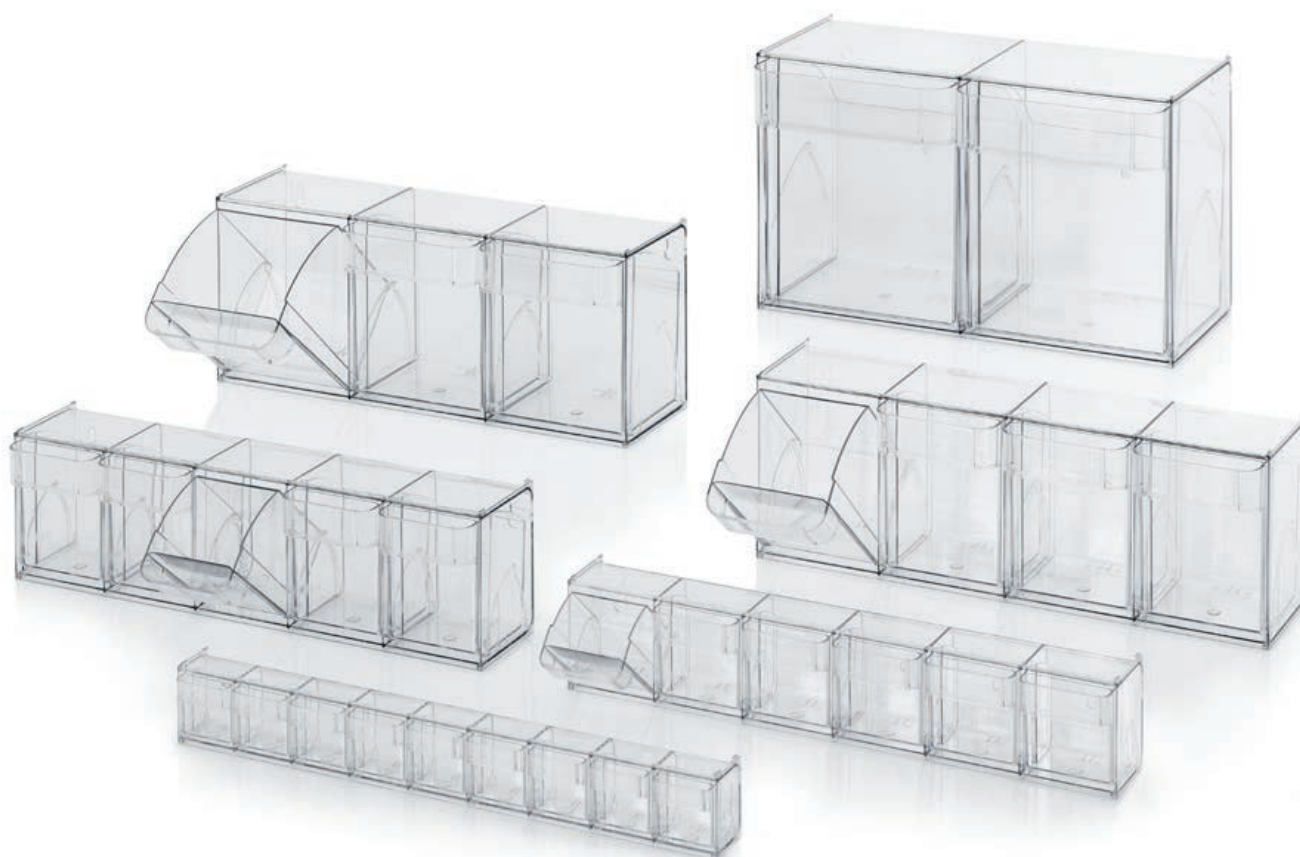

SETURI DE CUTII BATANTE

Transparent

Dimensiuni exterioare (cm)	Articol nr.	Fabricat din	Pret unitar	Bucati/palet marfa	Pret/unitate pe palet
60 x 6,2 x 7,7	KKS 9 t	1 Modul cutie basculantă, 9 Recipient	67,74 RON	644	52,14 RON
60 x 9,1 x 11,3	KKS 6 t	1 Modul cutie basculantă, 6 Recipient	85,62 RON	340	65,85 RON
60 x 13,3 x 16,4	KKS 5 t	1 Modul cutie basculantă, 5 Recipient	139,95 RON	154	107,69 RON
60 x 16,8 x 20,7	KKS 4 t	1 Modul cutie basculantă, 4 Recipient	177,18 RON	90	136,31 RON
60 x 19,7 x 24,0	KKS 3 t	1 Modul cutie basculantă, 3 Recipient	198,32 RON	80	152,54 RON
60 x 29,9 x 35,3	KKS 2 t	1 Modul cutie basculantă, 2 Recipient	370,29 RON	35	284,86 RON



ETICHETE PERFORATE PENTRU CUTII BATANTE

RAL 9016

Se potrivește pentru	Articol nr.	Număr de etichete per pachet	1 - 9 per bucată	de la 10 per bucată
EBKK 9	PE 9	1200	137,23 RON	106,52 RON
EBKK 6	PE 6	500	137,23 RON	106,52 RON
EBKK 5	PE 5	350	137,23 RON	106,52 RON
EBKK 4	PE 4	300	137,23 RON	106,52 RON
EBKK 3	PE 3	150	137,23 RON	106,52 RON
EBKK 2	PE 2	50	137,23 RON	106,52 RON



GĂLEȚI ȘI CUTII

Siguranță pentru obiecte prețioase



GĂLEȚI ROTUNDE



LIVRĂM DE LA 1 BUCATĂ
nu există o cantitate minimă de comandă.

CULORI SPECIALE
Comandați acum online

LIVRARE GRATUITĂ LA DOMICILIU
de la o valoare netă a comenzii de 250 €

GATA DE EXPEDIERE
în termen de **24 de ore**

Găleata clasică

Găleata rotundă realizată de AUER Packaging reprezintă soluția de depozitare și transport care și-a dovedit utilitatea practică pentru substanțe lichide și solide. Găleata este concepută dintr-un plastic sigur pentru alimente, și poate fi închisă etanș cu ajutorul capacului, ceea ce o face ideală pentru depozitarea alimentelor.

- Cantități de alimentare ISO
- Sigur în contact cu alimentele
- Execuție individuală grație posibilităților multiple de tipărire

GĂLEȚI ROTUNDE

RAL 9016

ISO-Volum	Etrier	Articol nr.	Diametru x inaltime (cm)	Pret unitar	Bucati/ palet marfa	Pret/unitate pe palet
0,55 litri	Etrier din material plastic	ER 0,55-118+DK	11,8 x 7,5	2,24 RON	5440	1,70 RON
0,88 litri	Etrier din material plastic	ER 0,88-118+DK	11,8 x 11,9	2,43 RON	4480	1,85 RON
0,95 litri	Etrier din material plastic	ER 0,95-132+DK	13,2 x 10,0	2,58 RON	4200	1,99 RON
1,18 litri	Etrier din material plastic	ER 1,18-132+DK	13,2 x 12,4	2,67 RON	3920	2,04 RON
2,60 litri	Etrier din material plastic	ER 2,6-200+DK	20,0 x 11,6	5,15 RON	1540	3,98 RON
3,20 litri	Etrier din material plastic	ER 3,2-200+DK	20,0 x 14,1	5,49 RON	1400	4,23 RON
3,80 litri	Etrier din material plastic	ER 3,8-200+DK	20,0 x 16,8	6,17 RON	1260	4,76 RON
4,40 litri	Etrier din material plastic	ER 4,4-226+DK	22,6 x 15,0	7,14 RON	900	5,49 RON
5,60 litri	Etrier din material plastic	ER 5,6-226+DK	22,6 x 19,0	8,60 RON	700	6,61 RON
7,40 litri	Etrier din material plastic	ER 7,4-267+DK	26,7 x 18,0	9,18 RON	840	7,05 RON
8,60 litri	Etrier din material plastic	ER 8,6-267+DK	26,7 x 20,9	10,40 RON	770	8,02 RON
10,80 litri	Etrier din material plastic	ER 10,8-267+DK	26,7 x 26,3	12,00 RON	728	9,23 RON
12,80 litri	Etrier din material plastic	ER 12,8-293+DK	29,3 x 26,0	14,53 RON	624	11,18 RON
15,90 litri	Etrier din material plastic	ER 15,9-293+DK	29,3 x 32,6	17,25 RON	528	13,27 RON
18,00 litri	Etrier din material plastic	ER 18-326+DK	32,6 x 29,1	18,76 RON	414	14,43 RON
20,00 litri	Etrier din material plastic	ER 20-326+DK	32,6 x 32,4	20,75 RON	387	15,94 RON
22,00 litri	fara maner	ER 22-375+D	37,5 x 27,0	22,79 RON	336	17,54 RON
27,00 litri	fara maner	ER 27-375+D	37,5 x 33,1	26,34 RON	304	20,26 RON
30,00 litri	fara maner	ER 30-375+D	37,5 x 37,0	29,50 RON	288	22,69 RON
32,00 litri	fara maner	ER 32-375+D	37,5 x 39,6	31,88 RON	280	24,54 RON

» Găleata fără capac este disponibilă în MAGAZINUL nostru ONLINE



***) numai pentru comenzi plasate prin intermediul magazinului web. Expedierea are loc numai în zilele lucrătoare, dacă mărfurile sunt în stoc. Puteți găsi disponibilitatea și orele de expediere actualizate în magazinul online.



GATA DE
EXPEDIERE
în termen de **24 de ore**

LIVRĂM DE LA 1 BUCATĂ
nu există o cantitate minimă de comandă.

CULORI SPECIALE
Comandați acum online

LIVRARE GRATUITĂ LA DOMICILIU
de la o valoare netă a comenzii de 250 €

Aduce în joc culoarea

Găleata ovală realizată de AUER Packaging este disponibilă atât în culoarea standard alb, cât și în numeroase culori speciale. Găleata este concepută dintr-un plastic sigur pentru alimente, și poate fi închisă etanș cu ajutorul capacului, ceea ce o face ideală pentru depozitarea alimentelor.

- Capacitate 18,8 litri
- Sigur în contact cu alimentele
- Execuție individuală grație posibilităților multiple de tipărire

GĂLEȚI OVALE

RAL 9016

ISO-Volum	Etrier	Articol nr.	Dim. ext. Lung x Lat x În (cm)	Pret unitar	Bucati/ palet marfa	Pret/unitate pe palet
18,8 litri	Etrier din material plastic	EO 18,8+DK	39,1 x 30,1 x 28	23,86 RON	324	18,37 RON



***) numai pentru comenzi plasate prin intermediul magazinului web. Expedierea are loc numai în zilele lucrătoare, dacă mărfurile sunt în stoc. Puteți găsi disponibilitatea și orele de expediere actualizate în magazinul online.

Prețurile per palet sunt aplicabile numai pentru paletji întregi. Prețurile nu includ taxa pe valoarea adăugată.

GĂLEȚI DREPTUNGHIUARE

LIVRĂM DE LA 1 BUCATĂ
nu există o cantitate minimă de comandă.

CULORI SPECIALE
Comandați acum online

LIVRARE GRATUITĂ LA DOMICILIU
de la o valoare netă a comenzii de 250 €



 **GATA DE EXPEDIERE**
în termen de **24 de ore** **

Stabilirea de tendințe noi cu colțuri

Găleata dreptunghiulară fabricată de AUER Packaging, prin volumul de alimentare de 2,6 litri până la 22 litri reprezintă o soluție modernă și practică în același timp. Găleata este concepută dintr-un plastic sigur pentru alimente, și poate fi închisă etanș cu ajutorul capacului, ceea ce o face ideală pentru depozitarea alimentelor.

- Cantități de alimentare ISO
- Sigur în contact cu alimentele
- Execuție individuală grație posibilităților multiple de tipărire

GĂLEȚI DREPTUNGHIUARE

RAL 9016

ISO-Volum	Etrier	Articol nr.	Dim. ext. Lung x Lat x În (cm)	Pret unitar	Bucati/ palet marfa	Pret/unitate pe palet
2,6 litri	Etrier din material plastic	EE 2,6-235.150+DK	23,5 x 15,0 x 11,4	5,93 RON	1400	4,57 RON
3,2 litri	Etrier din material plastic	EE 3,2-250.169+DK	25,0 x 16,9 x 11,4	6,66 RON	1200	5,10 RON
4,4 litri	Etrier din material plastic	EE 4,4-286.198+DK	28,5 x 19,7 x 11,9	8,65 RON	900	6,66 RON
5,6 litri	Etrier din material plastic	EE 5,6-286.198+DK	28,5 x 19,7 x 14,8	10,01 RON	800	7,68 RON
10,3 litri	Etrier din material plastic	EE 10,3-286.198+DK	28,6 x 19,8 x 27,3	13,32 RON	816	10,25 RON
12,8 litri	Etrier din material plastic	EE 12,8-372.240+DK	37,1 x 23,9 x 20,8	17,79 RON	528	13,70 RON
16,6 litri	Etrier din material plastic	EE 16,6-372.240+DK	37,2 x 24,0 x 27,0	20,94 RON	480	16,13 RON
17,0 litri	Etrier din material plastic	EE 17-395.295+DK	39,4 x 29,4 x 21,1	24,10 RON	360	18,56 RON
20,0 litri	Etrier din material plastic	EE 20-395.295+DK	39,4 x 29,4 x 24,7	27,16 RON	324	20,90 RON
22,0 litri	Etrier din material plastic	EE 22-395.295+DK	39,5 x 29,5 x 27,2	29,84 RON	306	22,99 RON



***) numai pentru comenzi plasate prin intermediul magazinului web. Expedierea are loc numai în zilele lucrătoare, dacă mărfurile sunt în stoc. Puteți găsi disponibilitatea și orele de expediere actualizate în magazinul online.



Efecte speciale

Inmould-Labeling (IML) reprezintă o metodă de tipărire care conferă strălucire găleților dumneavoastră printr-un design individual și atractiv. În ceea ce privește libertatea de creație, nu există limite: Fotografii și designul grafic sunt redat într-o calitate de imprimare de înaltă rezoluție, impresionantă și pot fi completate cu efecte impresionante. Dispuneți de posibilitatea de a alege între cele mai variate opțiuni de finisare - de la imprimarea parfumată care, prin atingere, eliberează aroma selectată, la suprafețele moi și catifelate până la culorile termocrome care se modifică în funcție de temperatură. Personalul nostru vă oferă cu plăcere consultanță cu privire la imprimarea dorită de dumneavoastră!

- Imprimări parfumate
- Efecte haptice
- Efecte de lumini întunecate
- Culori termocrome
- StratURI parțiale de lac
- Efecte metalizate
- Etichete detașabile
- Filigrane digitale

CUTII CU FILET

LIVRĂM DE LA 1 BUCATĂ
nu există o cantitate minimă de comandă.

LIVRARE GRATUITĂ LA DOMICILIU
de la o valoare netă a comenzii de 250 €



GATA DE
EXPEDIERE

24 de ore



Protecție instantanee

Datorită detaliilor haptice ale cutiei cu capac cu filet AUER, puteți fi sigur că manevrarea este deosebit de comodă și ergonomică. Mânerul confort permite deschiderea și închiderea cutiei și îndeplinește simultan rolul unui mâner de transport. Capacul interior separat sau stratul de etanșare integrat în capacul cu 2 componente asigură protejarea conținutului cutiei cu capac cu filet de influențele mediului exterior.

- Sigur în contact cu alimentele
- Etanș la aburi
- Posibilitate de stivuire

CULORI STANDARD

F1 Capac RAL 110 80 70
Verde lime

F2 Capac RAL 1003
galben signal

F3 Capac RAL 3020
rosu semafor

F4 Capac RAL 5005
albastru signal

F5 Capac RAL 7016
gri antracit

F6 Capac RAL 9016
alb trafic

***) numai pentru comenzi plasate prin intermediul magazinului web. Expedierea are loc numai în zilele lucrătoare, dacă mărfurile sunt în stoc. Puteți găsi disponibilitatea și orele de expediere actualizate în magazinul online.



CUTII CU FILET BASIC FĂRĂ CAPACE INTERIOARE

ISO-Volum	Articol nr.	Diametru x înaltime (cm)	Pret unitar	Bucati/palet marfa	Pret/unitate pe palet
0,30 litri	SC A 0.3-99 F3	11,1 x 5,5	8,84 RON	2250	6,80 RON
0,50 litri	SC A 0.5-99 F3	11,1 x 8,2	9,96 RON	1350	7,68 RON
0,65 litri	SC A 0.65-99 F3	11,1 x 10,3	10,11 RON	1350	7,78 RON
1,00 litri	SC A 1.0-99 F3	11,1 x 15,2	11,95 RON	720	9,18 RON
1,30 litri	SC A 1.3-99 F3	11,1 x 19,4	14,14 RON	450	10,89 RON
1,50 litri	SC A 1.5-119 F3	13,2 x 16,0	14,58 RON	640	11,23 RON
2,00 litri	SC A 2.0-119 F3	13,2 x 20,9	18,17 RON	320	13,95 RON
2,50 litri	SC A 2.5-119 F3	13,2 x 25,8	19,10 RON	320	14,68 RON



CUTII CU FILET BASIC CU CAPACE INTERIOARE

ISO-Volum	Articol nr.	Diametru x înaltime (cm)	Pret unitar	Bucati/palet marfa	Pret/unitate pe palet
0,30 litri	SC I 0.3-99 F3	11,1 x 5,5	9,86 RON	2250	7,58 RON
0,50 litri	SC I 0.5-99 F3	11,1 x 8,2	10,98 RON	1350	8,46 RON
0,65 litri	SC I 0.65-99 F3	11,1 x 10,3	11,18 RON	1350	8,60 RON
1,00 litri	SC I 1.0-99 F3	11,1 x 15,2	13,02 RON	720	10,01 RON
1,30 litri	SC I 1.3-99 F3	11,1 x 19,4	15,16 RON	450	11,66 RON
1,50 litri	SC I 1.5-119 F3	13,2 x 16,0	15,84 RON	640	12,20 RON
2,00 litri	SC I 2.0-119 F3	13,2 x 20,9	19,39 RON	320	14,92 RON
2,50 litri	SC I 2.5-119 F3	13,2 x 25,8	20,31 RON	320	15,65 RON

» Selectați culoarea dorită modificând codul pentru culoare (F3) în numărul articolului.



CUTII CU FILET CU MÂNER CONFORT FĂRĂ CAPACE INTERIOARE

ISO-Volum	Articol nr.	Diametru x înaltime (cm)	Pret unitar	Bucati/palet marfa	Pret/unitate pe palet
0,30 litri	SC AG 0.3-99 F3	11,1 x 7,7	11,91 RON	1800	9,18 RON
0,50 litri	SC AG 0.5-99 F3	11,1 x 10,5	12,44 RON	1350	9,57 RON
0,65 litri	SC AG 0.65-99 F3	11,1 x 12,6	13,12 RON	900	10,11 RON
1,00 litri	SC AG 1.0-99 F3	11,1 x 17,4	13,70 RON	900	10,55 RON
1,30 litri	SC AG 1.3-99 F3	11,1 x 21,7	16,33 RON	450	12,59 RON
1,50 litri	SC AG 1.5-119 F3	13,1 x 18,3	20,51 RON	320	15,79 RON
2,00 litri	SC AG 2.0-119 F3	13,1 x 23,2	21,04 RON	320	16,18 RON
2,50 litri	SC AG 2.5-119 F3	13,1 x 28,1	21,96 RON	320	16,91 RON



CUTII CU FILET CU MÂNER CONFORT CU CAPACE INTERIOARE

ISO-Volum	Articol nr.	Diametru x înaltime (cm)	Pret unitar	Bucati/palet marfa	Pret/unitate pe palet
0,30 litri	SC IG 0.3-99 F3	11,1 x 7,7	13,07 RON	1800	10,06 RON
0,50 litri	SC IG 0.5-99 F3	11,1 x 10,5	13,51 RON	1350	10,40 RON
0,65 litri	SC IG 0.65-99 F3	11,1 x 12,6	14,19 RON	900	10,93 RON
1,00 litri	SC IG 1.0-99 F3	11,1 x 17,4	14,77 RON	900	11,37 RON
1,30 litri	SC IG 1.3-99 F3	11,1 x 21,7	17,40 RON	450	13,36 RON
1,50 litri	SC IG 1.5-119 F3	13,1 x 18,3	21,77 RON	320	16,72 RON
2,00 litri	SC IG 2.0-119 F3	13,1 x 23,2	22,31 RON	320	17,15 RON
2,50 litri	SC IG 2.5-119 F3	13,1 x 28,1	23,23 RON	320	17,88 RON

» Selectați culoarea dorită modificând codul pentru culoare (F3) în numărul articolului.



PALEȚI DIN MATERIAL PLASTIC

—
Alternativa inteligentă



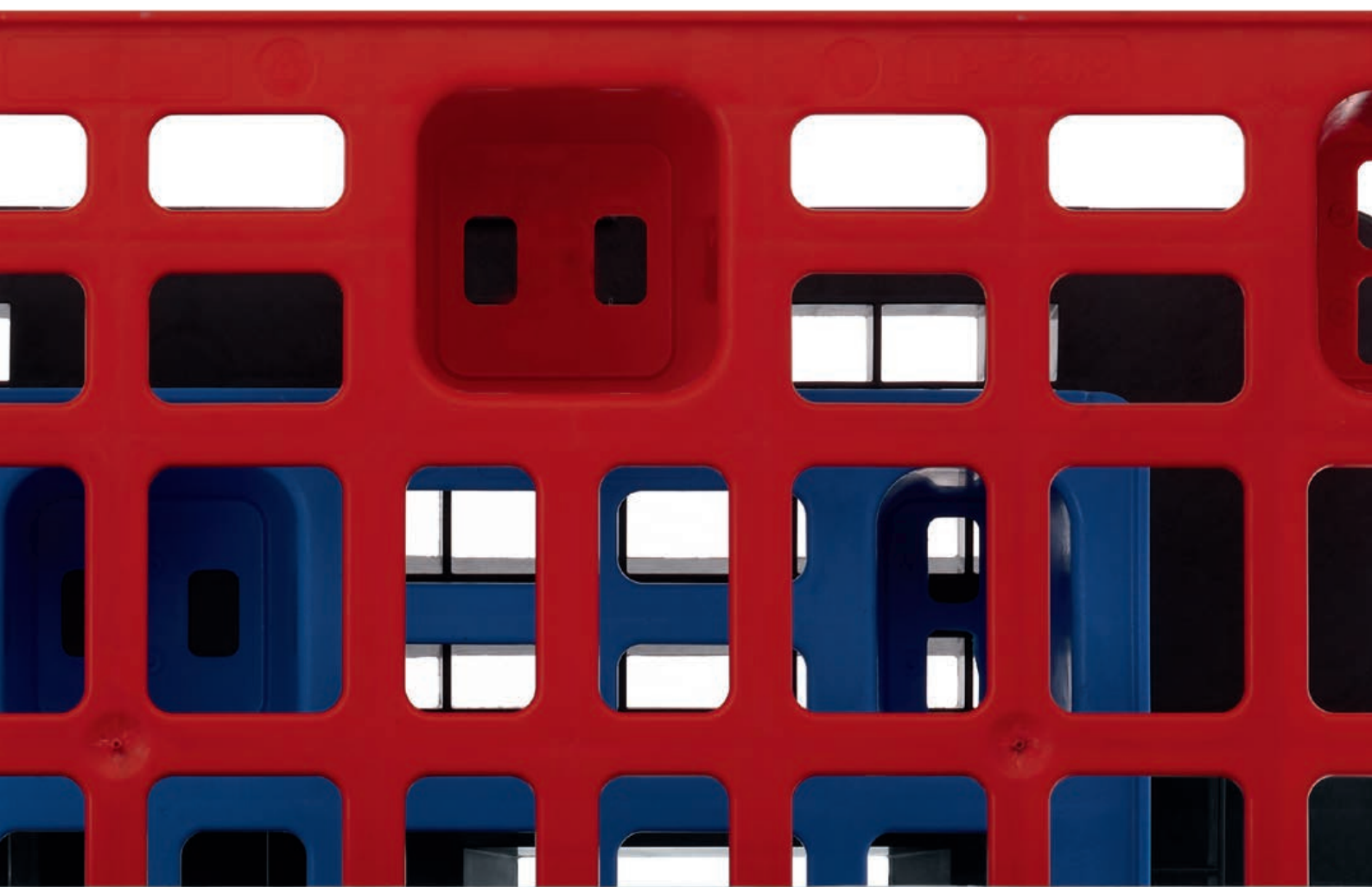

PALEȚI UȘORI CU MARGINE DE SIGURANȚĂ CU PICIOARE

LIVRĂM DE LA 1 BUCATĂ
nu există o cantitate minimă de comandă.

CULORI SPECIALE
Comandați acum online

LIVRARE GRATUITĂ LA DOMICILIU
de la o valoare netă a comenzii de 250 €

 GATA DE EXPEDIERE
— în termen de **24** de ore **

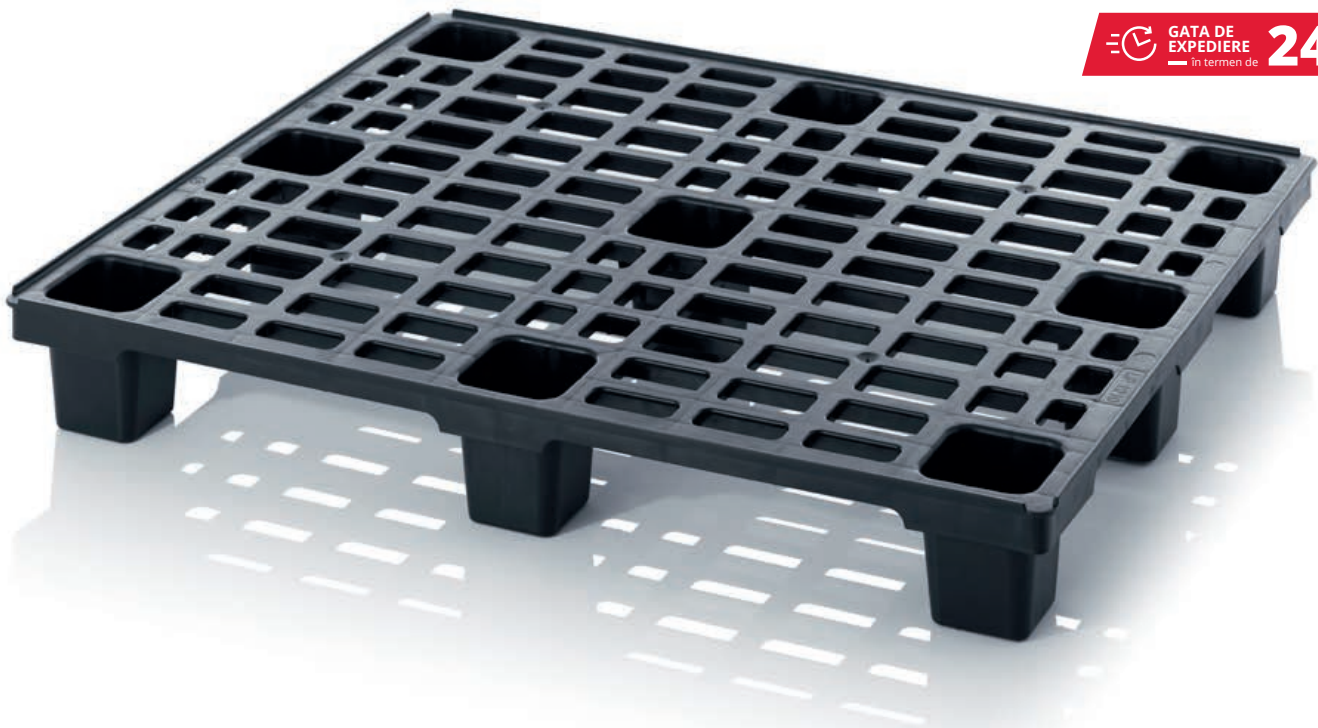

Produse stabile de greutate redusă

Paletul ușor realizat de AUER Packaging este caracterizat prin masa proprie extrem de redusă. Cu toate acestea, se remarcă prin capacitatea ridicată de încărcare, motiv pentru care poate fi utilizat pentru exporturi la nivel mondial. Cu ajutorul picioarelor, paletul ușor poate fi stivuit prin suprapunere, șinele asigură în special în cazul sarcinilor ridicate o stabilitate optimă.

- Posibilitate de stivuire una în alta cu economie de spațiu
- Masă proprie redusă
- Rezistență ridicată la sarcini
- Compatibil pentru exportul la nivel mondial

PALEȚI UȘORI CU MARGINE DE SIGURANȚĂ CU PICIOARE

RAL 9017

Dim. ext. Lung x Lat (cm)	Articol nr.	Execuție	Pret unitar	Bucati/ stiva in camion	Preț/buc. pt. palet întreg
60 x 40	LP 64	cu 4 picioare	34,84 RON	200	26,78 RON
80 x 60	LP 86	cu 6 picioare	58,41 RON	100	44,90 RON
120 x 80	LP 1208	cu 9 picioare	105,50 RON	50	81,15 RON
120 x 100	LP 1210	cu 9 picioare	128,00 RON	50	98,45 RON

- » Modele fără margine de siguranță sunt disponibile în magazinul nostru online
- » Execuția ESD este disponibilă la pagina 224



***) numai pentru comenzi plasate prin intermediul magazinului web. Expedierea are loc numai în zilele lucrătoare, dacă mărfurile sunt în stoc. Puteți găsi disponibilitatea și orele de expediere actualizate în magazinul online.

PALEȚI UȘORI CU MARGINE DE SIGURANȚĂ CU ȘINE

LIVRĂM DE LA 1 BUCATĂ
nu există o cantitate minimă de comandă.

CULORI SPECIALE
Comandați acum online

LIVRARE GRATUITĂ LA DOMICILIU
de la o valoare netă a comenzii de 250 €

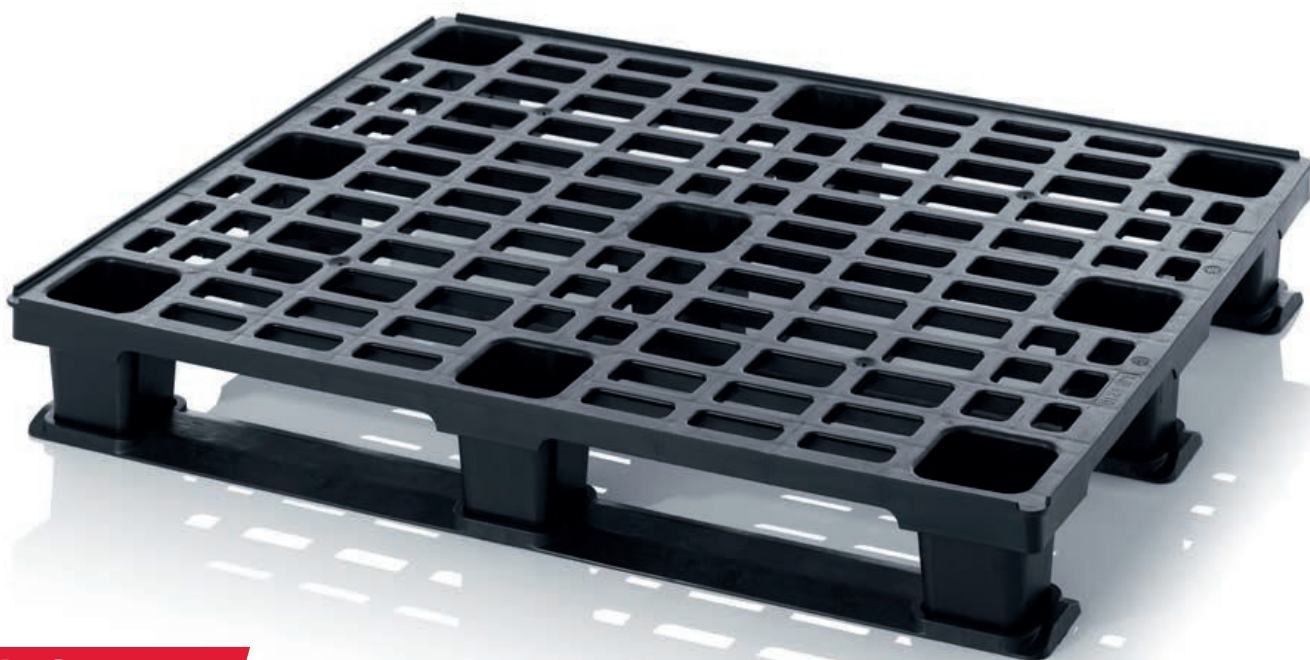

GATA DE
EXPEDIERE
în termen de **24** de ore

Rezistență mare la o greutate redusă

Datorită șinelor, paleții noștri light au devenit mult mai stabili și, în același timp, s-a mărit și rigiditatea la torsiune. Aceștia pot fi manipulați cu motostivuitoarele.

- Stabilitate optimă
- Greutate redusă
- Rezistență ridicată la sarcini
- Potrivit exportului în toată lumea

PALEȚI UȘORI CU MARGINE DE SIGURANȚĂ CU ȘINE

RAL 9017

Dim. ext. Lung x Lat (cm)	Articol nr.	Execuție	Pret unitar	Bucati/ stiva in camion	Preț/buc. pt. palet întreg
120 x 80	LP 1208K	cu 3 tălpi	197,68 RON	15	152,05 RON
120 x 100	LP 1210K	cu 3 tălpi	223,10 RON	15	171,59 RON

- » Modele fără margine de siguranță sunt disponibile în magazinul nostru online
- » Execuția ESD este disponibilă la pagina 224



***) numai pentru comenzi plasate prin intermediul magazinului web. Expedierea are loc numai în zilele lucrătoare, dacă mărfurile sunt în stoc. Puteți găsi disponibilitatea și orele de expediere actualizate în magazinul online.

Prețurile per palet sunt aplicabile numai pentru paleți întregi. Prețurile nu includ taxa pe valoarea adăugată.

PALEȚI MEDII CU MARGINE DE SIGURANȚĂ

LIVRĂM DE LA 1 BUCATĂ
nu există o cantitate minimă de comandă.

LIVRARE GRATUITĂ LA DOMICILIU
de la o valoare netă a comenzii de 250 €

GATA DE
EXPEDIERE
in termen de **24** de ore **



Soluții universale remarcabile

Paletul mediu din AUER Packaging din material plastic de calitate superioară, rezistent la zgâriere, reprezintă o soluție universală în gestionarea cotidiană a paletelor și, din punct de vedere al rezistenței la sarcină, este cuprins între paletul ușor și cel igienic. Acesta este compatibil pentru exportul la nivel mondial și, în caz de rigidizare cu țevă de oțel, permite utilizarea în condiții optime și în depozitele cu rafturi înalte.

- Format Euro și ISO
- Cu și fără margine de siguranță
- Rigidizare opțională cu țevă de oțel
- Compatibil pentru exportul la nivel mondial

PALEȚI MEDII CU MARGINE DE SIGURANȚĂ

RAL 9017

Dim. ext. Lung x Lat (cm)	Articol nr.	Execuție	Pret unitar	Bucati/ stiva in camion	Pret/buc. pt. palet întreg
120 x 80	MP 1208	cu 3 tălpi	358,34 RON	14	275,63 RON
120 x 80	MPHD 1208	cu 3 tălpi, ranforsate cu țevă de oțel	420,83 RON	14	323,69 RON
120 x 100	MP 1210	cu 3 tălpi	294,73 RON	14	226,74 RON
120 x 100	MPHD 1210	cu 3 tălpi, ranforsate cu țevă de oțel	370,10 RON	14	284,67 RON
120 x 100	MP 12105	cu 5 sine	307,41 RON	14	236,46 RON
120 x 100	MPHD 12105	cu 2 tălpi transversale și 3 tălpi longitudinale, ranforsate cu țevă de oțel	382,73 RON	14	294,39 RON

- » Modele fără margine de siguranță sunt disponibile în magazinul nostru online
- » Modelul ESD disponibil în magazinul nostru online



***) numai pentru comenzi plasate prin intermediul magazinului web. Expedierea are loc numai în zilele lucrătoare, dacă mărfurile sunt în stoc. Puteți găsi disponibilitatea și orele de expediere actualizate în magazinul online.

PALEȚI IGIENICI CU MARGINE DE SIGURANȚĂ

LIVRĂM DE LA 1 BUCATĂ
nu există o cantitate minimă de comandă.

CULORI SPECIALE
Comandați acum online

LIVRARE GRATUITĂ LA DOMICILIU
de la o valoare netă a comenzii de 250 €

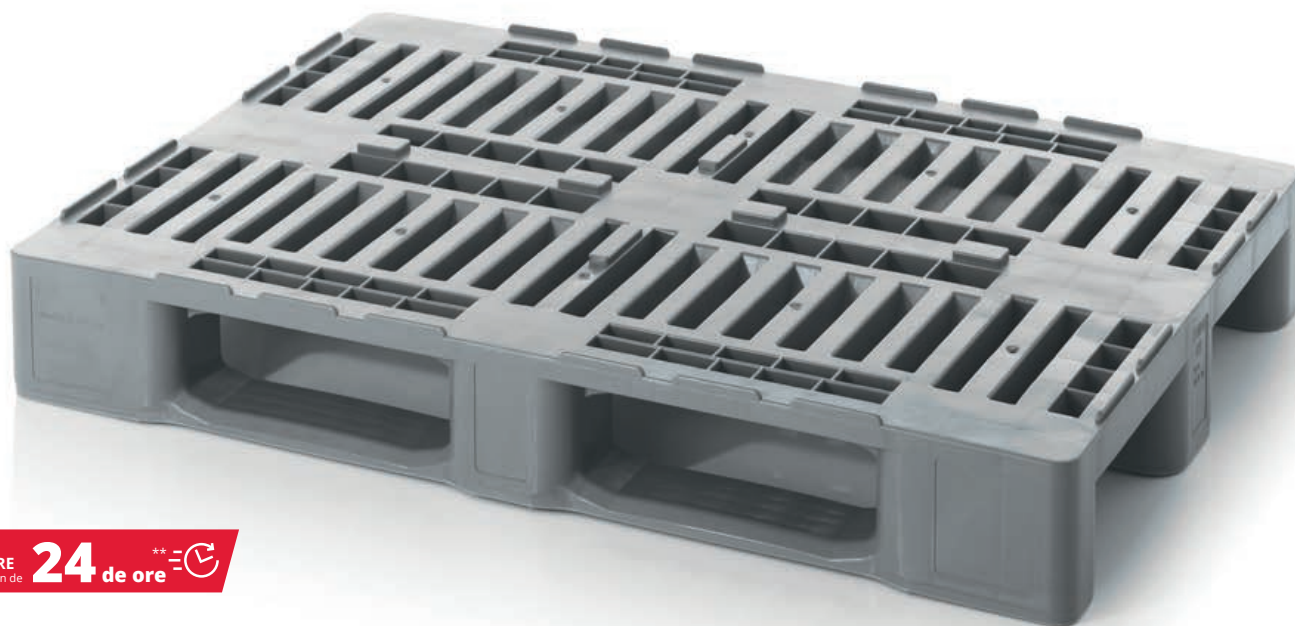

GATA DE
EXPEDIERE
in termen de **24 de ore**

Capacitate maximă curată

Paletul igienic realizat de AUER Packaging este cunoscut și ca palet H1 sau H3 și a fost conceput special pentru depozitarea și transportul de alimente. Prin dimensiunile exterioare normale, constituie baza perfectă pentru recipientele de stivuire ireproșabile din punct de vedere igienic, fiind recomandate pentru export.

- Sigur în contact cu alimentele
- Compatibil pentru exportul la nivel mondial
- Rezistent la temperaturi ridicate și scăzute
- Ușor de curățat

PALEȚI IGIENICI CU MARGINE DE SIGURANȚĂ

RAL 7001

Dim. ext. Lung x Lat (cm)	Articol nr.	Execuție	Pret unitar	Bucati/ stiva in camion	Pret/buc. pt. palet întreg
120 x 80	H1	3 sine sudate	547,33 RON	14	421,03 RON
120 x 80	H1-RG	3 sine nesudate	491,78 RON	14	378,31 RON
120 x 100	H3	3 sine nesudate	401,78 RON	14	309,06 RON
120 x 100	H3+5	5 sine nesudate	425,01 RON	14	326,90 RON

» Modele fără margine de siguranță sunt disponibile în magazinul nostru online



***) numai pentru comenzi plasate prin intermediul magazinului web. Expedierea are loc numai în zilele lucrătoare, dacă mărfurile sunt în stoc. Puteți găsi disponibilitatea și orele de expediere actualizate în magazinul online.

Prețurile per palet sunt aplicabile numai pentru paletți întregi. Prețurile nu includ taxa pe valoarea adăugată.

PALEȚI PENTRU CAMERE CURATE

LIVRĂM DE LA 1 BUCATĂ
nu există o cantitate minimă de comandă.

CULORI SPECIALE
Comandați acum online

LIVRARE GRATUITĂ LA DOMICILIU
de la o valoare netă a comenzii de 250 €

GATA DE EXPEDIERE
in termen de **24 de ore** **

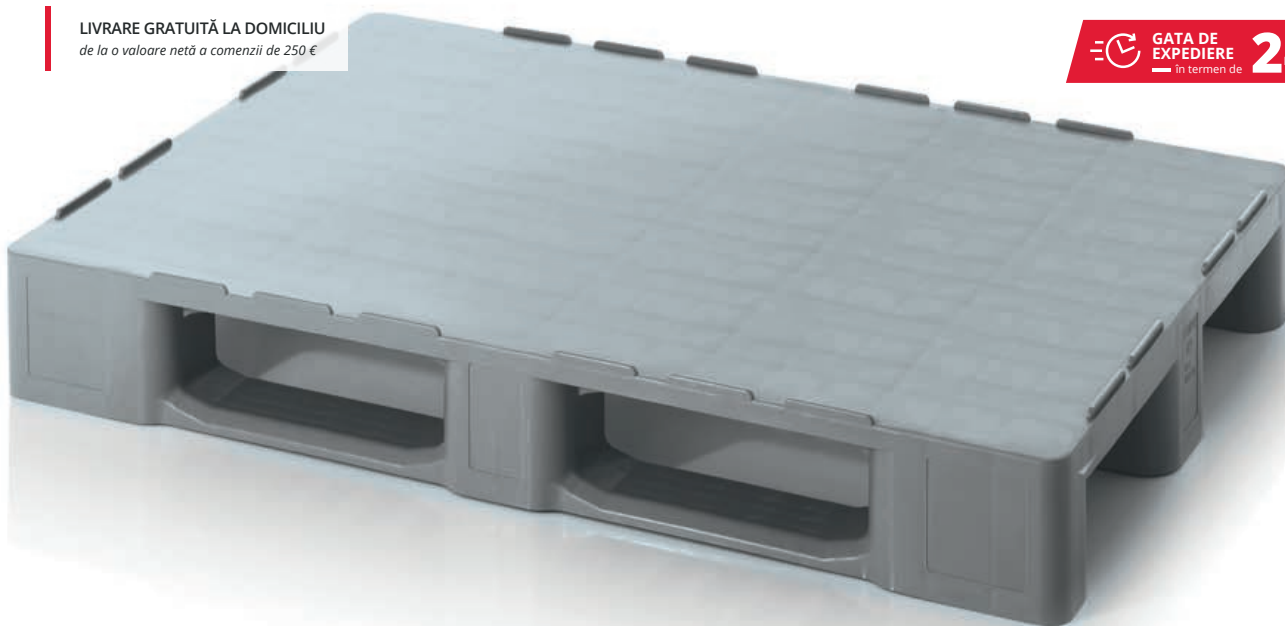

Soluție dreaptă

Paletul pentru camere curate fabricat de AUER Packaging asigură o curățare temeinică fără probleme grație suprafeței netede, închise de susținere, constituind astfel soluția ideală pentru depozitarea și transportul de mărfuri igienice. Paletul este disponibil atât cu, cât și fără margine de siguranță.

- Suprafață complet netedă (Punctele de injecție nu pot fi evitate din cauza fabricației)
- Curățarea fără probleme a suprafeței
- Compatibil pentru rafturi înalte
- Rigidizare opțională cu țevă de oțel

PALEȚI PENTRU CAMERE CURATE CU MARGINE DE SIGURANȚĂ

RAL 7001

Dim. ext. Lung x Lat (cm)	Articol nr.	Execuție	Pret unitar	Bucati/ stiva in camion	Pret/buc. pt. palet întreg
120 x 80	H 1208	cu 3 tălpi	440,17 RON	15	338,61 RON
120 x 80	HD 1208	cu 3 tălpi, ranforsate cu țevă de oțel	514,86 RON	15	396,05 RON
120 x 100	H 1210	cu 3 tălpi	505,24 RON	15	388,66 RON
120 x 100	HD 1210	cu 3 tălpi, ranforsate cu țevă de oțel	579,84 RON	15	446,05 RON
120 x 100	H 12105	cu 2 tălpi transversale și 3 tălpi longitudinale	534,20 RON	15	410,92 RON
120 x 100	HD 12105	cu 2 tălpi transversale și 3 tălpi longitudinale, ranforsate cu țevă de oțel	608,75 RON	15	468,26 RON



PALEȚI PENTRU CAMERE CURATE FĂRĂ MARGINE DE SIGURANȚĂ

RAL 7001

Dim. ext. Lung x Lat (cm)	Articol nr.	Execuție	Pret unitar	Bucati/ stiva in camion	Pret/buc. pt. palet întreg
120 x 80	H 1208 OS	cu 3 tălpi	440,17 RON	15	338,61 RON
120 x 80	HD 1208 OS	cu 3 tălpi, ranforsate cu țevă de oțel	514,86 RON	15	396,05 RON
120 x 100	H 1210 OS	cu 3 tălpi	505,24 RON	15	388,66 RON
120 x 100	HD 1210 OS	cu 3 tălpi, ranforsate cu țevă de oțel	579,84 RON	15	446,05 RON
120 x 100	H 12105 OS	cu 2 tălpi transversale și 3 tălpi longitudinale	534,20 RON	15	410,92 RON
120 x 100	HD 12105 OS	cu 2 tălpi transversale și 3 tălpi longitudinale, ranforsate cu țevă de oțel	608,75 RON	15	468,26 RON

» Execuția ESD este disponibilă la pagina 225



***) numai pentru comenzi plasate prin intermediul magazinului web. Expedierea are loc numai în zilele lucrătoare, dacă mărfurile sunt în stoc. Puteți găsi disponibilitatea și orele de expediere actualizate în magazinul online.

PALEȚI PENTRU CAMERE CURATE DIN REGENERAT

LIVRĂM DE LA 1 BUCATĂ
nu există o cantitate minimă de comandă.

LIVRARE GRATUITĂ LA DOMICILIU
de la o valoare netă a comenzii de 250 €

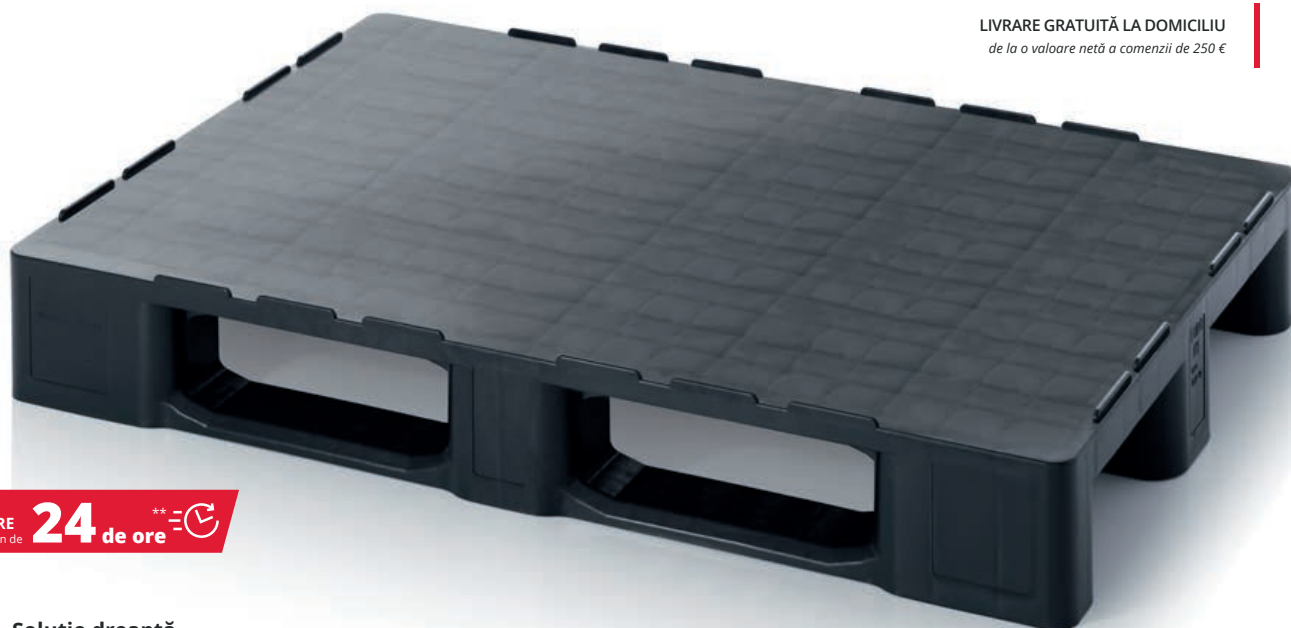

GATA DE
EXPEDIERE
— în termen de **24 de ore** —

Soluție dreaptă

Paletul pentru camere curate din regenerat realizat de AUER Packaging este fabricat din material plastic reciclat, motiv pentru care este disponibil la un preț mai redus în comparație cu execuția din material nou. Cu toate acestea, din punct de vedere al capacității portante și de curățare, nu este sub nicio formă mai slab în comparație cu această variantă. Vă rugăm să aveți în vedere faptul că paleții pentru camere curate din regenerat nu sunt compatibili pentru uz alimentar.

- Din material regenerat
- Suprafață complet netedă (Punctele de injecție nu pot fi evitate din cauza fabricației)
- Curățare fără probleme
- Compatibil pentru rafturi înalte

PALEȚI PENTRU CAMERE CURATE DIN REGENERAT CU MARGINE DE SIGURANȚĂ

RAL 9017

Dim. ext. Lung x Lat (cm)	Articol nr.	Execuție	Pret unitar	Bucati/ stiva in camion	Pret/buc. pt. palet întreg
120 x 80	R 1208	cu 3 tălpi	306,59 RON	15	235,83 RON
120 x 80	RD 1208	cu 3 tălpi, ranforsate cu țevă de oțel	381,91 RON	15	293,81 RON
120 x 100	R 1210	cu 3 tălpi	343,28 RON	15	264,07 RON
120 x 100	RD 1210	cu 3 tălpi, ranforsate cu țevă de oțel	418,65 RON	15	322,04 RON
120 x 100	R 12105	cu 2 tălpi transversale și 3 tălpi longitudinale	361,16 RON	15	277,82 RON
120 x 100	RD 12105	cu 2 tălpi transversale și 3 tălpi longitudinale, ranforsate cu țevă de oțel	436,48 RON	15	335,74 RON



PALEȚI PENTRU CAMERE CURATE DIN REGENERAT FĂRĂ MARGINE DE SIGURANȚĂ

RAL 9017

Dim. ext. Lung x Lat (cm)	Articol nr.	Execuție	Pret unitar	Bucati/ stiva in camion	Pret/buc. pt. palet întreg
120 x 80	R 1208 OS	cu 3 tălpi	306,59 RON	15	235,83 RON
120 x 80	RD 1208 OS	cu 3 tălpi, ranforsate cu țevă de oțel	381,91 RON	15	293,81 RON
120 x 100	R 1210 OS	cu 3 tălpi	343,28 RON	15	264,07 RON
120 x 100	RD 1210 OS	cu 3 tălpi, ranforsate cu țevă de oțel	418,65 RON	15	322,04 RON
120 x 100	R 12105 OS	cu 2 tălpi transversale și 3 tălpi longitudinale	361,16 RON	15	277,82 RON
120 x 100	RD 12105 OS	cu 2 tălpi transversale și 3 tălpi longitudinale, ranforsate cu țevă de oțel	436,48 RON	15	335,74 RON



***) numai pentru comenzi plasate prin intermediul magazinului web. Expedierea are loc numai în zilele lucrătoare, dacă mărfurile sunt în stoc. Puteți găsi disponibilitatea și orele de expediere actualizate în magazinul online.

Prețurile per palet sunt aplicabile numai pentru paleți întregi. Prețurile nu includ taxa pe valoarea adăugată.

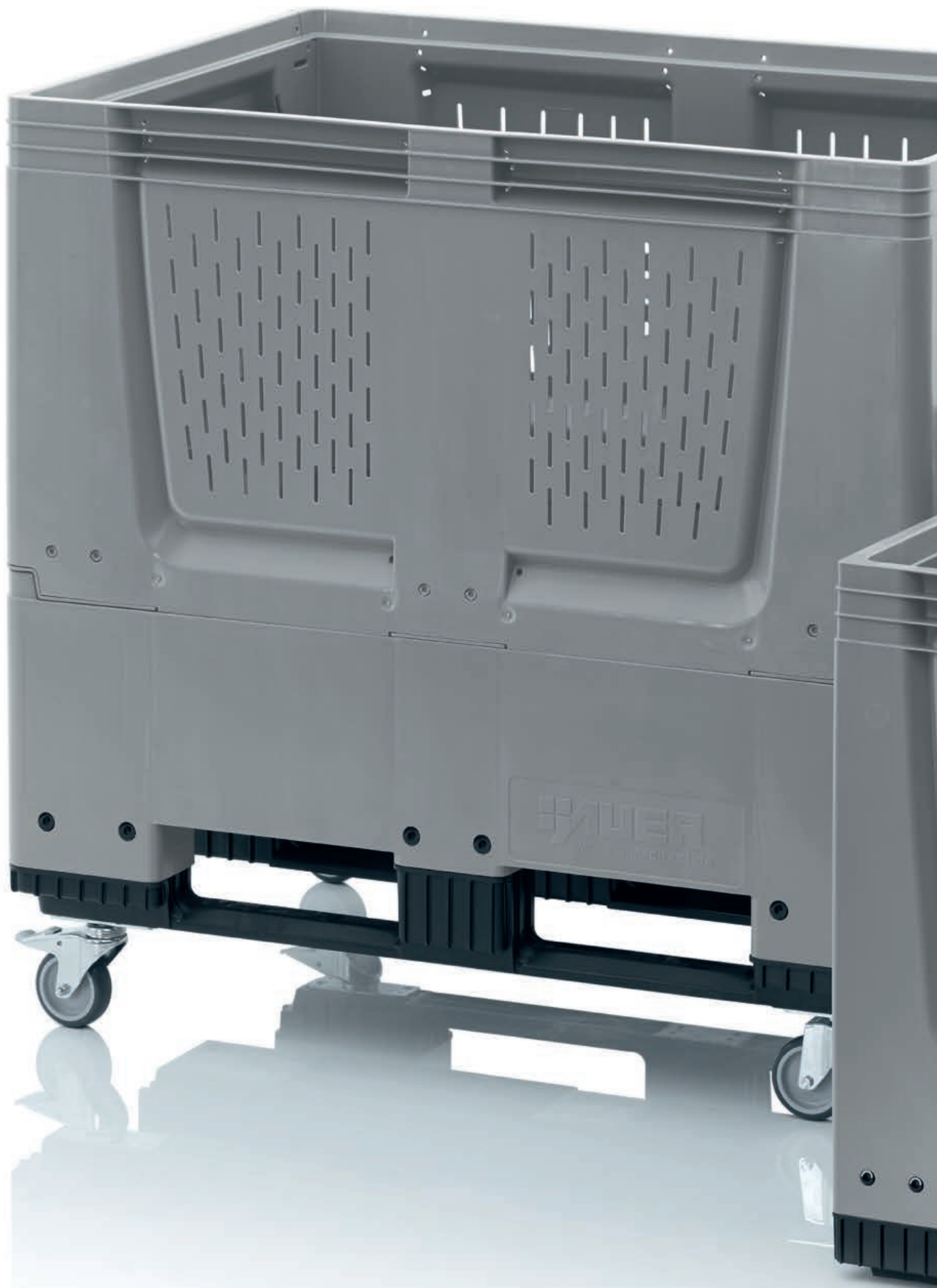



RECIPIENT PENTRU PALEȚI

Pentru sarcini mai ample

CUTII MARI ÎNCHIS

GATA DE
EXPEDIERE
in termen de **24** de ore **

LIVRĂM DE LA 1 BUCATĂ
nu există o cantitate minimă de comandă.

CULORI SPECIALE
Comandați acum online

LIVRARE GRATUITĂ LA DOMICILIU
de la o valoare netă a comenzii de 250 €



Robust în format de mari dimensiuni

Cutie mare închisă fabricată de AUER Packaging se caracterizează prin execuția constructivă robustă și prin pereții laterali închiși. Aceasta este adaptată în funcție de formatele ISO și EURO și, grație volumului ridicat, este recomandată în special pentru depozitarea și transportul de bunuri voluminoase, grele.

- Formate ISO și EURO
- Opțional cu șine, picioare sau roți
- Ușor de curățat

CUTII MARI ÎNCHIS

RAL 7001

Dim. ext. Lung x Lat x În (cm)	Articol nr.	Execuție	Pret unitar	Bucati/ stiva in camion	Preț/buc. pt. palet întreg
80 x 60 x 79	BBG 86	4 picioare	703,70 RON	6	541,30 RON
80 x 60 x 93	BBG 86R	4 roți	824,22 RON	6	634,02 RON
120 x 80 x 79	BBG 1208	4 picioare	1.173,08 RON	3	902,41 RON
120 x 80 x 79	BBG 1208K	3 șine	1.259,49 RON	3	968,84 RON
120 x 80 x 79	UN BBG 1208K	3 șine, aprobate UN	1.297,15 RON	3	997,80 RON
120 x 80 x 93	BBG 1208R	4 roți	1.278,15 RON	3	983,17 RON
120 x 100 x 79	BBG 1210	4 picioare	1.180,96 RON	4	908,43 RON
120 x 100 x 79	BBG 1210K	3 șine	1.267,31 RON	4	974,86 RON
120 x 100 x 79	UN BBG 1210K	3 șine, aprobate UN	1.301,23 RON	4	1.000,96 RON
120 x 100 x 93	BBG 1210R	4 roți	1.286,02 RON	4	989,25 RON
120 x 100 x 100	MBG 1210	4 picioare	1.793,20 RON	2	1.379,42 RON
120 x 100 x 100	MBG 1210K	3 șine	1.885,34 RON	2	1.450,27 RON
120 x 100 x 114	MBG 1210R	4 roți	1.905,26 RON	2	1.465,58 RON



***) numai pentru comenzi plasate prin intermediul magazinului web. Expedierea are loc numai în zilele lucrătoare, dacă mărfurile sunt în stoc. Puteți găsi disponibilitatea și orele de expediere actualizate în magazinul online.

CUTII MARI CU FANTE DE AERISIRE

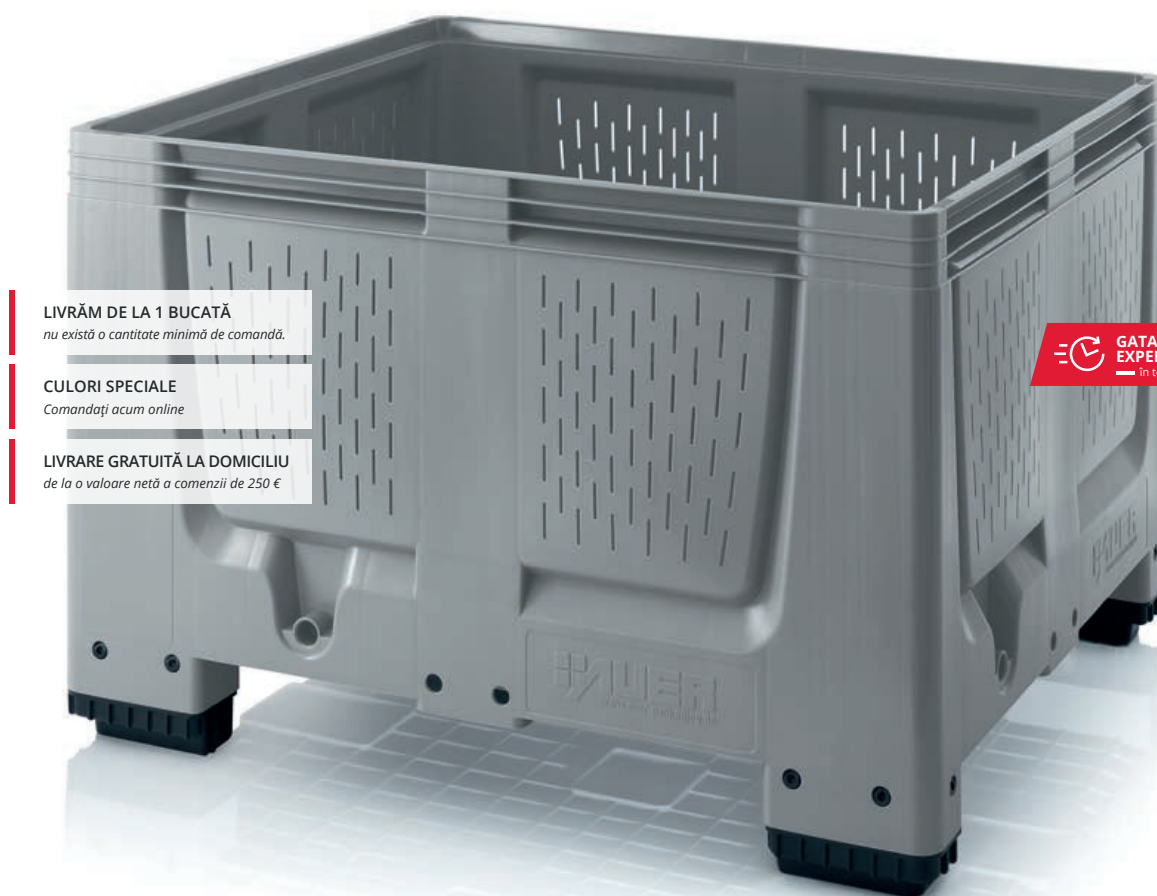

LIVRĂM DE LA 1 BUCATĂ
nu există o cantitate minimă de comandă.

CULORI SPECIALE
Comandați acum online

LIVRARE GRATUITĂ LA DOMICILIU
de la o valoare netă a comenzii de 250 €



**GATA DE
EXPEDIERE**
— în termen de

24 de ore **

Giganții din sectorul alimentar

Cutia mare cu fante de aerisire, fabricată de AUER Packaging, este utilizată în principal pentru depozitarea și transportarea de alimente, de exemplu fructe și legume. Pereții interiori și exteriori cu o suprafață netedă, realizați dintr-un material plastic robust, rezistent la zgâriere, pot fi curățați fără probleme.

- Pereți laterali cu volum optimizat
- Masă proprie redusă
- Ușor de curățat

CUTII MARI CU FANTE DE AERISIRE

RAL 7001

Dim. ext. Lung x Lat x În (cm)	Articol nr.	Execuție	Pret unitar	Bucati/ stiva in camion	Preț/buc. pt. palet întreg
80 x 60 x 79	BBO 86	4 picioare	653,21 RON	6	502,47 RON
80 x 60 x 93	BBO 86R	4 roti	805,95 RON	6	619,98 RON
120 x 100 x 79	BBO 1210	4 picioare	1.189,41 RON	4	914,95 RON
120 x 100 x 79	BBO 1210K	3 sine	1.281,55 RON	4	985,80 RON
120 x 100 x 93	BBO 1210R	4 roti	1.301,47 RON	4	1.001,11 RON
120 x 100 x 100	MBO 1210	4 picioare	1.728,04 RON	2	1.329,27 RON
120 x 100 x 100	MBO 1210K	3 sine	1.820,17 RON	2	1.400,17 RON
120 x 100 x 114	MBO 1210R	4 roti	1.869,21 RON	2	1.437,88 RON



***) numai pentru comenzi plasate prin intermediul magazinului web. Expedierea are loc numai în zilele lucrătoare, dacă mărfurile sunt în stoc. Puteți găsi disponibilitatea și orele de expediere actualizate în magazinul online.

Prețurile per palet sunt aplicabile numai pentru paletți întregi. Prețurile nu includ taxa pe valoarea adăugată.

BOXPALEȚI PLIABILI CU 4 CLAPETE DE PRINDERE



LIVRĂM DE LA 1 BUCATĂ
nu există o cantitate minimă de comandă.

CULORI SPECIALE
Comandați acum online

LIVRARE GRATUITĂ LA DOMICILIU
de la o valoare netă a comenzii de 250 €

 **GATA DE EXPEDIERE**
in termen de **24 de ore** **

Manevrare optimizată

Ergonomia și manevrarea confortabilă sunt oferite de cutia mare pliabilă cu 4 clapete de prindere, fabricată de AUER Packaging: Patru clapete integrate la nivelul pereților laterali permit un acces rapid și comod asupra conținutului. În caz de neutilizare sau la transportul de retur, pereții exteriori pot fi pliați către interior cu obținerea unei economii de spațiu.

- Încărcare și descărcare confortabilă
- Înălțime pliat: 42 cm
- Opțional cu suport pentru etichete

BOXPALEȚI PLIABILI CU 4 CLAPETE DE PRINDERE

RAL 7001

Dim. ext. Lung x Lat x În (cm)	Articol nr.	Execuție	Pret unitar	Bucati/ stiva in camion	Pret/buc. pt. palet întreg
80 x 60 x 79	KLK 86K	2 sine	759,49 RON	10	584,21 RON
80 x 60 x 93	KLK 86R	4 roti	992,50 RON	10	763,48 RON
120 x 80 x 100	KLK 1208	4 picioare	1.567,33 RON	5	1.205,64 RON
120 x 80 x 100	KLK 1208K	3 sine	1.653,74 RON	5	1.272,12 RON
120 x 80 x 114	KLK 1208R	4 roti	1.645,86 RON	5	1.266,05 RON
120 x 80 x 114	KLK 1208KR	4 roti, 3 sine	1.732,22 RON	5	1.332,47 RON
120 x 100 x 100	KLK 1210	4 picioare	1.684,69 RON	5	1.295,93 RON
120 x 100 x 100	KLK 1210K	3 sine	1.771,09 RON	5	1.362,36 RON
120 x 100 x 114	KLK 1210R	4 roti	1.763,22 RON	5	1.356,34 RON
120 x 100 x 114	KLK 1210KR	4 roti, 3 sine	1.849,57 RON	5	1.422,76 RON

» Execuția ESD este disponibilă la pagina 223



***) numai pentru comenzi plasate prin intermediul magazinului web. Expedierea are loc numai în zilele lucrătoare, dacă mărfurile sunt în stoc. Puteți găsi disponibilitatea și orele de expediere actualizate în magazinul online.

BOXPALEȚI PLIABILI ÎNCHIS



 **GATA DE EXPEDIERE**
in termen de **24 de ore** **

LIVRĂM DE LA 1 BUCATĂ
nu există o cantitate minimă de comandă.

CULORI SPECIALE
Comandați acum online

LIVRARE GRATUITĂ LA DOMICILIU
de la o valoare netă a comenzii de 250 €

Dezvoltă dimensiunea reală

Cutia mare pliabilă închisă fabricată de AUER Packaging se remarcă prin pereții laterali cu volum optimizat, care pot fi pliați dacă nu prezintă încărcătură. Astfel valorificați optim capacitățile dumneavoastră de depozitare și transport atât cu cutia mare plină, cât și goală.

- Pereți laterali cu volum optimizat
- Necesari foarte redus de spațiu în stare fără încărcătură
- Masă proprie redusă
- Ușor de curățat

BOXPALEȚI PLIABILI ÎNCHIS

RAL 7001

Dim. ext. Lung x Lat x În (cm)	Articol nr.	Execuție	Pret unitar	Bucati/ stiva in camion	Preț/buc. pt. palet întreg
120 x 80 x 100	KLK 1208	4 picioare	1.424,56 RON	5	1.095,82 RON
120 x 80 x 100	KLK 1208K	3 sine	1.516,70 RON	5	1.166,67 RON
120 x 80 x 114	KLK 1208R	4 roti	1.508,29 RON	5	1.160,21 RON
120 x 80 x 114	KLK 1208KR	4 roti, 3 sine	1.600,43 RON	5	1.231,11 RON
120 x 100 x 100	KLK 1210	4 picioare	1.561,45 RON	5	1.201,12 RON
120 x 100 x 100	KLK 1210K	3 sine	1.653,59 RON	5	1.271,97 RON
120 x 100 x 114	KLK 1210R	4 roti	1.645,18 RON	5	1.265,51 RON
120 x 100 x 114	KLK 1210KR	4 roti, 3 sine	1.737,32 RON	5	1.336,41 RON
120 x 100 x 79	KSG 1210	4 picioare	1.429,28 RON	5	1.099,46 RON
120 x 100 x 79	KSG 1210K	3 sine	1.521,41 RON	5	1.170,31 RON
120 x 100 x 93	KSG 1210R	4 roti	1.513,01 RON	5	1.163,85 RON
120 x 100 x 93	KSG 1210KR	4 roti, 3 sine	1.605,14 RON	5	1.234,75 RON

***) numai pentru comenzi plasate prin intermediul magazinului web. Expedierea are loc numai în zilele lucrătoare, dacă mărfurile sunt în stoc. Puteți găsi disponibilitatea și orele de expediere actualizate în magazinul online.



BOXPALEȚI PLIABILI CU FANTE DE AERISIRE

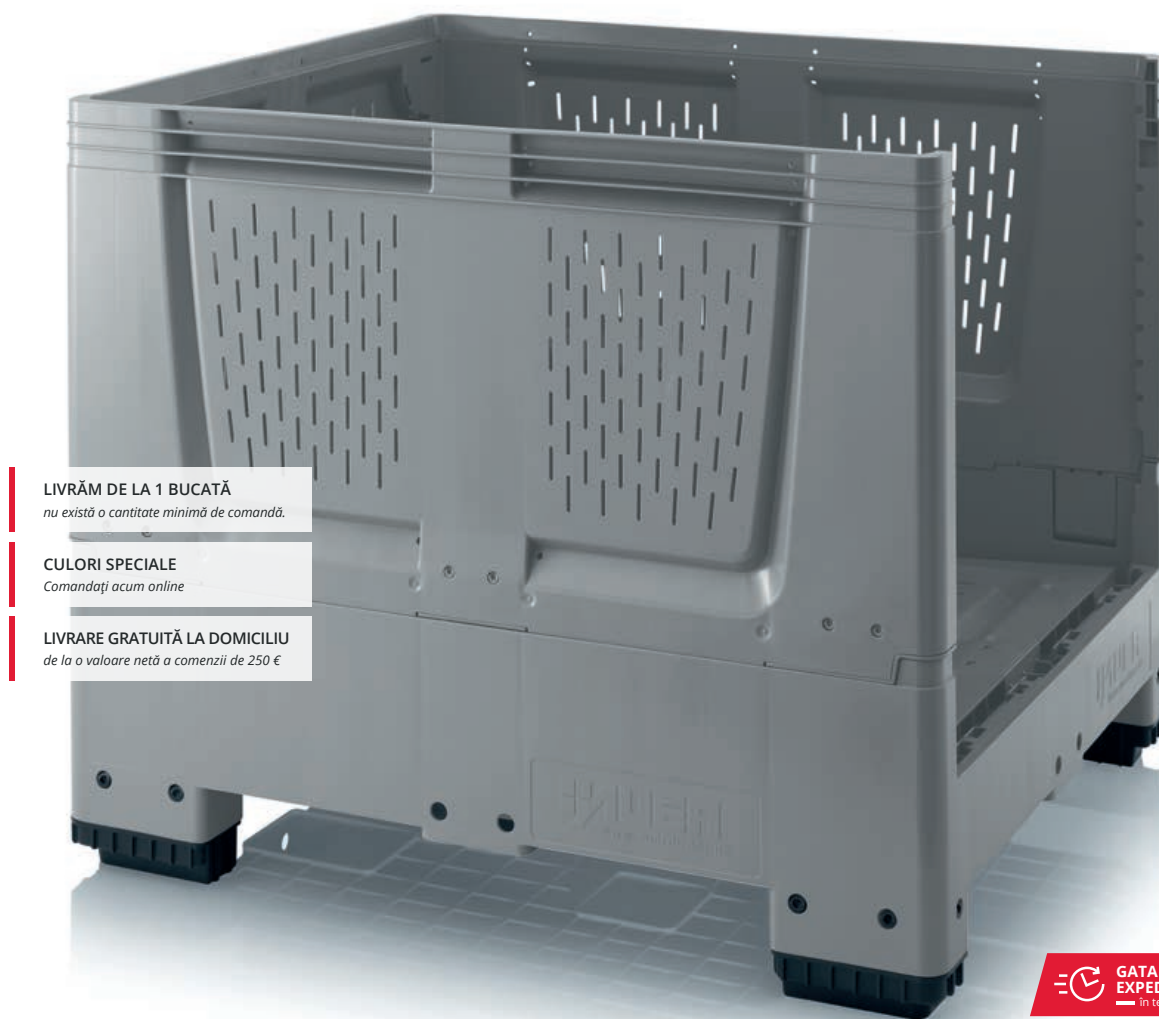

LIVRĂM DE LA 1 BUCATĂ
nu există o cantitate minimă de comandă.

CULORI SPECIALE
Comandați acum online

LIVRARE GRATUITĂ LA DOMICILIU
de la o valoare netă a comenzii de 250 €

 **GATA DE EXPEDIERE**
în termen de **24 de ore** **

Ergonomie de transport

Cutia mare pliabilă cu fante de aerisire, fabricată de AUER Packaging este recomandată, grație fanțelor eficiente de aerisire, în special pentru depozitarea și transportul de mărfuri perisabile. În caz de neutilizare sau la efectuarea de transporturi fără încărcătură, pereții laterali pot fi pliați foarte ușor cu economie de spațiu și de costuri.

- Ideal pentru transportul și depozitarea de alimente
- Cu fante de aerisire
- Pereți laterali cu volum optimizat
- Construcție cu protecție a produsului

BOXPALEȚI PLIABILI CU FANTE DE AERISIRE

RAL 7001

Dim. ext. Lung x Lat x În (cm)	Articol nr.	Execuție	Pret unitar	Bucati/ stiva in camion	Preț/buc. pt. palet întreg
120 x 80 x 100	KLO 1208	4 picioare	1.349,53 RON	5	1.038,09 RON
120 x 80 x 100	KLO 1208K	3 sine	1.441,67 RON	5	1.108,99 RON
120 x 80 x 114	KLO 1208R	4 roti	1.433,26 RON	5	1.102,52 RON
120 x 80 x 114	KLO 1208KR	4 roti, 3 sine	1.525,40 RON	5	1.173,37 RON
120 x 100 x 100	KLO 1210	4 picioare	1.470,78 RON	5	1.131,34 RON
120 x 100 x 100	KLO 1210K	3 sine	1.562,91 RON	5	1.202,24 RON
120 x 100 x 114	KLO 1210R	4 roti	1.554,51 RON	5	1.195,78 RON
120 x 100 x 114	KLO 1210KR	4 roti, 3 sine	1.646,64 RON	5	1.266,63 RON
120 x 100 x 79	KSO 1210	4 picioare	1.407,51 RON	5	1.082,70 RON
120 x 100 x 79	KSO 1210K	3 sine	1.499,64 RON	5	1.153,55 RON
120 x 100 x 93	KSO 1210R	4 roti	1.491,23 RON	5	1.147,13 RON
120 x 100 x 93	KSO 1210KR	4 roti, 3 sine	1.583,37 RON	5	1.217,99 RON

***) numai pentru comenzi plasate prin intermediul magazinului web. Expedierea are loc numai în zilele lucrătoare, dacă mărfurile sunt în stoc. Puteți găsi disponibilitatea și orele de expediere actualizate în magazinul online.



CONTAINERE PLIABILE PENTRU ÎNCĂRCĂTURI VRAC

LIVRĂM DE LA 1 BUCATĂ

nu există o cantitate minimă de comandă.

LIVRARE GRATUITĂ LA DOMICILIU

de la o valoare netă a comenzii de 250 €



Minune stabilă a volumului

Containerul pliabil pentru încărcături vrac fabricat de AUER Packaging permite utilizarea versatilă: Indiferent dacă este comercializat sub forma unui recipient igienic sigur în contact cu alimentele sau ca recipient termoizolant - conținutul GLT este protejat în condiții optime. Pentru un transport de retur în condiții de costuri reduse, pereții laterali pot fi pliați facil, ceea ce permite o reducere enormă a volumului.

- Ideal pentru transportul și depozitarea de alimente
- Izolare cu pereți dubli
- Economie de spațiu în stare goală
- Cu posibilitate de stivuire cu capac

CONTAINERE PLIABILE PENTRU ÎNCĂRCĂTURI VRAC

RAL 7001

Dim. ext. Lung x Lat x În (cm)	Articol nr.	Execuție	Lokk	Pret unitar	Bucati/ stiva in camion	Pret/buc. pt. palet întreg
80 x60 x81	GLT 86/83K	2 sine	nu	942,45 RON	12	724,94 RON
80 x60 x89	GLT 86/83R	4 roti	nu	1.346,76 RON	12	1.035,95 RON
80 x60 x81	GLT 86/83RB	4 roti cu sistem de franare	nu	1.387,19 RON	12	1.067,05 RON
120 x80 x88	GLT 1208/91	4 picioare	nu	1.690,57 RON	5	1.300,45 RON
120 x80 x88	GLT 1208/91K	3 sine	nu	1.782,71 RON	5	1.371,35 RON
120 x80 x88	GLT 1208/91R	4 roti	nu	1.769,05 RON	5	1.360,81 RON
120 x80 x88	GLT 1208/91RB	4 roti cu sistem de franare	nu	1.798,16 RON	5	1.383,21 RON
120 x100 x122	GLT 1210/125+D	4 picioare	Da	2.385,43 RON	5	1.834,95 RON
120 x100 x122	GLT 1210/125	4 picioare	nu	2.131,18 RON	5	1.639,40 RON
120 x100 x122	GLT 1210/125K+D	3 sine	Da	2.606,34 RON	5	2.004,88 RON
120 x100 x122	GLT 1210/125K	3 sine	nu	2.352,14 RON	5	1.809,34 RON
120 x100 x122	GLT 1210/125R+D	4 roti	Da	2.577,48 RON	5	1.982,68 RON
120 x100 x122	GLT 1210/125R	4 roti	nu	2.323,23 RON	5	1.787,13 RON
120 x100 x122	GLT 1210/125RB+D	4 roti cu sistem de franare	Da	2.617,91 RON	5	2.013,78 RON
120 x100 x122	GLT 1210/125RB	4 roti cu sistem de franare	nu	2.363,66 RON	5	1.818,23 RON



POSSIBILITATEA DE COMBINARE

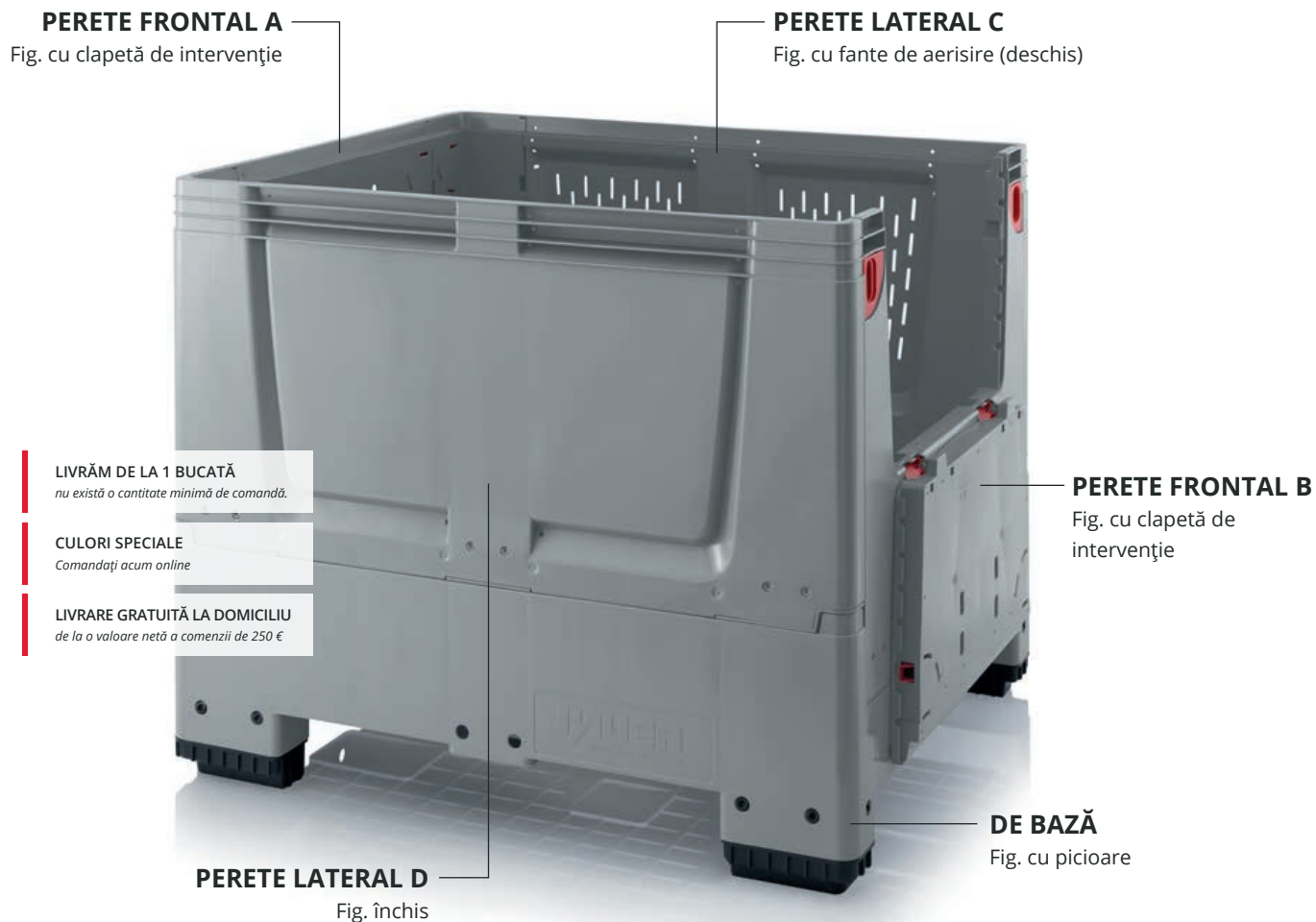

Adaptat perfect în funcție de dorințele dumneavoastră

Posibilitatea de combinare oferită de AUER Packaging se impune prin individualitate și flexibilitate. Aveți posibilitatea de a configura cutia mare pliabilă exact în funcție de solicitările dumneavoastră: Selectați pentru fiecare perete lateral în parte varianta potrivită – indiferent dacă aceasta este cu clapetă de prindere, închisă sau cu fante de aerisire.

- Fără costuri suplimentare
- Nivel maxim de individualizare
- Posibilitate de stivuire și cu capac
- Accesorii opționale

POSSIBILITATEA DE COMBINARE

RAL 7001

Dim. ext. Lung x Lat x În (cm)	Articol nr.	Varianta pentru podea	Perete frontal	Perete lateral	Capac inferior	Pret unitar
120 x 80 x 100	KLX G 1208 15 K	închis	închis / închis	cu fante de aerisire / cu fante de aerisire	3 sine	1.432,29 RON
120 x 80 x 100	KLX O 1208 16 F	cu fante de aerisire	închis / închis	cu fante de aerisire / Clapetă de prindere	4 picioare	1.399,63 RON
120 x 100 x 100	KLX G 1210 17 F	închis	închis / închis	Clapetă de prindere / închis	4 picioare	1.573,21 RON
120 x 100 x 100	KLX O 1210 18 K	cu fante de aerisire	închis / închis	Clapetă de prindere / cu fante de aerisire	3 sine	1.620,11 RON



KLX G 1210 13 K

CODUL DVS. DE ARTICOL

VARIANTA PENTRU PODEA

- G | închis
- O | deschis

DIMENSIUNI (CM)

- 1208 | 120 x 80
- 1210 | 120 x 100

PERETE FRONTAL A / B

- 1 | închis / închis
- 2 | închis / cu fante de aerisire
- 3 | închis / Clapetă de prindere
- 4 | cu fante de aerisire / închis
- 5 | cu fante de aerisire / cu fante de aerisire
- 6 | cu fante de aerisire / Clapetă de prindere
- 7 | Clapetă de prindere / închis
- 8 | Clapetă de prindere / cu fante de aerisire
- 9 | Clapetă de prindere / Clapetă de prindere

PERETE LATERAL C / D

- 1 | închis / închis
- 2 | închis / cu fante de aerisire
- 3 | închis / Clapetă de prindere
- 4 | cu fante de aerisire / închis
- 5 | cu fante de aerisire / cu fante de aerisire
- 6 | cu fante de aerisire / Clapetă de prindere
- 7 | Clapetă de prindere / închis
- 8 | Clapetă de prindere / cu fante de aerisire
- 9 | Clapetă de prindere / Clapetă de prindere

CORP INFERIOR

- F | 4 picioare
- K | 3 sine

E atât de simplu!

- » Alegeți dacă fundul cutiei trebuie să fie închis (G) sau cu fante de aerisire (O).
- » Introduceți dimensiunile recipientului (de ex. 1208 pentru 120 x 80 cm). Înălțimea standard este 100 cm.
- » Pentru modelele dorite ale pereților frontali și laterali indicați numerele figurilor.
- » Alegeți între picioare (F) și sine (K).

În cazul în care aveți întrebări vă stăm cu plăcere la dispoziție:

info@auer-packaging.ro



ACCESORII

pentru recipiente pe paleți

Pagina 146 | Sistem de închidere SASV

Pagina 146 | Sistem de
închidere SASV





ACCESORII RECIPIENT PENTRU PALEȚI

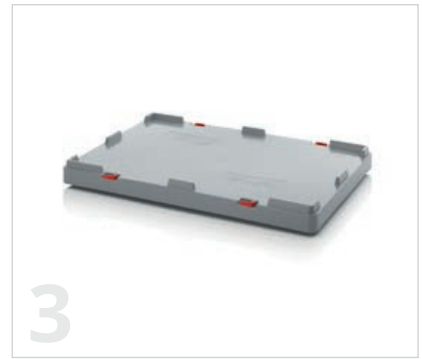
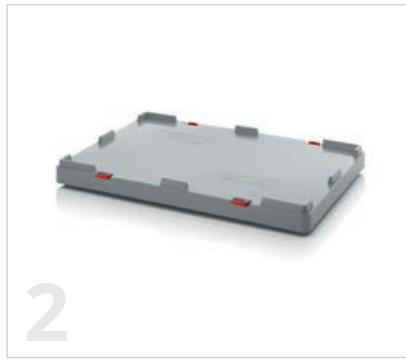

1 | CAPAC DETAȘABIL PENTRU CUTII MARI

RAL 7001

Pentru dimensiune de bază	Articol nr.	Pret unitar	Bucati/stiva in camion	Preț/buc. pt. palet întreg
80 x60	DE 86 BB	144,96 RON	100	111,53 RON
120 x80	DE 1208 BB	203,90 RON	50	156,86 RON
120 x100	DE 1210 BB	212,12 RON	50	163,18 RON



2 | CAPAC PENTRU IBC

RAL 7001

Pentru dimensiune de bază	Articol nr.	Pret unitar	Bucati/stiva in camion	Preț/buc. pt. palet întreg
120 x 80	DE IBC 500	332,78 RON	25	256,00 RON
120 x 100	DE IBC 1000	371,22 RON	25	285,54 RON



3 | CAPAC PENTRU CONTAINERE PENTRU ÎNCĂRCĂTURI VRAC

RAL 7001

Pentru dimensiune de bază	Articol nr.	Pret unitar	Bucati/stiva in camion	Preț/buc. pt. palet întreg
80 x60	DE 86 GLT	110,60 RON	50	85,09 RON
120 x80	DE 1208 GLT	274,76 RON	25	211,34 RON
120 x100	DE 1210 GLT	307,70 RON	25	236,71 RON



SISTEM DE ÎNCHIDERE PENTRU CUTII MARI (PLIABILE)

Articol nr.	Execuție	Pret unitar
4 SASV	2 balamale de blocare, 1 sistem de închidere cu tensionare, 1 lacăt	400,76 RON
5 SASC	2 balamale de blocare, 2 lacăte cu șuruburi cu ureche	365,48 RON
6 SC-Set	4 lacăte cu șuruburi cu ureche	209,30 RON
41132 2	Lacăt senzor Burg vrac	23,91 RON



DOPURI CU FILET

Articol nr.	Execuție	Pret unitar
7	SST-1 Dop filetat de 1" potrivit pentru boxpaleti Bigbox	24,30 RON
8	SST-2 Dop filetat de 2" potrivit pentru boxpaleti Bigbox	24,30 RON



SUPAPĂ DE SCURGERE 2" PENTRU CUTII MARI

Articol nr.	Execuție	Pret unitar
9	V2 Valva de evacuare de 2" pentru boxpaleti Bigbox	74,93 RON



SET DE ROȚI ADECVAT PENTRU BOXPALEȚI

	Se potrivește pentru	Articol nr.	Descriere	Pret unitar
10	120 x 80 și 120 x 100	BBRA S1	4 roți de direcție incl. șuruburi	207,84 RON
11	120 x 80 și 120 x 100	BBRA S2	2 roți de direcție, 2 roți de direcție cu opritoare totale incl. șuruburi	224,75 RON
	120 x 80 și 120 x 100	BBRA S3	4 roți de direcție cu opritoare totale incl. șuruburi	241,66 RON
10	BBG 86, BBO 86	BBRA S4	4 roți de direcție incl. șuruburi	156,77 RON
11	BBG 86, BBO 86	BBRA S5	2 roți de direcție, 2 roți de direcție cu opritoare totale incl. șuruburi	238,41 RON
	BBG 86, BBO 86	BBRA S6	4 roți de direcție cu opritoare totale incl. șuruburi	196,18 RON

SUPORT DE FIXARE ETICHETE PENTRU CUTII MARI PLIABILE KLK

RAL 3020

Dim. ext. Lung x Lat (cm)	Articol nr.	Se potrivește pentru	Pret unitar
12 25 x 15	ETA5	Cutii mari pliabile cu clapetă de prindere	11,81 RON





CONTAINER IBC

Igienic și sigur



CONTAINER IBC CU PALET DIN MATERIAL PLASTIC

LIVRĂM DE LA 1 BUCATĂ
nu există o cantitate minimă de comandă.

LIVRARE GRATUITĂ LA DOMICILIU
de la o valoare netă a comenzii de 250 €

 **GATA DE EXPEDIERE**
— în termen de **24** de ore **



Varianta clasică

Containerul IBC fabricat de AUER Packaging reprezintă recipientul optim de depozitare și transport pentru fluide de orice natură. Rezervorul pentru apă este caracterizat prin volumul său de 1000 de litri și prin ușurința de manevrare. Pentru transporturile de bunuri periculoase este disponibil containerul IBC opțional cu autorizație ONU.

- 1000 Liter Volumen
- Variații reduse ale greutății la tară
- Reciclabil

CONTAINER IBC CU PALET DIN MATERIAL PLASTIC

Dim. ext. Lung x Lat x În (cm)	Articol nr.	Orificiu de umplere	Armătură de scurgere	Aprobare ONU	Pret unitar	Bucati/ stiva in camion	Preț/buc. pt. palet întreg
120 x 100 x 116	IBC 1000 K 150.50	NW 150	NW 50		1.762,78 RON	2	1.355,99 RON
120 x 100 x 116	IBC 1000 K 225.80	NW 225	NW 80		1.791,84 RON	2	1.378,35 RON
120 x 100 x 116	IBC 1000 K 150.50-UN	NW 150	NW 50	UN 31HA1/Y	1.801,47 RON	2	1.385,74 RON
120 x 100 x 116	IBC 1000 K 225.80-UN	NW 225	NW 80	UN 31HA1/Y	1.830,77 RON	2	1.408,28 RON



***) numai pentru comenzi plasate prin intermediul magazinului web. Expedierea are loc numai în zilele lucrătoare, dacă mărfurile sunt în stoc. Puteți găsi disponibilitatea și orele de expediere actualizate în magazinul online.

IBC PLIABLE / SISTEM BAG IN BOX



LIVRĂM DE LA 1 BUCATĂ
nu există o cantitate minimă de comandă.

LIVRARE GRATUITĂ LA DOMICILIU
de la o valoare netă a comenzii de 250 €

Pliabil pentru lichide

Sistemul Bag in Box conceput de AUER Packaging oferă un nivel maxim de siguranță și igienă grație sacilor interschimbabili. Containerul multifuncțional protejează conținutul lichid și asigură, grație construcției rezistente la sarcini extrem de ridicate, condiții optime de transport. La cerere, sacii pot fi livrați și în execuție aseptică.

- Container multifuncțional
- Manipulare facilă
- Igienă – fără formarea de mucegai
- Valorificarea optimă a spațiului

IBC PLIABLE / SISTEM BAG IN BOX

RAL 7001

Dim. ext. Lung x Lat x In (cm)	Articol nr.	Execuție	Pret unitar	Bucati/ stiva in camion	Preț/buc. pt. palet întreg
120 x 80 x 91	IBC 500	Standard	3.256,30 RON	5	2.504,83 RON
120 x 100 x 125	IBC 1000	Standard	4.056,56 RON	5	3.120,43 RON
120 x 100 x 125	IBC 1000 EK	Partea frontala cu manere deschise si usa de acces	4.245,26 RON	5	3.265,58 RON



PUNGI INLINER ȘI ADAPTOARE



LIVRĂM DE LA 1 BUCATĂ
nu există o cantitate minimă de comandă.

LIVRARE GRATUITĂ LA DOMICILIU
de la o valoare netă a comenzii de 250 €

Sigur(anță) igienic

Sacul interschimbabil pus la dispoziție de AUER Packaging oferă un nivel maxim de siguranță și igienă. Acesta este disponibil în două variante: în execuția standard din material compatibil pentru uz alimentar sau ca versiune aseptică, expusă radiațiilor gamma. Ambii saci pot fi combinați cu orificii de alimentare cu dimensiuni diferite, cu adaptoare, precum și cu armături de evacuare.

- Volum 250 / 500 / 1000 litri
- Material 70 my Coes LDPE / Metalocene / LDPE
- Opțional expus radiațiilor gamma
- Sac cu formă turnată

SAC STANDARD SIGUR ÎN CONTACT CU ALIMENTELE

Volum	Articol nr.	Orificiu de umplere	Armătură de scurgere	Pret unitar	Bucati/palet marfa	Pret/unitate pe palet
250 litri	INL 250A2E2	Filet interior 2" cu închidere	Filet interior 2" cu închidere	70,17 RON	300	53,99 RON
250 litri	INL 250V2E2	Filet interior 2" cu închidere	Filet exterior 2" S60 cu ventil	86,74 RON	300	66,72 RON
500 litri	INL 500A2E2	Filet interior 2" cu închidere	Filet interior 2" cu închidere	128,29 RON	180	98,70 RON
500 litri	INL 500V2E2	Filet interior 2" cu închidere	Filet exterior 2" S60 cu ventil	137,33 RON	180	105,60 RON
500 litri	INL 500A2E6	Filet interior 6" cu închidere	Filet interior 2" cu închidere	141,12 RON	180	108,51 RON
500 litri	INL 500V2E6	Filet interior 6" cu închidere	Filet exterior 2" S60 cu ventil	191,80 RON	180	147,53 RON
1.000 litri	INL 1000A2E2	Filet interior 2" cu închidere	Filet interior 2" cu închidere	93,79 RON	144	72,16 RON
1.000 litri	INL 1000V2E2	Filet interior 2" cu închidere	Filet exterior 2" S60 cu ventil	163,91 RON	144	126,10 RON
1.000 litri	INL 1000A2E6	Filet interior 6" cu închidere	Filet interior 2" cu închidere	204,68 RON	144	157,45 RON
1.000 litri	INL 1000V2E6	Filet interior 6" cu închidere	Filet exterior 2" S60 cu ventil	219,84 RON	144	169,11 RON
1.000 litri	INL 1000DN50E0		Filet exterior DN 50 cu ventil	164,88 RON	144	126,83 RON



SAC ASEPTIC CU IRADIERE GAMA, AMBALARE INDIVIDUALĂ ÎN PUNGI STERILE

Volum	Articol nr.	Orificiu de umplere	Armătură de scurgere	Pret unitar	Bucati/palet marfa	Pret/unitate pe palet
250 litri	A-INL 250A2E2	Filet interior 2" cu închidere	Filet interior 2" cu închidere	117,55 RON	300	90,44 RON
250 litri	A-INL 250V2E2	Filet interior 2" cu închidere	Filet exterior 2" S60 cu ventil	117,55 RON	300	90,44 RON
500 litri	A-INL 500A2E2	Filet interior 2" cu închidere	Filet interior 2" cu închidere	167,65 RON	180	128,92 RON
500 litri	A-INL 500V2E2	Filet interior 2" cu închidere	Filet exterior 2" S60 cu ventil	181,36 RON	180	139,52 RON
500 litri	A-INL 500A2E6	Filet exterior 6" cu închidere	Filet interior 2" cu închidere	191,80 RON	180	147,53 RON
500 litri	A-INL 500V2E6	Filet exterior 6" cu închidere	Filet exterior 2" S60 cu ventil	208,38 RON	180	160,27 RON
1.000 litri	A-INL 1000A2E2	Filet interior 2" cu închidere	Filet interior 2" cu închidere	195,69 RON	144	150,50 RON
1.000 litri	A-INL 1000V2E2	Filet interior 2" cu închidere	Filet exterior 2" S60 cu ventil	187,14 RON	144	143,94 RON
1.000 litri	A-INL 1000A2E6	Filet exterior 6" cu închidere	Filet interior 2" cu închidere	211,78 RON	144	162,89 RON
1.000 litri	A-INL 1000V2E6	Filet exterior 6" cu închidere	Filet exterior 2" S60 cu ventil	257,26 RON	144	197,88 RON
1.000 litri	A-INL 1000DN50E0		Filet exterior DN 50 cu ventil	259,64 RON	144	199,73 RON



ACCESORII CONTAINER IBC



ADAPTOR CU GARNITURĂ

Articol nr.	Tip	De la	La	Pret unitar
1 A1	Adaptor	Filet exterior 2" S60	2" BSP	57,83 RON
2 A2	Adaptor	Filet exterior 2" S60	2" Male Cam	57,73 RON
3 A3	Adaptor	Filet exterior 2" S60	2" Tri-Clamp	57,83 RON
4 A4	Adaptor	Filet exterior 2" S60	Filet igienic DN 50	57,73 RON
5 A5	Adaptor	Filet exterior 2"	Filet igienic DN 50	288,07 RON
6 A6	Adaptor	Filet exterior 2"	Filet exterior 2"	316,89 RON
7 V50	Supapă de verificare geam	Filet exterior 2"	Filet exterior 2"	460,92 RON



PUNTE DE ALIMENTARE IBC

Articol nr.	Se potrivește pentru	Pret unitar
8 IBC BB 500 2	IBC 500 / INL cu admisie de 2"	835,01 RON
9 BB IBC 6.2	INL cu admisie de 6"	1.457,85 RON

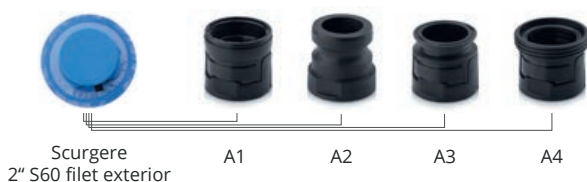

BAG IN BOX IBC

LIVRĂM DE LA 1 BUCATĂ
nu există o cantitate minimă de comandă.

LIVRARE GRATUITĂ LA DOMICILIU
de la o valoare netă a comenzii de 250 €



Depozitarea igienică a lichidelor

Bag in Box IBC, cu sacii inliner interschimbabili la preț atractiv, reprezintă soluția economică pentru depozitarea și transportul conținutului lichid. Grație designului său robust, containerul IBC poate stoca 250, 500 sau 600 de litri, în funcție de versiune. Acesta este utilizat – spre deosebire de sistemul IBC pliabil / Bag in Box – în toate situațiile în care nu este necesar un transport al containerului fără conținut, care să permită o economie de spațiu, și când atât umplerea, cât și golirea se realizează de sus.

- Container reutilizabil
- Manevrare și curățare facilă grație pereților netezi
- Execuție igienică
- Element auxiliar integrat pentru facilitarea umplerii, cu montare fixă
- Opțional, cu patine sau picioare

BAG IN BOX IBC

RAL 7001

Articol nr.	Dim. ext. Lung x Lat x În (cm)	Volum	Execuție	Pret/unitate pe palet	Pret unitar
BIB IBC 250	80 x 60 x 79	250 litri	4 picioare	1.858,52 RON	2.416,05 RON
BIB IBC 500	120 x 80 x 79	535 litri	4 picioare	2.542,73 RON	3.305,58 RON
BIB IBC 600	120 x 100 x 79	670 litri	4 picioare	2.728,90 RON	3.547,58 RON
BIB IBC 500K	120 x 80 x 79	535 litri	3 sine	2.609,16 RON	3.391,93 RON
BIB IBC 600K	120 x 100 x 79	670 litri	3 sine	2.795,33 RON	3.633,93 RON



SAC STANDARD SIGUR ÎN CONTACT CU ALIMENTELE

LIVRĂM DE LA 1 BUCATĂ
nu există o cantitate minimă de comandă.

LIVRARE GRATUITĂ LA DOMICILIU
de la o valoare netă a comenzii de 250 €



Pur și simplu etanș

Sacul inliner interschimbabil pentru Bag in Box IBC oferă siguranță maximă. Este confecționat din material sigur pentru alimente și este prevăzut cu un orificiu de umplere în partea superioară, care este, de asemenea, utilizat pentru extragerea conținutului.

- Volum 250 / 500 / 600 de litri
- Material 70 μm Coex LDPE
- Inliner cu formă sudată

SAC STANDARD SIGUR ÎN CONTACT CU ALIMENTELE

Volum	Articol nr.	Orificiu de umplere	Pret unitar	Bucati/ palet marfa	Pret/unitate pe palet
250 litri	INL 250A0E2	Filet interior 2" cu închidere	86,74 RON	300	66,72 RON
500 litri	INL 500A0E2	Filet interior 2" cu închidere	82,37 RON	180	63,32 RON
600 litri	INL 600A0E2	Filet interior 2" cu închidere	82,37 RON	180	63,32 RON



ELEMENTE AUXILIARE PENTRU TRANSPORT

Mobilitate maximă





CĂRUCIOARE DE TRANSPORT 60 x 40 cm

LIVRĂM DE LA 1 BUCATĂ
nu există o cantitate minimă de comandă.

CULORI SPECIALE
Comandați acum online

LIVRARE GRATUITĂ LA DOMICILIU
de la o valoare netă a comenzii de 250 €

GATA DE
EXPEDIERE
in termen de **24** de ore



Soluția clasică pe role

Prin intermediul platformei de transport cu role compacte concepută de AUER Packaging, deplasați recipientele din material plastic fără nicio problemă din punctul A în punctul B. Dimensiunea de bază de 60 x 40 cm permite și transportul unui număr de două recipiente cu dimensiunea 40 x 30 cm. Puteți opta între roți de cauciuc sau poliamidă, roți tip consolă sau ghidate și o frână de imobilizare opțională, precum și un filet.

» Execuția ESD este disponibilă la pagina 207

- Roți de calitate superioară, cu rulare facilă
- Disponibil în diferite variante de execuție
- Stabilitate ridicată, 250 kg sarcină portantă
- Adaptat în funcție de dimensiunea euro

CĂRUCIOARE DE TRANSPORT CU ROȚI DE CAUCIUC 60 x 40 cm

Dim. ext. Lung x Lat (cm)	Articol nr.	Articol nr.	Design Role	Pret unitar	Bucati/ palet marfa	Pret/unitate pe palet
62 x 42	RO 64.4 GU-3020	RO 64.4 GU-5015	4 roți de direcție	167,07 RON	80	128,49 RON
62 x 42	RO 64.4 GU BO-3020	RO 64.4 GU BO-5015	2 roți de direcție, 2 roți fixe	175,72 RON	80	135,19 RON
62 x 42	RO 64.4 GU FA-3020	RO 64.4 GU FA-5015	4 roți de direcție cu apărători	178,05 RON	80	136,94 RON
62 x 42	RO 64.4 GU FE-3020	RO 64.4 GU FE-5015	2 roți de direcție, 2 roți de direcție cu frâne pentru parcare	213,77 RON	80	164,45 RON



CĂRUCIOARE DE TRANSPORT CU ROȚI DE POLIAMIDĂ 60 x 40 cm

Dim. ext. Lung x Lat (cm)	Articol nr.	Articol nr.	Design Role	Pret unitar	Bucati/ palet marfa	Pret/unitate pe palet
62 x 42	RO 64.4 PA-3020	RO 64.4 PA-5015	4 roți de direcție	176,16 RON	80	135,48 RON
62 x 42	RO 64.4 PA BO-3020	RO 64.4 PA BO-5015	2 roți de direcție, 2 roți fixe	172,32 RON	80	132,57 RON
62 x 42	RO 64.4 PA FE-3020	RO 64.4 PA FE-5015	2 roți de direcție, 2 roți de direcție cu frâne pentru parcare	201,82 RON	80	155,21 RON
62 x 42	RO 64.4 PAX-3020	RO 64.4 PAX-5015	4 roți de direcție din oțel inoxidabil	370,59 RON	80	285,06 RON
62 x 42	RO 64.4 PAX BO-3020	RO 64.4 PAX BO-5015	2 roți de direcție din oțel inoxidabil, 2 roți fixe din oțel inoxidabil	436,53 RON	80	335,79 RON



CULORI STANDARD

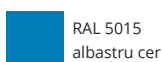

***) numai pentru comenzi plasate prin intermediul magazinului web. Expedierea are loc numai în zilele lucrătoare, dacă mărfurile sunt în stoc. Puteți găsi disponibilitatea și orele de expediere actualizate în magazinul online.

PLATFORMĂ DE TRANSPORT CU ROLE KOMPAKT HD 60 x 40 cm

LIVRĂM DE LA 1 BUCATĂ
nu există o cantitate minimă de comandă.

LIVRARE GRATUITĂ LA DOMICILIU
de la o valoare netă a comenzii de 250 €



Ridicătorul de greutate

Platforma de transport Kompakt HD de la AUER Packaging vă permite să faceți o joacă de copii din deplasarea containerelor dvs. din plastic supraîncărcate. Modelul de bază cu dimensiunile de 60x40 cm permite de asemenea transportul a două containere de 40x30 cm. Cu role din cauciuc sau din poliamidă, cu roți fixe sau de direcție, cu frână de parcare sau cu protecție împotriva agățării firelor.

- Model consolidat cu țevă de oțel
- Capacitate portantă extrem de ridicată, de 350 kg
- Role de înaltă calitate, care permit rularea ușoară
- Adaptate la dimensiunile euro

PLATFORMĂ DE TRANSPORT CU ROLE KOMPACT HD CU ROLE DE CAUCIUC 60 x 40 cm

Dim. ext. Lung x Lat (cm)	Articol nr.	Articol nr.	Design Role	Pret/unitate pe palet	Bucată per palet	Pret unitar
62 x 42	RO 64.4 HD GU-3020	RO 64.4 HD GU-5015	4 roți de direcție	137,33 RON	80	178,49 RON
62 x 42	RO 64.4 HD GU BO-3020	RO 64.4 HD GU BO-5015	2 roți de direcție, 2 roți fixe	143,99 RON	80	187,19 RON
62 x 42	RO 64.4 HD GU FA-3020	RO 64.4 HD GU FA-5015	4 roți de direcție cu apărători	145,79 RON	80	189,47 RON
62 x 42	RO 64.4 HD GU FE-3020	RO 64.4 HD GU FE-5015	2 roți de direcție, 2 roți de direcție cu frâne pentru parcare	173,24 RON	80	225,24 RON



PLATFORMĂ DE TRANSPORT CU ROLE KOMPACT HD CU ROLE DIN POLIAMIDĂ 60 x 40 cm

Dim. ext. Lung x Lat (cm)	Articol nr.	Articol nr.	Design Role	Pret/unitate pe palet	Bucată per palet	Pret unitar
62 x 42	RO 64.4 HD PA-3020	RO 64.4 HD PA-5015	4 roți de direcție	144,33 RON	80	187,58 RON
62 x 42	RO 64.4 HD PA BO-3020	RO 64.4 HD PA BO-5015	2 roți de direcție, 2 roți fixe	141,36 RON	80	183,79 RON
62 x 42	RO 64.4 HD PA FE-3020	RO 64.4 HD PA FE-5015	2 roți de direcție, 2 roți de direcție cu frâne pentru parcare	164,06 RON	80	213,23 RON
62 x 42	RO 64.4 HD PAX-3020	RO 64.4 HD PAX-5015	4 roți de direcție din oțel inoxidabil	330,40 RON	80	429,53 RON
62 x 42	RO 64.4 HD PAX BO-3020	RO 64.4 HD PAX BO-5015	2 roți de direcție din oțel inoxidabil, 2 roți fixe din oțel inoxidabil	381,13 RON	80	495,47 RON



PLATFORMĂ DE TRANSPORT CU ROLE MAXI HD 80 x 60 cm



Modelul mare poate fi stivuit

Noua generație de platforme de transport Maxi de la AUER Packaging poate prelua nu doar containere mari din plastic, cu dimensiuni de bază de 80x60 cm: Baza este construită în așa fel încât să poată prelua în siguranță unul lângă altul chiar și două containere cu dimensiunile 60x40 cm sau patru cu 40x30 cm.

De asemenea, nou: Pe lângă rigidizarea cu țevă metalică, existentă și în modelul de bază, este disponibilă și varianta ultrarezistentă heavy-duty, cu o pereche suplimentară de role. Datorită suportului central stabil, platforma de transport Maxi cu cele șase role ale sale are o capacitate portantă de 500 kg.

- Disponibil cu 4 sau cu 6 role
- Capacitate portantă extrem de ridicată, între 250 kg și 500 kg
- Adaptat la dimensiunile euro
- Role de înaltă calitate, care permit rularea ușoară

» Modelul ESD disponibil în magazinul nostru online

PLATFORMĂ DE TRANSPORT CU ROLE MAXI HD CU ROLE DE CAUCIUC 80 x 60 cm

Dim. ext. Lung x Lat (cm)	Articol nr.	Articol nr.	Design Role	Pret unitar	Bucată per palet	Pret/unitate pe palet
82 x 62	RO 86.4 HD GU-3020	RO 86.4 HD GU-5015	4 roți de ghidare	459,71 RON	26	353,63 RON
82 x 62	RO 86.4 HD GU BO-3020	RO 86.4 HD GU BO-5015	2 roți de direcție, 2 roți fixe	455,04 RON	26	350,03 RON
82 x 62	RO 86.4 HD GU FA-3020	RO 86.4 HD GU FA-5015	4 roți de direcție cu apărători	467,58 RON	26	359,65 RON
82 x 62	RO 86.4 HD GU FE-3020	RO 86.4 HD GU FE-5015	2 roți de direcție, 2 roți de direcție cu frâne pentru parcare	469,87 RON	26	361,45 RON
82 x 62	RO 86.6 HD GU-3020	RO 86.6 HD GU-5015	6 role de direcție	515,69 RON	26	396,68 RON
82 x 62	RO 86.6 HD GU BO-3020	RO 86.6 HD GU BO-5015	4 role de direcție, 2 role fixe	510,93 RON	26	392,99 RON
82 x 62	RO 86.6 HD GU FA-3020	RO 86.6 HD GU FA-5015	6 role de direcție cu protecție împotriva agățării firelor	527,55 RON	26	405,82 RON
82 x 62	RO 86.6 HD GU FE-3020	RO 86.6 HD GU FE-5015	4 role de direcție, 2 role fixe cu opritor	525,90 RON	26	404,55 RON



CULORI STANDARD



LIVRĂM DE LA 1 BUCATĂ
nu există o cantitate minimă de comandă.

CULORI SPECIALE
Comandați acum online

LIVRARE GRATUITĂ LA DOMICILIU
de la o valoare netă a comenzii de 250 €



PLATFORMĂ DE TRANSPORT CU ROLE MAXI HD CU ROLE DIN POLIAMIDĂ 80 x 60 cm

Dim. ext. Lung x Lat (cm)	Articol nr.	Articol nr.	Design Role	Pret unitar	Bucată per palet	Pret/unitate pe palet
82 x 62	RO 86.4 HD PA-3020	RO 86.4 HD PA-5015	4 roți de ghidare	453,78 RON	26	349,06 RON
82 x 62	RO 86.4 HD PA BO-3020	RO 86.4 HD PA BO-5015	2 roți de direcție, 2 roți fixe	448,19 RON	26	344,73 RON
82 x 62	RO 86.4 HD PA FE-3020	RO 86.4 HD PA FE-5015	2 roți de direcție, 2 roți de direcție cu frâne pentru parcare	465,93 RON	26	358,39 RON
82 x 62	RO 86.4 HD PAX-3020	RO 86.4 HD PAX-5015	4 roți de direcție din oțel inoxidabil	995,42 RON	26	765,71 RON
82 x 62	RO 86.4 HD PAX BO-3020	RO 86.4 HD PAX BO-5015	2 roți de direcție din oțel inoxidabil, 2 roți fixe din oțel inoxidabil	1.062,82 RON	26	817,56 RON
82 x 62	RO 86.6 HD PA-3020	RO 86.6 HD PA-5015	6 role de direcție	506,85 RON	26	389,88 RON
82 x 62	RO 86.6 HD PA BO-3020	RO 86.6 HD PA BO-5015	4 role de direcție, 2 role fixe	501,06 RON	26	385,41 RON
82 x 62	RO 86.6 HD PA FE-3020	RO 86.6 HD PA FE-5015	4 role de direcție, 2 role fixe cu opritor	518,99 RON	26	399,21 RON
82 x 62	RO 86.6 HD PAX-3020	RO 86.6 HD PAX-5015	6 role de direcție din oțel	1.315,13 RON	26	1.011,65 RON
82 x 62	RO 86.6 HD PAX BO-3020	RO 86.6 HD PAX BO-5015	4 role de direcție din oțel, 2 role fixe din oțel	1.382,58 RON	26	1.063,50 RON



CĂRUCIOR PENTRU SACI UNIVERSAL

LIVRĂM DE LA 1 BUCATĂ
nu există o cantitate minimă de comandă.

LIVRARE GRATUITĂ LA DOMICILIU
de la o valoare netă a comenzii de 250 €

1 | Fără reglare înaltă

2 | cu reglare înaltă

Transport în siguranță

Căruciorul universal pentru saci realizat de AUER Packaging reprezintă un ajutor cu utilizare universală în cazul sarcinilor ridicate. Prin intermediul plăcii metalice robuste, transportați confortabil și obiectele voluminoase din punctul A în punctul B. Execuția constructivă ergonomică asigură un confort suplimentar la manevrare.

- Ergonomic
- Posibilitate de utilizare universală
- Sarcină portantă până la 160 kg
- Roți cu rulare extrem de facilă

CĂRUCIOR PENTRU SACI UNIVERSAL

RAL 7016

Articol nr.	Execuție	Încărcătură	Pret unitar	Bucati/ palet marfa	Pret/unitate pe palet
1 SK U	Fără reglare înaltă	160 kg	1.273,67 RON	12	979,77 RON
2 SK V U	cu reglare înaltă	160 kg	1.426,80 RON	12	1.097,52 RON

CĂRUCIOR DE STIVUIRE PENTRU PLATFORMĂ DE TRANSPORT CU ROLE COMPACTĂ



LIVRĂM DE LA 1 BUCATĂ
nu există o cantitate minimă de comandă.

LIVRARE GRATUITĂ LA DOMICILIU
de la o valoare netă a comenzii de 250 €

Depozitare cu necesar redus de spațiu

Căruciorul de stivuire pentru platforme de transport cu role realizat de AUER Packaging depozitează până la 15 platforme de transport cu role compacte în stare stivuită pe un necesar redus de spațiu. Grație celor patru role de ghidare cu rulare facilă cu suprafața de rulare din santopren, căruciorul de stivuire poate fi deplasat extrem de lin și silențios.

- Cadru din oțel superior inoxidabil
- Posibilitate de stivuire a unui număr de până la 15 platforme de transport cu role AUER
- Manevrabil și silențios
- 4 role de ghidare cu funcționare facilă

CĂRUCIOR DE STIVUIRE PENTRU PLATFORMĂ DE TRANSPORT CU ROLE COMPACTĂ

Dim. ext. Lung x Lat x În (cm)	Articol nr.	Pret unitar	Bucati/ palet marfa	Pret/unitate pe palet
60 x 41 x 118	SW RO	1.480,54 RON	10	1.138,87 RON

ROȚI



ROLĂ DE DIRECȚIE

Articol nr.	adevat pentru	Ø roată x lățime roată (cm)	Material carcase	Design Role	Organ de fixare total	Element de protecție împotriva firelor	Preț la omologare individuală
1	RO 64.4, RO 86.4, RO 86.6	10 x 3,0	oțel zincat	Roată cauciuc gri	nu	nu	22,79 RON
2	RO 64.4, RO 86.4, RO 86.6	10 x 3,0	oțel zincat	Roată cauciuc gri	nu	Da	25,42 RON
3	RO 64.4, RO 86.4, RO 86.6	10 x 3,4	oțel zincat	Roată plastic natur	nu	nu	24,98 RON
4	RO 64.4, RO 86.4, RO 86.6	10 x 2,7	Oțel polizat	Roată plastic natur	nu	nu	65,94 RON
5	RO 64.4, RO 86.4, RO 86.6	10 x 3,0	oțel zincat	Roată plastic neagră	nu	nu	42,18 RON
6	RO 86	12,5 x 3,8	oțel zincat	Roată cauciuc neagră	nu	nu	35,38 RON
7	RO 86	12,5 x 3,8	oțel zincat	Roată cauciuc neagră	nu	Da	41,06 RON
8	RO 86	12,5 x 3,4	oțel zincat	Roată plastic natur	nu	nu	31,00 RON
9	RO 86	12,5 x 3,4	oțel zincat	Roată plastic natur	nu	Da	34,55 RON
10	RO 86	12,5 x 3,4	inox	Roată plastic natur	nu	nu	88,88 RON
11	Boxpaleți 120 x 80 și 120 x 100	10,0 x 3,0	oțel zincat	Roată cauciuc gri	nu	nu	49,13 RON
12	Boxpaleți 120 x 80 și 120 x 100	10,0 x 3,0	Oțel polizat	Roată cauciuc gri	nu	nu	204,49 RON
13	Boxpaleți 120 x 80 și 120 x 100	12,5 x 3,4	oțel zincat	Roată plastic natur	nu	nu	56,66 RON
14	Cărucioare de stivuire	7,5 x 2,4	oțel zincat	Roată cauciuc gri	nu	nu	21,53 RON



ROȚI ESD

Articol nr.	adevat pentru	Ø roată x lățime roată (cm)	Material carcase	Design Role	Organ de fixare total	Element de protecție împotriva firelor	Preț la omologare individuală
16	RO 64.4, RO 86.4, RO 86.6	10 x 3,0	oțel zincat	Roată cauciuc ESD neagră	nu	nu	31,15 RON
17	RO 64.4, RO 86.4, RO 86.6	10 x 3,0	oțel zincat	Roată cauciuc ESD neagră	Da	nu	40,48 RON
18	ESD RO 86	12,5 x 3,4	oțel zincat	Roată plastic ESD neagră	nu	nu	43,98 RON
19	Boxpaleți 120 x 80 și 120 x 100	10,0 x 3,0	oțel zincat	Roată cauciuc ESD neagră	nu	nu	57,93 RON
20	Boxpaleți 120 x 80 și 120 x 100	10,0 x 3,0	oțel zincat	Roată cauciuc ESD neagră	Da	nu	68,03 RON



ROATĂ DE DIRECȚIE CU FRÂNĂ

Articol nr.	adecvat pentru	Ø roată x lățime roată (cm)	Material carcasa	Design Role	Organ de fixare total	Element de protecție împotriva firelor	Preț la omologare individuală
21	RO 64.4, RO 86.4, RO 86.6	10 x 3,0	oțel zincat	Roată cauciuc gri	Da	nu	43,10 RON
22	RO 64.4, RO 86.4, RO 86.6	10 x 3,0	oțel zincat	Roată cauciuc gri	Da	Da	45,97 RON
23	RO 64.4, RO 86.4, RO 86.6	10 x 3,4	oțel zincat	Roată plastic natur	Da	nu	36,59 RON
24	RO 64.4, RO 86.4, RO 86.6	10 x 3,0	Oțel polizat	Roată plastic natur	Da	nu	75,23 RON
25	RO 86	12,5 x 3,8	oțel zincat	Roată cauciuc neagră	Da	nu	50,88 RON
26	RO 86	12,5 x 3,4	oțel zincat	Roată plastic natur	Da	nu	38,73 RON
27	Boxpaleți 120 x 80 și 120 x 100	10,0 x 3,0	oțel zincat	Roată cauciuc gri	Da	nu	60,60 RON
28	Boxpaleți 120 x 80 și 120 x 100	12,5 x 3,4	oțel zincat	Roată plastic natur	Da	nu	79,70 RON
29	Cărucioare de sistem	7,5 x 2,4	oțel zincat	Roată cauciuc gri	Da	nu	20,56 RON



ROLĂ FIXĂ PENTRU SARCINI RIDICATE

Articol nr.	adecvat pentru	Ø roată x lățime roată (cm)	Material carcasa	Design Role	Organ de fixare total	Element de protecție împotriva firelor	Preț la omologare individuală
30	RO 64.4, RO 86.4, RO 86.6	10 x 2,7	Oțel polizat	Roată plastic natur	nu	nu	82,13 RON
31	RO 64.4, RO 86.4, RO 86.6	10 x 3,4	oțel zincat	Roată plastic neagră	nu	nu	35,38 RON
32	RO 86	12,5 x 3,8	oțel zincat	Roată cauciuc neagră	nu	nu	33,48 RON
33	RO 86	12,5 x 3,8	oțel zincat	Roată cauciuc neagră	nu	Da	39,17 RON
34	RO 86	12,5 x 3,4	oțel zincat	Roată plastic natur	nu	nu	26,73 RON
35	RO 86	12,5 x 3,4	oțel zincat	Roată plastic natur	nu	Da	32,61 RON
36	RO 86	12,5 x 3,4	inox	Roată plastic natur	nu	nu	57,24 RON

CĂRUCIOARE DE SISTEM

Ordine mobilă





CĂRUCIOARE DE SISTEM PENTRU CUTII PENTRU RAFTURI



LIVRĂM DE LA 1 BUCATĂ
nu există o cantitate minimă de comandă.

LIVRARE GRATUITĂ LA DOMICILIU
de la o valoare netă a comenzii de 250 €

Pentru procese de lucru optime

Căruciorul de sistem pentru cutii pentru rafturi fabricat de AUER Packaging este caracterizat prin modalitatea facilă de manipulare. Cutiile din material flexibil pentru rafturi sunt agățate direct în sistemul de profiluri de aluminiu conceput în acest scop. Astfel, tot ceea ce aveți nevoie pentru efectuarea operațiunilor este sortat în toate situațiile în mod corespunzător, fiind disponibil la locul în care este nevoie.

- Profil stabil de aluminiu
- Capacitate portantă ridicată
- Role de rulare facilă cu sistem de blocare

» Execuția ESD este disponibilă la pagina 208



CĂRUCIOARE DE SISTEM PENTRU CUTII PENTRU RAFTURI FĂRĂ DOTĂRI

Dimensiuni Lat x Lung x În (cm)	Articol nr.	Execuție	Dotări	Pret unitar	
1	112 x 65 x 135	SR.L	unilateral	Fără dotări (potrivit pentru cutii pentru rafturi cu o înălțime de 9 cm)	3.534,27 RON
2	112 x 65 x 135	SR.L.214	unilateral	Fără dotări (potrivit pentru cutii pentru rafturi cu o înălțime de 14 cm)	3.534,27 RON



CĂRUCIOARE DE SISTEM PENTRU CUTII PENTRU RAFTURI ADÂNCIME RAFTURI 30 cm

Dimensiuni Lat x Lung x În (cm)	Articol nr.	Execuție	Dotări	Pret unitar	
3	112 x 65 x 135	SR.L.3109	unilateral	56 x RK 3109 (30 x 11,7 x 9 cm)	4.022,50 RON
4	112 x 65 x 135	SR.L.31509	unilateral	42 x RK 31509 (30 x 15,6 x 9 cm)	3.908,35 RON
5	112 x 65 x 135	SR.L.3209	unilateral	28 x RK 3209 (30 x 23,4 x 9 cm)	3.834,10 RON
6	112 x 65 x 135	SR.L.3214	unilateral	20 x RK 3214 (30 x 23,4 x 14 cm)	3.795,80 RON



CĂRUCIOARE DE SISTEM PENTRU CUTII PENTRU RAFTURI ADÂNCIME RAFTURI 40 cm

Dimensiuni Lat x Lung x În (cm)	Articol nr.	Execuție	Dotări	Pret unitar	
3	112 x 65 x 135	SR.L.4109	unilateral	56 x RK 4109 (40 x 11,7 x 9 cm)	4.070,27 RON
4	112 x 65 x 135	SR.L.41509	unilateral	42 x RK 41509 (40 x 15,6 x 9 cm)	3.956,17 RON
5	112 x 65 x 135	SR.L.4209	unilateral	28 x RK 4209 (40 x 23,4 x 9 cm)	3.865,93 RON
6	112 x 65 x 135	SR.L.4214	unilateral	20 x RK 4214 (40 x 23,4 x 14 cm)	3.818,55 RON



CĂRUCIOARE DE SISTEM PENTRU CUTII PENTRU RAFTURI ADÂNCIME RAFTURI 50 cm

Dimensiuni Lat x Lung x În (cm)	Articol nr.	Execuție	Dotări	Pret unitar	
3	112 x 65 x 135	SR.L.5109	unilateral	56 x RK 5109 (50 x 11,7 x 9 cm)	4.171,05 RON
4	112 x 65 x 135	SR.L.51509	unilateral	42 x RK 51509 (50 x 15,6 x 9 cm)	4.043,74 RON
5	112 x 65 x 135	SR.L.5209	unilateral	28 x RK 5209 (50 x 23,4 x 9 cm)	3.926,96 RON
6	112 x 65 x 135	SR.L.5214	unilateral	20 x RK 5214 (50 x 23,4 x 14 cm)	3.862,14 RON



CĂRUCIOARE DE SISTEM PENTRU CUTII BATANTE

LIVRĂM DE LA 1 BUCATĂ
nu există o cantitate minimă de comandă.

LIVRARE GRATUITĂ LA DOMICILIU
de la o valoare netă a comenzii de 250 €



Transparență deplină

Căruciorul de sistem pentru cutii batante realizat de AUER Packaging asigură, grație recipientelor rabatabile și transparente, în orice moment o imagine de ansamblu corespunzătoare și un acces individual. Diferite module de cutii batante pot fi combinate la alegere. La formularea comenzii puteți opta dacă respectivul cărucior de sistem va putea fi echipat pe una sau pe ambele părți.

- Profil stabil de aluminiu
- Capacitate portantă ridicată
- Role de rulare facilă cu sistem de blocare
- În funcție de execuție, și posibilitate de dotare pe ambele laturi



CĂRUCIOARE DE SISTEM PENTRU CUTII BATANTE

	Dimensiuni Lat x Lung x În (cm)	Articol nr.	Execuție	Dotări	Pret unitar
1	69 x 45 x 134	SK.L	unilateral	neechipat	2.092,84 RON
2	69 x 68 x 134	SK.T	Cu două laturi	neechipat	2.146,05 RON
3	69 x 45 x 134	SK.L.GB	unilateral	1 x KKS 9 t, 3 x KKS 6 t, 2 x KKS 5 t, 1 x KKS 4 t, 1 x KKS 3 t	2.659,99 RON
4	69 x 68 x 134	SK.T.GB	Cu două laturi	2 x KKS 9 t, 6 x KKS 6 t, 4 x KKS 5 t, 2 x KKS 4 t, 2 x KKS 3 t	3.280,31 RON
5	69 x 45 x 134	SK.L.9	unilateral	15 x KKS 9 t	2.803,54 RON
6	69 x 45 x 134	SK.L.6	unilateral	10 x KKS 6 t	2.622,53 RON
7	69 x 45 x 134	SK.L.5	unilateral	7 x KKS 5 t	2.651,34 RON
8	69 x 45 x 134	SK.L.4	unilateral	5 x KKS 4 t	2.560,96 RON
9	69 x 45 x 134	SK.L.3	unilateral	5 x KKS 3 t	2.631,08 RON
10	69 x 45 x 134	SK.L.2	unilateral	3 x KKS 2 t	2.658,54 RON
	69 x 68 x 134	SK.T.9	Cu două laturi	30 x KKS 9 t	3.567,46 RON
	69 x 68 x 134	SK.T.6	Cu două laturi	20 x KKS 6 t	3.205,47 RON
	69 x 68 x 134	SK.T.5	Cu două laturi	14 x KKS 5 t	3.263,06 RON
	69 x 68 x 134	SK.T.4	Cu două laturi	10 x KKS 4 t	3.082,28 RON
	69 x 68 x 134	SK.T.3	Cu două laturi	10 x KKS 3 t	3.222,53 RON
	69 x 68 x 134	SK.T.2	Cu două laturi	6 x KKS 2 t	3.334,59 RON



CĂRUCIOARE DE SISTEM PENTRU EURO CONTAINERE 60 x 40 cm INALTIME 134 cm

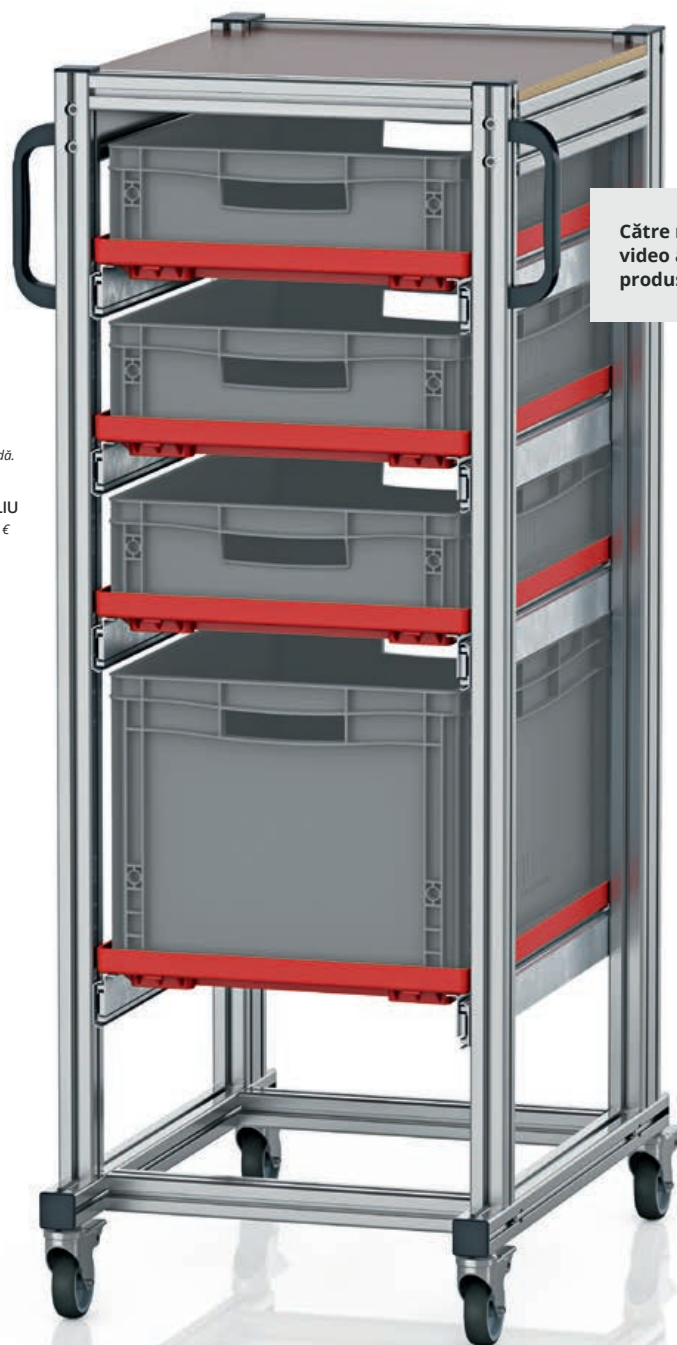

Către materialul
video aferent
produsului:



LIVRĂM DE LA 1 BUCATĂ
nu există o cantitate minimă de comandă.

LIVRARE GRATUITĂ LA DOMICILIU
de la o valoare netă a comenzii de 250 €

6

Ordine mobilă

Căruciorul de sistem pentru euro containere realizat de AUER Packaging reprezintă soluția ideală în situația în care conținutul mai multor euro containere este necesar în mod frecvent în diferite posturi de lucru. Grație acestui cărucior de sistem se renunță la operațiunile complexe de transfer pe paleți pentru transportare și manevrare manuală.

- Profil stabil de aluminiu
- Capacitate portantă ridicată
- Role de rulare facilă cu sistem de blocare
- Rulare facilă și în stare încărcată

» Execuția ESD este disponibilă la pagina 210



1



2



3



4



5



7

CĂRUȚIOARE DE SISTEM PENTRU EURO CONTAINERE 60 x 40 cm INALȚIME 134 cm

	Dim. ext. Lung x Lat x În (cm)	Articol nr.	Execuție	Dotări	Pret unitar
1	72 x50 x135	SE 134 64 U.2	unilateral	5 x extensie completă	4.789,38 RON
2	72 x50 x135	SE 134 6475.2	unilateral	6 x extensie completă, 6 x EG 64/75 HG	5.267,70 RON
3	72 x50 x135	SE 134 6412.2	unilateral	5 x extensie completă, 5 x EG 64/12	4.976,13 RON
4	72 x50 x135	SE 134 6417.2	unilateral	4 x extensie completă, 4 x EG 64/17	4.676,49 RON
5	72 x50 x135	SE 134 6422.2	unilateral	3 x extensie completă, 3 x EG 64/22	4.366,55 RON
6	72 x50 x135	SE 134 6432.2	unilateral	4 x extensie completă, 3 x EG 64/12, 1 x EG 64/32	4.680,82 RON
7	72 x50 x135	SE 134 6442.2	unilateral	2 x extensie completă, 2 x EG 64/42	4.094,66 RON

CĂRUCIOARE DE SISTEM PENTRU EURO CONTAINERE 60 x 40 cm INALTIME 200 cm

LIVRĂM DE LA 1 BUCATĂ
nu există o cantitate minimă de comandă.

LIVRARE GRATUITĂ LA DOMICILIU
de la o valoare netă a comenzii de 250 €

Către materialul
video aferent
produsului:



6

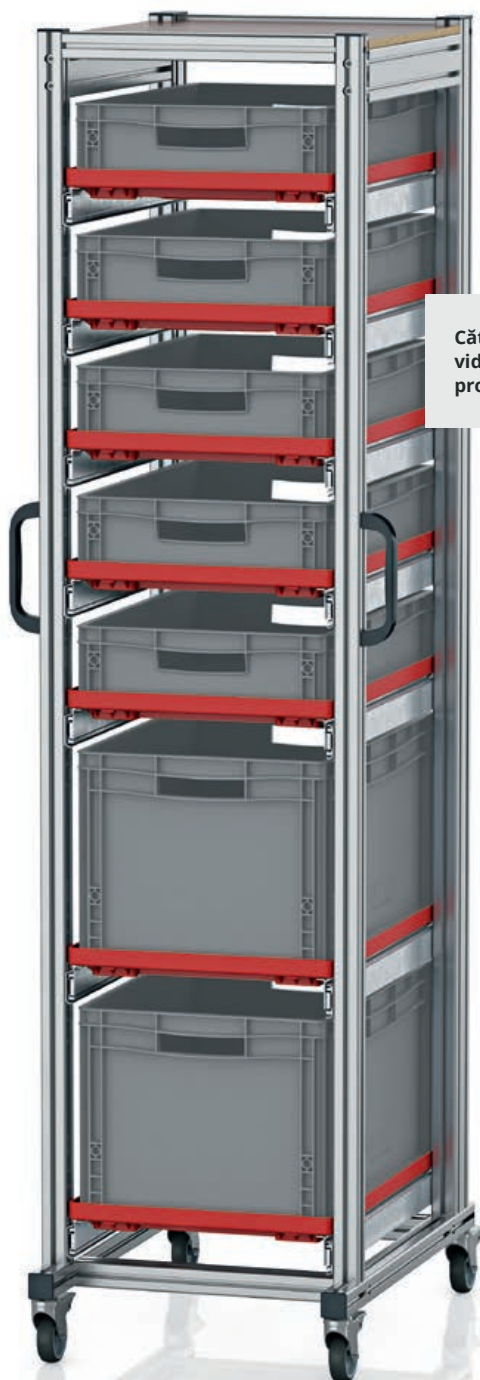

Ordonare mobilă în format XL

Căruciorul de sistem pentru eurocontainerele cu înălțimea de 200 cm de la AUER Packaging reprezintă soluția ideală în situațiile în care conținutul unui număr deosebit de mare de eurocontainere este necesar în diferite spații de lucru. Cu ajutorul acestui cărucior de sistem, nu mai este necesară reîncărcarea laborioasă pe paleți în vederea transportului și purtarea pe mâini a greutăților.

- Profil stabil de aluminiu
- Capacitate portantă ridicată
- Model foarte înalt
- Role de rulare facilă cu sistem de blocare
- Rulare facilă și în stare încărcată

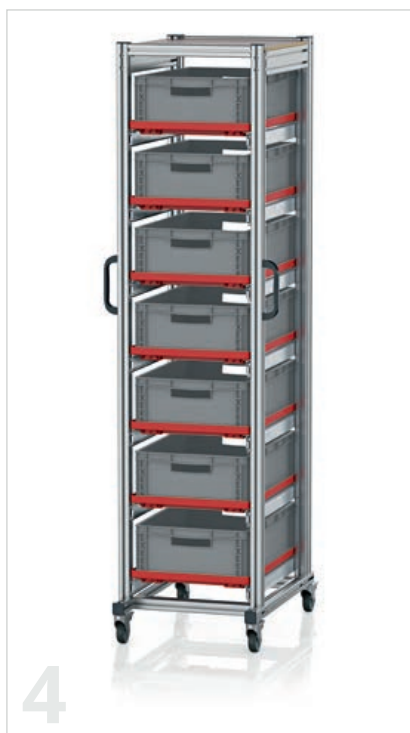

CĂRUȚIOARE DE SISTEM PENTRU EURO CONTAINERE 60 x 40 cm INALȚIME 200 cm

	Dim. ext. Lung x Lat x În (cm)	Articol nr.	Execuție	Dotări	Pret unitar
1	72 x50 x201	SE 200 64 U.2	unilateral	6 x extensie completă	5.248,26 RON
2	72 x50 x201	SE 200 6475.2	unilateral	12 x extensie completă, 12 x EG 64/75 HG	7.332,99 RON
3	72 x50 x201	SE 200 6412.2	unilateral	9 x extensie completă, 9 x EG 64/12	6.433,98 RON
4	72 x50 x201	SE 200 6417.2	unilateral	7 x extensie completă, 7 x EG 64/17	5.831,40 RON
5	72 x50 x201	SE 200 6422.2	unilateral	6 x extensie completă, 6 x EG 64/22	5.534,97 RON
6	72 x50 x201	SE 200 643212.2	unilateral	7 x extensie completă, 2 x EG 64/32, 5 x EG 64/12	5.841,12 RON
7	72 x50 x201	SE 200 644232.2	unilateral	4 x extensie completă, 2 x EG 64/42, 2 x EG 64/32	4.961,55 RON

CĂRUCIOARE DE SISTEM PENTRU EURO CONTAINERE 80 x 60 cm INALTIME 134 cm

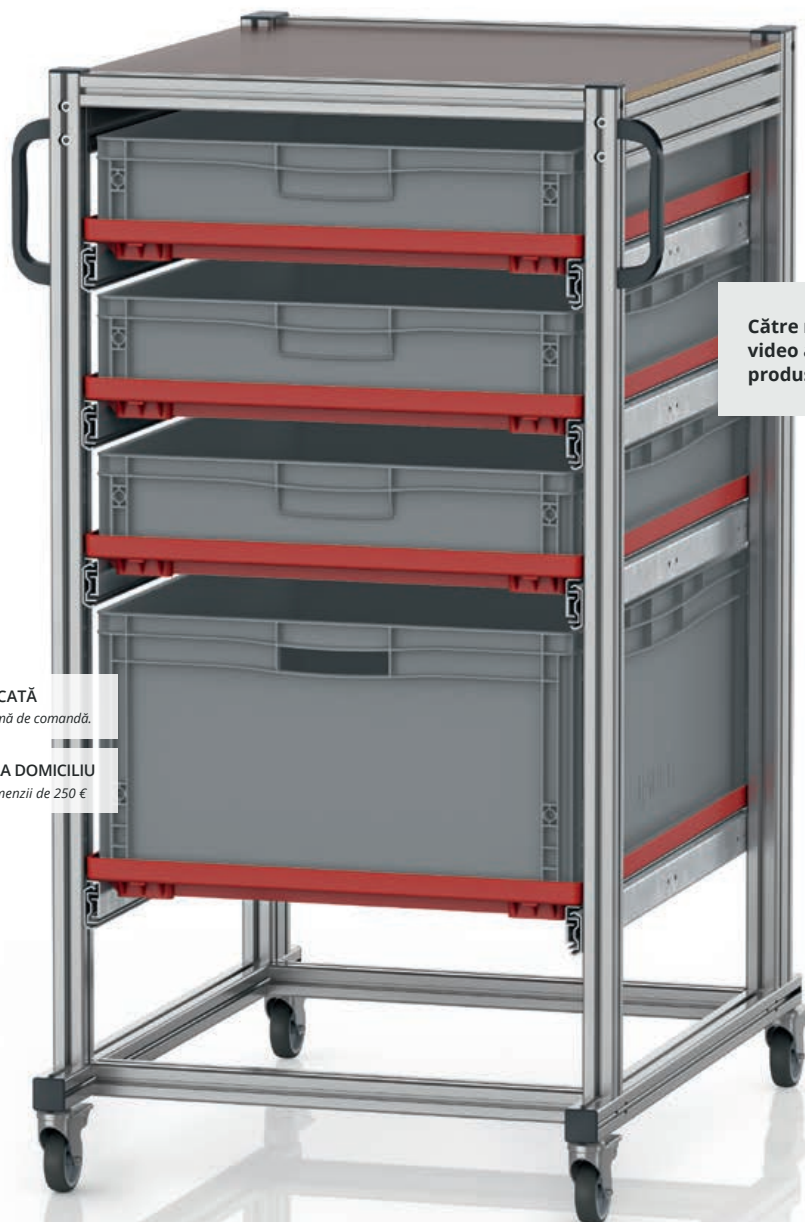

Către materialul
video aferent
produsului:



LIVRĂM DE LA 1 BUCATĂ
nu există o cantitate minimă de comandă.

LIVRARE GRATUITĂ LA DOMICILIU
de la o valoare netă a comenzii de 250 €

5

Ordonare mobilă cu capacitate mare de stocare

Căruciorul de sistem pentru eurocontainere de la AUER Packaging reprezintă soluția ideală în situațiile în care conținutul eurocontainerelor cu volum mare este necesar în diferite spații de lucru în mod repetat. Cu ajutorul acestui cărucior de sistem, nu mai este necesară reîncărcarea laborioasă pe paleți în vederea transportului și purtarea pe mâini a greutăților.

- Profil stabil de aluminiu
- Capacitate portantă ridicată
- Pentru containere cu dimensiunile de bază 80x60 cm
- Role de rulare facilă cu sistem de blocare
- Rulare facilă și în stare încărcată



CĂRUCIOARE DE SISTEM PENTRU EURO CONTAINERE 80 x 60 cm INALTIME 134 cm

	Dim. ext. Lung x Lat x In (cm)	Articol nr.	Execuție	Dotări	Pret unitar
1	70 x94 x134	SE 134 86 U	unilateral	5 x extensie completă	6.463,14 RON
2	70 x94 x134	SE 134 8612	unilateral	5 x extensie completă, 5 x EG 86/12 HG	6.919,93 RON
3	70 x94 x134	SE 134 8622	unilateral	3 x extensie completă, 3 x EG 86/22	6.050,08 RON
4	70 x94 x134	SE 134 8642	unilateral	2 x extensie completă, 2 x EG 86/42	5.646,74 RON
5	70 x94 x134	SE 134 863212	unilateral	4 x extensie completă, 1 x EG 86/32, 3 x EG 86/12 HG	6.487,43 RON

CĂRUCIOARE DE SISTEM PENTRU EURO CONTAINERE 80 x 60 cm INALTIME 200 cm

LIVRĂM DE LA 1 BUCATĂ
nu există o cantitate minimă de comandă.

LIVRARE GRATUITĂ LA DOMICILIU
de la o valoare netă a comenzii de 250 €



Către materialul
video aferent
produsului:



Ordonare mobilă - înălțime și capacitate XXL

Căruciorul de sistem pentru eurocontainere de la AUER Packaging reprezintă soluția ideală în situațiile în care conținutul eurocontainerelor cu un volum deosebit de mare este necesar în diferite spații de lucru în mod repetat. Cu ajutorul acestui cărucior de sistem, nu mai este necesară reîncărcarea laborioasă pe paleți în vederea transportului și purtarea pe mâini a greutăților.

- Profil stabil de aluminiu
- Capacitate portantă ridicată
- Volum util maxim
- Role de rulare facilă cu sistem de blocare
- Rulare facilă și în stare încărcată



CĂRUCIOARE DE SISTEM PENTRU EURO CONTAINERE 80 x 60 cm INALTIME 200 cm

	Dim. ext. Lung x Lat x In (cm)	Articol nr.	Execuție	Dotări	Pret unitar
1	70 x94 x200	SE 200 86 U	unilateral	6 x extensie completă	7.012,26 RON
2	70 x94 x200	SE 200 8612	unilateral	9 x extensie completă, 9 x EG 86/12 HG	8.970,64 RON
3	70 x94 x200	SE 200 8622	unilateral	6 x extensie completă, 6 x EG 86/22	7.707,17 RON
4	70 x94 x200	SE 200 863212	unilateral	7 x extensie completă, 5 x EG 86/12 HG, 2 x EG 86/32	8.105,65 RON
5	70 x94 x200	SE 200 864232	unilateral	4 x extensie completă, 2 x EG 86/42, 2 x EG 86/32	6.832,46 RON

CĂRUCIOARE DE SISTEM PENTRU EURO CONTAINERE 60 x 40 cm INALTIME 134 cm FĂRĂ SISTEM DE EXTRACȚIE

LIVRĂM DE LA 1 BUCATĂ
nu există o cantitate minimă de comandă.

LIVRARE GRATUITĂ LA DOMICILIU
de la o valoare netă a comenzii de 250 €

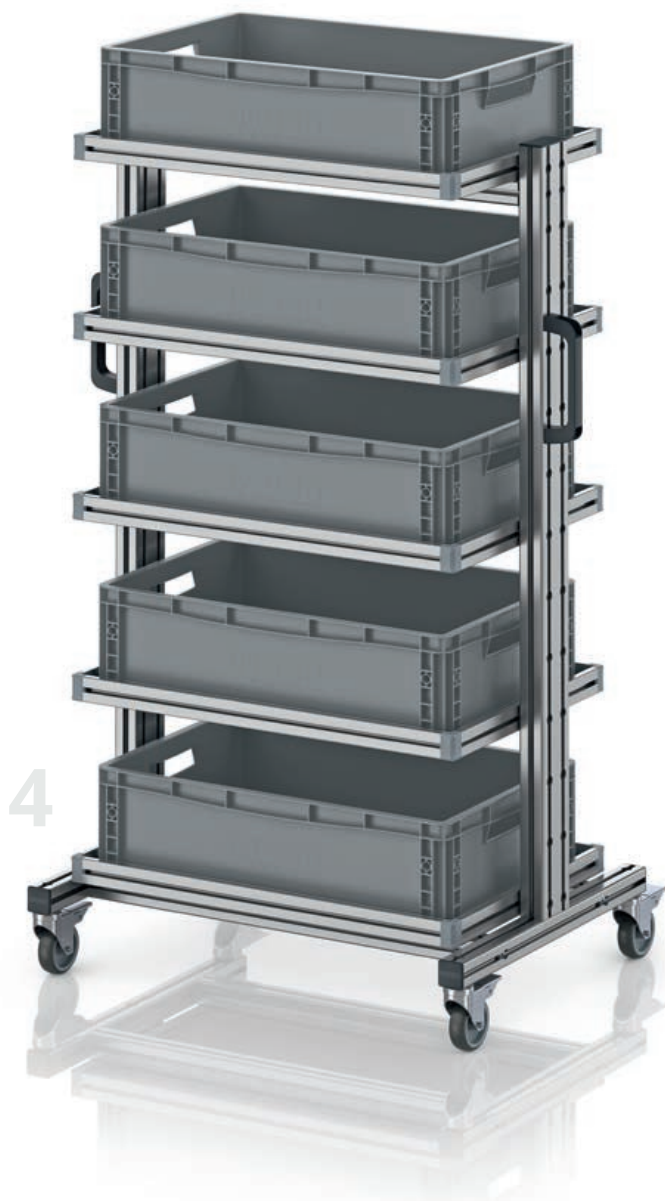

Mobil cu sistem

Cărucioarele de sistem pentru euro containere fără sistem de extracție fac mobile euro containerele în întreaga companie. O poliță cu margine de jur împrejur fixează containerele în siguranță în poziția lor. Conținutul fiecărui container poate fi accesat de pe ambele părți ale căruciorului de sistem.

- Profil stabil din aluminiu
- Forță portantă ridicată
- Role cu coeficient redus de frecare ce pot fi blocate



1



2



3



5



6



7

CĂRUCIOR DE SISTEM PENTRU EURO CONTAINERE 60 x 40 cm INALTIME 134 cm,
FĂRĂ SISTEM DE EXTRAȚIE

	Dim. ext. Lung x Lat x În (cm)	Articol nr.	Execuție	Dotări	Pret/unitate pe palet
1	83 x55 x135	EG SW 134-1 64 U	unilateral	4 x poliță	4.444,21 RON
2	83 x55 x135	EG SW 134-1 6475	unilateral	5 x poliță, 5 x CE 64/75	4.864,36 RON
3	83 x55 x135	EG SW 134-1 6412	unilateral	5 x poliță, 5 x CE 64/12	4.893,52 RON
4	83 x55 x135	EG SW 134-1 6417	unilateral	5 x poliță, 5 x CE 64/17	4.922,67 RON
5	83 x55 x135	EG SW 134-1 6422	unilateral	4 x poliță, 4 x CE 64/22	4.637,42 RON
6	83 x55 x135	EG SW 134-1 6427	unilateral	3 x poliță, 3 x CE 64/27	4.355,28 RON
7	83 x55 x135	EG SW 134-1 6432	unilateral	3 x poliță, 3 x CE 64/32	4.374,28 RON
8	83 x55 x135	EG SW 134-1 6442	unilateral	3 x poliță, 3 x CE 64/42	4.418,89 RON

CĂRUCIOARE DE SISTEM PENTRU EURO CONTAINERE 60 x 40 cm INALTIME 200 cm FĂRĂ SISTEM DE EXTRACȚIE

LIVRĂM DE LA 1 BUCATĂ
nu există o cantitate minimă de comandă.

LIVRARE GRATUITĂ LA DOMICILIU
de la o valoare netă a comenzii de 250 €



Mobil cu sistem

Cărucioarele de sistem pentru euro containere fără sistem de extracție fac mobile euro containerele în întreaga companie. O poliță cu margine de jur împrejur fixează containerele în siguranță în poziția lor. Conținutul fiecărui container poate fi accesat de pe ambele părți ale căruciorului de sistem.

- Profil stabil din aluminiu
- Forță portantă ridicată
- Role cu coeficient redus de frecare ce pot fi blocate



1



2

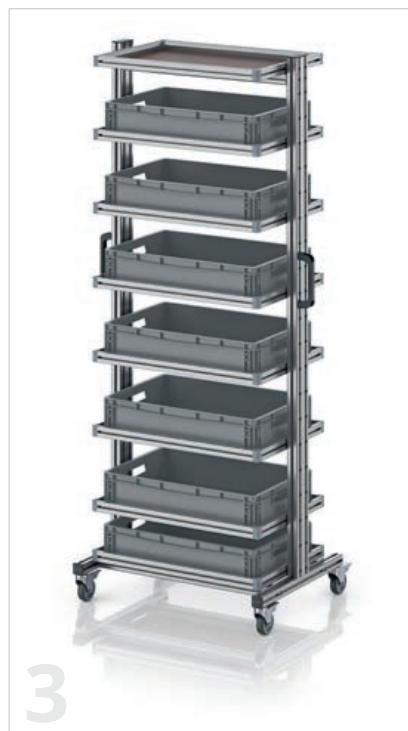

3

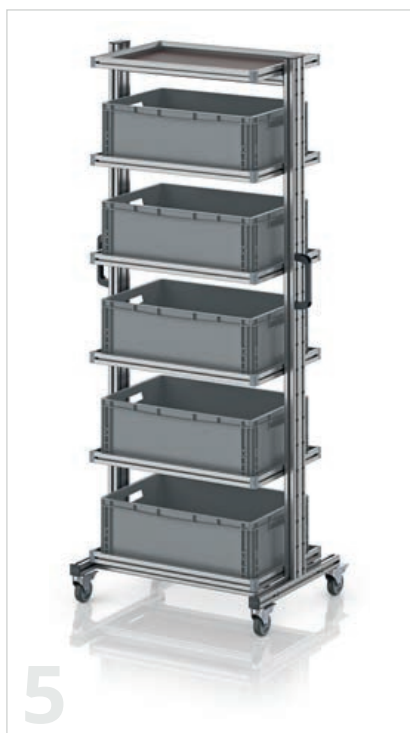

5

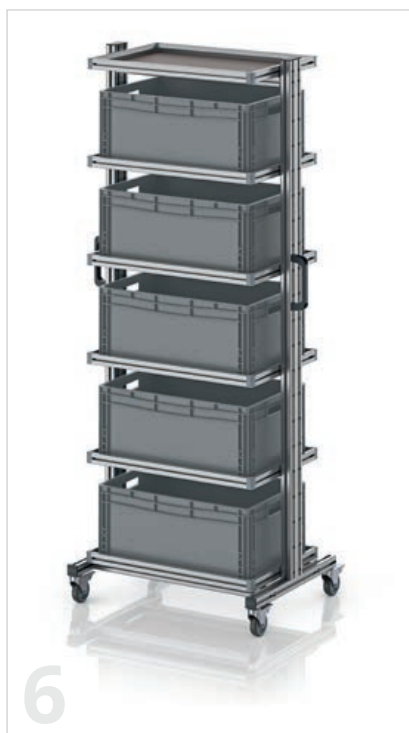

6

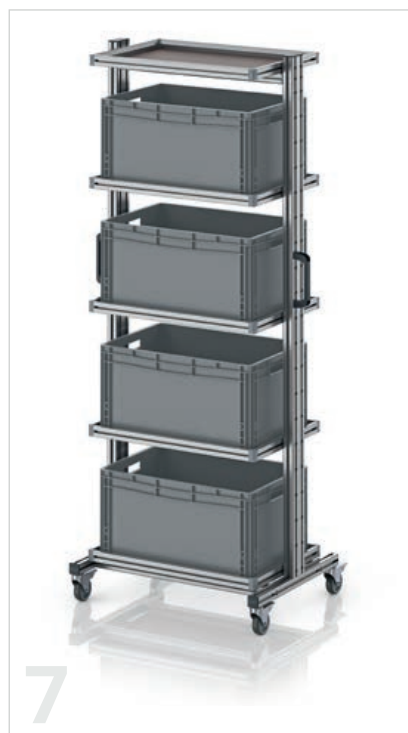

7

**CĂRUCIOR DE SISTEM PENTRU EURO CONTAINERE 60 x 40 cm INALTIME 200 cm,
FĂRĂ SISTEM DE EXTRAȚIE**

	Dim. ext. Lung x Lat x In (cm)	Articol nr.	Execuție	Dotări	Pret/unitate pe palet
1	83 x55 x201	EG SW 200-1 64 U	unilateral	5 x poliță	5.257,98 RON
2	83 x55 x201	EG SW 200-1 6475	unilateral	11 x poliță, 11 x CE 64/75	6.293,05 RON
3	83 x55 x201	EG SW 200-1 6412	unilateral	7 x Tablar, 6 x EG 64/12	6.001,48 RON
4	83 x55 x201	EG SW 200-1 6417	unilateral	6 x poliță, 5 x CE 64/17	5.734,21 RON
5	83 x55 x201	EG SW 200-1 6422	unilateral	6 x poliță, 5 x CE 64/22	5.758,51 RON
6	83 x55 x201	EG SW 200-1 6427	unilateral	6 x Tablar, 5 x EG 64/27	5.807,10 RON
7	83 x55 x201	EG SW 200-1 6432	unilateral	5 x poliță, 4 x CE 64/32	5.510,67 RON
8	83 x55 x201	EG SW 200-1 6442	unilateral	4 x poliță, 3 x CE 64/42	5.233,68 RON

CĂRUCIOARE DE SISTEM PENTRU EURO CONTAINERE 80 x 60 cm INALTIME 134 cm FĂRĂ SISTEM DE EXTRACȚIE

LIVRĂM DE LA 1 BUCATĂ
nu există o cantitate minimă de comandă.

LIVRARE GRATUITĂ LA DOMICILIU
de la o valoare netă a comenzii de 250 €



Mobil cu sistem

Cărucioarele de sistem pentru euro containere fără sistem de extracție fac mobile euro containerele în întreaga companie. O poliță cu margine de jur împrejur fixează containerele în siguranță în poziția lor. Conținutul fiecărui container poate fi accesat de pe ambele părți ale căruciorului de sistem.

- Profil stabil din aluminiu
- Forță portantă ridicată
- Role cu coeficient redus de frecare ce pot fi blocate



**CĂRUCIOR DE SISTEM PENTRU EURO CONTAINERE 80 x 60 cm INALTIME 134 cm,
FĂRĂ SISTEM DE EXTRACȚIE**

	Dim. ext. Lung x Lat x In (cm)	Articol nr.	Execuție	Dotări	Pret/unitate pe palet
1	103 x65 x135	EG SW 134-1 86 U	unilateral	4 x poliță	5.121,91 RON
2	103 x65 x135	EG SW 134-1 8612	unilateral	5 x poliță, 5 x CE 86/12 HG	5.982,04 RON
3	103 x65 x135	EG SW 134-1 8622	unilateral	4 x poliță, 4 x CE 86/22	5.588,43 RON
4	103 x65 x135	EG SW 134-1 8632	unilateral	3 x poliță, 3 x CE 86/32	5.112,19 RON
5	103 x65 x135	EG SW 134-1 8642	unilateral	3 x poliță, 3 x CE 86/42	5.209,38 RON
6	103 x65 x135	EG SW 134-1 8652	unilateral	2 x Tablar, 2 x EG 86/52	4.726,98 RON

CĂRUCIOARE DE SISTEM PENTRU EURO CONTAINERE 80 x 60 cm INALTIME 200 cm FĂRĂ SISTEM DE EXTRACȚIE

LIVRĂM DE LA 1 BUCATĂ
nu există o cantitate minimă de comandă.

LIVRARE GRATUITĂ LA DOMICILIU
de la o valoare netă a comenzii de 250 €

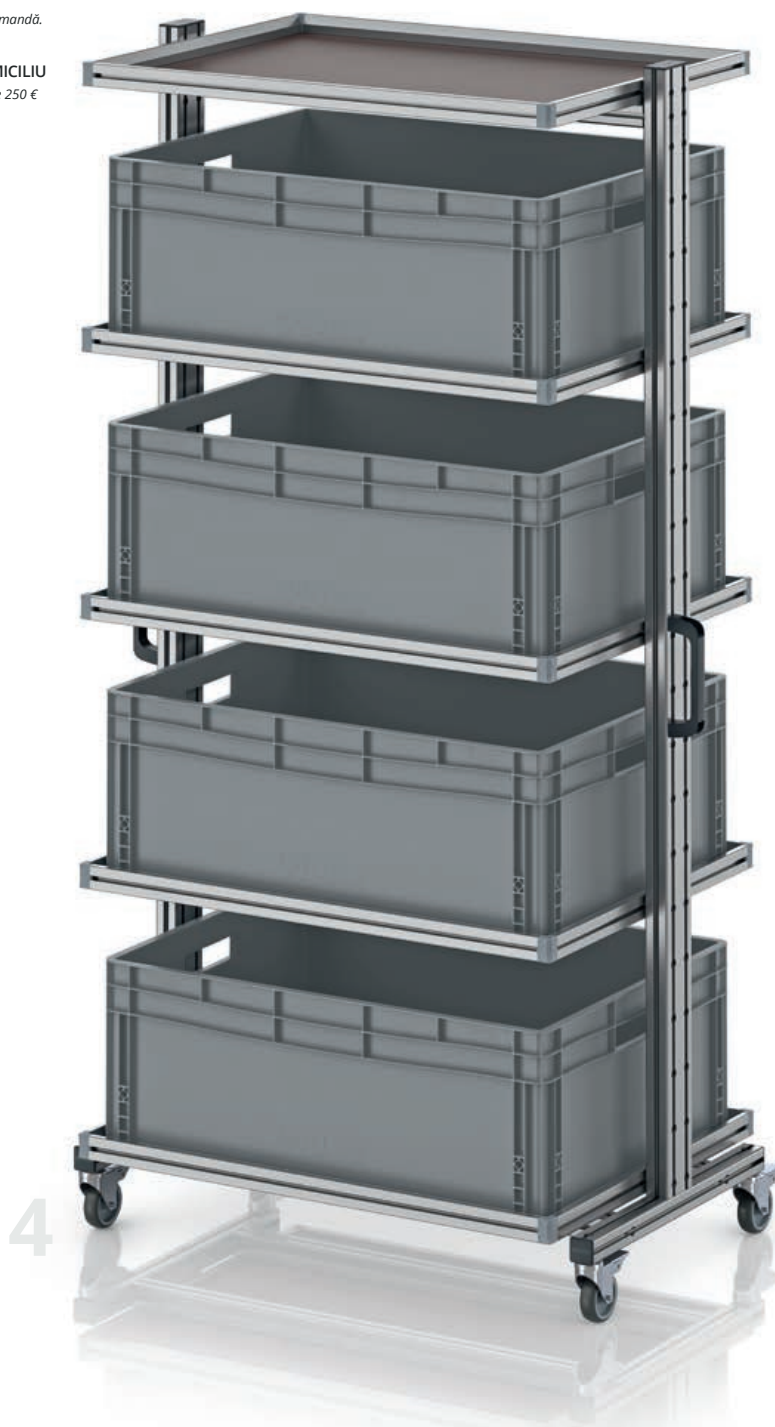

Mobil cu sistem

Cărucioarele de sistem pentru euro containere fără sistem de extracție fac mobile euro containerele în întreaga companie. O poliță cu margine de jur împrejur fixează containerele în siguranță în poziția lor. Conținutul fiecărui container poate fi accesat de pe ambele părți ale căruciorului de sistem.

- Profil stabil din aluminiu
- Forță portantă ridicată
- Role cu coeficient redus de frecare ce pot fi blocate



1



2

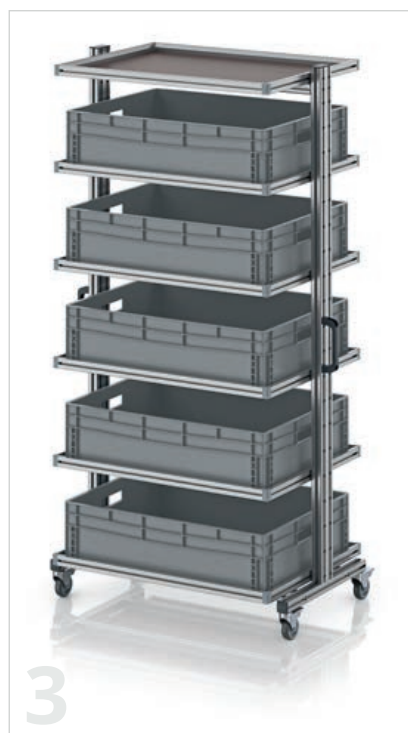

3

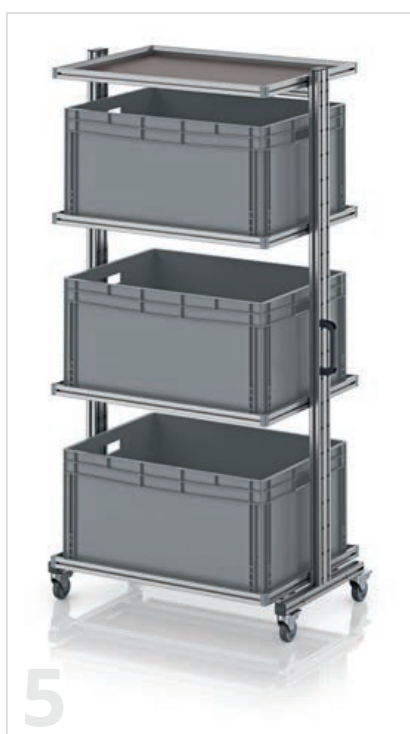

5

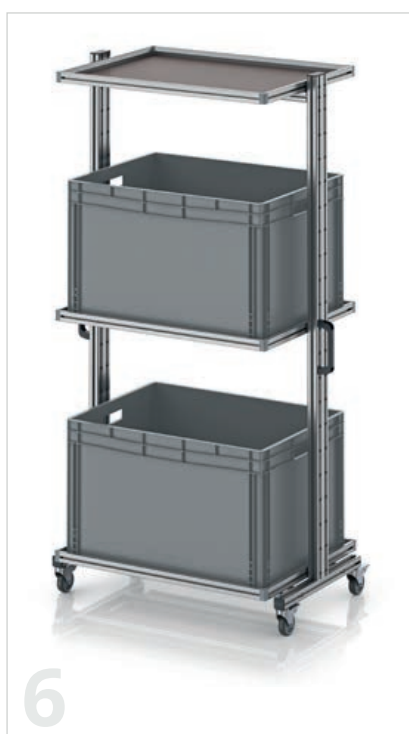

6

CĂRUCIOR DE SISTEM PENTRU EURO CONTAINERE 80 x 60 cm INALTIME 200 cm, FĂRĂ SISTEM DE EXTRACȚIE

	Dim. ext. Lung x Lat x In (cm)	Articol nr.	Execuție	Dotări	Pret/unitate pe palet
1	103 x65 x201	EG SW 200-1 86 U	unilateral	5 x poliță	6.074,38 RON
2	103 x65 x201	EG SW 200-1 8612	unilateral	6 x poliță, 6 x CE 86/12 HG	7.021,98 RON
3	103 x65 x201	EG SW 200-1 8622	unilateral	6 x poliță, 5 x CE 86/22	7.051,13 RON
4	103 x65 x201	EG SW 200-1 8632	unilateral	5 x poliță, 4 x CE 86/32	6.594,34 RON
5	103 x65 x201	EG SW 200-1 8642	unilateral	4 x poliță, 3 x CE 86/42	6.156,99 RON
6	103 x65 x201	EG SW 200-1 8652	unilateral	3 x Tablar, 2 x EG 86/52	5.680,76 RON

CĂRUCIOARE DE SISTEM PENTRU EURO CONTAINERE 60 x 40 cm INALTIME 134 cm CU SISTEM DE ÎNCLINARE

LIVRĂM DE LA 1 BUCATĂ
nu există o cantitate minimă de comandă.

LIVRARE GRATUITĂ LA DOMICILIU
de la o valoare netă a comenzii de 250 €



Confort la orice nivel

În cazul cărucioarelor de sistem pentru euro containere cu sistem de înclinare, aproape toate nivelurile pot fi înclinate către utilizator. Acest lucru asigură un acces deosebit de ușor la euro containere și o imagine de ansamblu maximă. O poliță cu margine de jur împrejur fixează containerele în siguranță în poziția lor. Înclinarea fiecărui nivel poate fi orientată către ambele părți ale căruciorului de sistem.

- Profil stabil din aluminiu
- Toate nivelurile, cu excepția celui inferior, pot fi înclinate fără trepte
- Forță portantă ridicată
- Role cu coeficient redus de frecare ce pot fi blocate



**CĂRUCIOR DE SISTEM PENTRU EURO CONTAINERE 60 x 40 cm ÎNALȚIME 134 cm,
CU SISTEM DE ÎNCLINARE**

	Dim. ext. Lung x Lat x În (cm)	Articol nr.	Execuție	Dotări	Pret/unitate pe palet
1	83 x55 x135	EG SWN 134 64 U	unilateral	3 x poliță cu sistem de înclinare, 1 x poliță rigidă	5.078,18 RON
2	83 x55 x135	EG SWN 134 6475	unilateral	4 x poliță cu sistem de înclinare, 1 x poliță rigidă, 5 x CE 64/75 HG	5.709,91 RON
3	83 x55 x135	EG SWN 134 6412	unilateral	4 x poliță cu sistem de înclinare, 1 x poliță rigidă, 5 x CE 64/12	5.739,07 RON
4	83 x55 x135	EG SWN 134 6417	unilateral	3 x poliță cu sistem de înclinare, 1 x poliță rigidă, 4 x CE 64/17	5.253,12 RON
5	83 x55 x135	EG SWN 134 6422	unilateral	3 x poliță cu sistem de înclinare, 1 x poliță rigidă, 4 x CE 64/22	5.272,56 RON

CĂRUCIOARE DE SISTEM PENTRU EURO CONTAINERE 60 x 40 cm INALTIME 200 cm CU SISTEM DE ÎNCLINARE

LIVRĂM DE LA 1 BUCATĂ
nu există o cantitate minimă de comandă.

LIVRARE GRATUITĂ LA DOMICILIU
de la o valoare netă a comenzii de 250 €



Confort la orice nivel

În cazul cărucioarelor de sistem pentru euro containere cu sistem de înclinare, aproape toate nivelurile pot fi înclinate către utilizator. Acest lucru asigură un acces deosebit de ușor la euro containere și o imagine de ansamblu maximă. O poliță cu margine de jur împrejur fixează containerele în siguranță în poziția lor. Înclinarea fiecărui nivel poate fi orientată către ambele părți ale căruciorului de sistem.

- Profil stabil din aluminiu
- Toate nivelurile, cu excepția celui inferior, pot fi înclinate fără trepte
- Forță portantă ridicată
- Role cu coeficient redus de frecare ce pot fi blocate



**CĂRUCIOR DE SISTEM PENTRU EURO CONTAINERE 60 x 40 cm ÎNALTIME 200 cm,
CU SISTEM DE ÎNCLINARE**

	Dim. ext. Lung x Lat x În (cm)	Articol nr.	Execuție	Dotări	Pret/unitate pe palet
1	83 x55 x201	EG SWN 200 64 U	unilateral	5 x poliță cu sistem de înclinare, 1 x poliță rigidă	6.574,90 RON
2	83 x55 x201	EG SWN 200 6475	unilateral	8 x poliță cu sistem de înclinare, 1 x poliță rigidă, 9 x CE 64/75 HG	8.275,73 RON
3	83 x55 x201	EG SWN 200 6412	unilateral	6 x poliță cu sistem de înclinare, 1 x poliță rigidă, 7 x CE 64/12	7.308,69 RON
4	83 x55 x201	EG SWN 200 6417	unilateral	5 x poliță cu sistem de înclinare, 1 x poliță rigidă, 5 x CE 64/12	6.788,72 RON
5	83 x55 x201	EG SWN 200 6422	unilateral	5 x poliță cu sistem de înclinare, 1 x poliță rigidă, 5 x CE 64/22	6.817,88 RON

CĂRUCIOARE DE SISTEM PENTRU EURO CONTAINERE 80 x 60 cm INALTIME 134 cm CU SISTEM DE ÎNCLINARE

LIVRĂM DE LA 1 BUCATĂ
nu există o cantitate minimă de comandă.

LIVRARE GRATUITĂ LA DOMICILIU
de la o valoare netă a comenzii de 250 €



Confort la orice nivel

În cazul cărucioarelor de sistem pentru euro containere cu sistem de înclinare, aproape toate nivelurile pot fi înclinate către utilizator. Acest lucru asigură un acces deosebit de ușor la euro containere și o imagine de ansamblu maximă. O poliță cu margine de jur împrejur fixează containerele în siguranță în poziția lor. Înclinarea fiecărui nivel poate fi orientată către ambele părți ale căruciorului de sistem.

- Profil stabil din aluminiu
- Toate nivelurile, cu excepția celui inferior, pot fi înclinate fără trepte
- Forță portantă ridicată
- Role cu coeficient redus de frecare ce pot fi blocate



**CĂRUCIOR DE SISTEM PENTRU EURO CONTAINERE 80 x 60 cm ÎNALȚIME 134 cm,
CU SISTEM DE ÎNCLINARE**

	Dim. ext. Lung x Lat x În (cm)	Articol nr.	Execuție	Dotări	Pret/unitate pe palet
1	83 x55 x135	EG SWN 134 86 U	unilateral	3 x poliță cu sistem de înclinare, 1 x poliță rigidă	5.758,51 RON
2	83 x55 x135	EG SWN 134 8612	unilateral	4 x poliță cu sistem de înclinare, 1 x poliță rigidă, 5 x CE 86/12 HG	6.822,74 RON
3	83 x55 x135	EG SWN 134 8622	unilateral	3 x poliță cu sistem de înclinare, 1 x poliță rigidă, 4 x CE 86/22	6.220,16 RON

CĂRUCIOARE DE SISTEM PENTRU EURO CONTAINERE 80 x 60 cm INALTIME 200 cm CU SISTEM DE ÎNCLINARE

LIVRĂM DE LA 1 BUCATĂ
nu există o cantitate minimă de comandă.

LIVRARE GRATUITĂ LA DOMICILIU
de la o valoare netă a comenzii de 250 €

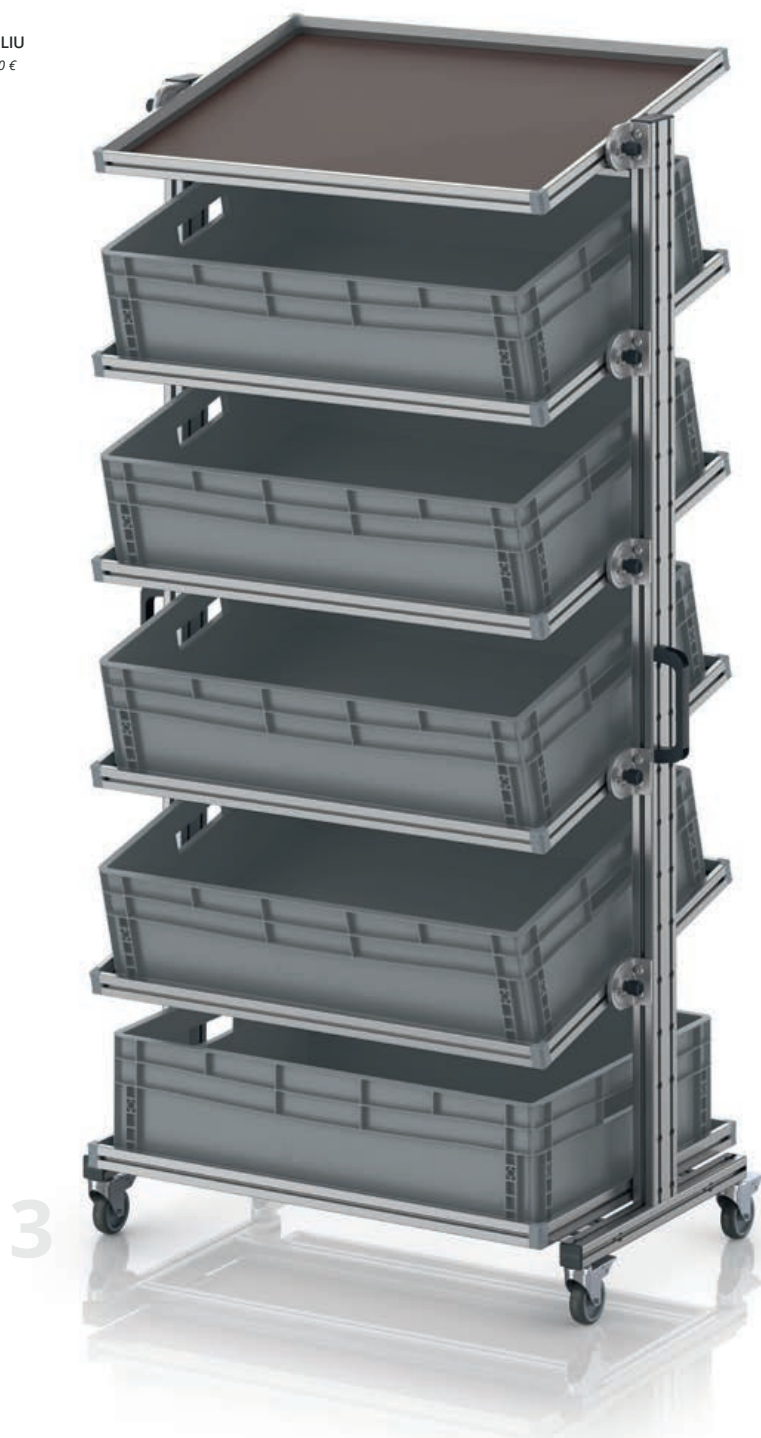

Confort la orice nivel

În cazul cărucioarelor de sistem pentru euro containere cu sistem de înclinare, aproape toate nivelurile pot fi înclinate către utilizator. Acest lucru asigură un acces deosebit de ușor la euro containere și o imagine de ansamblu maximă. O poliță cu margine de jur împrejur fixează containerele în siguranță în poziția lor. Înclinarea fiecărui nivel poate fi orientată către ambele părți ale căruciorului de sistem.

- Profil stabil din aluminiu
- Toate nivelurile, cu excepția celui inferior, pot fi înclinate fără trepte
- Forță portantă ridicată
- Role cu coeficient redus de frecare ce pot fi blocate



**CĂRUCIOR DE SISTEM PENTRU EURO CONTAINERE 80 x 60 cm ÎNALȚIME 200 cm,
CU SISTEM DE ÎNCLINARE**

	Dim. ext. Lung x Lat x În (cm)	Articol nr.	Execuție	Dotări	Pret/unitate pe palet
1	103 x65 x201	EG SWN 200 86 U	unilateral	5 x poliță cu sistem de înclinare, 1 x poliță rigidă	7.532,23 RON
2	103 x65 x201	EG SWN 200 8612	unilateral	6 x poliță cu sistem de înclinare, 1 x poliță rigidă, 7 x CE 86/12 HG	8.781,12 RON
3	103 x65 x201	EG SWN 200 8622	unilateral	5 x poliță cu sistem de înclinare, 1 x poliță rigidă, 5 x CE 86/22	8.110,51 RON

CĂRUCIOR DE SISTEM ÎN FORMAT DE PALET

LIVRĂM DE LA 1 BUCATĂ
nu există o cantitate minimă de comandă.

LIVRARE GRATUITĂ LA DOMICILIU
de la o valoare netă a comenzii de 250 €



Sistem de transport cu role în format mare

Atunci când vine vorba de a depozita cât mai mult posibil pe fiecare nivel, cărucioarele de sistem în format de palet sunt imbatabile. Polițele mari în format euro și palet industrial sunt prevăzute cu o margine de siguranță de jur împrejur. Pe roțile lor cu rulare lină, cărucioarele de sistem transportă tot ceea ce aveți nevoie pentru a lucra eficient exact acolo unde este necesar.

- Suprafață utilă maximă pe fiecare nivel
- Profil stabil din aluminiu
- Forță portantă ridicată
- Role cu coeficient redus de frecare ce pot fi blocate



CĂRUCIOR DE SISTEM ÎN FORMAT DE PALET

	Dim. ext. Lung x Lat x În (cm)	Articol nr.	Dotări	Pret/unitate pe palet
1	130 x106 x135	EG SW 134 1208 U	4 x poliță	8.037,61 RON
2	130 x106 x135	EG SW 134 1208-6412	6 x poliță, 24 x CE 64/12	11.808,59 RON
3	130 x106 x135	EG SW 134 1208-6417	5 x poliță, 20 x CE 64/17	10.802,67 RON
4	130 x106 x135	EG SW 134 1208-6422	4 x poliță, 16 x CE 64/22	9.757,88 RON
5	130 x126 x135	EG SW 134 1210 U	4 x poliță	8.129,94 RON
6	130 x126 x135	EG SW 134 1210-6412	6 x poliță, 30 x CE 64/12	12.129,31 RON
7	130 x126 x135	EG SW 134 1210-6417	5 x poliță, 25 x CE 64/17	11.113,68 RON
8	130 x126 x135	EG SW 134 1210-6422	4 x poliță, 20 x CE 64/22	10.044,59 RON

PRODUSELE ESD

Siguranță înainte de încărcare





EURO CONTAINERE ESD

LIVRĂM DE LA 1 BUCATĂ
nu există o cantitate minimă de comandă.

LIVRARE GRATUITĂ LA DOMICILIU
de la o valoare netă a comenzii de 250 €



GATA DE EXPEDIERE
în termen de **24 de ore** **



Antistatic în funcție de dimensiunile dorite

Euro containerul ESD fabricat de AUER Packaging este produs dintr-un material plastic conductiv, fiind recomandat astfel în special pentru depozitarea și transportul în condiții de siguranță a mărfurilor electronice.

- Material conductiv
- Toate formatele euro uzuale
- Posibilitate de stivuire și cu capac
- Extrem de robust

EURO CONTAINERE ESD

RAL 9017

Dim. ext. Lung x Lat x În (cm)	Articol nr.	Pret unitar	Bucati/ palet marfa	Pret/unitate pe palet
20 x 15 x 12,0	ESD EG 21512 HG	14,82 RON	760	11,42 RON
30 x 20 x 12,0	ESD EG 32/12 HG	20,80 RON	380	16,04 RON
30 x 20 x 17,0	ESD EG 32/17 HG	26,24 RON	260	20,22 RON
40 x 30 x 7,5	ESD EG 43/75 HG	25,66 RON	330	19,73 RON
40 x 30 x 12,0	ESD EG 43/12 HG	35,13 RON	190	27,02 RON
40 x 30 x 17,0	ESD EG 43/17 HG	43,01 RON	130	33,09 RON
40 x 30 x 22,0	ESD EG 43/22 HG	49,08 RON	140	37,76 RON
40 x 30 x 27,0	ESD EG 43/27 HG	60,31 RON	80	46,41 RON
40 x 30 x 32,0	ESD EG 43/32 HG	67,40 RON	70	51,85 RON
60 x 40 x 7,5	ESD EG 64/75 HG	47,28 RON	165	36,35 RON
60 x 40 x 12,0	ESD EG 64/12 HG	61,13 RON	95	47,04 RON
60 x 40 x 17,0	ESD EG 64/17 HG	75,91 RON	65	58,41 RON
60 x 40 x 22,0	ESD EG 64/22 HG	87,23 RON	50	67,11 RON
60 x 40 x 27,0	ESD EG 64/27 HG	103,99 RON	40	79,99 RON
60 x 40 x 32,0	ESD EG 64/32 HG	101,32 RON	45	77,95 RON
60 x 40 x 42,0	ESD EG 64/42 HG	143,45 RON	25	110,36 RON
80 x 60 x 12,0	ESD EG 86/12 HG	155,41 RON	34	119,54 RON
80 x 60 x 22,0	ESD EG 86/22 HG	206,48 RON	20	158,81 RON
80 x 60 x 32,0	ESD EG 86/32 HG	271,74 RON	12	209,01 RON
80 x 60 x 42,0	ESD EG 86/42 HG	288,22 RON	14	221,69 RON
80 x 60 x 52,0	ESD EG 86/52 HG	342,89 RON	12	263,73 RON



***) numai pentru comenzi plasate prin intermediul magazinului web. Expedierea are loc numai în zilele lucrătoare, dacă mărfurile sunt în stoc. Puteți găsi disponibilitatea și orele de expediere actualizate în magazinul online.

EURO CONTAINERE ESD CU CAPAC CU BALAMALE



GATA DE
EXPEDIERE
in termen de

24 de ore **

LIVRĂM DE LA 1 BUCATĂ
nu există o cantitate minimă de comandă.

LIVRARE GRATUITĂ LA DOMICILIU
de la o valoare netă a comenzii de 250 €



Protecție perfectă

Euro containerul ESD cu capac cu balama fabricat de AUER Packaging oferă protecție suplimentară conținutului. Capacul, precum și balamalele sunt fabricate din același material antistatic ca recipientul. Sunt evitate încărcările electrostatice, iar încărcările existente sunt deviate în mod fiabil.

- Material conductiv
- Toate formatele euro uzuale
- Posibilitate de stivuire
- Balamale stabile

EURO CONTAINERE ESD CU CAPAC CU BALAMALE

RAL 9017

Dim. ext. Lung x Lat x În (cm)	Articol nr.	Pret unitar	Bucati/ palet marfa	Pret/unitate pe palet
20 x 15 x 13,5	ESD ED 21512 HG	37,18 RON	640	28,57 RON
30 x 20 x 13,5	ESD ED 32/12 HG	39,17 RON	320	30,13 RON
30 x 20 x 18,5	ESD ED 32/17 HG	44,22 RON	240	34,02 RON
40 x 30 x 9,0	ESD ED 43/75 HG	69,44 RON	270	53,41 RON
40 x 30 x 13,5	ESD ED 43/12 HG	75,37 RON	160	57,97 RON
40 x 30 x 18,5	ESD ED 43/17 HG	78,92 RON	120	60,70 RON
40 x 30 x 23,5	ESD ED 43/22 HG	82,08 RON	90	63,12 RON
40 x 30 x 28,5	ESD ED 43/27 HG	88,78 RON	70	68,32 RON
40 x 30 x 33,5	ESD ED 43/32 HG	97,04 RON	60	74,64 RON
60 x 40 x 9,0	ESD ED 64/75 HG	105,26 RON	130	80,96 RON
60 x 40 x 13,5	ESD ED 64/12 HG	108,71 RON	85	83,63 RON
60 x 40 x 18,5	ESD ED 64/17 HG	114,49 RON	60	88,10 RON
60 x 40 x 23,5	ESD ED 64/22 HG	127,51 RON	45	98,06 RON
60 x 40 x 28,5	ESD ED 64/27 HG	146,90 RON	35	112,98 RON
60 x 40 x 33,5	ESD ED 64/32 HG	155,12 RON	30	119,30 RON
60 x 40 x 43,5	ESD ED 64/42 HG	182,47 RON	25	140,39 RON
80 x 60 x 14,0	ESD ED 86/12 HG	308,63 RON	34	237,39 RON
80 x 60 x 23,5	ESD ED 86/22 HG	333,31 RON	18	256,39 RON
80 x 60 x 33,5	ESD ED 86/32 HG	365,39 RON	12	281,07 RON
80 x 60 x 43,5	ESD ED 86/42 HG	425,11 RON	10	327,00 RON
80 x 60 x 54,0	ESD ED 86/52 HG	501,21 RON	8	385,55 RON



***) numai pentru comenzi plasate prin intermediul magazinului web. Expedierea are loc numai în zilele lucrătoare, dacă mărfurile sunt în stoc. Puteți găsi disponibilitatea și orele de expediere actualizate în magazinul online.

Prețurile per palet sunt aplicabile numai pentru paleți întregi. Prețurile nu includ taxa pe valoarea adăugată.

CUTII DESCHISE PENTRU RAFTURI ESD SK

GATA DE
EXPEDIERE
In termen de **24 de ore**



LIVRĂM DE LA 1 BUCATĂ
nu există o cantitate minimă de comandă.

LIVRARE GRATUITĂ LA DOMICILIU
de la o valoare netă a comenzii de 250 €

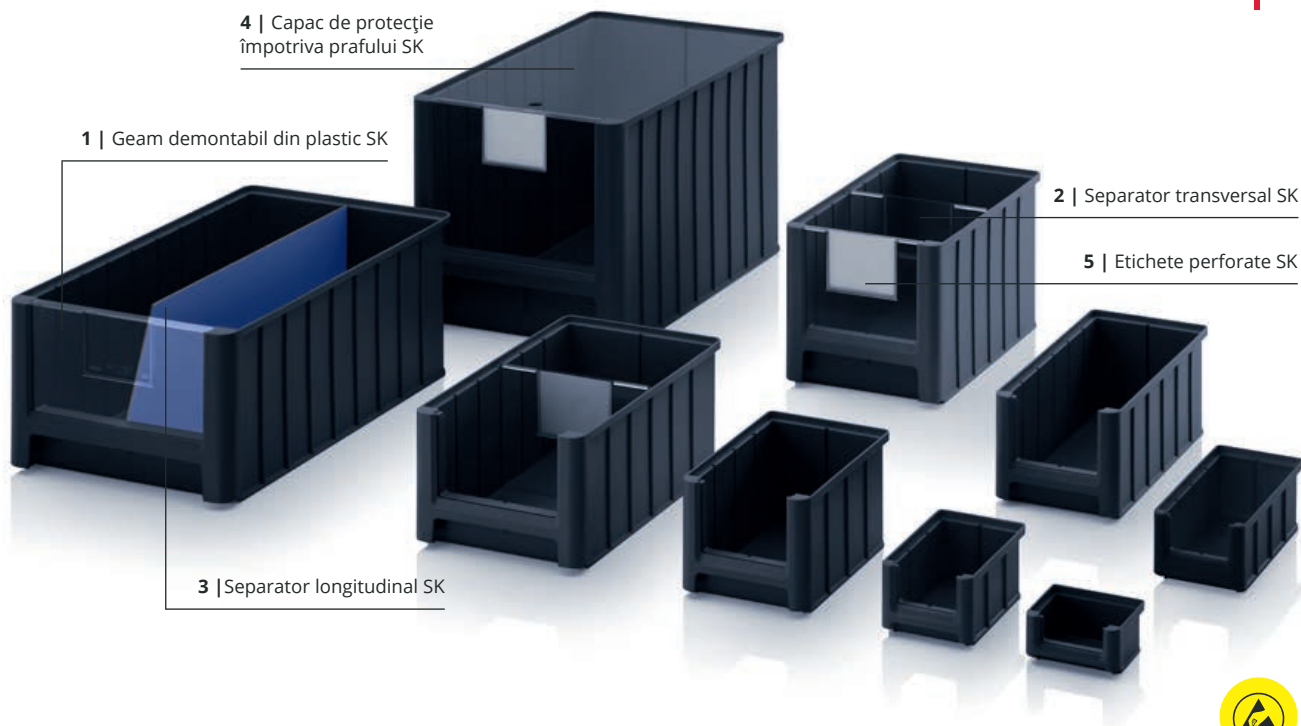

Funcție antistatică

Cutia deschisă ESD pentru rafturi SK fabricată de AUER Packaging este caracterizată printr-un nivel maxim de flexibilitate și funcționalitate. Aceasta poate fi împărțită prin diferite inserturi și poate fi prevăzută cu geamuri de vizualizare, precum și cu un capac de protecție împotriva prafului. În calitate de cutie deschisă conductivă pentru rafturi, recipientul este optimizat pentru depozitarea de componente electronice.

- Material conductiv
- Execuție extrem de stabilă
- Mult spațiu pentru conținut
- Posibilitate de stivuire

CUTII DESCHISE PENTRU RAFTURI ESD SK

RAL 9017

Dim. ext. Lung x Lat x În (cm)	Articol nr.	Deschidere l x H (cm)	Pret unitar	Bucati/ palet marfa	Pret/unitate pe palet
8,5 x 10,2 x 5,0	ESD SK 1	6,8 x 2,7	11,42 RON	6150	8,75 RON
16,0 x 10,2 x 7,5	ESD SK 2	6,8 x 4,1	13,95 RON	2000	10,74 RON
22,0 x 10,2 x 7,5	ESD SK 2L	6,8 x 4,1	15,21 RON	1240	11,71 RON
22,5 x 15,0 x 12,5	ESD SK 3	10,2 x 7,6	20,12 RON	576	15,50 RON
32,5 x 15,0 x 12,5	ESD SK 3L	10,2 x 7,6	24,01 RON	378	18,47 RON
35,0 x 21,0 x 15,0	ESD SK 4	15,2 x 9,2	32,41 RON	210	24,93 RON
35,0 x 21,0 x 20,0	ESD SK 4H	15,2 x 12,6	38,44 RON	154	29,55 RON
50,0 x 31,0 x 20,0	ESD SK 5	24,0 x 12,6	60,11 RON	77	46,21 RON
50,0 x 31,0 x 30,0	ESD SK 5H	24,0 x 19,5	80,81 RON	49	62,20 RON



***) numai pentru comenzi plasate prin intermediul magazinului web. Expedierea are loc numai în zilele lucrătoare, dacă mărfurile sunt în stoc. Puteți găsi disponibilitatea și orele de expediere actualizate în magazinul online.

1 | GEAM DEMONTABIL DIN PLASTIC SK

Transparent

Articol nr.	Se potrivește pentru	Pret unitar	Bucati/palet marfa	Pret/unitate pe palet
ES 1	SK 1	1,56 RON	73600	1,17 RON
ES 2	SK 2, SK 2L	1,65 RON	37760	1,26 RON
ES 3	SK 3, SK 3L	1,99 RON	14400	1,51 RON
ES 4	SK 4	3,50 RON	7680	2,67 RON
ES 4H	SK 4H	3,55 RON	8400	2,77 RON
ES 5	SK 5	7,19 RON	3840	5,54 RON
ES 5H	SK 5H	7,97 RON	3360	6,12 RON



- Protejează împotriva defectării și a colmatării cu impurități
- Cu rubrică pentru etichetă
- Din material plastic transparent

2 | SEPARATOR TRANSVERSAL SK

Transparent

Articol nr.	Se potrivește pentru	Pret unitar	Bucati/palet marfa	Pret/unitate pe palet
QT 2	SK 2, SK 2L	1,75 RON	23040	1,36 RON
QT 3	SK 3, SK 3L	2,33 RON	7680	1,80 RON
QT 4	SK 4	3,64 RON	6000	2,82 RON
QT 4H	SK 4H	4,52 RON	5040	3,50 RON
QT 5	SK 5	7,87 RON	3600	6,03 RON
QT 5H	SK 5H	11,47 RON	1920	8,80 RON



- Cu rubrică pentru etichetă
- Din material plastic transparent
- Reglabil în etape de 50 mm
- Fixare stabilă

3 | SEPARATOR LONGITUDINAL SK

RAL 5015

Articol nr.	Se potrivește pentru	Pret unitar	Bucati/palet marfa	Pret/unitate pe palet
LT 2	SK 2	11,86 RON	1000	9,14 RON
LT 2L	SK 2L	13,17 RON	1000	10,16 RON
LT 3	SK 3	16,57 RON	1000	12,78 RON
LT 3L	SK 3L	20,36 RON	1000	15,70 RON
LT 4	SK 4	27,94 RON	1000	21,53 RON
LT 4H	SK 4H	36,40 RON	1000	27,99 RON
LT 5	SK 5	45,58 RON	1000	35,09 RON
LT 5H	SK 5H	63,12 RON	1000	48,55 RON

- Pentru divizarea pe lungime
- Imagine de ansamblu mai bună
- Din material plastic special vopsit albastru

4 | CAPAC DE PROTECȚIE ÎMPOTRIVA PRAFULUI SK

Transparent

Articol nr.	Se potrivește pentru	Pret unitar	Bucati/palet marfa	Pret/unitate pe palet
SD 1	SK 1	9,96 RON	1000	7,68 RON
SD 2	SK 2	11,37 RON	1000	8,75 RON
SD 2L	SK 2L	13,75 RON	1000	10,59 RON
SD 3	SK 3	16,57 RON	1000	12,78 RON
SD 3L	SK 3L	17,54 RON	1000	13,51 RON
SD 4	SK 4, SK 4H	18,95 RON	1000	14,58 RON
SD 5	SK 5, SK 5H	23,52 RON	1000	18,08 RON



- Protejează împotriva defectării și a colmatării cu impurități
- Cu orificiu pentru mâner pentru prelevarea mai facilă
- Din plexiglas transparent

5 | ETICHETE PERFORATE SK

RAL 9016

Articol nr.	Se potrivește pentru	Număr de etichete per pachet	1 - 9 per bucată	de la 10 per bucată
PE SK 1	SK 1	900	133,88 RON	103,22 RON
PE SK 2	SK 2, SK 2L	450	133,88 RON	103,22 RON
PE SK 3	SK 3, SK 3L	150	133,88 RON	103,22 RON
PE SK 4	SK 4, SK 4H	150	133,88 RON	103,22 RON
PE SK 5	SK 5, SK 5H	150	133,88 RON	103,22 RON

- Etichete perforate în prealabil
- 140 g/mp
- Compatibil pentru tiparul Injekt și laser

CUTII ESD DIN MATERIAL FLEXIBIL PENTRU RAFTURI

LIVRĂM DE LA 1 BUCATĂ
nu există o cantitate minimă de comandă.

LIVRARE GRATUITĂ LA DOMICILIU
de la o valoare netă a comenzii de 250 €

GATA DE EXPEDIERE
în termen de **24 de ore** **

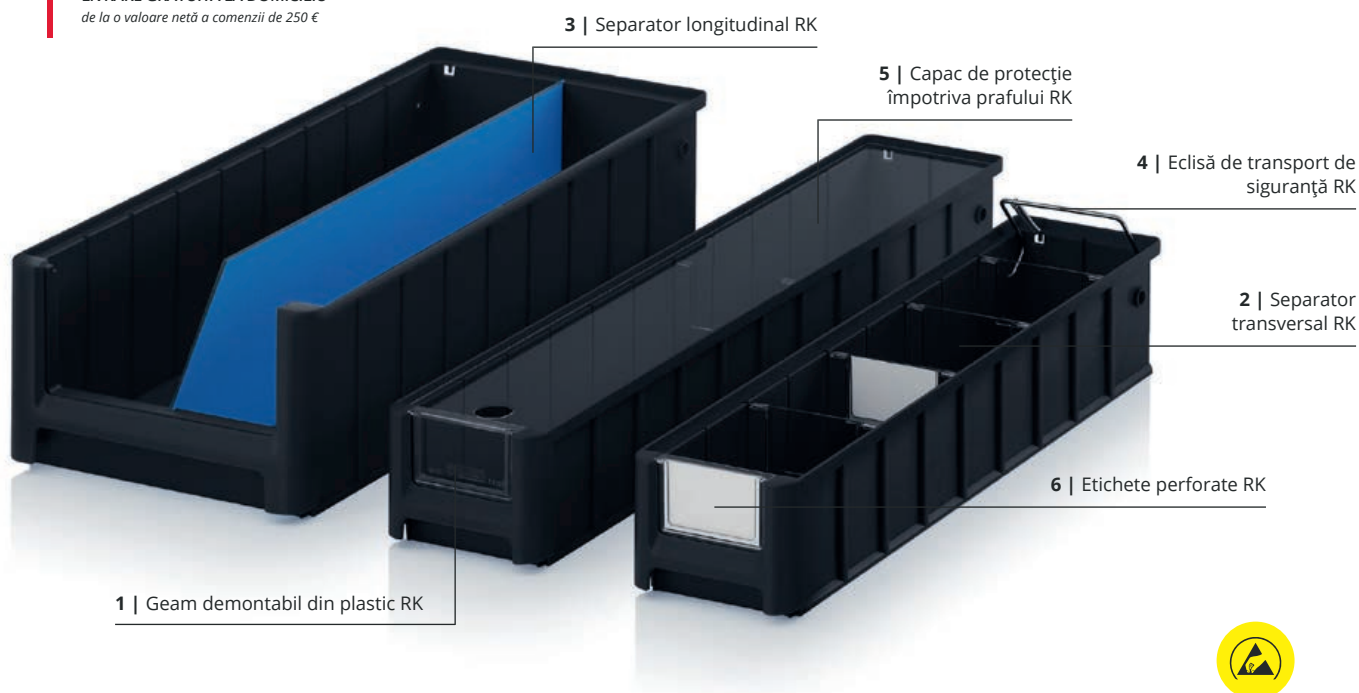

Depozitarea antistatică a pieselor mărunte

Cutiile ESD pentru rafturi și flux de materiale de la AUER se potrivesc perfect cu cărucioarele de sistem AUER și pot fi comandate pentru adâncimi ale rafturilor de 30 cm până la 60 cm. Imaginea perfectă de ansamblu este completată de etichete, elemente de compartimentare transversală și longitudinală, capace de protecție împotriva prafului și etichete. Fiind o cutie cu conductivitate electrică, este ideală pentru depozitarea componentelor electronice.

- Material conductibil electric
- Model foarte stabil
- Gamă variată de accesorii
- Posibilitate de stivuire



CUTII ESD DIN MATERIAL FLEXIBIL PENTRU RAFTURI

RAL 9017

Dim. ext. Lung x Lat x În (cm)	Articol nr.	Pentru adâncime raft (cm)	Deschidere l x H (cm)	Pret unitar	Bucată pe palet	Pret/unitate pe palet
30 x 11,7 x 9	ESD RK 3109	30	7,6 x 4,7	12,93 RON	832	9,96 RON
30 x 15,6 x 9	ESD RK 31509	30	10,7 x 4,7	14,58 RON	624	11,23 RON
30 x 23,4 x 9	ESD RK 3209	30	17,6 x 4,7	19,29 RON	416	14,82 RON
30 x 23,4 x 14	ESD RK 3214	30	17,6 x 8,7	24,39 RON	256	18,81 RON
40 x 11,7 x 9	ESD RK 4109	40	7,6 x 4,7	15,79 RON	624	12,15 RON
40 x 15,6 x 9	ESD RK 41509	40	10,7 x 4,7	18,13 RON	468	13,95 RON
40 x 23,4 x 9	ESD RK 4209	40	17,6 x 4,7	22,01 RON	312	16,91 RON
40 x 23,4 x 14	ESD RK 4214	40	17,6 x 8,7	29,21 RON	192	22,45 RON
50 x 11,7 x 9	ESD RK 5109	50	7,6 x 4,7	18,47 RON	520	14,19 RON
50 x 15,6 x 9	ESD RK 51509	50	10,7 x 4,7	21,48 RON	364	16,52 RON
50 x 23,4 x 9	ESD RK 5209	50	17,6 x 4,7	26,58 RON	260	20,46 RON
50 x 23,4 x 14	ESD RK 5214	50	17,6 x 8,7	36,40 RON	160	27,99 RON
60 x 11,7 x 9	ESD RK 6109	60	7,6 x 4,7	21,77 RON	416	16,72 RON
60 x 15,6 x 9	ESD RK 61509	60	10,7 x 4,7	25,66 RON	312	19,73 RON
60 x 23,4 x 9	ESD RK 6209	60	17,6 x 4,7	32,02 RON	208	24,64 RON
60 x 23,4 x 14	ESD RK 6214	60	17,6 x 8,7	42,13 RON	128	32,41 RON



***) numai pentru comenzi plasate prin intermediul magazinului web. Expedierea are loc numai în zilele lucrătoare, dacă mărfurile sunt în stoc. Puteți găsi disponibilitatea și orele de expediere actualizate în magazinul online.

ACCESORII CUTII DIN MATERIAL FLEXIBIL PENTRU RAFTURI

1 | GEAM DEMONTABIL DIN PLASTIC RK

Transparent

Articol nr.	Se potrivește pentru	Pret unitar	Bucati/ palet marfa	Pret/unitate pe palet
ES 109	RK 3109, RK 4109, RK 5109, RK 6109	2,09 RON	34560	1,60 RON
ES 1509	RK 31509, RK 41509, RK 51509, RK 61509	1,60 RON	19200	1,21 RON
ES 209	RK 3209, RK 4209, RK 5209, RK 6209	2,33 RON	14400	1,80 RON
ES 214	RK 3214, RK 4214, RK 5214, RK 6214	2,96 RON	7200	2,28 RON

- Protejează împotriva defectării și a colmatării cu impurități
- Cu rubrică pentru etichetă
- Din material plastic transparent

2 | SEPARATOR TRANSVERSAL RK

Transparent

Articol nr.	Se potrivește pentru	Pret unitar	Bucati/ palet marfa	Pret/unitate pe palet
QT 109	RK 3109, RK 4109, RK 5109, RK 6109	2,28 RON	21600	1,75 RON
QT 1509	RK 31509, RK 41509, RK 51509, RK 61509	2,72 RON	15360	2,09 RON
QT 209	RK 3209, RK 4209, RK 5209, RK 6209	2,96 RON	8640	2,28 RON
QT 214	RK 3214, RK 4214, RK 5214, RK 6214	3,98 RON	6480	3,06 RON

- Cu rubrică pentru etichetă
- Din material plastic transparent
- Reglabil în etape de 50 mm
- Fixare stabilă

3 | SEPARATOR LONGITUDINAL RK

RAL 5015

Articol nr.	Se potrivește pentru	Pret unitar	Bucati/ palet marfa	Pret/unitate pe palet
LT 309	RK 3109, RK 31509, RK 3209	17,35 RON	1000	13,36 RON
LT 314	RK 3214	22,11 RON	1000	17,01 RON
LT 409	RK 4109, RK 41509, RK 4209	22,84 RON	1000	17,59 RON
LT 414	RK 4214	29,30 RON	1000	22,55 RON
LT 509	RK 5109, RK 51509, RK 5209	28,43 RON	1000	21,87 RON
LT 514	RK 5214	36,59 RON	1000	28,14 RON
LT 609	RK 6109, RK 61509, RK 6209	33,92 RON	1000	26,10 RON
LT 614	RK 6214	43,78 RON	1000	33,68 RON

- Pentru divizarea pe lungime
- Imagine de ansamblu mai bună
- Din material plastic special vopsit albastru

4 | ECLISĂ DE TRANSPORT DE SIGURANȚĂ RK

Articol nr.	Se potrivește pentru	Pret unitar	Bucati/ palet marfa	Pret/unitate pe palet
SB 117	RK 3109, RK 4109, RK 5109, RK 6109	10,84 RON	500	8,36 RON
SB 156	RK 31509, RK 41509, RK 51509, RK 61509	10,89 RON	500	8,41 RON
SB 234	RK 3209, RK 4209, RK 5209, RK 6209, RK 3214, RK 4214, RK 5214, RK 6214	11,03 RON	500	8,50 RON

- Fixează caseta în cazul poziției înclinate
- Utilizat ca mâner de transport
- Oțel zincat
- Etrierul coboară automat la stivuire și la împingere în raft

5 | CAPAC DE PROTECȚIE ÎMPOTRIVA PRAFULUI RK

Transparent

Articol nr.	Se potrivește pentru	Pret unitar	Bucati/ palet marfa	Pret/unitate pe palet
SD 3117	RK 3109	11,32 RON	500	8,70 RON
SD 3156	RK 31509	12,73 RON	500	9,77 RON
SD 3234	RK 3209, RK 3214	15,11 RON	500	11,61 RON
SD 4117	RK 4109	12,73 RON	500	9,77 RON
SD 4156	RK 41509	14,43 RON	500	11,08 RON
SD 4234	RK 4209, RK 4214	17,93 RON	500	13,80 RON
SD 5117	RK 5109	13,95 RON	500	10,74 RON
SD 5156	RK 51509	16,13 RON	500	12,39 RON
SD 5234	RK 5209, RK 5214	20,31 RON	500	15,60 RON
SD 6117	RK 6109	15,26 RON	500	11,76 RON
SD 6156	RK 61509	17,93 RON	500	13,80 RON
SD 6234	RK 6209, RK 6214	23,62 RON	500	18,17 RON

- Protejează împotriva defectării și a colmatării cu impurități
- Cu orificiu pentru mâner pentru prelevarea mai facilă
- Din plexiglas transparent

6 | ETICHETE PERFORATE RK

RAL 9016

Articol nr.	Se potrivește pentru	Număr de etichete per pachet	1 - 9 per bucată	de la 10 per bucată
QT PE 109	QT 109	300	137,23 RON	106,52 RON
ES PE 109	ES 109	300	137,14 RON	106,42 RON
QT PE 1509	QT 1509	300	137,23 RON	106,52 RON
ES PE 1509	ES 1509	300	137,14 RON	106,42 RON
QT PE 209	QT 209	150	137,23 RON	106,52 RON
ES PE 209	ES 209	150	137,14 RON	106,42 RON
QT PE 214	QT 214	75	137,23 RON	106,52 RON
ES PE 214	ES 214	75	137,14 RON	106,42 RON

- Etichete perforate în prealabil
- 140 g/mp
- Compatibil pentru tiparul Injekt și laser

CONTAINER PENTRU SERTARE ESD SISTEM COMPLET

LIVRĂM DE LA 1 BUCATĂ
nu există o cantitate minimă de comandă.

LIVRARE GRATUITĂ LA DOMICILIU
de la o valoare netă a comenzii de 250 €

1 | ESD SB-S2+

2 | ESD SB-S1



Întotdeauna pe măsura așteptărilor

Containerul pentru sertare ESD fabricat de AUER Packaging integrează, grație execuției sale robuste modulare, un număr mare de componente. Materialul special, conductiv, oferă protecție fiabilă împotriva încărcării electrice. Sistemul complet este alcătuit dintr-un container cu platformă de transport cu roțe și un container pentru sertare, două suporturi pentru sertare, precum și șase sertare.

- Material conductiv
- Disponibile sub formă de componente individuale
- 12 piulițe de împingere pentru sertare
- 2-12 sertare per container

CONTAINER PENTRU SERTARE ESD SISTEM COMPLET

RAL 9017

Articol nr.	Dotări	Pret unitar	Bucati/ palet marfa	Pret/unitate pe palet
1	ESD SB.S2+ 2 x ESD SB.42 echipat cu: 2 x ESD SB.H, 2 x ESD W24-t, 2 x ESD W84-t, 2 x ESD W172-t, 1 x ESD SB.RO	1.404,69 RON	15	1.080,51 RON
2	ESD SB-S1 1 x ESD SB.42 echipat cu: 1 x ESD SB.H, 1 x ESD W24-t, 1 x ESD W84-t, 1 x ESD W172-t	634,99 RON	25	488,48 RON



CONTAINER PENTRU SERTARE ESD COMPONENTE INDIVIDUALE



CONTAINER PENTRU SERTARE ESD

RAL 9017

	Dim. ext. Lung x Lat x In (cm)	Articol nr.	Descriere	Pret unitar	Bucati/ palet marfa	Pret/unitate pe palet
3	60,0 x 40,0 x 43,5	ESD SB.42	Containere pentru sertare, inclusiv capac cu balamale cu latură longitudinală deschisă	215,28 RON	25	165,61 RON



CONTAINER PENTRU SERTARE

RAL 9017

	Dim. ext. Lung x Lat x In (cm)	Articol nr.	Descriere	Pret unitar	Bucati/ palet marfa	Pret/unitate pe palet
4	40,8 x 36,7 x 3,4	ESD SB.H	Suport sertar, max. 12 piulițe de împingere	112,30 RON	100	86,40 RON



PLATFORMĂ DE TRANSPORT CU ROLE ESD

RAL 9017

	Dim. ext. Lung x Lat (cm)	Articol nr.	Design Role	Pret unitar	Bucati/ palet marfa	Pret/unitate pe palet
	62 x 42	ESD RO 64.4	4 roți de direcție	201,82 RON	84	155,26 RON
5	62 x 42	ESD RO 64.4 FE	2 roți de direcție , 2 roți de direcție cu frâne pentru parcare	221,93 RON	84	170,71 RON
	82 x 62	ESD RO 86.4 HD	4 roți de direcție	464,33 RON	26	357,17 RON



SERTARE ESD

RAL 9017

	Dim. ext. Lung x Lat x In (cm)	Articol nr.	Descriere	Pret unitar	Bucati/ palet marfa	Pret/unitate pe palet
6	52,0 x 35,7 x 2,4	ESD W24-t	Sertar, până la 12 sertare per casetă	89,17 RON	510	68,57 RON
7	52,0 x 35,7 x 8,4	ESD W84-t	Sertar, până la 4 sertare per casetă	104,04 RON	288	80,04 RON
8	52,0 x 35,7 x 17,2	ESD W172-t	Sertar, până la 2 sertare per casetă	161,04 RON	135	123,87 RON



CĂRUCIOR DE SISTEM ESD PENTRU CUTII PENTRU RAFTURI



LIVRĂM DE LA 1 BUCATĂ
nu există o cantitate minimă de comandă.

LIVRARE GRATUITĂ LA DOMICILIU
de la o valoare netă a comenzii de 250 €



Pentru un flux de lucru optim

Căruciorul de sistem ESD pentru cutii pentru rafturi de la AUER Packaging se remarcă prin manevrarea ușoară. Cutiile pentru rafturi și pentru flux de materiale se fixează pur și simplu în sistemul de profile de aluminiu special conceput pentru acestea. În acest fel, puteți găsi toate articolele de care aveți nevoie pentru activitatea dumneavoastră, impecabil sortate și organizate, chiar în locul în care aveți nevoie de ele.

- Profil stabil din aluminiu
- Capacitate de încărcare ridicată
- Roți cu rulare facilă și funcție de frânare



CĂRUCIOR DE SISTEM ESD PENTRU CUTII PENTRU RAFTURI FĂRĂ DOTĂRI

RAL 9017

	Dimensiuni Lat x Lung x În (cm)	Articol nr.	Dotări	Execuție	Pret unitar
1	112 x 65 x 135	ESD SR.L	Fără dotări (potrivit pentru cutii pentru rafturi cu o înălțime de 9 cm)	unilateral	3.534,27 RON
2	112 x 65 x 135	ESD SR.L.214	Fără dotări (potrivit pentru cutii pentru rafturi cu o înălțime de 14 cm)	unilateral	3.534,27 RON



CĂRUCIOR DE SISTEM ESD PENTRU CUTII PENTRU RAFTURI ADÂNCIME RAFTURI 30 cm

RAL 9017

	Dimensiuni Lat x Lung x În (cm)	Articol nr.	Dotări	Execuție	Pret unitar
3	112 x 65 x 135	ESD SR.L.3109	56 x ESD RK 3109 (30 x 11,7 x 9 cm)	unilateral	4.036,59 RON
4	112 x 65 x 135	ESD SR.L.31509	42 x ESD RK 31509 (30 x 15,6 x 9 cm)	unilateral	3.923,61 RON
5	112 x 65 x 135	ESD SR.L.3209	28 x ESD RK 3209 (30 x 23,4 x 9 cm)	unilateral	3.898,44 RON
6	112 x 65 x 135	ESD SR.L.3214	20 x ESD RK 3214 (30 x 23,4 x 14 cm)	unilateral	3.816,65 RON



CĂRUCIOR DE SISTEM ESD PENTRU CUTII PENTRU RAFTURI ADÂNCIME RAFTURI 40 cm

RAL 9017

	Dimensiuni Lat x Lung x În (cm)	Articol nr.	Dotări	Execuție	Pret unitar
3	112 x 65 x 135	ESD SR.L.4109	56 x ESD RK 4109 (40 x 11,7 x 9 cm)	unilateral	4.091,31 RON
4	112 x 65 x 135	ESD SR.L.41509	42 x ESD RK 41509 (40 x 15,6 x 9 cm)	unilateral	3.980,51 RON
5	112 x 65 x 135	ESD SR.L.4209	28 x ESD RK 4209 (40 x 23,4 x 9 cm)	unilateral	3.891,58 RON
6	112 x 65 x 135	ESD SR.L.4214	20 x ESD RK 4214 (40 x 23,4 x 14 cm)	unilateral	3.847,61 RON



CĂRUCIOR DE SISTEM ESD PENTRU CUTII PENTRU RAFTURI ADÂNCIME RAFTURI 50 cm

RAL 9017

	Dimensiuni Lat x Lung x În (cm)	Articol nr.	Dotări	Execuție	Pret unitar
3	112 x 65 x 135	ESD SR.L.5109	56 x ESD RK 5109 (50 x 11,7 x 9 cm)	unilateral	4.199,82 RON
4	112 x 65 x 135	ESD SR.L.51509	42 x ESD RK 51509 (50 x 15,6 x 9 cm)	unilateral	4.073,67 RON
5	112 x 65 x 135	ESD SR.L.5209	28 x ESD RK 5209 (50 x 23,4 x 9 cm)	unilateral	3.954,90 RON
6	112 x 65 x 135	ESD SR.L.5214	20 x ESD RK 5214 (50 x 23,4 x 14 cm)	unilateral	3.900,19 RON



CĂRUCIOR DE SISTEM ESD PENTRU EURO CONTAINERE 60 x 40 cm INALTIME 134 cm

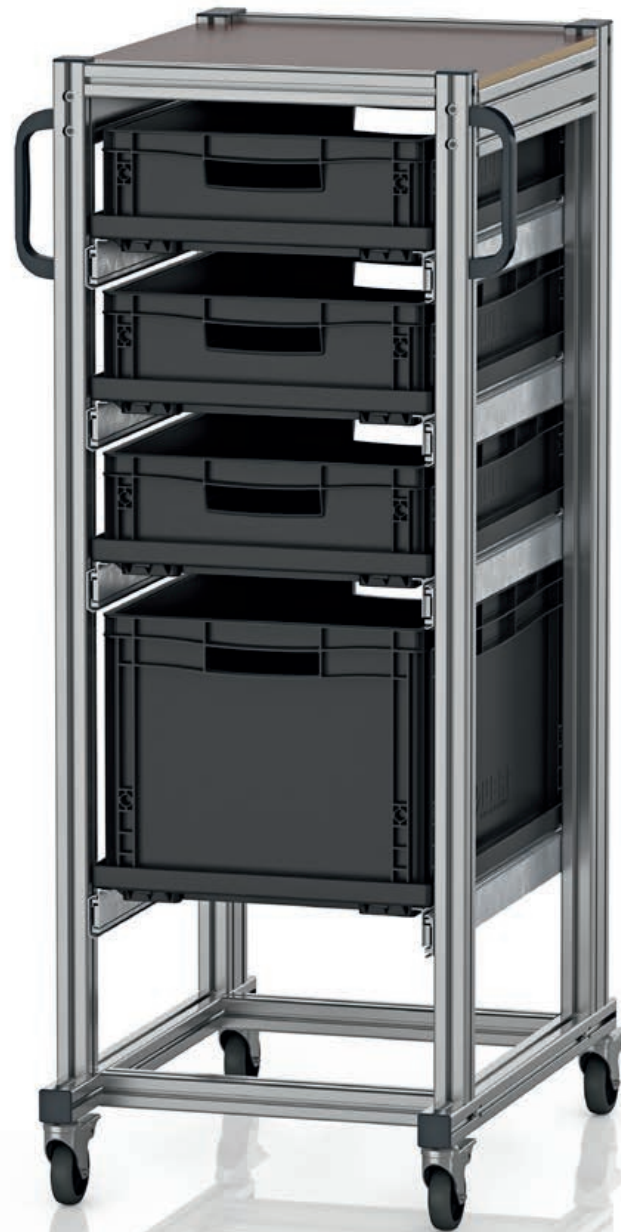

LIVRĂM DE LA 1 BUCATĂ
nu există o cantitate minimă de comandă.

LIVRARE GRATUITĂ LA DOMICILIU
de la o valoare netă a comenzii de 250 €



Ordine mobilă

Căruciorul de sistem ESD pentru euro containere realizat de AUER Packaging reprezintă soluția ideală în situația în care conținutul sensibil ESD al mai multor euro containere este necesar în mod frecvent în diferite posturi de lucru. Toate componentele, inclusiv rolele, sunt fabricate din material plastic conductiv și sunt protejate în acest mod în siguranță împotriva încărcării electrostatice.

- Construcție stabilă din profile de aluminiu
- Capacitate portantă ridicată
- Role de rulare facilă cu sistem de blocare
- Rulare facilă și în stare încărcată



CĂRUCIOR DE SISTEM ESD PENTRU EURO CONTAINERE 60 x 40 cm INALTIME 134 cm

RAL 9017

	Dim. ext. Lung x Lat x In (cm)	Articol nr.	Execuție	Dotări	Pret unitar
1	72 x50 x135	ESD SE 134 64 U.2	unilateral	5 x extensie completă	4.763,43 RON
2	72 x50 x135	ESD SE 134 6475.2	unilateral	6 x extensie completă, 6 x ESD EG 64/75 HG	5.272,56 RON
3	72 x50 x135	ESD SE 134 6412.2	unilateral	5 x extensie completă, 5 x ESD EG 64/12 HG	4.995,57 RON
4	72 x50 x135	ESD SE 134 6417.2	unilateral	4 x extensie completă, 4 x ESD EG 64/17 HG	4.705,41 RON
5	72 x50 x135	ESD SE 134 6422.2	unilateral	3 x extensie completă, 3 x ESD EG 64/22 HG	4.392,02 RON
6	72 x50 x135	ESD SE 134 6432.2	unilateral	4 x extensie completă, 3 x ESD EG 64/12 HG, 1 x ESD EG 64/32 HG	4.697,48 RON
7	72 x50 x135	ESD SE 134 6442.2	unilateral	2 x extensie completă, 2 x ESD EG 64/42 HG	4.115,12 RON



CĂRUCIOR DE SISTEM ESD PENTRU EURO CONTAINERE 60 x 40 cm INALTIME 200 cm



LIVRĂM DE LA 1 BUCATĂ
nu există o cantitate minimă de comandă.

LIVRARE GRATUITĂ LA DOMICILIU
de la o valoare netă a comenzii de 250 €

Ordonare mobilă în format XL

Căruciorul de sistem ESD pentru eurocontainere de la AUER Packaging reprezintă soluția ideală în situațiile în care conținutul sensibil la descărcări electrostatice (ESD) dintr-un număr deosebit de mare de eurocontainere este necesar în diferite spații de lucru în mod repetat. Toate componentele, inclusiv rolele, sunt fabricate din plastic conductibil electric și, prin urmare, protejate sigur împotriva descărcărilor electrostatice.

- Profil stabil de aluminiu
- Capacitate portantă ridicată
- Model foarte înalt
- Role de rulare facilă cu sistem de blocare
- Rulare facilă și în stare încărcată



CĂRUCIOR DE SISTEM ESD PENTRU EURO CONTAINERE 60 x 40 cm INALTIME 200 cm

RAL 9017

	Dim. ext. Lung x Lat x In (cm)	Articol nr.	Execuție	Dotări	Pret unitar
1	72 x50 x201	ESD SE 200 64 U.2	unilateral	6 x extensie completă	5.209,38 RON
2	72 x50 x201	ESD SE 200 6475.2	unilateral	12 x extensie completă, 12 x ESD EG 64/75 HG	7.313,55 RON
3	72 x50 x201	ESD SE 200 6412.2	unilateral	9 x extensie completă, 9 x ESD EG 64/12 HG	6.443,70 RON
4	72 x50 x201	ESD SE 200 6417.2	unilateral	7 x extensie completă, 7 x ESD EG 64/17 HG	5.860,56 RON
5	72 x50 x201	ESD SE 200 6422.2	unilateral	6 x extensie completă, 6 x ESD EG 64/22 HG	5.559,27 RON
6	72 x50 x201	ESD SE 200 643212.2	unilateral	7 x extensie completă, 2 x ESD EG 64/32 HG, 5 x ESD EG 64/12 HG	5.850,84 RON
7	72 x50 x201	ESD SE 200 644232.2	unilateral	4 x extensie completă, 2 x ESD EG 64/42 HG, 2 x ESD EG 64/32 HG	4.976,13 RON



CĂRUCIOR DE SISTEM ESD PENTRU EURO CONTAINERE 80 x 60 cm INALTIME 134 cm

LIVRĂM DE LA 1 BUCATĂ
nu există o cantitate minimă de comandă.

LIVRARE GRATUITĂ LA DOMICILIU
de la o valoare netă a comenzii de 250 €



Ordonare mobilă cu capacitate mare de stocare

Căruciorul de sistem ESD pentru eurocontainere de la AUER Packaging reprezintă soluția ideală în situațiile în care conținutul sensibil la descărcări electrostatice (ESD) al eurocontinerelor cu volum mare este necesar în diferite spații de lucru în mod repetat. Toate componentele, inclusiv rolele, sunt fabricate din plastic conductibil electric și, prin urmare, protejate sigur împotriva descărcărilor electrostatice.

- Profil stabil de aluminiu
- Capacitate portantă ridicată
- Pentru containere cu dimensiunile de bază 80x60 cm
- Role de rulare facilă cu sistem de blocare
- Rulare facilă și în stare încărcată



CĂRUCIOR DE SISTEM ESD PENTRU EURO CONTAINERE 80 x 60 cm INALTIME 134 cm

RAL 9017

	Dim. ext. Lung x Lat x In (cm)	Articol nr.	Execuție	Dotări	Pret unitar
1	70 x94 x135	ESD SE 134 86 U	unilateral	5 x extensie completă	6.370,80 RON
2	70 x94 x135	ESD SE 134 8612	unilateral	5 x extensie completă, 5 x ESD EG 86/12 HG	6.939,37 RON
3	70 x94 x135	ESD SE 134 8622	unilateral	3 x extensie completă, 3 x ESD EG 86/22 HG	6.064,66 RON
4	70 x94 x135	ESD SE 134 8642	unilateral	2 x extensie completă, 2 x ESD EG 86/42 HG	5.675,90 RON
5	70 x94 x135	ESD SE 134 863212	unilateral	4 x extensie completă, 1 x ESD EG 86/32 HG, 3 x ESD EG 86/12 HG	6.506,87 RON



CĂRUCIOR DE SISTEM ESD PENTRU EURO CONTAINERE 80 x 60 cm INALTIME 200 cm

LIVRĂM DE LA 1 BUCATĂ
nu există o cantitate minimă de comandă.

LIVRARE GRATUITĂ LA DOMICILIU
de la o valoare netă a comenzii de 250 €



Ordonare mobilă - înălțime și capacitate XXL

Căruciorul de sistem ESD pentru eurocontainere de la AUER Packaging reprezintă soluția ideală în situațiile în care conținutul sensibil la descărcări electrostatice (ESD) dintr-un număr deosebit de mare de eurocontainere cu volum mare este necesar în diferite spații de lucru în mod repetat. Toate componentele, inclusiv rolele, sunt fabricate din plastic conductibil electric și, prin urmare, protejate sigur împotriva descărcărilor electrostatice.

- Profil stabil de aluminiu
- Capacitate portantă ridicată
- Volum util maxim
- Role de rulare facilă cu sistem de blocare
- Rulare facilă și în stare încărcată



CĂRUCIOR DE SISTEM ESD PENTRU EURO CONTAINERE 80 x 60 cm INALTIME 200 cm

RAL 9017

	Dim. ext. Lung x Lat x In (cm)	Articol nr.	Execuție	Dotări	Pret unitar
1	70 x94 x200	ESD SE 200 86 U	unilateral	6 x extensie completă	6.890,77 RON
2	70 x94 x200	ESD SE 200 8612	unilateral	9 x extensie completă, 9 x ESD EG 86/12 HG	8.956,06 RON
3	70 x94 x200	ESD SE 200 8622	unilateral	6 x extensie completă, 6 x ESD EG 86/22 HG	7.678,01 RON
4	70 x94 x200	ESD SE 200 863212	unilateral	7 x extensie completă, 5 x ESD 86/12 HG, 2 x ESD 86/32 HG	8.095,93 RON
5	70 x94 x200	ESD SE 200 864232	unilateral	4 x extensie completă, 2 x ESD EG 86/42 HG, 2 x ESD EG 86/32 HG	6.832,46 RON



RECIPIENTE PLIABILE ESD

LIVRĂM DE LA 1 BUCATĂ
nu există o cantitate minimă de comandă.

LIVRARE GRATUITĂ LA DOMICILIU
de la o valoare netă a comenzii de 250 €



Întă cum funcționează antistatic

Volumul recipientului pliabil ESD produs de AUER Packaging poate fi redus foarte facil cu până la 82%. În mod suplimentar, recipientul este foarte ușor, extrem de stabil și permite stivuirea. Materialul conductiv protejează fiabil componentele electronice împotriva încărcării electrostatice.

- Material conductiv
- Pliere sigură și rapidă
- Reducerea volumului cu până la 82%
- Posibilitate de sigilare cu capacul



RECIPIENTE PLIABILE ESD FĂRĂ CAPAC

RAL 9017

Dim. ext. Lung x Lat x În (cm)	Articol nr.	Pret unitar	Bucati/ palet marfa	Pret/unitate pe palet
40 x 30 x 22,0	ESD FB 43/22	90,58 RON	280	69,64 RON
40 x 30 x 27,0	ESD FB 43/27	99,81 RON	220	76,78 RON
40 x 30 x 32,0	ESD FB 43/32	105,21 RON	220	80,91 RON
60 x 40 x 22,0	ESD FB 64/22	122,95 RON	140	94,57 RON
60 x 40 x 27,0	ESD FB 64/27	130,77 RON	140	100,59 RON
60 x 40 x 32,0	ESD FB 64/32	138,35 RON	140	106,42 RON
60 x 40 x 42,0	ESD FB 64/42	168,38 RON	110	129,51 RON
80 x 60 x 44,5	ESD FB 86/445	296,14 RON	40	227,76 RON



RECIPIENTE PLIABILE ESD CU CAPAC

RAL 9017

Dim. ext. Lung x Lat x În (cm)	Articol nr.	Pret unitar	Bucati/ palet marfa	Pret/unitate pe palet
40 x 30 x 22,0	ESD FBD 43/22	106,76 RON	280	82,13 RON
40 x 30 x 27,0	ESD FBD 43/27	116,04 RON	220	89,27 RON
40 x 30 x 32,0	ESD FBD 43/32	121,39 RON	220	93,40 RON
60 x 40 x 22,0	ESD FBD 64/22	149,77 RON	140	115,22 RON
60 x 40 x 27,0	ESD FBD 64/27	157,64 RON	140	121,24 RON
60 x 40 x 32,0	ESD FBD 64/32	165,22 RON	140	127,08 RON
60 x 40 x 42,0	ESD FBD 64/42	193,26 RON	110	148,70 RON
80 x 60 x 44,5	ESD FBD 86/445	342,74 RON	40	263,63 RON



CAPAC PLIANT ESD PENTRU RECIPIENTE PLIABILE

RAL 9017

Pentru dimensiune de bază	Articol nr.	Pret unitar	Bucati/ palet marfa	Pret/unitate pe palet
40 x 30	ESD FB DE 43	17,59 RON	800	13,51 RON
60 x 40	ESD FB DE 64	29,55 RON	440	22,74 RON
80 x 60	ESD FB DE 86	64,44 RON	75	49,57 RON



SIGILIU DEMONTABIL

RAL 9017

Articol nr.	Solicitare la tracțiune	Pret unitar	Bucati/ palet marfa	Pret/unitate pe palet
PB	aprox. 20 N	1,26 RON	125000	0,97 RON



RECOMANDAREA NOASTRĂ: BLOCARE CU SIGILII

Sigiliile se utilizează pentru blocarea recipientelor de transport. La deschiderea recipientului, sigiliul se distruge și semnalizează astfel că s-a intervenit asupra conținutului. Sigiliile sunt adecvate pentru recipientele reutilizabile, containere IBC și cutii pliante.

RECIPIENTE ESD-R-KLT

LIVRĂM DE LA 1 BUCATĂ
nu există o cantitate minimă de comandă.

LIVRARE GRATUITĂ LA DOMICILIU
de la o valoare netă a comenzii de 250 €

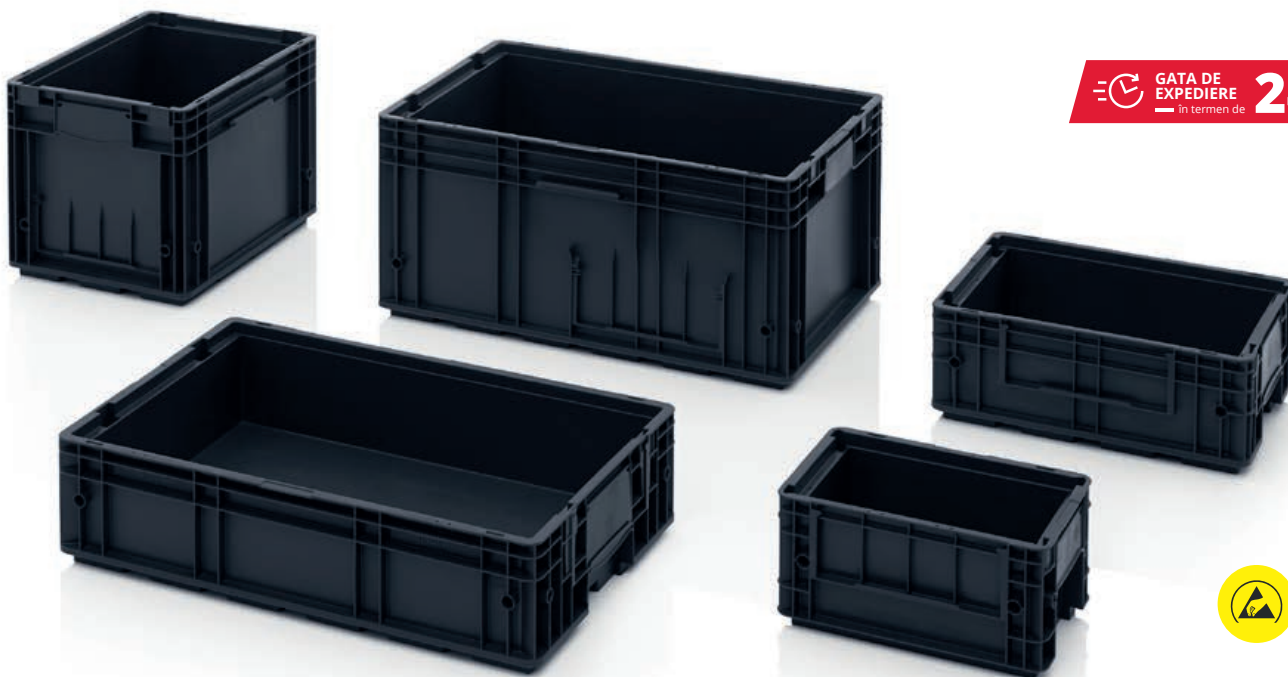

GATA DE EXPEDIERE **24** de ore**
în termen de

Se integrează perfect

Recipientul ESD R-KLT produs de AUER Packaging este adaptat perfect la procesele automatizate de producție și este compatibil pentru utilizarea în diferite etape de producție. Grație materialului plastic conductiv, componentele electronice sensibile pot fi depozitate și transportate fără probleme.

- Cu bază cu întăritură
- Fante integrate în capac
- Cu suprafețe adezive pentru codul de bare
- Atenuarea zgomotului pe distanțele de transport

RECIPIENTE ESD-R-KLT CU BAZĂ CU ÎNTĂRITURĂ

RAL 9017

Dim. ext. Lung x Lat x În (cm)	Articol nr.	Varianta pentru podea	Pret unitar	Bucati/ palet marfa	Pret/unitate pe palet
30 x 20 x 15	ESD R-KLT 3215	neted, închis	22,11 RON	320	17,01 RON
40 x 30 x 15	ESD R-KLT 4315	Podea structurală, închisă	46,94 RON	160	36,11 RON
40 x 30 x 28	ESD R-KLT 4329	Podea structurală, închisă	72,36 RON	80	55,64 RON
60 x 40 x 15	ESD R-KLT 6415	Podea structurală, închisă	80,33 RON	80	61,76 RON
60 x 40 x 28	ESD R-KLT 6429	Podea structurală, închisă	124,11 RON	40	95,49 RON



***) numai pentru comenzi plasate prin intermediul magazinului web. Expedierea are loc numai în zilele lucrătoare, dacă mărfurile sunt în stoc. Puteți găsi disponibilitatea și orele de expediere actualizate în magazinul online.

RECIPIENTE ESD-RL-KLT

LIVRĂM DE LA 1 BUCATĂ
nu există o cantitate minimă de comandă.

LIVRARE GRATUITĂ LA DOMICILIU
de la o valoare netă a comenzii de 250 €

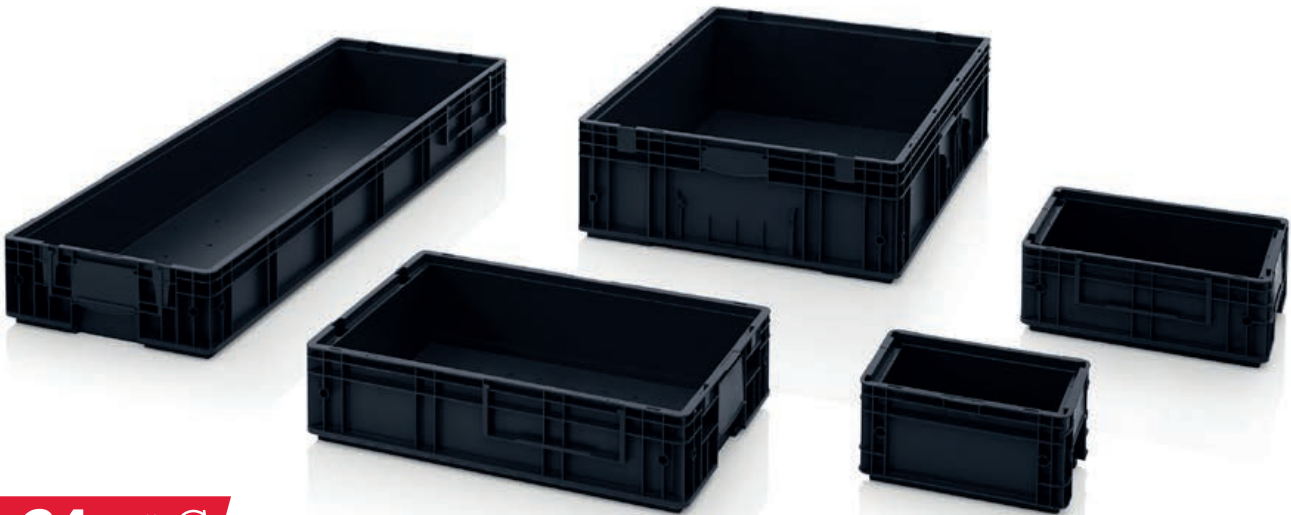

GATA DE
EXPEDIERE
în termen de **24 de ore**



Totul inclus

Recipientul ESD-RL-KLT fabricat de AUER Packaging se caracterizează prin fundul său neted, precum și prin orificiile destinate scurgerii apei conform directivei VDS pentru încadrarea în BG 4.3 (excepție RL-KLT 3147). Materialul conductiv protejează în mod fiabil conținutul împotriva încărcării antistatice.

- Fund și pereți interiori cu suprafață netedă
- Fante integrate în capac
- Cu suprafețe adezive pentru codul de bare
- Cu orificii pentru evacuarea apei

RECIPIENTE ESD-RL-KLT CU BAZĂ NETEDĂ ȘI ORIFICII DE SCURGERE A APEI

RAL 9017

Dim. ext. Lung x Lat x În (cm)	Articol nr.	Varianta pentru podea	Pret unitar	Bucati/ palet marfa	Pret/unitate pe palet
30 x 20 x 14,7	ESD RL-KLT 3147	netedă, închis	22,11 RON	320	17,01 RON
40 x 30 x 14,7	ESD RL-KLT 4147	Netedă, închisă cu găuri de scurgere a apei	41,84 RON	160	32,17 RON
40 x 30 x 28,0	ESD RL-KLT 4280	Netedă, închisă cu găuri de scurgere a apei	68,71 RON	80	52,87 RON
60 x 40 x 14,7	ESD RL-KLT 6147	Netedă, închisă cu găuri de scurgere a apei	71,63 RON	80	55,06 RON
60 x 40 x 28,0	ESD RL-KLT 6280	Netedă, închisă cu găuri de scurgere a apei	114,93 RON	40	88,39 RON



CUTII KLT ESD MAXI

RAL 9017

Dim. ext. Lung x Lat x În (cm)	Articol nr.	Varianta pentru podea	Pret unitar	Bucati/ palet marfa	Pret/unitate pe palet
80 x 60 x 22,0	ESD RL-KLT 8210 g	Netedă, închisă cu găuri de scurgere a apei	195,45 RON	20	150,35 RON
120 x 40 x 14,7	ESD KLT 12415	ranforsat, închis	185,10 RON	32	142,38 RON



***) numai pentru comenzi plasate prin intermediul magazinului web. Expedierea are loc numai în zilele lucrătoare, dacă mărfurile sunt în stoc. Puteți găsi disponibilitatea și orele de expediere actualizate în magazinul online.

RECIPIENTE PLIABILE ESD-KLT

 **GATA DE EXPEDIERE**
in termen de **24 de ore** **

LIVRĂM DE LA 1 BUCATĂ
nu există o cantitate minimă de comandă.

LIVRARE GRATUITĂ LA DOMICILIU
de la o valoare netă a comenzii de 250 €



Soluție antistatică pentru economie de spațiu

Recipientul pliabil ESD-KLT fabricat de AUER Packaging este un adevărat multitalent: Acesta îmbină avantajele oferite de seria cutiilor pentru încărcături mici cu economia de spațiu asigurată de cutiile pliabile și este adaptat în acest sens la cerințele speciale ale componentelor electronice sensibile. În mod suplimentar, volumul recipientului poate fi redus cu până la 70%.

- Cu bază cu întăritură
- Pliere sigură și rapidă
- Fante integrate în capac
- Cu suprafețe adezive pentru codul de bare

RECIPIENTE PLIABILE ESD-KLT

RAL 9017

Dim. ext. Lung x Lat x În (cm)	Articol nr.	Varianta pentru podea	Pret unitar	Bucati/ palet marfa	Pret/unitate pe palet
60 x 40 x 28	ESD F-KLT 6410	Podea structurală, închisă	179,80 RON	135	138,30 RON



***) numai pentru comenzi plasate prin intermediul magazinului web. Expedierea are loc numai în zilele lucrătoare, dacă mărfurile sunt în stoc. Puteți găsi disponibilitatea și orele de expediere actualizate în magazinul online.

CUTII MARI ESD PLIABILE CU 4 CLAPETE DE PRINDERE



LIVRĂM DE LA 1 BUCATĂ
nu există o cantitate minimă de comandă.

LIVRARE GRATUITĂ LA DOMICILIU
de la o valoare netă a comenzii de 250 €

 **GATA DE EXPEDIERE**
in termen de **24 de ore** **



Antistatic, de mari dimensiuni

Ergonomia și manevrarea confortabilă sunt oferite de cutia mare pliabilă cu 4 clapete de prindere, fabricată de AUER Packaging: Patru clapete integrate la nivelul pereților laterali permit un acces rapid și comod asupra conținutului. În caz de neutilizare sau la transportul de retur, pereții exteriori pot fi pliați către interior cu obținerea unei economii de spațiu.

- Material conductiv
- Încărcare și descărcare confortabilă
- Opțional cu suport pentru etichete

CUTII MARI ESD PLIABILE CU 4 CLAPETE DE PRINDERE

RAL 9017

Dim. ext. Lung x Lat x În (cm)	Articol nr.	Execuție	Pret unitar	Bucati/ stiva in camion	Pret/buc. pt. palet întreg
120 x 80 x 100	ESD KLK 1208	4 picioare	3.189,58 RON	5	2.453,51 RON
120 x 80 x 100	ESD KLK 1208K	3 sine	3.293,96 RON	5	2.533,84 RON
120 x 80 x 110	ESD KLK 1208R	4 roti	3.473,86 RON	5	2.672,19 RON
120 x 100 x 100	ESD KLK 1210	4 picioare	3.273,99 RON	5	2.518,44 RON
120 x 100 x 100	ESD KLK 1210K	3 sine	3.378,32 RON	5	2.598,71 RON
120 x 100 x 110	ESD KLK 1210R	4 roti	3.558,27 RON	5	2.737,11 RON



***) numai pentru comenzi plasate prin intermediul magazinului web. Expedierea are loc numai în zilele lucrătoare, dacă mărfurile sunt în stoc. Puteți găsi disponibilitatea și orele de expediere actualizate în magazinul online.

Prețurile per palet sunt aplicabile numai pentru paleți întregi. Prețurile nu includ taxa pe valoarea adăugată.

PALEȚI UȘORI ESD

LIVRĂM DE LA 1 BUCATĂ
nu există o cantitate minimă de comandă.

LIVRARE GRATUITĂ LA DOMICILIU
de la o valoare netă a comenzii de 250 €

 GATA DE EXPEDIERE
in termen de **24** de ore **

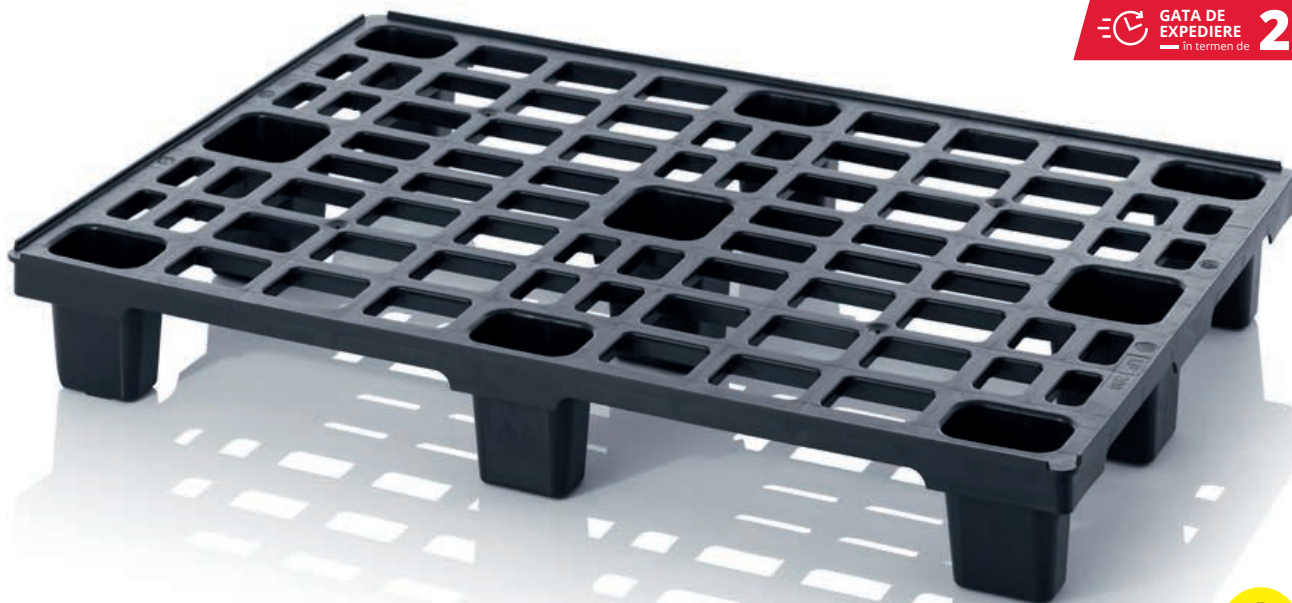

Produse antistatice de greutate redusă

Paletul ușor ESD realizat de AUER Packaging este caracterizat prin masa proprie extrem de redusă. Cu toate acestea se remarcă prin capacitatea ridicată de încărcare, motiv pentru care poate fi utilizat pentru exporturi la nivel mondial. În versiunea ESD conductivă este recomandat în special pentru depozitarea și transportul de componente electronice.

- Material conductiv
- Posibilitate de stivuire una în alta cu economie de spațiu
- Masă proprie redusă
- Compatibil pentru exportul la nivel mondial

PALEȚI UȘORI ESD CU MARGINE DE SIGURANȚĂ

RAL 9017

Dim. ext. Lung x Lat (cm)	Articol nr.	Execuție	Pret unitar	Bucati/ stiva in camion	Preț/buc. pt. palet întreg
80 x 60	ESD LP 86	cu 6 picioare	116,29 RON	100	89,46 RON
120 x 80	ESD LP 1208	cu 9 picioare	175,33 RON	50	134,85 RON
120 x 80	ESD LP 1208K	cu 3 tălpi	290,16 RON	15	223,20 RON
120 x 100	ESD LP 1210	cu 9 picioare	219,07 RON	50	168,53 RON
120 x 100	ESD LP 1210K	cu 3 tălpi	341,72 RON	15	262,85 RON



PALEȚI UȘORI ESD FĂRĂ MARGINE DE SIGURANȚĂ

RAL 9017

Dim. ext. Lung x Lat (cm)	Articol nr.	Execuție	Pret unitar	Bucati/ stiva in camion	Preț/buc. pt. palet întreg
80 x 60	ESD LP 86 OS	cu 6 picioare	154,97 RON	100	119,20 RON
120 x 80	ESD LP 1208 OS	cu 9 picioare	184,90 RON	50	142,24 RON
120 x 80	ESD LP 1208K OS	cu 3 tălpi	286,42 RON	15	220,33 RON
120 x 100	ESD LP 1210 OS	cu 9 picioare	219,07 RON	50	168,53 RON
120 x 100	ESD LP 1210K OS	cu 3 tălpi	341,72 RON	15	262,85 RON



***) numai pentru comenzi plasate prin intermediul magazinului web. Expedierea are loc numai în zilele lucrătoare, dacă mărfurile sunt în stoc. Puteți găsi disponibilitatea și orele de expediere actualizate în magazinul online.

PALEȚI ESD ÎNCHIȘI

LIVRĂM DE LA 1 BUCATĂ
nu există o cantitate minimă de comandă.

LIVRARE GRATUITĂ LA DOMICILIU
de la o valoare netă a comenzii de 250 €



GATA DE
EXPEDIERE
— în termen de **24 de ore** —

Performeri antistatici pentru camerele curate

Paletul ESD cu capac închis, realizat de AUER Packaging, protejează prin suprafața închisă mărfurile dumneavoastră la depozitare și transport și permite în mod suplimentar curățarea extrem de facilă grație capacului neted. Mărfurile electronice sensibile sunt protejate împotriva încărcărilor grație materialul special, conductiv.

- Material conductiv
- Capacitate portantă ridicată
- Rigidizare opțională cu țevă de oțel
- Compatibil pentru rafturi înalte
- Disponibil și fără margine de siguranță

PALEȚI ESD ÎNCHIȘI CU MARGINE DE SIGURANȚĂ

RAL 9017

Dim. ext. Lung x Lat (cm)	Articol nr.	Execuție	Pret unitar	Bucati/ stiva in camion	Preț/buc. pt. palet întreg
120 x 80	ESD H 1208	fără țevă de oțel, cu 3 tălpi	529,59 RON	15	407,37 RON
120 x 80	ESD HD 1208	cu două tuburi din oțel, cu 3 tălpi	604,91 RON	15	465,35 RON
120 x 100	ESD H 1210	fără țevă de oțel, cu 3 tălpi	612,01 RON	15	470,79 RON
120 x 100	ESD HD 1210	cu două tuburi din oțel, cu 3 tălpi	687,33 RON	15	528,71 RON
120 x 100	ESD H 12105	fără țevă de oțel, cu 5 tălpi	648,74 RON	15	499,02 RON
120 x 100	ESD HD 12105	cu două tuburi din oțel, cu 5 tălpi	747,93 RON	15	575,32 RON



PALEȚI ESD ÎNCHIȘI FĂRĂ MARGINE DE SIGURANȚĂ

RAL 9017

Dim. ext. Lung x Lat (cm)	Articol nr.	Execuție	Pret unitar	Bucati/ stiva in camion	Preț/buc. pt. palet întreg
120 x 80	ESD H 1208 OS	fără țevă de oțel, cu 3 tălpi	529,59 RON	15	407,37 RON
120 x 80	ESD HD 1208 OS	cu două tuburi din oțel, cu 3 tălpi	604,91 RON	15	465,35 RON
120 x 100	ESD H 1210 OS	fără țevă de oțel, cu 3 tălpi	612,01 RON	15	470,79 RON
120 x 100	ESD HD 1210 OS	cu două tuburi din oțel, cu 3 tălpi	687,33 RON	15	528,71 RON
120 x 100	ESD H 12105 OS	fără țevă de oțel, cu 5 tălpi	648,74 RON	15	499,02 RON
120 x 100	ESD HD 12105 OS	cu două tuburi din oțel, cu 5 tălpi	724,07 RON	15	557,00 RON



***) numai pentru comenzi plasate prin intermediul magazinului web. Expedierea are loc numai în zilele lucrătoare, dacă mărfurile sunt în stoc. Puteți găsi disponibilitatea și orele de expediere actualizate în magazinul online.

Prețurile per palet sunt aplicabile numai pentru paletți întregi. Prețurile nu includ taxa pe valoarea adăugată.

CUTII INTERIOARE ESD PENTRU EURO CONTAINERE ESD

LIVRĂM DE LA 1 BUCATĂ
nu există o cantitate minimă de comandă.

LIVRARE GRATUITĂ LA DOMICILIU
de la o valoare netă a comenzii de 250 €

ESD EK 4/150 | divizare în 4 elemente

ESD EK 8/100 | divizare în 8 elemente



ESD EK 2/50 | divizare longitudinală
în 2 elemente

ESD EK 2/50 43 | divizare
transversală în 2 elemente

Divizare flexibilă

Cutia interioară ESD fabricată de AUER Packaging reprezintă soluția optimă pentru împărțirea flexibilă a euro containerelor ESD. Aceasta permite pentru început dotarea variabilă și comandarea prealabilă, iar ulterior integrarea cu alte cutii interioare în euro container. Un euro container cu o dimensiune de bază de 60 x 40 cm dispune de o capacitate de până la opt cutii interioare.

- Material conductiv
- Margine de fixare pentru manevrarea facilă
- Posibilitate de stivuire grație marginii întărite
- Posibilă dotarea variabilă



CUTII INTERIOARE ESD PENTRU EURO CONTAINER ESD 40 x 30 cm

RAL 9017

	Dim. ext. Lung x Lat x În (cm)	Înălțime (cm)	Articol nr.	Divizare	Pret unitar	Bucati/ palet marfa	Pret/unitate pe palet
1	26,6 x 18,4 x 5	5	ESD EK 2/50 43	divizare transversală în 2 elemente	26,05 RON	1012	20,02 RON
2	26,6 x 18,4 x 10	10	ESD EK 2/100 43	divizare transversală în 2 elemente	37,37 RON	440	28,77 RON
3	26,6 x 18,4 x 15	15	ESD EK 2/150 43	divizare transversală în 2 elemente	32,46 RON	300	24,98 RON





CUTII INTERIOARE ESD PENTRU EURO CONTAINER ESD 60 x 40 cm

RAL 9017

	Dim. ext. Lung x Lat x In (cm)	Inaltime (cm)	Articol nr.	Divizare	Pret unitar	Bucati/ palet marfa	Pret/unitate pe palet
4	56 x 18,3 x 5	5	ESD EK 2/50	divizare în 2 bucăți pe lungime	31,39 RON	440	24,15 RON
5	56 x 18,3 x 10	10	ESD EK 2/100	divizare în 2 bucăți pe lungime	60,26 RON	220	46,36 RON
6	56 x 18,3 x 15	15	ESD EK 2/150	divizare în 2 bucăți pe lungime	74,84 RON	150	57,59 RON
7	28,2 x 18,3 x 5	5	ESD EK 4/50	divizare în 4 bucăți	27,65 RON	968	21,24 RON
8	28,2 x 18,3 x 10	10	ESD EK 4/100	divizare în 4 bucăți	37,37 RON	440	28,77 RON
9	28,2 x 18,3 x 15	15	ESD EK 4/150	divizare în 4 bucăți	47,23 RON	300	36,35 RON
10	18,3 x 14,1 x 5	5	ESD EK 8/50	divizare în 8 bucăți	19,10 RON	1800	14,68 RON
11	18,3 x 14,1 x 10	10	ESD EK 8/100	divizare în 8 bucăți	21,48 RON	880	16,52 RON
12	18,3 x 14,1 x 15	15	ESD EK 8/150	divizare în 8 bucăți	25,32 RON	630	19,44 RON



RECOMANDAREA NOASTRĂ: STIVUIȚI CUTIILE DE SISTEM

Cutiile noastre de sistem sunt stivuibile și astfel asigură o imagine de ansamblu ordonată în euro-container. Cutiile de sistem pot fi combinate flexibil la diverse înălțimi.

Serviciul nostru de asistență clienți vă stă cu plăcere la dispoziție: info@auer-packaging.ro

CUTII INTERIOARE ESD PERSONALIZATE PENTRU EUROCONTAINERE ESD

LIVRĂM DE LA 1 BUCATĂ
nu există o cantitate minimă de comandă.

LIVRARE GRATUITĂ LA DOMICILIU
de la o valoare netă a comenzii de 250 €



Divizare practică

Separatorul transversal ESD realizat de către AUER Packaging reprezintă soluția perfectă în cazul în care doriți să împărțiți euro containerele ESD dumneavoastră pe direcție transversală: O inserție îngustă la ambele laturi longitudinale preia în condiții de siguranță și stabilitate separatoarele transversale. Vă rugăm să aveți în vedere faptul că separatoarele transversale pot fi configurate numai în magazinul online.

- Stabilitate ridicată prin inserții înguste
- Material conductiv
- Execuție individuală
- Adaptat în funcție de dimensiunea EURO

RECOMANDAREA NOASTRĂ: CONFIGURAȚI INSERȚIILE ONLINE

În magazinul nostru online aveți posibilitatea de a configura individual compartimentări speciale precum și separatoare longitudinale și transversale pentru euro-containere. Selectați pur și simplu dimensiunea de bază a containerului, înălțimea inserției și compartimentarea dorită.

Comandați acum online: www.auer-packaging.ro

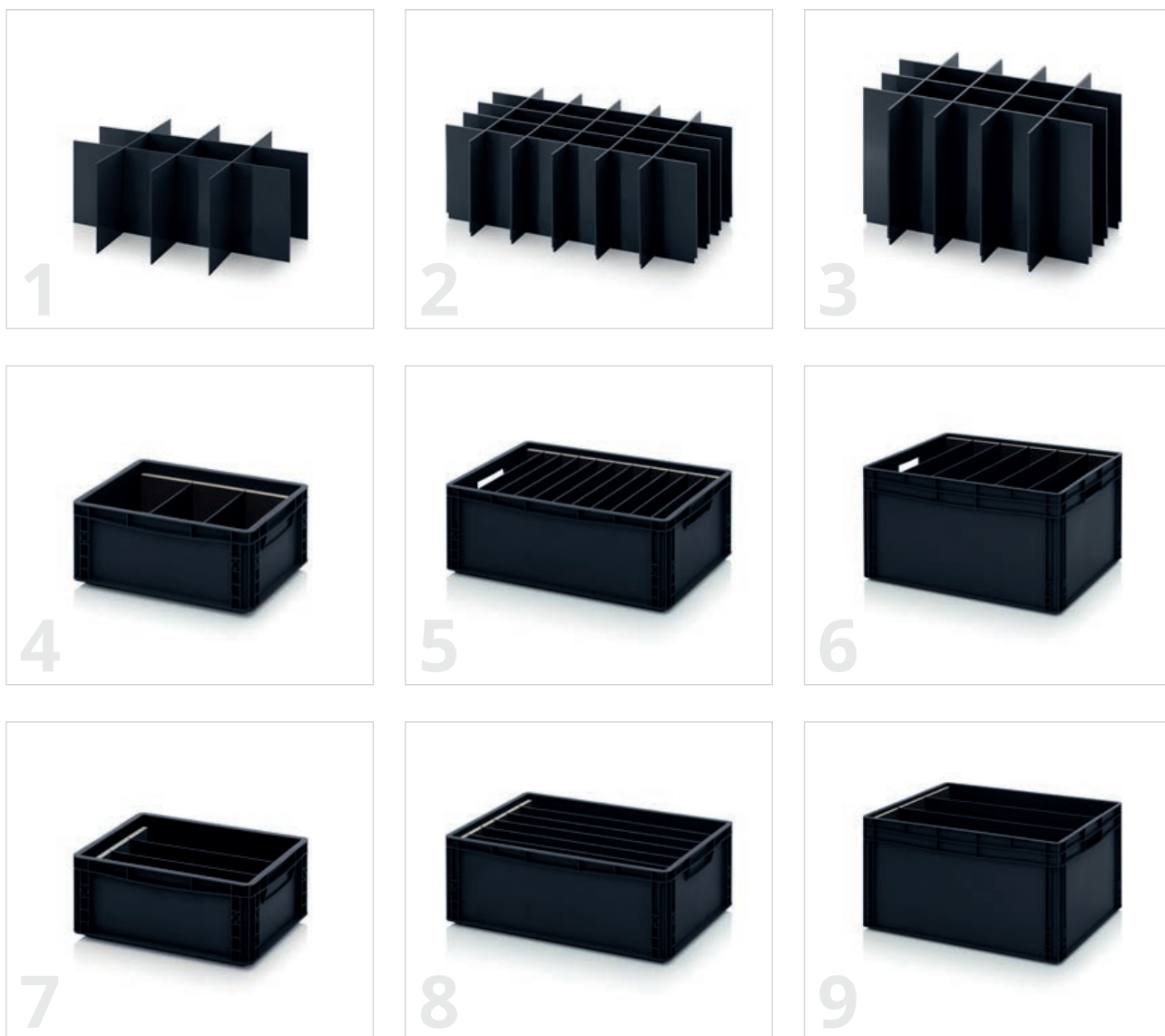

RAFTURI SPECIALE ESD PENTRU EURO CONTAINERE ESD

RAL 9017

Articol nr.	Execuție	Înălțime	Separator longitudinal	Separator transversal	Pret unitar	
1	ESD EG SGF 4375	Set pentru baza 40 x 30 cm	5 - 30 cm	1 - 10	1 - 10	de la 40,82 RON
2	ESD EG SGF 6475	Set pentru baza 60 x 40 cm	5 - 40 cm	1 - 10	1 - 10	de la 48,60 RON
3	ESD EG SGF 8612	Set pentru baza 80 x 60 cm	5 - 60 cm	1 - 10	1 - 10	de la 85,77 RON



SEPARATOR TRANSVERSAL ESD PENTRU EURO CONTAINERE ESD

RAL 9017

Articol nr.	Execuție	Înălțime	Separator transversal	Pret unitar	
4	ESD QT GEF 43	Set pentru baza 40 x 30 cm	5 - 30 cm	1 - 20	de la 204,73 RON
5	ESD QT GEF 64	Set pentru baza 60 x 40 cm	5 - 40 cm	1 - 20	de la 212,55 RON
6	ESD QT GEF 86	Set pentru baza 80 x 60 cm	5 - 60 cm	1 - 20	de la 259,40 RON



SEPARATOR LONGITUDINAL ESD PENTRU EURO CONTAINERE ESD

RAL 9017

Articol nr.	Execuție	Înălțime	Separator longitudinal	Pret unitar	
7	ESD LT GEF 43	Set pentru baza 40 x 30 cm	5 - 30 cm	1 - 20	de la 212,55 RON
8	ESD LT GEF 64	Set pentru baza 60 x 40 cm	5 - 40 cm	1 - 20	de la 235,39 RON
9	ESD LT GEF 86	Set pentru baza 80 x 60 cm	5 - 60 cm	1 - 20	de la 305,66 RON



ACCESORII PRODUSELE ESD



1 | CAPAC CU BALAMA ESD PENTRU EURO CONTAINERE

RAL 9017

Pentru dimensiune de bază	Articol nr.	Pret unitar	Bucati/palet marfa	Pret/unitate pe palet
20 x 15	ESD SD 215	20,22 RON	3200	15,55 RON
30 x 20	ESD SD 32	19,29 RON	1600	14,87 RON
40 x 30	ESD SD 43	21,19 RON	800	16,28 RON
60 x 40	ESD SD 64	33,04 RON	600	25,42 RON
80 x 60	ESD SD 86	75,23 RON	300	57,88 RON



2 | CAPAC ESD CONDUCTIV PENTRU EURO-CONTAINERE

RAL 9017

Pentru dimensiune de bază	Articol nr.	Pret unitar	Bucati/palet marfa	Pret/unitate pe palet
20 x15	ESD DE 215	9,14 RON	8640	7,05 RON
30 x20	ESD DE 32	9,82 RON	4140	7,53 RON
40 x30	ESD DE 43	31,15 RON	800	23,96 RON
60 x40	ESD DE 64	44,08 RON	600	33,92 RON
80 x60	ESD DE 86	109,39 RON	50	84,12 RON



3 | CAPACE ESD PENTRU RECIPIENTE KLT

RAL 9017

Pentru dimensiune de bază	Articol nr.	Pret unitar	Bucati/ palet marfa	Pret/unitate pe palet
30 x20	ESD KLT-D 35	6,37 RON	1600	4,91 RON
40 x30	ESD KLT-D 45	11,95 RON	880	9,18 RON
60 x40	ESD KLT-D 65	20,70 RON	600	15,94 RON



4 | CAPAC DETAȘABIL ESD PENTRU CUTII MARI

RAL 9017

Pentru dimensiune de bază	Articol nr.	Pret unitar	Bucati/ stiva in camion	Pret/buc. pt. palet întreg
120 x80	ESD DE 1208 BB	377,05 RON	50	290,01 RON
120 x100	ESD DE 1210 BB	404,70 RON	50	311,30 RON



5 | CAPAC DETAȘABIL PENTRU PALEȚI ESD UNIVERSAL

RAL 9017

Pentru dimensiune de bază	Articol nr.	Pret unitar	Bucati/ stiva in camion	Pret/buc. pt. palet întreg
120 x 80	ESD A 1208	389,49 RON	100	299,59 RON
120 x 100	ESD A 1210	432,79 RON	100	332,92 RON



6 | CAPAC DETAȘABIL PENTRU PALEȚI ESD KLT PENTRU RECIPIENTE KLT

RAL 9017

Pentru dimensiune de bază	Articol nr.	Pret unitar	Bucati/ stiva in camion	Pret/buc. pt. palet întreg
120 x 80	ESD A 1208-1	185,88 RON	50	142,97 RON
120 x 100	ESD A 1210-1	219,36 RON	50	168,72 RON



7 | PLĂCI INTERMEDIARE ESD CLASIC

RAL 9017

Dim. ext. Lung x Lat (cm)	Articol nr.	Pret unitar	Bucată per palet	Pret/unitate pe palet
36,5 x 26,5	ESD ZP43	73,28 RON	500	56,37 RON
57,0 x 36,5	ESD ZP64	138,64 RON	500	106,62 RON
76,0 x 56,0	ESD ZP86	273,44 RON	500	210,32 RON

8 | PLATFORMĂ DE TRANSPORT CU ROLE ESD

RAL 9017

Dim. ext. Lung x Lat (cm)	Articol nr.	Design Role	Pret unitar	Bucati/ palet marfa	Pret/unitate pe palet
62 x 42	ESD RO 64.4	4 roți de direcție	201,82 RON	84	155,26 RON
62 x 42	ESD RO 64.4 FE	2 roți de direcție , 2 roți de direcție cu frâne pentru parcare	221,93 RON	84	170,71 RON
82 x 62	ESD RO 86.4 HD	4 roți de direcție	464,33 RON	26	357,17 RON



9 | AUTOCOLANT „ESD”

Dimensiuni Lat x In (cm)	Articol nr.	Pret unitar
25 x 30	AK ESD	4,03 RON



IMPRIMARE

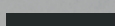

De la sine înțeles!

IMPRIMEU 1 CULOARE

Prodot	Imprimare	1-50 per bucată	51-100 per bucată	de la 101 per bucată
Dimensiune recipient până la 80 x 60 cm*	pe 1 latură	20,29 RON	19,62 RON	18,94 RON
Dimensiune recipient mai mare de 80 x 60 cm	pe 1 latură	47,67 RON	46,08 RON	44,49 RON
Dimensiune recipient până la 80 x 60 cm*	cu 2 laturi	27,06 RON	26,16 RON	25,25 RON
Dimensiune recipient mai mare de 80 x 60 cm	cu 2 laturi	63,56 RON	61,44 RON	59,32 RON
Dimensiune recipient până la 80 x 60 cm*	cu 3 laturi	40,59 RON	39,23 RON	37,88 RON
Dimensiune recipient mai mare de 80 x 60 cm	cu 3 laturi	95,34 RON	92,17 RON	88,99 RON
Dimensiune recipient până la 80 x 60 cm*	cu 4 laturi	54,12 RON	52,31 RON	50,51 RON
Dimensiune recipient mai mare de 80 x 60 cm	cu 4 laturi	127,12 RON	122,89 RON	118,65 RON

IMPRIMEU 2 CULORI

Prodot	Imprimare	1-50 per bucată	51-100 per bucată	de la 101 per bucată
Dimensiune recipient până la 80 x 60 cm*	pe 1 latură	40,59 RON	39,23 RON	37,88 RON
Dimensiune recipient mai mare de 80 x 60 cm	pe 1 latură	95,34 RON	92,17 RON	88,99 RON
Dimensiune recipient până la 80 x 60 cm*	cu 2 laturi	54,12 RON	52,31 RON	50,51 RON
Dimensiune recipient mai mare de 80 x 60 cm	cu 2 laturi	127,12 RON	122,89 RON	118,65 RON
Dimensiune recipient până la 80 x 60 cm*	cu 3 laturi	81,17 RON	78,47 RON	75,76 RON
Dimensiune recipient mai mare de 80 x 60 cm	cu 3 laturi	190,69 RON	184,33 RON	177,97 RON
Dimensiune recipient până la 80 x 60 cm*	cu 4 laturi	108,23 RON	104,62 RON	101,02 RON
Dimensiune recipient mai mare de 80 x 60 cm	cu 4 laturi	254,25 RON	245,77 RON	237,30 RON

IMPRIMEU 3 CULORI

Prodot	Imprimare	1-50 per bucată	51-100 per bucată	de la 101 per bucată
Dimensiune recipient până la 80 x 60 cm*	pe 1 latură	60,88 RON	58,85 RON	56,82 RON
Dimensiune recipient mai mare de 80 x 60 cm	pe 1 latură	143,02 RON	138,25 RON	133,48 RON
Dimensiune recipient până la 80 x 60 cm*	cu 2 laturi	81,17 RON	78,47 RON	75,76 RON
Dimensiune recipient mai mare de 80 x 60 cm	cu 2 laturi	190,69 RON	184,33 RON	177,97 RON
Dimensiune recipient până la 80 x 60 cm*	cu 3 laturi	121,76 RON	117,70 RON	113,64 RON
Dimensiune recipient mai mare de 80 x 60 cm	cu 3 laturi	286,03 RON	276,50 RON	266,96 RON
Dimensiune recipient până la 80 x 60 cm*	cu 4 laturi	162,35 RON	156,93 RON	151,52 RON
Dimensiune recipient mai mare de 80 x 60 cm	cu 4 laturi	381,37 RON	368,66 RON	355,95 RON

IMPRIMEU 4 CULORI

Prodot	Imprimare	1-50 per bucată	51-100 per bucată	de la 101 per bucată
Dimensiune recipient până la 80 x 60 cm*	pe 1 latură	81,17 RON	78,47 RON	75,76 RON
Dimensiune recipient mai mare de 80 x 60 cm	pe 1 latură	190,69 RON	184,33 RON	177,97 RON
Dimensiune recipient până la 80 x 60 cm*	cu 2 laturi	108,23 RON	104,62 RON	101,02 RON
Dimensiune recipient mai mare de 80 x 60 cm	cu 2 laturi	254,25 RON	245,77 RON	237,30 RON
Dimensiune recipient până la 80 x 60 cm*	cu 3 laturi	162,35 RON	156,93 RON	151,52 RON
Dimensiune recipient mai mare de 80 x 60 cm	cu 3 laturi	381,37 RON	368,66 RON	355,95 RON
Dimensiune recipient până la 80 x 60 cm*	cu 4 laturi	216,46 RON	209,25 RON	202,03 RON
Dimensiune recipient mai mare de 80 x 60 cm	cu 4 laturi	508,50 RON	491,55 RON	474,60 RON

*) cu excepția boxpaletilor 80 x 60 cm



CULORI SPECIALE

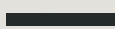

*Produsul dumneavoastră în culoarea dumneavoastră
favorită*

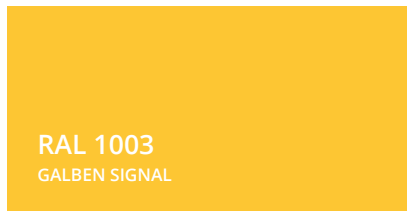

RAL 1003
GALBEN SIGNAL

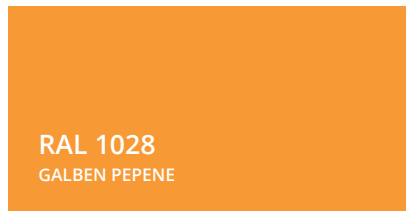

RAL 1028
GALBEN PEPENE



RAL 2002
PORTOCALIU SÂNGERIU



RAL 2010
PORTOCALIU SIGNAL

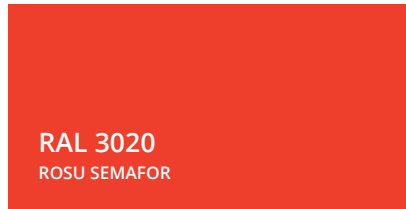

RAL 3020
ROSU SEMAFOR

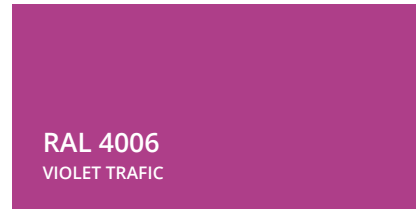

RAL 4006
VIOLET TRAFIC



RAL 4008
VIOLET DE SEMNALIZARE

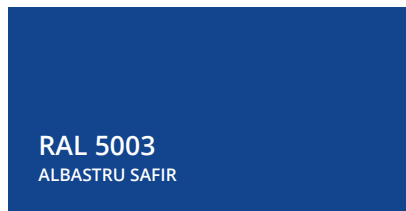

RAL 5003
ALBASTRU SAFIR



RAL 5005
ALBASTRU SIGNAL

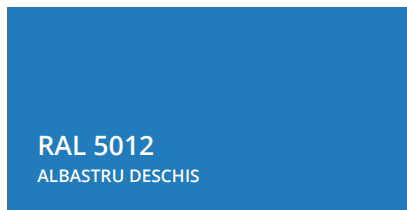

RAL 5012
ALBASTRU DESCHIS

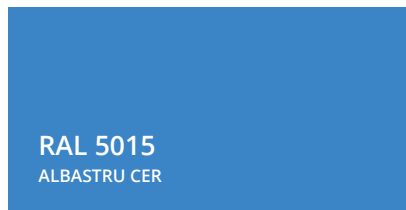

RAL 5015
ALBASTRU CER

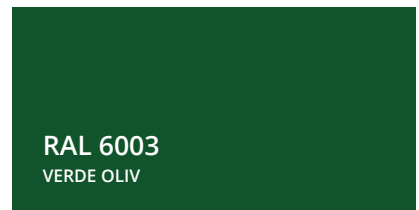

RAL 6003
VERDE OLIV

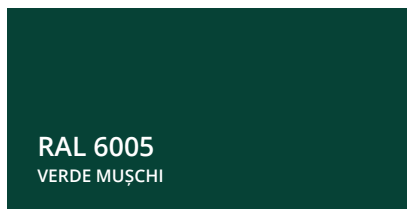

RAL 6005
VERDE MUȘCHI

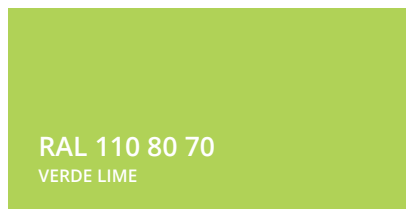

RAL 110 80 70
VERDE LIME

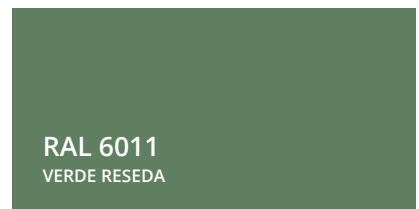

RAL 6011
VERDE RESEDA

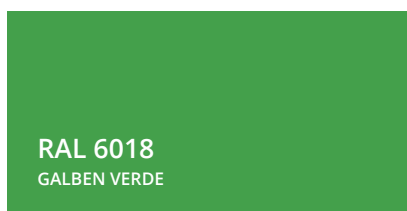

RAL 6018
GALBEN VERDE

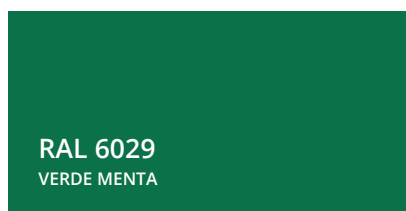

RAL 6029
VERDE MENTA

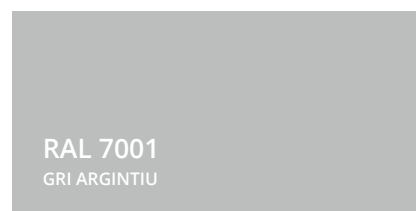

RAL 7001
GRI ARGINTIU

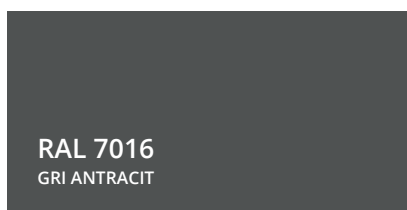

RAL 7016
GRI ANTRACIT

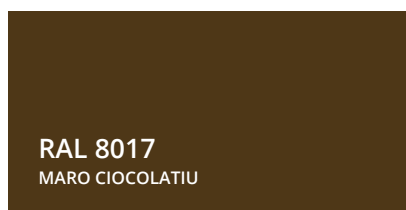

RAL 8017
MARO CIOCOLATIU

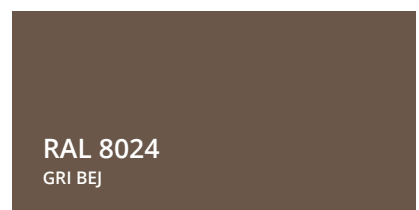

RAL 8024
GRI BEJ



RAL 9017
NEGRU TRAFIC

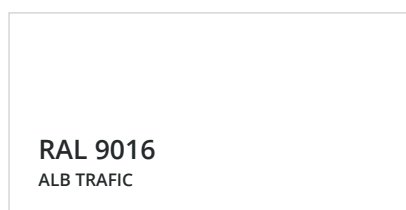

RAL 9016
ALB TRAFIC

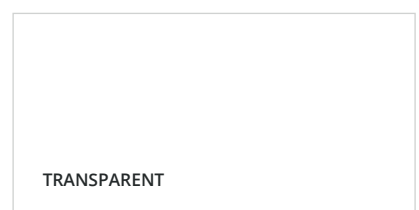

TRANSPARENT



TERMENE EXPOZIȚIONALE

Descoperiți AUER live



Toate datele târgurilor planificate
se găsesc pe pagina noastră web:

www.auer-packaging.ro/targuri



REFERINTE

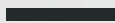

Calitatea inseamna incredere



REZISTENȚĂ CHIMICĂ

Medium	Concentration	HDPE	LDPE	PA	PC	PP	PS	PVC rigid	PVC- plastiscised	SAN
A Acetaldehyde		3/3	2/4	2/0	4/4	3/4	4/4	4/4	0/0	4/4
Acetamide	saturated	1/1	1/1	1/0	4/4	1/1	1/1	4/4	0/0	1/1
Acetic acid	50%	1/1	1/1	4/4	1/2	1/1	2/2	1/2	0/0	0/0
Acetone		1/1	3/3	1/0	4/4	1/3	4/4	4/4	0/0	4/4
Acetonitrile		1/1	1/1	1/0	4/4	3/4	4/4	4/4	0/0	0/0
Acetophenone		0/0	1/0	1/0	(4)	1/3	0/4	4/4	4/4	0/4
Acetylene	100%	1/0	1/0	1/0	1/0	0/0	2/0	4/4	3/0	
Acrylonitrile		1/1	1/3	1/0	4/4	3/4	4/4	4/4	4/4	0/0
Adipic acid	saturated	1/1	1/2	0/0	1/1	1/1	1/1	1/3	1/3	0/0
Allyl alcohol	96%	1/3	3/3	3/0	3/3	2/2	2/4	2/3	4/4	4/4
Aluminium chloride	10%	1/1	1/2	1/0	1/0	1/1	1/1	1/1	0/0	1/1
Aluminium oxide	solid	1/1	1/1	1/1	1/1	1/1	1/1	1/1	1/1	1/1
Amino acids		1/1	1/1	1/1	1/1	1/1	1/1	1/1	0/0	0/0
Ammonia	25%	1/1	1/1	4/4	4/4	1/1	2/3	1/2	1/3	2/2
Ammonium chloride	aqueous	1/1	1/1	1/0	1/0	1/1	1/1	1/3	1/0	1/1
Ammonium hydroxide	5 %	1/1	1/1	1/0	3/4	1/1	1/3	1/1	0/0	0/0
Ammonium oxylate		1/1	1/2	(1)	1/1	1/2	1/1	1/1	0/0	0/0
Ammonium phosphate	any	1/1	1/1	1/0	(2)	1/1	1/1	1/1	1/0	0/0
Ammonium sulphide	any	1/1	1/1	1/0	4/4	1/1	0/0	1/3	1/0	0/0
Amyl acetate		1/2	2/3	2/0	4/4	3/4	4/4	4/4	4/4	4/4
Amyl alcohol		1/1	1/2	1/0	1/0	1/1	1/3	2/3	3/0	0/4
Aniline		1/2	1/3	3/4	4/4	2/3	4/4	4/4	4/4	0/4
Antifreeze (automotive)		1/1	1/1	3/3	(1)	1/1	1/1	0/0	0/0	0/0
B Barium chloride	saturated	1/1	1/1	1/0	1/0	1/1	1/1	1/3	1/0	1/1
Benzaldehyde		1/3	3/3	3/0	4/4	1/4	4/4	4/4	4/4	0/4
Benzene		3/4	3/4	2/0	4/4	3/4	4/4	4/4	0/0	0/4
Benzoic acid	saturated	1/1	1/1	3/4	4/4	1/3	2/2	1/2	1/0	1/1
Benzyl alcohol		3/4	4/4	4/4	4/4	4/4	4/4	2/3	0/0	4/4
Boric acid	10%	1/1	1/1	1/0	1/1	1/1	1/2	1/3	1/0	1/1
Brake fluid		1/0	1/0	1/0	4/4	1/1	3/0	1/0	3/0	4/4
Bromine		4/4	4/4	4/4	4/4	4/4	4/4	2/4	4/4	4/4
Bromobenzene		3/4	4/4	1/0	4/4	4/4	4/4	4/4	0/0	0/0
Butadiene		3/4	4/4	1/0	4/4	4/4	4/4	3/4	0/0	0/0
Butanol	techn. pure	1/1	1/3	1/0	1/0	1/2	1/0	1/3	4/4	0/0
Butyl acetate		1/2	2/3	1/0	4/4	3/4	4/4	4/4	4/4	4/4
Butyric acid		3/4	4/4	3/3	4/4	4/4	4/4	2/4	4/4	4/4
C Calcium chloride	aqueous	1/1	1/1	1/0	1/0	1/1	1/1	1/3	1/0	1/1
Calcium hydroxide	conc.	1/1	1/1	1/0	4/4	1/1	2/2	1/1	1/0	0/0
Calcium hypochlorite	saturated	1/1	1/1	1/4	3/4	1/1	2/3	2/3	3/0	1/1
Calcium sulphate	saturated	1/1	1/1	1/1	1/0	1/1	1/0	1/3	1/0	0/0
Carbazole		1/1	1/1	(2)	4/4	1/1	1/1	4/4	0/0	4/4
Carbon bisulphide		4/4	4/4	3/0	4/4	4/4	4/4	4/4	4/4	4/4
Carbon dioxide		1/1	0/0	0/0	0/0	1/1	0/0	1/1	0/0	1/1
Carbon tetrachloride		3/4	4/4	1/0	4/4	4/4	4/4	2/3	4/4	4/4
Caustic potash (potassium hydroxide)	50%	1/1	1/1	1/0	4/4	1/1	1/1	1/1	1/0	0/0
Caustic soda	30%	1/1	1/1	1/0	4/4	1/1	1/0	1/3	1/3	0/0
Cellosolve acetate		1/1	1/2	0/0	3/4	1/2	4/4	3/4	0/0	0/0
Chlorine	10 % in H2O	3/4	3/4	4/4	2/3	4/4	4/4	1/2	0/0	4/4
Chlorine water		3/0	0/4	4/4	4/4	3/4	4/4	3/3	3/0	3/3
Chlorobenzene		3/4	3/4	4/4	4/4	3/4	4/4	4/4	0/0	0/4
Chloroform		3/4	4/4	3/3	4/4	2/3	4/4	4/4	4/4	4/4
Chromic acid	10%	1/1	1/1	4/4	2/3	1/1	1/1	1/2	0/0	0/3
Citric acid	10%	1/1	1/1	1/1	1/2	1/1	1/2	2/2	1/0	0/0
Cresol		3/4	4/4	4/4	4/4	2/3	4/4	4/4	4/4	3/4
Cyclohexane		3/4	3/4	1/0	3/3	3/4	4/4	2/3	1/0	1/3
D Decahydronaphthalene (decalin)		1/2	2/4	1/0	4/4	2/4	4/4	1/2	3/0	3/4
Diamide hydrate	aqueous	1/1	1/0	4/4	(4)	1/1	0/0	1/0	0/0	0/0
Dibutyl phthalate		1/3	3/3	1/0	4/4	2/2	4/4	4/4	4/4	0/4
Dichlorobenzene	o-	3/3	3/4	(1)	4/4	3/4	4/4	4/4	4/4	4/4
Diethylbenzene		3/4	4/4	(1)	3/4	4/4	4/4	4/4	0/0	0/0
Diethylether		3/4	4/4	1/0	4/4	4/4	4/4	3/4	0/0	4/4
Dimethylformamide		1/1	1/3	1/0	4/4	1/1	4/4	3/4	0/0	4/4
Dioxin 1,4		2/2	2/3	1/0	4/4	3/3	4/4	3/4	4/4	4/4
E Ethanol	50%	1/1	1/1	1/0	1/0	1/1	1/0	1/0	3/0	0/0
Ether		3/4	4/4	1/1	4/4	4/4	4/4	3/4	4/4	4/4
Ethyl acetate		1/3	3/4	1/0	4/4	1/3	4/4	4/4	4/4	0/4
Ethyl acrylate		4/4	4/4	1/0	(4)	4/4	0/0	4/4	4/4	0/0
Ethyl alcohol	96%	1/1	1/3	1/0	1/3	1/1	3/4	1/3	3/0	1/3
Ethyl benzene		2/3	3/4	(2)	4/4	3/4	4/4	4/4	4/4	4/4
Ethyl chloride		3/3	3/4	1/0	4/4	3/4	4/4	4/4	4/4	4/4
Ethyl ether	tech. pure.	3/0	2/3	1/0	4/4	4/4	4/4	4/4	4/4	0/0
Ethylcyanacetat		1/1	1/1	0/0	3/4	1/1	2/4	3/4	0/0	0/0
Ethylene glycol		1/1	1/1	1/0	2/3	1/1	1/1	1/1	3/3	1/1
Ethylene oxide		2/3	3/3	3/0	3/4	3/3	4/4	3/4	0/0	0/0
F Fluoride		1/1	1/1	(2)	1/1	1/1	2/2	1/1	0/0	0/0
Fluorine		4/4	4/4	1/4	4/4	4/4	4/4	1/2	0/0	4/4
Formaldehyde	40%	1/2	2/3	1/3	1/2	1/2	4/4	2/3	3/3	0/4
Formic acid	98-100%	1/1	1/2	4/4	3/4	1/3	3/4	3/4	1/3	3/4
G Glacial acetic acid		0/0	0/0	4/4	4/4	1/3	0/0	0/0	0/0	0/0
Glucose	any	1/1	1/1	1/1	1/1	1/1	1/1	1/3	1/3	0/0
Glycerine	any	1/1	1/1	1/0	3/3	1/1	1/1	1/1	2/3	1/1
H Heating oil		3/3	3/4	1/0	3/3	1/3	3/4	1/1	3/3	1/1
Heptane, n-		2/3	3/4	1/0	1/2	2/4	4/4	2/3	4/4	1/0
Hexane		2/3	4/4	1/0	(2)	2/3	4/4	2/4	4/4	1/1



























Medium	Concentration	HDPE	LDPE	PA	PC	PP	PS	PVC rigid	PVC- plastiscised	SAN	
H Hydrobromic acid	50%	1/1	1/2	4/4	4/4	1/2	4/4	1/1	3/3	0/0	
Hydrochloric acid	20%	1/1	1/1	4/4	2/3	1/1	1/1	1/3	0/0	0/3	
Hydrocyanic acid	aqueous	1/1	1/1	(3)	4/4	1/1	1/0	1/0	1/0	0/0	
Hydrofluoric acid	50%	1/1	1/1	4/4	4/4	1/1	4/4	2/3	2/0	3/3	
I Inorganic salts dissolved		1/1	1/1	0/0	1/1	1/1	2/2	1/1	0/0	0/0	
Iodine (I) - tincture		1/3	1/3	4/4	3/4	1/2	3/3	4/4	4/4	3/3	
Isopropanol (isopropyl alcohol)	techn. pure	1/1	1/1	1/0	1/2	1/1	2/2	1/2	4/4	1/4	
Isopropyl acetate		1/2	2/3	1/0	4/4	2/3	4/4	4/4	4/4	0/0	
K Kerosene		2/2	3/4	(1)	4/4	3/3	4/4	1/1	0/0	0/0	
L Lactic acid	85%	1/1	1/1	3/4	1/2	1/2	2/2	2/3	2/3	1/1	
Lanolin	techn. pure	1/3	1/3	1/0	1/0	1/3	1/1	3/3	3/3	1/1	
Lead acetate	aqueous	1/1	1/1	3/0	1/0	1/1	1/1	1/1	1/0	1/1	
Lubricating oil		1/3	2/3	(2-3)	(1)	3/0	0/0	1/1	1/3	0/0	
M Machine oil	100%	0/0	1/4	(1)	(2)	1/3	0/0	0/0	0/0	0/0	
Menthol	100%	1/3	3/4	3/0	3/4	1/3	4/4	0/0	0/0	0/0	
Mercuric chloride		1/1	1/1	4/4	1/0	1/1	1/3	1/3	1/0	1/1	
Mercury	pure	1/1	1/1	1/0	1/1	1/1	1/1	1/1	3/0	1/1	
Methanol (methyl alcohol)		1/1	1/1	2/0	4/4	1/1	3/4	1/3	3/3	3/4	
Methoxyethyl oleate		1/1	1/2	(2)	3/4	1/2	4/4	4/4	0/0	0/0	
Methyl acetate	100%	1/0	1/1	1/0	(4)	1/3	4/4	4/4	4/4	4/4	
Methyl ethyl ketone		1/3	3/4	1/0	4/4	1/3	4/4	4/4	4/4	4/4	
Methylene chloride		4/4	4/4	3/4	4/4	3/4	4/4	4/4	4/4	4/4	
Mineral oil		1/1	2/4	(1)	1/2	1/3	1/1	1/2	0/0	0/0	
Monochloroacetic acid		1/1	1/1	4/4	3/4	1/2	2/4	3/4	4/4	0/0	
N Nitric acid	50%	2/4	3/4	4/4	4/4	3/4	4/4	2/3	0/0	0/3	
Nitrobenzene		3/4	4/4	4/4	4/4	2/4	4/4	4/4	4/4	4/4	
Nitrohydrochloric acid		4/4	4/4	4/4	4/4	4/4	4/4	4/4	4/4	3/4	
O Octane, -n		1/1	1/1	1/0	2/3	1/1	4/4	3/4	3/3	1/1	
Oils and fats, vegetable		1/3	1/3	(2)	(2)	1/3	3/0	1/1	3/3	0/0	
Oxalic acid		1/1	1/1	3/4	1/0	1/1	1/1	1/1	1/1	1/1	
P Perchlorethylene		4/4	4/4	4/4	4/4	4/4	4/4	4/4	0/0	1/1	
Perchloric acid		2/4	2/4	4/4	4/4	2/4	2/3	2/4	3/0	0/0	
Petroleum	techn. pure	1/3	3/4	1/0	3/0	1/3	4/4	1/0	3/0	3/4	
Petroleum spirit		2/3	3/4	1/0	3/3	3/4	4/4	2/4	0/0	0/4	
Phenol	100%	2/3	3/3	4/4	4/4	1/2	4/4	4/4	3/0	4/4	
Phenylhydrazine	techn. pure	3/0	0/0	(3)	(3)	3/4	0/0	4/4	0/0	0/0	
Phosphoric acid	85%	1/1	1/1	4/4	1/2	1/2	1/2	1/2	1/1	1/2	
Photo developer		1/3	1/1	4/4	(2)	1/2	0/0	1/3	1/0	0/0	
Photo fixing bath		1/0	1/1	1/0	(2)	1/1	0/0	1/3	1/0	0/0	
Plasticiser		1/3	1/3	(2)	(3)	1/3	0/0	0/0	0/0	3/3	
Potassium perchlorate	saturated	1/1	1/1	(1)	1/0	1/1	0/0	1/3	3/0	0/0	
Potassium permanganate		1/3	1/1	4/4	1/0	1/1	1/3	1/3	0/0	1/3	
Propane	gaseous	3/4	4/4	1/0	3/4	2/4	4/4	1/2	0/0	0/0	
Propylene glycol		1/1	1/1	4/4	2/3	1/1	1/1	1/1	3/4	0/0	1/1
Propylene oxide		1/1	1/2	(3)	2/3	1/2	4/4	3/4	0/0	4/4	
Pyridine		1/3	0/2	1/0	4/4	3/3	4/4	4/4	4/4	4/4	
R Resorcinol	saturated	1/1	1/1	4/4	2/3	1/1	2/3	3/4	0/0	0/0	
S Salicylic acid	saturated	1/1	1/1	1/0	1/2	1/1	1/2	2/3	0		



AUER

QUALITY
MADE IN GERMANY



- | | |
|---|--|
|  AUER Packaging Austria
www.auer-packaging.at |  AUER Packaging Luxembourg
www.auer-packaging.lu |
|  AUER Packaging België
www.auer-packaging.be |  AUER Packaging Mexico
www.auer-packaging.mx |
|  AUER Packaging Bulgaria
www.auer-packaging.bg |  AUER Packaging Nederland
www.auer-packaging.nl |
|  AUER Packaging Swiss GmbH
www.auer-packaging.ch |  AUER Packaging Norge
www.auer-packaging.no |
|  AUER Packaging Češko
www.auer-packaging.cz |  AUER Packaging Polska
www.auer-packaging.pl |
|  AUER Packaging Deutschland
www.auer-packaging.de |  AUER Packaging Portugal
www.auer-packaging.pt |
|  AUER Packaging Danmark
www.auer-packaging.dk |  AUER Packaging Россия
www.auer-packaging.ru |
|  AUER Packaging España
www.auer-packaging.es |  AUER Packaging Sverige
www.auer-packaging.se |
|  AUER Packaging Suomi
www.auer-packaging.fi |  AUER Packaging Slovenija
www.auer-packaging.si |
|  AUER Packaging France
www.auer-packaging.fr |  AUER Packaging Slovensko
www.auer-packaging.sk |
|  AUER Packaging Greece
www.auer-packaging.gr |  AUER Packaging Türkiye
www.auer-packaging.com.tr |
|  AUER Packaging Magyarország
www.auer-packaging.hu |  AUER Packaging U.K.
www.auer-packaging.co.uk |
|  AUER Packaging Ireland
www.auer-packaging.ie |  AUER Packaging USA
www.auer-packaging.us |
|  AUER Packaging Italia
www.auer-packaging.it | |

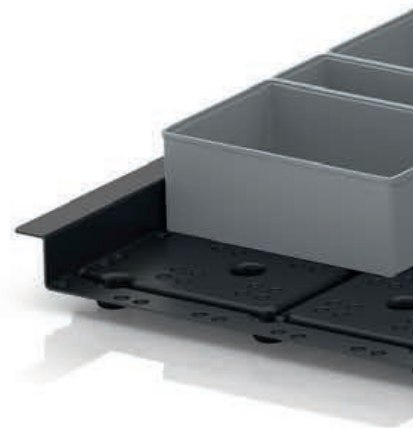

AUER Packaging Arad Srk

Str Dambovitei Nr 27/a
Arad
RO-Jud Arad, C.P. 310441
Tel. +40 257 515280
Fax +40 257 515281

info@auer-packaging.ro
www.auer-packaging.ro