

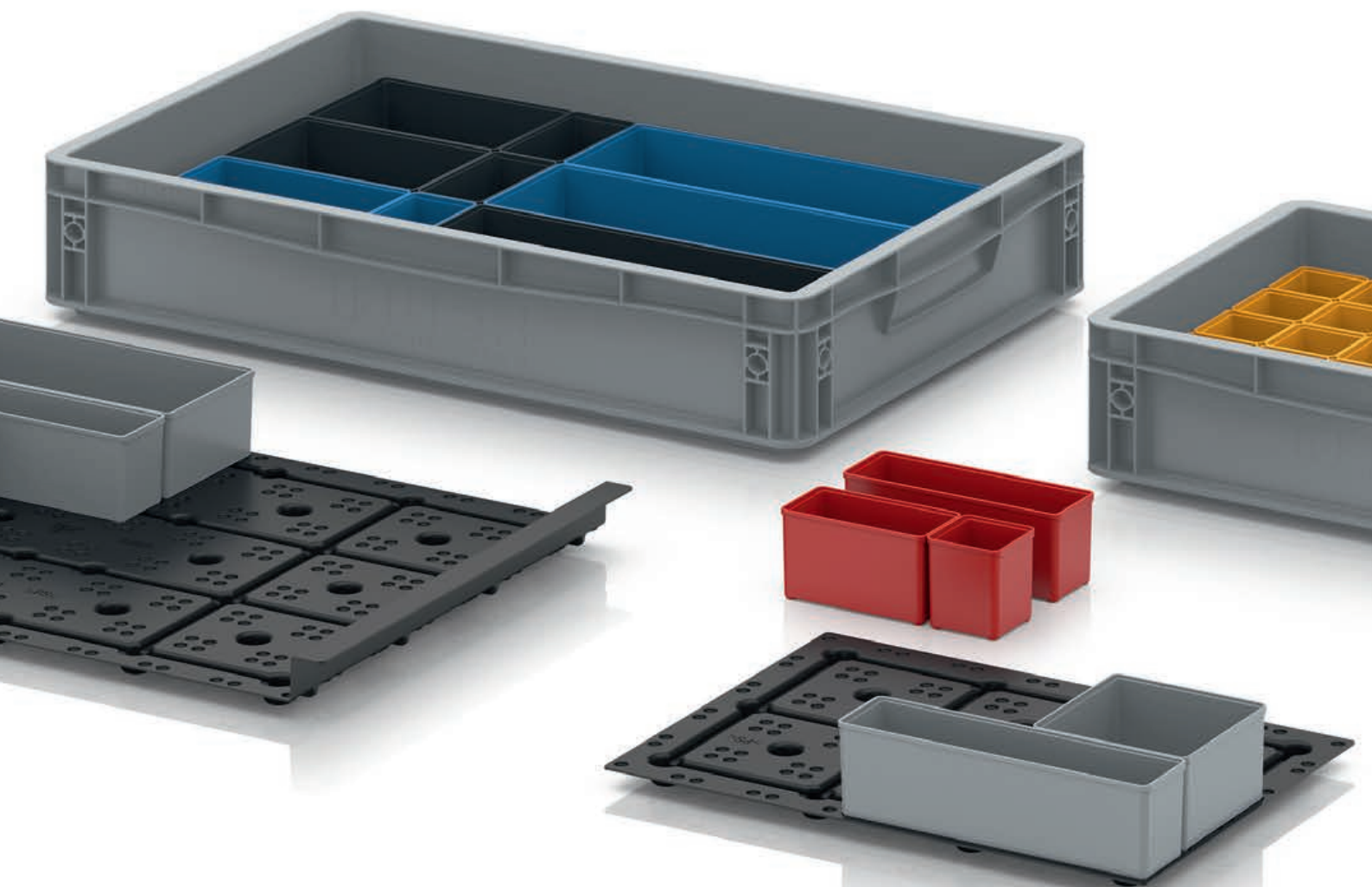

PACKAGING SOLUTIONS.

KATALOG IZDELKOV 2023



Vsak začetek temelji na POGUMU,
sledi mu AMBICIOZNOST, vse skupaj
pa obogatijo NAKLJUČJA

Robert Auer



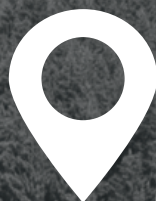

AMERANG

47° 59' 32.83" N 12° 18' 26.617" E

V IZDELAVI:

povsem avtomatsko visokoregalno
skladišče za 20.000 mest za
shranjevanje palet

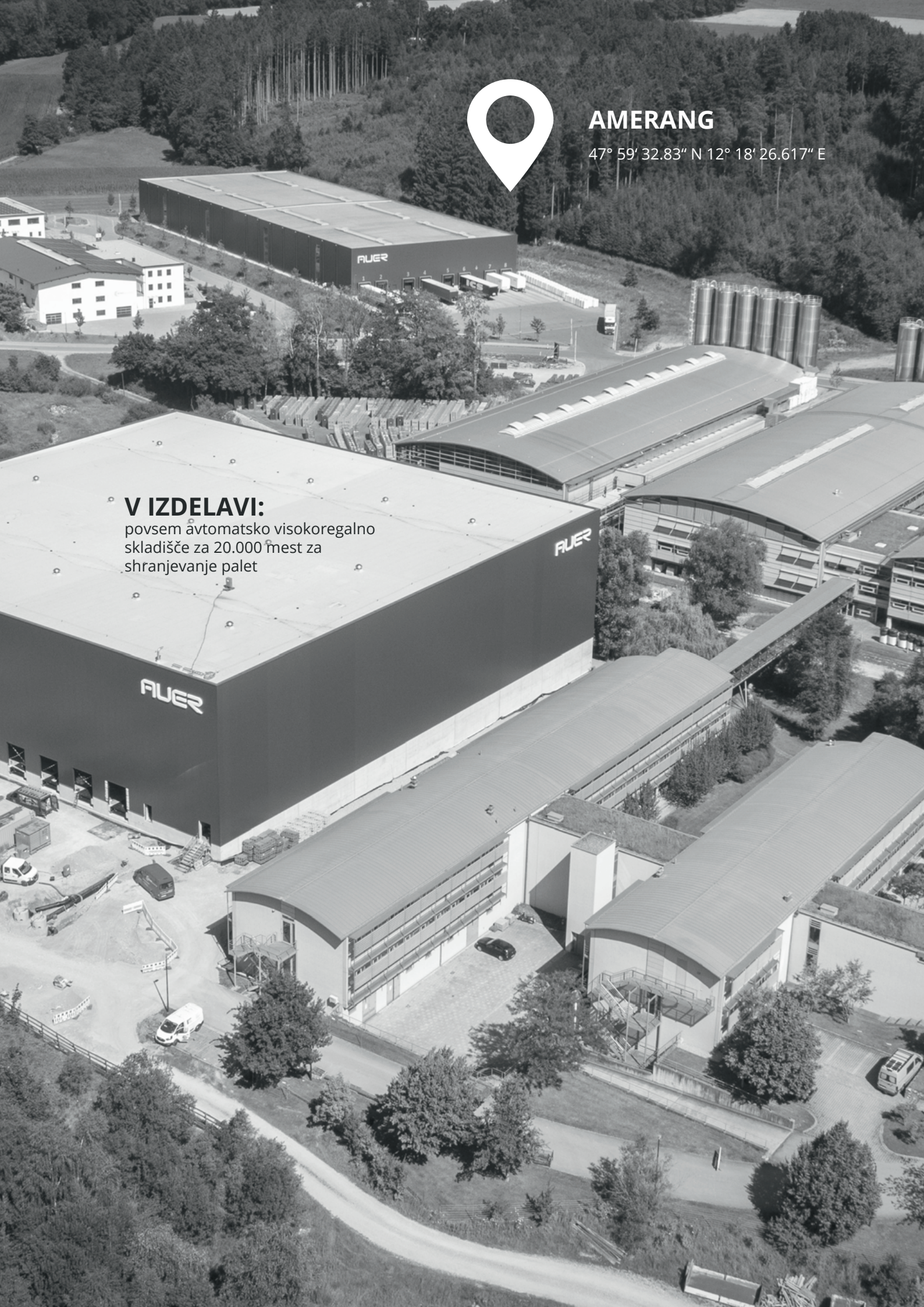



THERE IS A PACKAGING SOLUTION.

AUER Packaging je srednje veliko podjetje iz čudovite bavarske predalpske regije. Z močno voljo in strastjo se je podjetje AUER GmbH v zadnjih 30 letih uvrstilo med vodilne nemške proizvajalce skladiščnih in transportnih izdelkov iz umetnih mas. Podjetje stalno razvija skladiščne in transportne zaboje za trdno in tekočo vsebino. Kakovost iz Nemčije ali »Quality made in Germany« ni zgolj vodilo, temveč tudi dejansko stanje. Vseh 35 milijonov letno proizvedenih izdelkov je izdelanih v Nemčiji. Vse večji delež jih proizvedemo v lastnih proizvodnih halah na sedežu podjetja v Amerangu. Zanesljivo, sodobno in prilagodljivo so trije pridevniki, ki najbolje opišejo hitrorastoče podjetje. Za podjetje AUER Packaging so odlične storitve, najsodobnejša proizvodnja in izdelki po meri strank samoumevni. Odlične storitve veljajo za vse: naj gre za posamezno ali veliko naročilo, majhno podjetje ali koncern.



FOR AN INNOVATED WORLD.

Vodstvo podjetja – Robert Auer, Diana Auer in Philipp Auer – se s ponosom ozira na pretekla tri vznemirljiva in uspešna desetletja. Po pridobitvi tehnološkega parka leta 2014 in vzpostavitvi dveh obstoječih hal za lastno proizvodnjo sta novogradnji velikega skladišča in tretje proizvodne hale najnovejša mejnika podjetja. V omenjenih treh halah na lokaciji Amerang je 38 najsodobnejših strojev za brizgalno vlivanje, ki omogočajo prilagodljive proizvodne zmogljivosti. K temu spada tudi nov, povsem avtomatiziran logistični center. Tudi v prihodnjih letih bo podjetje AUER Packaging z novimi, inovativnimi izdelki na trgu postavljalo nove trende.



MUER
PACKAGING



8t

MUER
PACKAGING

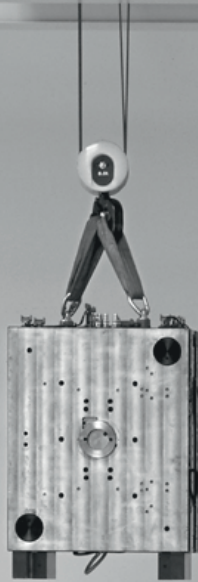

QUALITY
MADE IN GERMANY





QUALITY MADE IN GERMANY.

Kot strokovnjak na področju plastične embalaže za industrijo podjetje AUER Packaging uporablja samo materiale, ki so optimalno prilagojeni namenu uporabe: Lastnosti, kot so temperaturna stabilnost, nosilnost in odpornost proti udarcem, zagotavljajo visoko kakovost in dolgo življenjsko dobo izdelkov. Podjetje AUER Packaging se od tekmecev razlikuje po kombinaciji edinstvene, čiste zasnove, optimizirane uporabe in uporabe visokokakovostnih materialov. Koda QR vam daje ekskluziven vpogled v našo proizvodnjo.



www.auer-packaging.de/videos/company/AUER-Packaging-Produktionshalle.mp4

NEPOSREDNA PRODAJA - VAŠE PREDNOSTI.

Izdelki podjetja AUER Packaging zagotavljajo izjemno razmerje med ceno in kakovostjo. Zato je strategija preprosta in hkrati uspešna: Prodaja vseh izdelkov poteka izključno z neposredno prodajo – prek spletne trgovine, po telefonu ali e-pošti. Vsi izdelki, ki so označeni z logotipom »Pripravljeno za pošiljanje v 24 urah«, bodo odposlani v 24 urah po naročilu. Kakovost ne pomeni nujno tudi visoke cene – o tem se prepričajte sami!

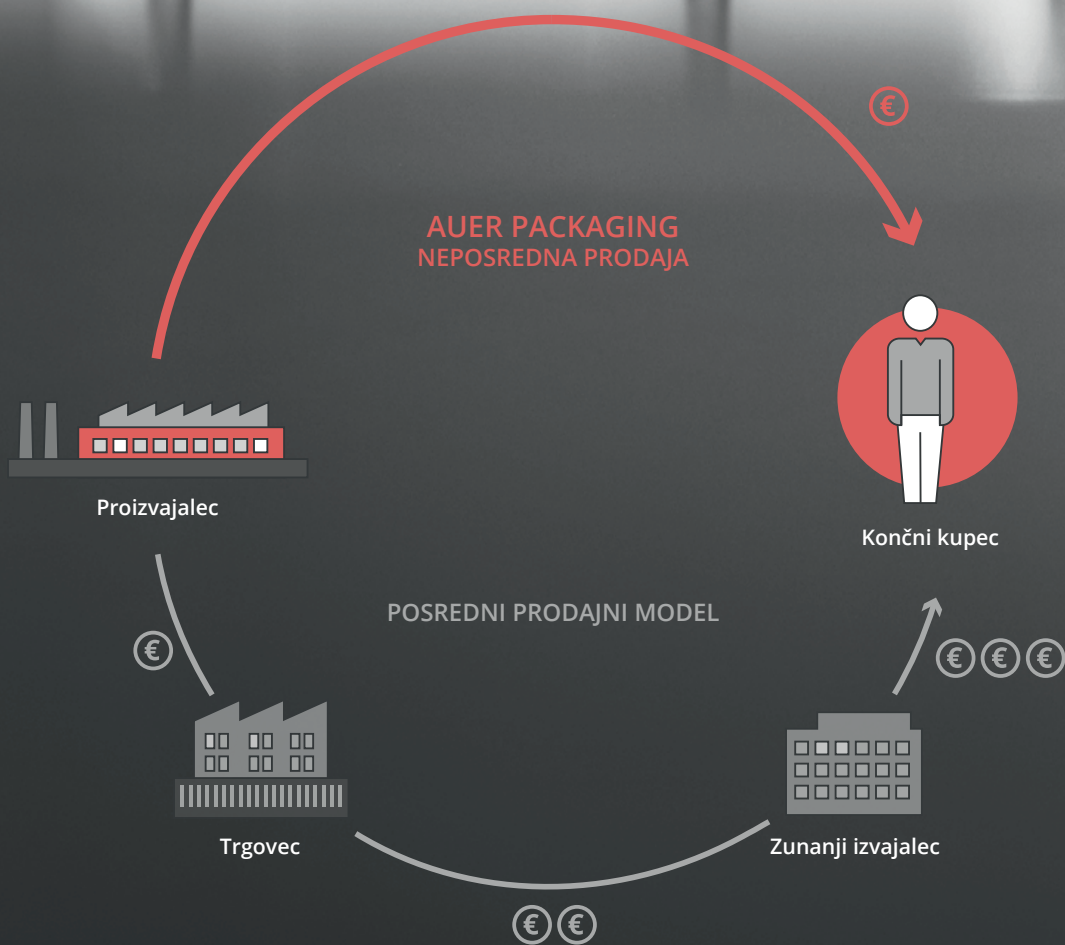



Trajnost na podlagi kakovosti.

Tudi za umetne mase velja naslednje: trajnost je to, kar naredimo iz nje. Izdelki podjetja AUER Packaging so zasnovani za dolgoletno uporabo. Običajna življenjska doba naših izdelkov je vsaj 15 let, veliko pa jih je v uporabi še dlje časa. Že pri razvoju pazimo, da ne uporabimo niti grama preveč ali premalo. Stavimo na optimalno ravnovesje med uporabljenimi materiali in funkcionalnostjo. Skoraj vsi izdelki AUER Packaging so izdelani iz enega materiala. To omogoča nemoteno in predvsem popolno recikliranje. Pri podjetju AUER Packaging tudi sami uporabljamo recikliran material, na primer pri plastičnih paletah AUER.

Vsi postopki podjetja AUER Packaging so optimizirani za energetsko učinkovitost in zmanjšanje emisij CO₂: V primerjavi z letom 2019 smo tako prepolovili emisije CO₂ na kilogram granulata. Proizvodnjo izvajamo izključno s tehnično najsodobnejšimi stroji. Hladilni krogotok je v proizvodnji zasnovan tako, da nam ni treba dodajati niti sveže vode niti kemičnih dodatkov. Odpadno toploto uporabljamo za ogrevanje poslopij. Naš novi fotonapetostni sistem bo proizvajal do 700.000 vatov električne energije, ki jo bomo porabili za električno napajanje proizvodnje.

16



SKLADALNI ZABOJI

58



SISTEMSKI ZABOJNIKI IN KOVČKI

96



PROSTORSKO VARČNI ZABOJI

104



ODPRTI SKLADIŠČNI ZABOJI

118



VEDRA IN OKROGLE POSODE

126

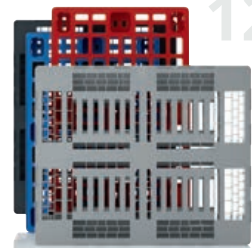

PLASTIČNE PALETE

134



PALETNI ZABOJI

148



REZERVOARJI IBC

156



TRANSPORTNI PRIPOMOČKI



PREDALČNI VOZIČKI

166

198



IZDELKI ESD

232



PRILAGODITEV PO MERI

VSEBINA

SKLADALNI ZABOJI

Evrozaboji	18
Zaboji po meri	50
Zaboji KLT	54

SISTEMSKI ZABOJNIKI IN KOVČKI

Kovčki za drobni material	60
Kovčki za orodje	74
Zaščitni kovčki	90

PROSTORSKO VARČNI ZABOJI

Zaboji za večkratno uporabo	98
Zložljivi zaboji	102

ODPRTI SKLADIŠČNI ZABOJI

106

VEDRA IN OKROGLE POSODE

Vedra	120
Okrogle posode z navojnim pokrovom	124

PLASTIČNE PALETE

128

PALETNI ZABOJI

Zaboji Bigbox	136
Zložljivi zaboji Bigbox	138

REZERVOARJI IBC

Rezervoarji IBC Klasični	150
Zložljivi zaboji IBC	151

TRANSPORTNI PRIPOMOČKI

Transportni podstavki	158
Transportni vozički	162
Kolesa	164

PREDALČNI VOZIČKI

za predalčne zaboje	168
za prekucne škatle	170
za evrozaboje	172

IZDELKI ESD

Evrozaboji ESD	200
Odpri skladiščni zaboji ESD	202
Predalčni vozički ESD	208
Zložljivi zaboji ESD	218
Zaboji ESD KLT	220
Paleta ESD	224

PRILAGODITEV PO MERI

Potisk	233
Posebne barve	235



SKLADALNI ZABOJI

Klasična ponudba



EVROZABOJI ZAPRTI

NAJMANJŠE NAROČILO 1 KOS
brez najmanjšega naročila

POSEBNE BARVE
Preprosto naročite na spletu

BREZPLAČNA DOSTAVA
od 250 € neto vrednosti naročila

 **PRIPRAVLJENO
ZA ODPREMO** v **24** ^{**} **urah**



Red po meri

Zaprti evrozaboj podj. AUER Packaging prepriča z edinstvenim, preprostim dizajnom in veliko stabilnostjo. Zaradi trpežnosti in kakovostnega materiala ima še posebej dolgo uporabno dobo in je torej ekonomičen.

» Izvedbo ESD najdete na strani 200

- odporno proti kislinam in bazam
- v vseh običajnih evrovelikostih
- odporno proti mrazu in vročini
- primerno za tekoče trakove

***) samo pri naročilu prek spletne trgovine. Odprema poteka smo ob delavnikih, če je blago na zalogi. Razpoložljivost in dnevno aktualni časi pošiljanja so navedeni v spletni trgovini.

EVROZABOJI ZAPRTI ROČAJI ČELNA STRAN ZAPRTI

RAL 7001

Zunanje mere D x Š x V (cm)	Št. artikla	Cena za posamezen kos	Število kosov na paleti	Cena/kos na paleti
20 x 15 x 12,0	EG 21512 HG	2,38 €	760	1,83 €
30 x 20 x 12,0	EG 32/12 HG	3,90 €	380	3,00 €
30 x 20 x 17,0	EG 32/17 HG	4,57 €	260	3,51 €
40 x 30 x 7,5	EG 43/75 HG	4,86 €	330	3,74 €
40 x 30 x 12,0	EG 43/12 HG	6,02 €	190	4,63 €
40 x 30 x 17,0	EG 43/17 HG	7,39 €	130	5,69 €
40 x 30 x 22,0	EG 43/22 HG	8,48 €	140	6,52 €
40 x 30 x 27,0	EG 43/27 HG	9,97 €	80	7,67 €
40 x 30 x 32,0	EG 43/32 HG	11,29 €	70	8,69 €
60 x 40 x 7,5	EG 64/75 HG	7,66 €	165	5,89 €
60 x 40 x 12,0	EG 64/12 HG	9,62 €	95	7,40 €
60 x 40 x 17,0	EG 64/17 HG	11,66 €	65	8,97 €
60 x 40 x 22,0	EG 64/22 HG	13,66 €	50	10,51 €
60 x 40 x 27,0	EG 64/27 HG	16,43 €	40	12,64 €
60 x 40 x 32,0	EG 64/32 HG	17,22 €	45	13,25 €
60 x 40 x 42,0	EG 64/42 HG	23,58 €	25	18,14 €
80 x 60 x 12,0	EG 86/12 HG	24,26 €	34	18,66 €
80 x 60 x 22,0	EG 86/22 HG	33,13 €	20	25,48 €
80 x 60 x 32,0	EG 86/32 HG	42,18 €	12	32,45 €
80 x 60 x 42,0	EG 86/42 HG	46,55 €	14	35,80 €
80 x 60 x 52,0	EG 86/52 HG	57,35 €	12	44,12 €

EVROZABOJI ZAPRTI ROČAJI ČELNA STRAN ODPRTI

RAL 7001

Zunanje mere D x Š x V (cm)	Št. artikla	Cena za posamezen kos	Število kosov na paleti	Cena/kos na paleti
40 x 30 x 17,0	EG 43/17	7,39 €	130	5,69 €
40 x 30 x 22,0	EG 43/22	8,48 €	140	6,52 €
40 x 30 x 27,0	EG 43/27	9,97 €	80	7,67 €
40 x 30 x 32,0	EG 43/32	11,29 €	70	8,69 €
60 x 40 x 12,0	EG 64/12	9,62 €	95	7,40 €
60 x 40 x 17,0	EG 64/17	11,66 €	65	8,97 €
60 x 40 x 22,0	EG 64/22	13,66 €	50	10,51 €
60 x 40 x 27,0	EG 64/27	16,43 €	40	12,64 €
60 x 40 x 32,0	EG 64/32	17,22 €	45	13,25 €
60 x 40 x 42,0	EG 64/42	23,58 €	25	18,14 €
80 x 60 x 22,0	EG 86/22	33,13 €	20	25,48 €
80 x 60 x 32,0	EG 86/32	42,18 €	12	32,45 €
80 x 60 x 42,0	EG 86/42	46,55 €	14	35,80 €
80 x 60 x 52,0	EG 86/52	57,35 €	12	44,12 €

NASVET: ODPRTINE ZA ROČAJE IZBERITE PO ŽELJI

Ne glede na to, ali so ročaji zaprti, na vzdolžnih straneh, na čelnih straneh ali na vseh štirih straneh: Možne so vse različice. Izberite zeleno kombinacijo na spletu: www.auer-packaging.si

EVROZABOJI S POKLOPNIM POKROVOM

NAJMANJŠE NAROČILO 1 KOS
brez najmanjšega naročila

POSEBNE BARVE
Preprosto naročite na spletu

BREZPLAČNA DOSTAVA
od 250 € neto vrednosti naročila

 **PRIPRAVLJENO
ZA ODPREMO** v **24** ^{**} **urah**



Varno zaklenjeno

Evrozaboj s poklopnim pokrovom podj. AUER Packaging je mogoče zaradi preprostega poklopnega sistema v trenutku zapreti. Blago je odlično zaščiteno pred transportnimi poškodbami in umazanijo.

» Izvedbo ESD najdete na strani 201

- možnost skladanja tudi s pokrovom
- usklajeno z evromerami
- stabilni tečaji
- z odprtimi ali zaprtimi držaji

***) samo pri naročilu prek spletne trgovine. Odprema poteka smo ob delavnikih, če je blago na zalogi. Razpoložljivost in dnevno aktualni časi pošiljanja so navedeni v spletni trgovini.

EVROZABOJI S POKLOPNIM POKROVOM ROČAJI ZAPRTI
RAL 7001

Zunanje mere D x Š x V (cm)	Št. artikla	Cena za posamezen kos	Število kosov na paletti	Cena/kos na paletti
20 x 15 x 13,5	ED 21512 HG	5,96 €	640	4,58 €
30 x 20 x 13,5	ED 32/12 HG	6,61 €	320	5,09 €
30 x 20 x 18,5	ED 32/17 HG	7,17 €	240	5,52 €
40 x 30 x 9,0	ED 43/75 HG	9,11 €	270	7,01 €
40 x 30 x 13,5	ED 43/12 HG	10,13 €	160	7,79 €
40 x 30 x 18,5	ED 43/17 HG	11,50 €	120	8,85 €
40 x 30 x 23,5	ED 43/22 HG	13,29 €	90	10,23 €
40 x 30 x 28,5	ED 43/27 HG	14,41 €	70	11,09 €
40 x 30 x 33,5	ED 43/32 HG	15,92 €	60	12,25 €
60 x 40 x 9,0	ED 64/75 HG	14,47 €	130	11,13 €
60 x 40 x 13,5	ED 64/12 HG	16,44 €	85	12,64 €
60 x 40 x 18,5	ED 64/17 HG	18,57 €	60	14,28 €
60 x 40 x 23,5	ED 64/22 HG	20,83 €	45	16,02 €
60 x 40 x 28,5	ED 64/27 HG	23,98 €	35	18,45 €
60 x 40 x 33,5	ED 64/32 HG	26,26 €	30	20,20 €
60 x 40 x 43,5	ED 64/42 HG	30,77 €	25	23,67 €
80 x 60 x 13,5	ED 86/12 HG	40,70 €	34	31,31 €
80 x 60 x 23,5	ED 86/22 HG	50,98 €	18	39,21 €
80 x 60 x 33,5	ED 86/32 HG	59,22 €	12	45,55 €
80 x 60 x 43,5	ED 86/42 HG	69,36 €	10	53,35 €
80 x 60 x 54,0	ED 86/52 HG	83,20 €	8	64,00 €

EVROZABOJI S POKLOPNIM POKROVOM ROČAJI ODPRTI
RAL 7001

Zunanje mere D x Š x V (cm)	Št. artikla	Cena za posamezen kos	Število kosov na paletti	Cena/kos na paletti
40 x 30 x 18,5	ED 43/17	11,50 €	120	8,85 €
40 x 30 x 23,5	ED 43/22	13,29 €	90	10,23 €
40 x 30 x 28,5	ED 43/27	14,41 €	70	11,09 €
40 x 30 x 33,5	ED 43/32	15,92 €	60	12,25 €
60 x 40 x 13,5	ED 64/12	16,44 €	85	12,64 €
60 x 40 x 18,5	ED 64/17	18,57 €	60	14,28 €
60 x 40 x 23,5	ED 64/22	20,83 €	45	16,02 €
60 x 40 x 28,5	ED 64/27	23,98 €	35	18,45 €
60 x 40 x 33,5	ED 64/32	26,26 €	30	20,20 €
60 x 40 x 43,5	ED 64/42	30,77 €	25	23,67 €
80 x 60 x 23,5	ED 86/22	50,98 €	18	39,21 €
80 x 60 x 33,5	ED 86/32	59,22 €	12	45,55 €
80 x 60 x 43,5	ED 86/42	69,36 €	10	53,35 €
80 x 60 x 54,0	ED 86/52	83,20 €	8	64,00 €

NAŠ NASVET: ZABOJI V POSEBNIH BARVAH

Se standardne barve izdelkov ne ujemajo s celotno grafično podobo vašega podjetja? Nič lažjega! Izdelke lahko naročite v poljubni posebni barvi. V trgovini lahko izbirate med predhodno določenimi posebnimi barvami. Če tudi med njimi ne najdete želene, se lahko obrnete na službo za pomoč strankam.

Več informacij najdete na: www.auer-packaging.si

EVROZABOJI V OBLIKI KOVČKA

NAJMANJŠE NAROČILO 1 KOS
brez najmanjšega naročila

POSEBNE BARVE
Preprosto naročite na spletu

BREZPLAČNA DOSTAVA
od 250 € neto vrednosti naročila



 **PRIPRAVLJENO ZA ODPREMO** **24** ^{**} urah

Vsemogočnejš z ročajem

Evrozaboji v obliki kovčka podj. AUER Packaging s priročnimi ročaji omogočajo varno in udobno nošenje – tudi težje vsebine. Za zavarovanje vsebine je pokrov mogoče pritrditi z dvema tečajema in dvema zaskočnima zapiraloma.

- možnost skladanja tudi s pokrovom
- zaprte prijemalne odprtine
- različni ročaji
- posebej trpežno

EVROZABOJI V OBLIKI KOVČKA 1 ROČAJ NA VZDOLŽNI STRANI

RAL 7001

Zunanje mere D x Š x V (cm)	Št. artikla	Cena za posamezen kos	Število kosov na paleti	Cena/kos na paleti
30 x 20 x 13,5	ED 32/12 HG 1G	21,17 €	320	16,29 €
30 x 20 x 18,5	ED 32/17 HG 1G	21,66 €	240	16,66 €
40 x 30 x 9,0	ED 43/75 HG 1G	22,47 €	270	17,29 €
40 x 30 x 13,5	ED 43/12 HG 1G	23,74 €	160	18,26 €
40 x 30 x 18,5	ED 43/17 HG 1G	25,11 €	120	19,32 €
40 x 30 x 23,5	ED 43/22 HG 1G	26,91 €	90	20,70 €
40 x 30 x 28,5	ED 43/27 HG 1G	28,02 €	70	21,56 €
40 x 30 x 33,5	ED 43/32 HG 1G	29,53 €	60	22,72 €
60 x 40 x 9,0	ED 64/75 HG 1G	28,09 €	130	21,61 €
60 x 40 x 13,5	ED 64/12 HG 1G	30,05 €	85	23,11 €
60 x 40 x 18,5	ED 64/17 HG 1G	32,18 €	60	24,75 €
60 x 40 x 23,5	ED 64/22 HG 1G	34,44 €	45	26,49 €
60 x 40 x 28,5	ED 64/27 HG 1G	37,59 €	35	28,92 €
60 x 40 x 33,5	ED 64/32 HG 1G	39,88 €	30	30,67 €
60 x 40 x 43,5	ED 64/42 HG 1G	44,39 €	25	34,14 €
80 x 60 x 13,5	ED 86/12 HG 1G	54,31 €	34	41,78 €
80 x 60 x 23,5	ED 86/22 HG 1G	64,59 €	18	49,68 €
80 x 60 x 33,5	ED 86/32 HG 1G	72,83 €	12	56,03 €
80 x 60 x 43,5	ED 86/42 HG 1G	82,97 €	10	63,82 €
80 x 60 x 54,0	ED 86/52 HG 1G	96,81 €	8	74,47 €



***) samo pri naročilu prek spletne trgovine. Odprema poteka smo ob delavnikih, če je blago na zalogi. Razpoložljivost in dnevno aktualni časi pošiljanja so navedeni v spletni trgovini.

EVROZABOJI V OBLIKI KOVČKA 2 ROČAJA NA ČELNI STRANI

RAL 7001



Zunanje mere D x Š x V (cm)	Št. artikla	Cena za posamezen kos	Število kosov na paleti	Cena/kos na paleti
40 x 30 x 9,0	ED 43/75 HG 2G	36,08 €	270	27,76 €
40 x 30 x 13,5	ED 43/12 HG 2G	37,36 €	160	28,73 €
40 x 30 x 18,5	ED 43/17 HG 2G	38,73 €	120	29,79 €
40 x 30 x 23,5	ED 43/22 HG 2G	40,52 €	90	31,17 €
40 x 30 x 28,5	ED 43/27 HG 2G	41,64 €	70	32,03 €
40 x 30 x 33,5	ED 43/32 HG 2G	43,14 €	60	33,19 €
60 x 40 x 9,0	ED 64/75 HG 2G	41,70 €	130	32,08 €
60 x 40 x 13,5	ED 64/12 HG 2G	43,66 €	85	33,59 €
60 x 40 x 18,5	ED 64/17 HG 2G	45,79 €	60	35,22 €
60 x 40 x 23,5	ED 64/22 HG 2G	48,05 €	45	36,96 €
60 x 40 x 28,5	ED 64/27 HG 2G	51,21 €	35	39,39 €
60 x 40 x 33,5	ED 64/32 HG 2G	53,49 €	30	41,14 €
60 x 40 x 43,5	ED 64/42 HG 2G	58,00 €	25	44,61 €
80 x 60 x 13,5	ED 86/12 HG 2G	67,93 €	34	52,25 €
80 x 60 x 23,5	ED 86/22 HG 2G	78,20 €	18	60,15 €
80 x 60 x 33,5	ED 86/32 HG 2G	86,45 €	12	66,50 €
80 x 60 x 43,5	ED 86/42 HG 2G	96,58 €	10	74,29 €
80 x 60 x 54,0	ED 86/52 HG 2G	110,43 €	8	84,94 €



1 ROČAJ NA VZDOLŽNI STRANI, 2 ROČAJA NA ČELNI STRANI

RAL 7001



Zunanje mere D x Š x V (cm)	Št. artikla	Cena za posamezen kos	Število kosov na paleti	Cena/kos na paleti
40 x 30 x 9,0	ED 43/75 HG 3G	50,54 €	270	38,87 €
40 x 30 x 13,5	ED 43/12 HG 3G	51,46 €	160	39,58 €
40 x 30 x 18,5	ED 43/17 HG 3G	52,43 €	120	40,33 €
40 x 30 x 23,5	ED 43/22 HG 3G	54,13 €	90	41,64 €
40 x 30 x 28,5	ED 43/27 HG 3G	55,25 €	70	42,50 €
40 x 30 x 33,5	ED 43/32 HG 3G	56,76 €	60	43,66 €
60 x 40 x 9,0	ED 64/75 HG 3G	55,80 €	130	42,92 €
60 x 40 x 13,5	ED 64/12 HG 3G	57,27 €	85	44,06 €
60 x 40 x 18,5	ED 64/17 HG 3G	59,40 €	60	45,69 €
60 x 40 x 23,5	ED 64/22 HG 3G	61,66 €	45	47,43 €
60 x 40 x 28,5	ED 64/27 HG 3G	64,82 €	35	49,86 €
60 x 40 x 33,5	ED 64/32 HG 3G	67,10 €	30	51,62 €
60 x 40 x 43,5	ED 64/42 HG 3G	71,61 €	25	55,08 €
80 x 60 x 13,5	ED 86/12 HG 3G	81,54 €	34	62,72 €
80 x 60 x 23,5	ED 86/22 HG 3G	91,81 €	18	70,62 €
80 x 60 x 33,5	ED 86/32 HG 3G	100,06 €	12	76,97 €
80 x 60 x 43,5	ED 86/42 HG 3G	110,19 €	10	84,77 €
80 x 60 x 54,0	ED 86/52 HG 3G	124,04 €	8	95,41 €



2 ROČAJA NA VZDOLŽNI STRANI

RAL 7001



Zunanje mere D x Š x V (cm)	Št. artikla	Cena za posamezen kos	Število kosov na paleti	Cena/kos na paleti
40 x 30 x 13,5	ED 43/12 HG 2GL	37,36 €	160	28,73 €
40 x 30 x 18,5	ED 43/17 HG 2GL	38,73 €	120	29,79 €
40 x 30 x 33,5	ED 43/32 HG 2GL	43,14 €	60	33,19 €
60 x 40 x 33,5	ED 64/32 HG 2GL	53,49 €	30	41,14 €
60 x 40 x 43,5	ED 64/42 HG 2GL	58,00 €	25	44,61 €
80 x 60 x 33,5	ED 86/32 HG 2GL	86,45 €	12	66,50 €
80 x 60 x 43,5	ED 86/42 HG 2GL	96,58 €	10	74,29 €
80 x 60 x 54,0	ED 86/52 HG 2GL	110,43 €	8	84,94 €

» Več velikosti najdete v spletni trgovini.



EVROZABOJI S POKLOPNIM POKROVOM PRO BREZ KLJUČAVNICE



PRIPRAVLJENO ZA ODPREMO v **24** urah**

NAJMANJŠE NAROČILO 1 KOS
brez najmanjšega naročila

BREZPLAČNA DOSTAVA
od 250 € neto vrednosti naročila

Neprepustni evro zabojniki

Za zagotavljanje neprepustnosti za prah in pršečo vodo so evrozaboji opremljeni s poklopnim pokrovom Pro. Poklopni pokrov je opremljen z gumijastim tesnilom, ki skupaj z napenjalno zaporo skrbi za to, da je vsebina kar najbolje zaščitena pred veliko večino zunanjih vplivov.

- Vgrajeno gumijasto tesnilo
- Zanesljivo zapiranje z napenjalnim vzvodom
- Lahko se zložijo tudi s poklopnim pokrovom

EVROZABOJI S POKLOPNIM POKROVOM PRO OG ROČAJI ZAPRTI

RAL 7001

Zunanje mere D x Š x V (cm)	Št. artikla	Cena za posamezen kos	Število kosov na paleti	Cena/kos na paleti
40 x 30 x 13,5	EDP 43/12 HG	50,49 €	160	38,84 €
40 x 30 x 18,5	EDP 43/17 HG	51,87 €	120	39,90 €
40 x 30 x 23,5	EDP 43/22 HG	53,11 €	90	40,86 €
40 x 30 x 28,5	EDP 43/27 HG	54,78 €	70	42,13 €
40 x 30 x 33,5	EDP 43/32 HG	56,28 €	60	43,29 €
60 x 40 x 13,5	EDP 64/12 HG	59,74 €	85	45,96 €
60 x 40 x 18,5	EDP 64/17 HG	61,87 €	60	47,59 €
60 x 40 x 23,5	EDP 64/22 HG	64,13 €	45	49,33 €
60 x 40 x 28,5	EDP 64/27 HG	67,29 €	35	51,76 €
60 x 40 x 33,5	EDP 64/32 HG	69,57 €	30	53,52 €
60 x 40 x 43,5	EDP 64/42 HG	74,08 €	25	56,99 €



***) samo pri naročilu prek spletne trgovine. Odprema poteka smo ob delavnikih, če je blago na zalogi. Razpoložljivost in dnevno aktualni časi pošiljanja so navedeni v spletni trgovini.

EVROZABOJI S POKLOPNIM POKROVOM PRO 1G

ROČAJI ZAPRTI, 1 ROČAJ NA VZDOLŽNI STRANI

RAL 7001



Zunanje mere D x Š x V (cm)	Št. artikla	Cena za posamezen kos	Število kosov na paletti	Cena/kos na paletti
40 x 30 x 13,5	EDP 43/12 HG 1G	53,71 €	160	41,31 €
40 x 30 x 18,5	EDP 43/17 HG 1G	55,08 €	120	42,37 €
40 x 30 x 23,5	EDP 43/22 HG 1G	56,32 €	90	43,33 €
40 x 30 x 28,5	EDP 43/27 HG 1G	57,99 €	70	44,61 €
40 x 30 x 33,5	EDP 43/32 HG 1G	59,49 €	60	45,76 €
60 x 40 x 13,5	EDP 64/12 HG 1G	62,96 €	85	48,43 €
60 x 40 x 18,5	EDP 64/17 HG 1G	65,09 €	60	50,07 €
60 x 40 x 23,5	EDP 64/22 HG 1G	67,35 €	45	51,80 €
60 x 40 x 28,5	EDP 64/27 HG 1G	70,50 €	35	54,23 €
60 x 40 x 33,5	EDP 64/32 HG 1G	72,78 €	30	55,99 €
60 x 40 x 43,5	EDP 64/42 HG 1G	77,29 €	25	59,46 €



EVROZABOJI S POKLOPNIM POKROVOM PRO 2G

ROČAJI ZAPRTI, 2 ROČAJA NA ČELNI STRANI

RAL 7001



Zunanje mere D x Š x V (cm)	Št. artikla	Cena za posamezen kos	Število kosov na paletti	Cena/kos na paletti
40 x 30 x 13,5	EDP 43/12 HG 2G	77,72 €	160	59,78 €
40 x 30 x 18,5	EDP 43/17 HG 2G	79,09 €	120	60,84 €
40 x 30 x 23,5	EDP 43/22 HG 2G	80,34 €	90	61,80 €
40 x 30 x 28,5	EDP 43/27 HG 2G	82,00 €	70	63,08 €
40 x 30 x 33,5	EDP 43/32 HG 2G	83,51 €	60	64,24 €
60 x 40 x 13,5	EDP 64/12 HG 2G	86,97 €	85	66,90 €
60 x 40 x 18,5	EDP 64/17 HG 2G	89,10 €	60	68,54 €
60 x 40 x 23,5	EDP 64/22 HG 2G	91,36 €	45	70,28 €
60 x 40 x 28,5	EDP 64/27 HG 2G	94,51 €	35	72,70 €
60 x 40 x 33,5	EDP 64/32 HG 2G	96,80 €	30	74,46 €
60 x 40 x 43,5	EDP 64/42 HG 2G	101,31 €	25	77,93 €



NASVET: IZVEDBA Z ODPRTIMI ROČAJI

Tudi evro zabojnike s poklopnim pokrovom Pro je mogoče naročiti z odprtimi ročaji. Vse izvedbe so na voljo na spletu: www.auer-packaging.si

EVROZABOJI S POKLOPNIM POKROVOM PRO S KLJUČAVNICO



PRIPRAVLJENO ZA ODPREMO **24** urah**

NAJMANJŠE NAROČILO 1 KOS
brez najmanjšega naročila

BREZPLAČNA DOSTAVA
od 250 € neto vrednosti naročila

Tesno zaprto

Za zagotavljanje neprepustnosti za prah in pršečo vodo so evrozaboji opremljeni s poklopnim pokrovom Pro. Visokokakovostne ključavnice so vgrajene v izvlečna zapirala poklopnega pokrova, da je vsebina zaščitena pred nepooblaščenim dostopom.

- Vgrajeno gumijasto tesnilo
- Zanesljivo zapiranje z napenjalnim vzvodom
- Lahko se zložijo tudi s poklopnim pokrovom

EVROZABOJI S POKLOPNIM POKROVOM PRO OG ROČAJI ZAPRTI

RAL 7001

Zunanje mere D x Š x V (cm)	Št. artikla	Cena za posamezen kos	Število kosov na paleti	Cena/kos na paleti
40 x 30 x 13,5	EDP S 43/12 HG	56,40 €	160	43,39 €
40 x 30 x 18,5	EDP S 43/17 HG	57,77 €	120	44,44 €
40 x 30 x 23,5	EDP S 43/22 HG	59,56 €	90	45,82 €
40 x 30 x 28,5	EDP S 43/27 HG	60,68 €	70	46,68 €
40 x 30 x 33,5	EDP S 43/32 HG	62,19 €	60	47,84 €
60 x 40 x 13,5	EDP S 64/12 HG	65,65 €	85	50,50 €
60 x 40 x 18,5	EDP S 64/17 HG	67,78 €	60	52,14 €
60 x 40 x 23,5	EDP S 64/22 HG	70,04 €	45	53,88 €
60 x 40 x 28,5	EDP S 64/27 HG	73,20 €	35	56,31 €
60 x 40 x 33,5	EDP S 64/32 HG	75,48 €	30	58,06 €
60 x 40 x 43,5	EDP S 64/42 HG	79,99 €	25	61,53 €



***) samo pri naročilu prek spletne trgovine. Odprema poteka smo ob delavnikih, če je blago na zalogi. Razpoložljivost in dnevno aktualni časi pošiljanja so navedeni v spletni trgovini.

EVROZABOJI S POKLOPNIM POKROVOM PRO 1G

ROČAJI ZAPRTI, 1 ROČAJ NA VZDOLŽNI STRANI

RAL 7001



Zunanje mere D x Š x V (cm)	Št. artikla	Cena za posamezen kos	Število kosov na paleti	Cena/kos na paleti
40 x 30 x 13,5	EDP S 43/12 HG 1G	59,61 €	160	45,86 €
40 x 30 x 18,5	EDP S 43/17 HG 1G	60,99 €	120	46,91 €
40 x 30 x 23,5	EDP S 43/22 HG 1G	62,78 €	90	48,29 €
40 x 30 x 28,5	EDP S 43/27 HG 1G	63,90 €	70	49,15 €
40 x 30 x 33,5	EDP S 43/32 HG 1G	65,40 €	60	50,31 €
60 x 40 x 13,5	EDP S 64/12 HG 1G	68,86 €	85	52,97 €
60 x 40 x 18,5	EDP S 64/17 HG 1G	70,99 €	60	54,61 €
60 x 40 x 23,5	EDP S 64/22 HG 1G	73,25 €	45	56,35 €
60 x 40 x 28,5	EDP S 64/27 HG 1G	76,41 €	35	58,78 €
60 x 40 x 33,5	EDP S 64/32 HG 1G	78,69 €	30	60,53 €
60 x 40 x 43,5	EDP S 64/42 HG 1G	83,20 €	25	64,00 €



EVROZABOJI S POKLOPNIM POKROVOM PRO 2GS

ROČAJI ZAPRTI, 2 ROČAJA NA ČELNI STRANI

RAL 7001



Zunanje mere D x Š x V (cm)	Št. artikla	Cena za posamezen kos	Število kosov na paleti	Cena/kos na paleti
40 x 30 x 13,5	EDP S 43/12 HG 2G	83,63 €	160	64,33 €
40 x 30 x 18,5	EDP S 43/17 HG 2G	85,00 €	120	65,38 €
40 x 30 x 23,5	EDP S 43/22 HG 2G	86,79 €	90	66,76 €
40 x 30 x 28,5	EDP S 43/27 HG 2G	87,91 €	70	67,62 €
40 x 30 x 33,5	EDP S 43/32 HG 2G	89,41 €	60	68,78 €
60 x 40 x 13,5	EDP S 64/12 HG 2G	92,88 €	85	71,44 €
60 x 40 x 18,5	EDP S 64/17 HG 2G	95,01 €	60	73,08 €
60 x 40 x 23,5	EDP S 64/22 HG 2G	97,27 €	45	74,82 €
60 x 40 x 28,5	EDP S 64/27 HG 2G	100,42 €	35	77,25 €
60 x 40 x 33,5	EDP S 64/32 HG 2G	102,70 €	30	79,00 €
60 x 40 x 43,5	EDP S 64/42 HG 2G	107,21 €	25	82,47 €



NAŠ NASVET: POTISK PO MERI

S potiskom po meri lahko izdelke AUER popolnoma prilagodite celostni grafični podobi svojega podjetja. Želite besedilo ali logotip, morda enobarvnega ali večbarvnega? Izdelke AUER lahko sestavite skladno z željami. To naredite v našem spletnem pripomočku za sestavljanje ali se po nasvet obrnete na našo službo za pomoč strankam.

Več informacij najdete na: www.auer-packaging.si

EVROZABOJI ZAPRTI Z ZDRUŽEVALNIM SISTEMOM

PRIPRAVLJENO
ZA ODPREMO v **24** urah **

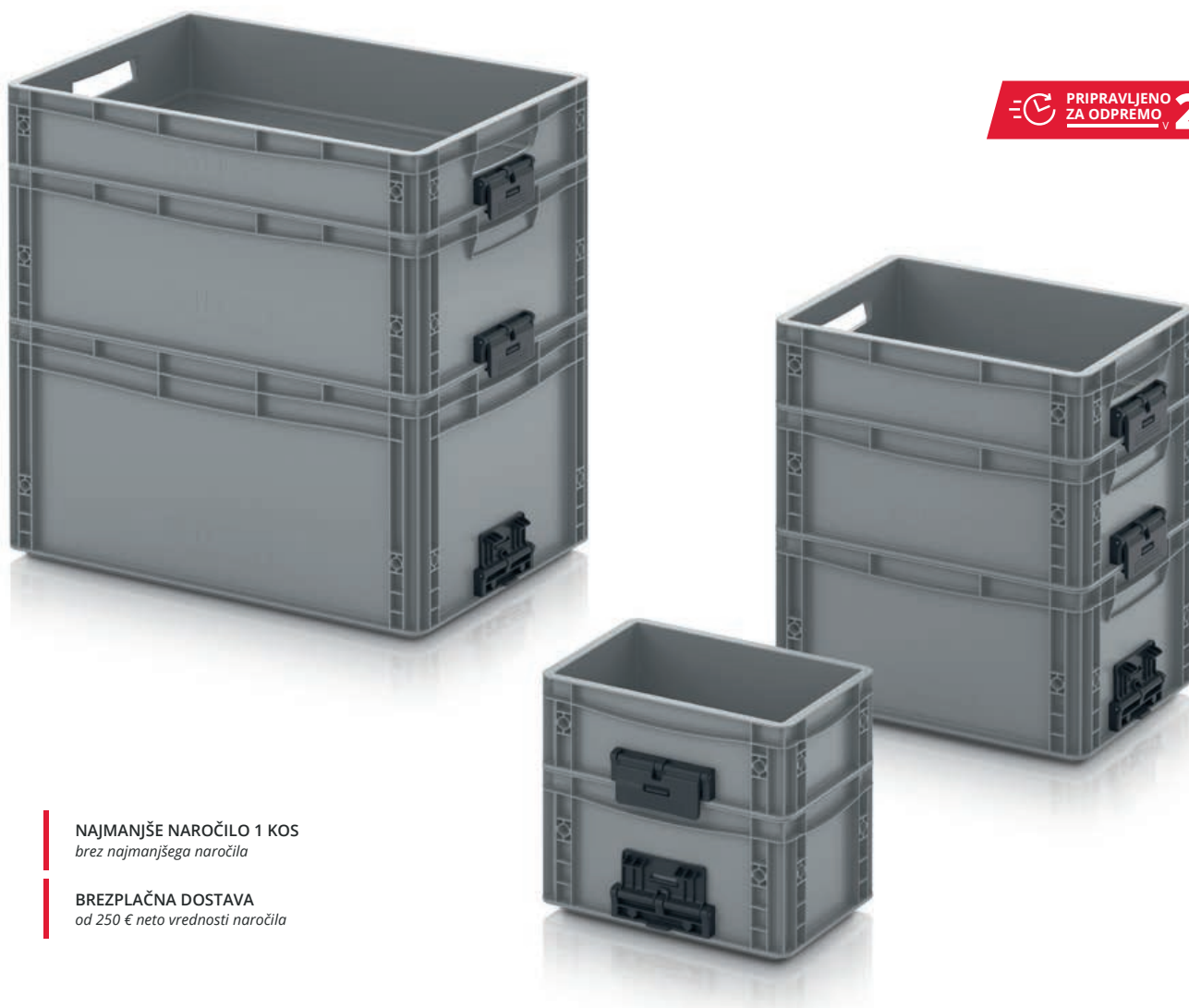

NAJMANJŠE NAROČILO 1 KOS
brez najmanjšega naročila

BREZPLAČNA DOSTAVA
od 250 € neto vrednosti naročila

Tesno zaprto

Če evrozabojev ne želite le zlagati drug na drugega, temveč jih želite tudi tesno povezati med seboj, pride prav združevalni sistem. Z zgolj eno potezo lahko sistem zaprete ali pa ga odprete in iz zloženih evrozabojev napravite kompakten stolp, s katerim je mogoče rokovati kot s samostojnim vsebnikom.

- Trdno, zanesljivo združevanje
- Hitro in preprosto zapiranje ter odpiranje
- Izboljšano rokovanje z zaboji, naloženimi drug na drugega

***) samo pri naročilu prek spletne trgovine. Odprema poteka smo ob delavnikih, če je blago na zalogi. Razpoložljivost in dnevno aktualni časi pošiljanja so navedeni v spletni trgovini.

EVROZABOJI ZAPRTI Z ZDRUŽEVALNIM SISTEMOM

ROČAJI ODPRTI

RAL 7001

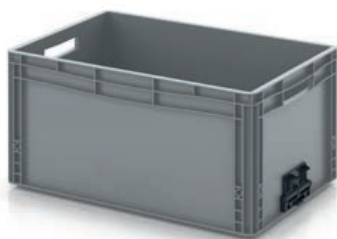

Zunanje mere D x Š x V (cm)	Št. artikla	Cena za posamezen kos	Število kosov na paleto	Cena/kos na paleti
30 x 20 x 12	EG V 32/12	16,77 €	380	12,90 €
30 x 20 x 17	EG V 32/17	17,47 €	260	13,44 €
40 x 30 x 12	EG V 43/12	10,52 €	190	8,09 €
40 x 30 x 17	EG V 43/17	11,96 €	130	9,20 €
40 x 30 x 22	EG V 43/22	13,13 €	140	10,10 €
40 x 30 x 27	EG V 43/27	14,65 €	80	11,27 €
40 x 30 x 32	EG V 43/32	16,05 €	70	12,35 €
60 x 40 x 12	EG V 64/12	14,30 €	95	11,00 €
60 x 40 x 17	EG V 64/17	16,42 €	65	12,63 €
60 x 40 x 22	EG V 64/22	18,51 €	50	14,24 €
60 x 40 x 27	EG V 64/27	21,41 €	40	16,47 €
60 x 40 x 32	EG V 64/32	22,28 €	45	17,14 €
60 x 40 x 42	EG V 64/42	28,87 €	25	22,21 €



EVROZABOJI ZAPRTI Z ZDRUŽEVALNIM SISTEMOM

ROČAJI ZAPRTI

RAL 7001

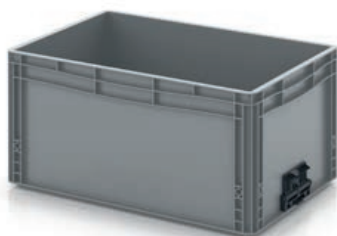

Zunanje mere D x Š x V (cm)	Št. artikla	Cena za posamezen kos	Število kosov na paleto	Cena/kos na paleti
30 x 20 x 12	EG V 32/12 HG	8,29 €	380	6,38 €
30 x 20 x 17	EG V 32/17 HG	8,99 €	260	6,92 €
40 x 30 x 12	EG V 43/12 HG	10,52 €	190	8,09 €
40 x 30 x 17	EG V 43/17 HG	11,96 €	130	9,20 €
40 x 30 x 22	EG V 43/22 HG	13,13 €	140	10,10 €
40 x 30 x 27	EG V 43/27 HG	14,65 €	80	11,27 €
40 x 30 x 32	EG V 43/32 HG	16,05 €	70	12,35 €
60 x 40 x 12	EG V 64/12 HG	14,30 €	95	11,00 €
60 x 40 x 17	EG V 64/17 HG	16,42 €	65	12,63 €
60 x 40 x 22	EG V 64/22 HG	18,51 €	50	14,24 €
60 x 40 x 27	EG V 64/27 HG	21,41 €	40	16,47 €
60 x 40 x 32	EG V 64/32 HG	22,28 €	45	17,14 €
60 x 40 x 42	EG V 64/42 HG	28,87 €	25	22,21 €



NASVET: ROČAJE ZAPIRAJTE SAMI

Želite naknadno elegantno pokriti odprte ročaje ali jih prilagoditi glede na vrsto uporabe? Pokrovi ročajev za evro zabojnike so na voljo na strani XY. 46 »

EVROZABOJI MREŽASTI

NAJMANJŠE NAROČILO 1 KOS
brez najmanjšega naročila

POSEBNE BARVE
Preprosto naročite na spletu

BREZPLAČNA DOSTAVA
od 250 € neto vrednosti naročila

 **PRIPRAVLJENO ZA ODPREMO** v **24 urah** **



Za večjo preglednost

Mrežasti evrozaboj podj. AUER Packaging odlikuje njegovo ogrodje, prepustno za zrak in tekočine. Ne glede na to, ali se mora vsebina hitro posušiti, ali pa mora ostati vlažna – ta zaboj je primeren za vse!

- higienično brezhibno in preprosto čiščenje
- primerno za pomivanje v pomivalnem stroju
- možnost skladanja
- optimalno kroženje zraka

EVROZABOJI MREŽASTI

RAL 7001

Zunanje mere D x Š x V (cm)	Št. artikla	Cena za posamezen kos	Število kosov na paleti	Cena/kos na paleti
60 x 40 x 7,5	EO 64/75	7,33 €	165	5,64 €
60 x 40 x 12,0	EO 64/12	9,08 €	95	6,99 €
60 x 40 x 15,0	EO 64/15	9,65 €	75	7,42 €
60 x 40 x 17,0	EO 64/17	10,61 €	65	8,16 €
60 x 40 x 22,0	EO 64/22	12,46 €	50	9,59 €
60 x 40 x 27,0	EO 64/27	14,37 €	40	11,05 €
60 x 40 x 32,0	EO 64/32	14,81 €	45	11,39 €
60 x 40 x 42,0	EO 64/42	19,79 €	25	15,22 €



***) samo pri naročilu prek spletne trgovine. Odprema poteka smo ob delavnikih, če je blago na zalogi. Razpoložljivost in dnevno aktualni časi pošiljanja so navedeni v spletni trgovini.

ZABOJI ZA MESO

NAJMANJŠE NAROČILO 1 KOS
brez najmanjšega naročila

POSEBNE BARVE
Preprosto naročite na spletu

BREZPLAČNA DOSTAVA
od 250 € neto vrednosti naročila



PRIPRAVLJENO
ZA ODPREMO **24** urah

Higienično skladiščenje mesa

Zaboji za meso podj. AUER Packaging so bili posebej razviti za uporabo v mesni industriji in izpolnjujejo stroge zahteve inštituta EHI. Evrozaboji E2 odvajajo vodo z roba navzven in s tem skrbijo za optimalne pogoje skladiščenja in transportiranja mesnin.

- za avtomatizirano logistiko
- gladka notranja površina za preprosto čiščenje
- primerno za pomivanje v pomivalnem stroju
- skladno z DIN 55423

ZABOJI ZA MESO

RAL 3020

Zunanje mere D x Š x V (cm)	Št. artikla	Cena za posamezen kos	Število kosov na paleti	Cena/kos na paleti
60 x 40 x 20	E2	13,34 €	55	10,26 €



***) samo pri naročilu prek spletne trgovine. Odprema poteka smo ob delavnikih, če je blago na zalogi. Razpoložljivost in dnevno aktualni časi pošiljanja so navedeni v spletni trgovini.

Cene palet veljajo samo za celotne palete. Cene so brez DDV-ja.

PRIBOR

za evrozaboje

Stran 47 | Sklopni ročaj

Stran 40 | Vstavni zaboji
za evrozaboje

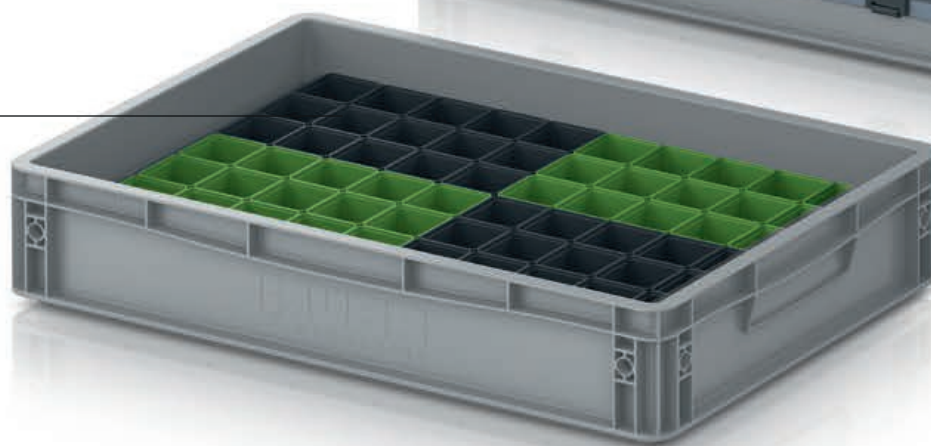
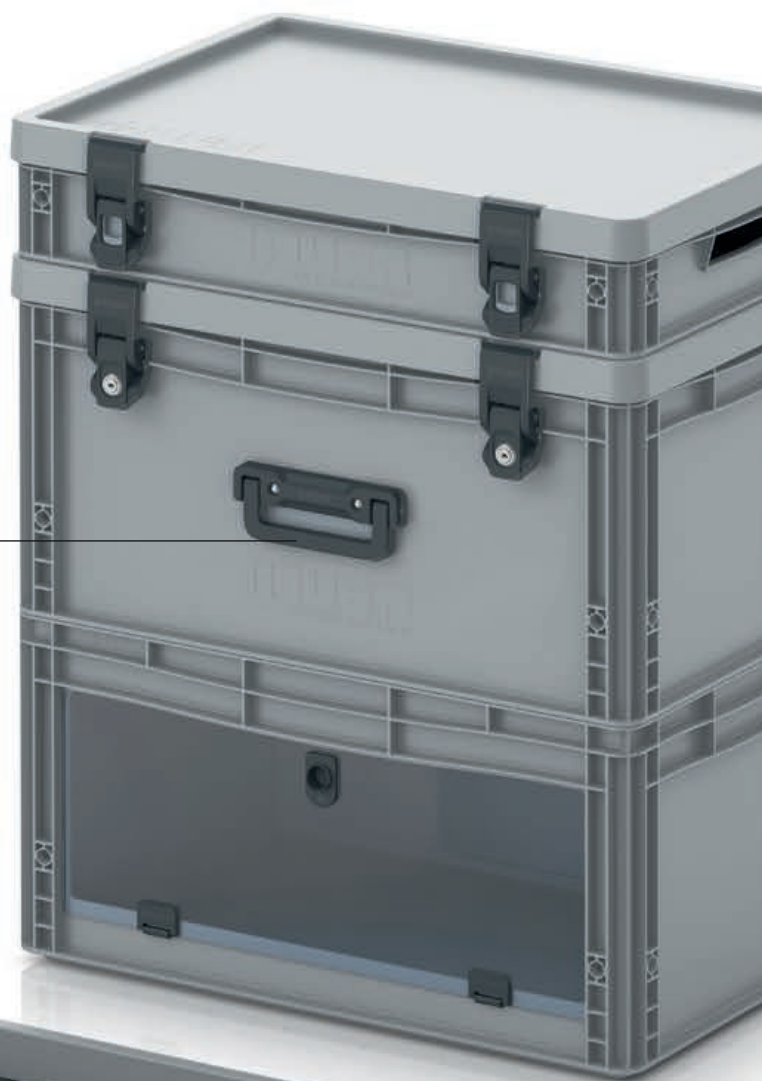

Stran 42 | Predelki za evrozaboje

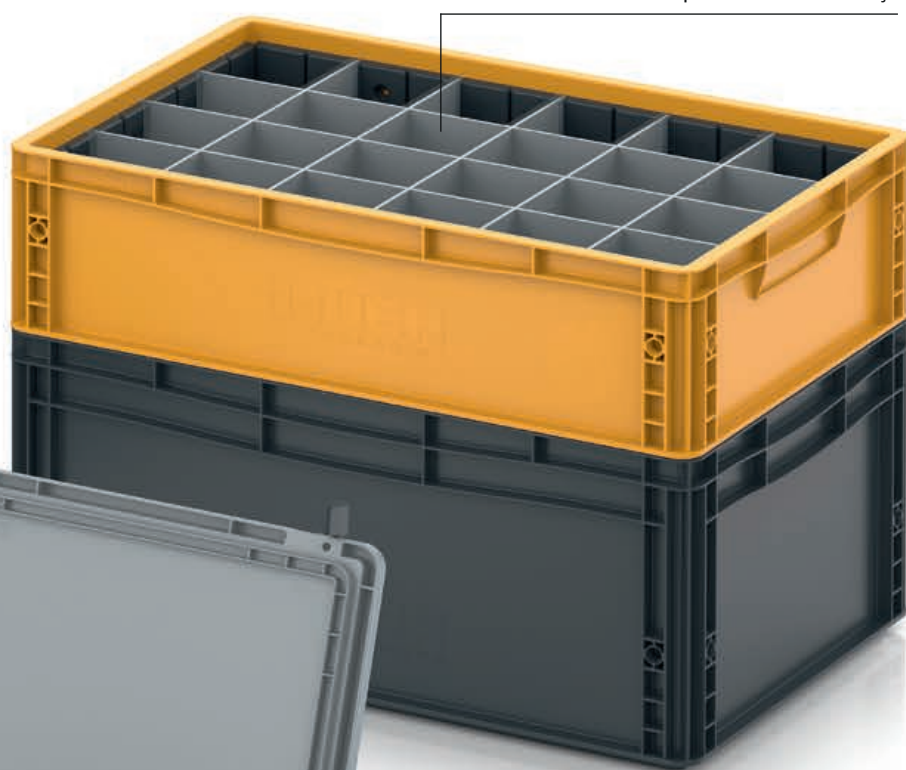

Stran 34 | Vstavni zaboji



VSTAVNI ZABOJI ZA EVROZABOJE

NAJMANJŠE NAROČILO 1 KOS
brez najmanjšega naročila

BREZPLAČNA DOSTAVA
od 250 € neto vrednosti naročila

PRIPRAVLJENO
ZA ODPREMO **24** urah**

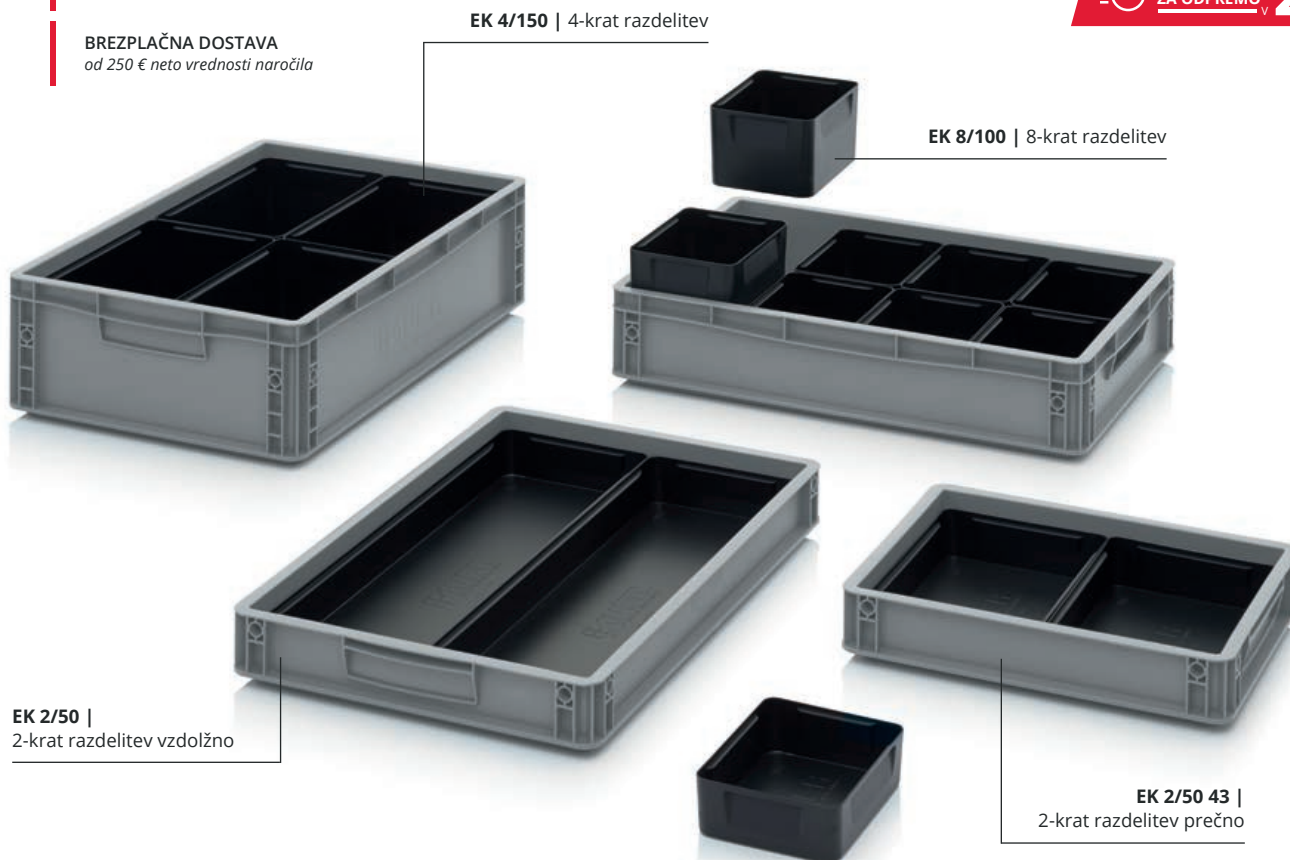

EK 4/150 | 4-krat razdelitev

EK 8/100 | 8-krat razdelitev

EK 2/50 |
2-krat razdelitev vzdolžno

EK 2/50 43 |
2-krat razdelitev prečno

Odličen pregled

Vstavni zaboji podj. AUER Packaging so odlična rešitev za prilagodljivo razdeljevanje evrozabojev. Najprej jih je mogoče po želji opremiti in komisionirati ter jih nato z drugimi vstavnimi zaboji vstaviti v evrozaboje. Evrozaboj velikosti 60 x 40 cm lahko sprejme do osem vstavnih zabojev.

- posebej oblikovan rob za lažje prijemanje
- možnost skladanja zaradi ojačanega roba
- različna dodatna oprema
- do 8 vstavnih zabojev na zaboj



VSTAVNI ZABOJI ZA EVROZABOJE 40 x 30 cm

RAL 9017

	Zunanje mere D x Š x V (cm)	Višina (cm)	Št. artikla	Razdelitev	Cena za posamezen kos	Število kosov na paletti	Cena/kos na paletti
1	26,6 x 18,4 x 5	5	EK 2/50 43	2-kratna razdelitev prečno	2,84 €	1012	2,18 €
2	26,6 x 18,4 x 10	10	EK 2/100 43	2-kratna razdelitev prečno	3,48 €	440	2,68 €
3	26,6 x 18,4 x 15	15	EK 2/150 43	2-kratna razdelitev prečno	4,58 €	300	3,52 €

» Izvedbo ESD najdete na strani 226

***) samo pri naročilu prek spletne trgovine. Odprema poteka smo ob delavnikih, če je blago na zalogi. Razpoložljivost in dnevno aktualni časi pošiljanja so navedeni v spletni trgovini.



VSTAVNI ZABOJI ZA EVROZABOJE 60 x 40 cm

RAL 9017

	Zunanje mere D x Š x V (cm)	Višina (cm)	Št. artikla	Razdelitev	Cena za posamezen kos	Število kosov na paletti	Cena/kos na paletti
4	56 x 18,3 x 5	5	EK 2/50	2-kratna razdelitev vzdolžno	3,54 €	440	2,72 €
5	56 x 18,3 x 10	10	EK 2/100	2-kratna razdelitev vzdolžno	5,04 €	220	3,87 €
6	56 x 18,3 x 15	15	EK 2/150	2-kratna razdelitev vzdolžno	6,04 €	150	4,64 €
7	28,2 x 18,3 x 5	5	EK 4/50	4-kratna razdelitev	2,51 €	968	1,93 €
8	28,2 x 18,3 x 10	10	EK 4/100	4-kratna razdelitev	3,46 €	440	2,66 €
9	28,2 x 18,3 x 15	15	EK 4/150	4-kratna razdelitev	4,29 €	300	3,30 €
10	18,3 x 14,1 x 5	5	EK 8/50	8-kratna razdelitev	2,29 €	1800	1,76 €
11	18,3 x 14,1 x 10	10	EK 8/100	8-kratna razdelitev	2,43 €	880	1,87 €
12	18,3 x 14,1 x 15	15	EK 8/150	8-kratna razdelitev	2,97 €	630	2,28 €

» Izvedbo ESD najdete na strani 227



NAŠ NASVET: SKLADANJE VSTAVNIH ZABOJEV

Vstavni zaboji so skladljivi ter tako še dodatno zagotavljajo preglednost in red v evrozaboju. Vstavne zaboje lahko poljubno kombinirate v različnih višinah.

Naša služba za pomoč strankam vam bo z veseljem svetovala: info@auer-packaging.si

VSTAVNI ZABOJI, PREDELEK EVROZABOJI 40 x 30 cm

NAJMANJŠE NAROČILO 1 KOS
brez najmanjšega naročila

BREZPLAČNA DOSTAVA
od 250 € neto vrednosti naročila

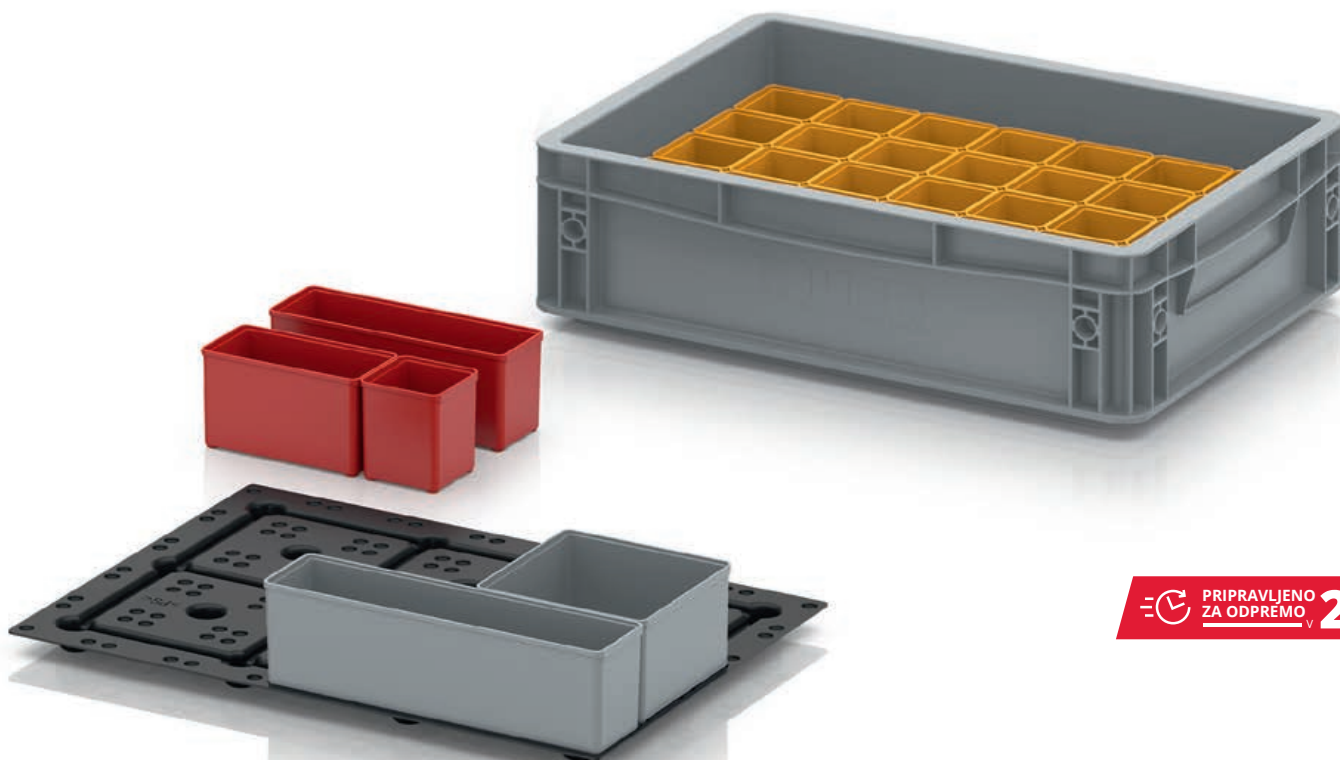

PRIPRAVLJENO
ZA ODPREMO v **24** urah**

Fiksna namestitvev

Z vstavkom za vstavne zaboje je mogoče točno izravnati razdaljo, ki nastane pri uporabi vstavnih zabojev v evrozabojih. Vstavek ima poglobitve, v katere se zaskočijo vstavni zaboji po principu skladanja.

- Za evrozaboje – osnovne mere 40 x 30 in 60 x 40 cm
- Popolna pritrditev vstavnih zabojev v evrozabojih
- Protizdrsna pritrditev tudi pri delni napolnitvi
- Majhna teža

VSTAVNI ZABOJI ZA EVROZABOJE 40 × 30 cm

Št. artikla	Raster	Dodatki	Cena/kos
EG TEK 43	7x5	brez dodatkov	3,73 €

» Vstavne zaboje najdete na strani 70

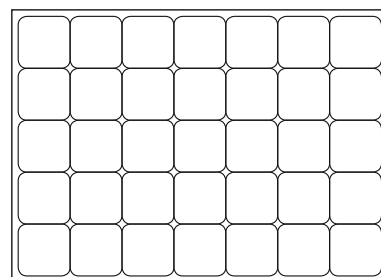

***) samo pri naročilu prek spletne trgovine. Odprema poteka smo ob delavnikih, če je blago na zalogi. Razpoložljivost in dnevno aktualni časi pošiljanja so navedeni v spletni trgovini.

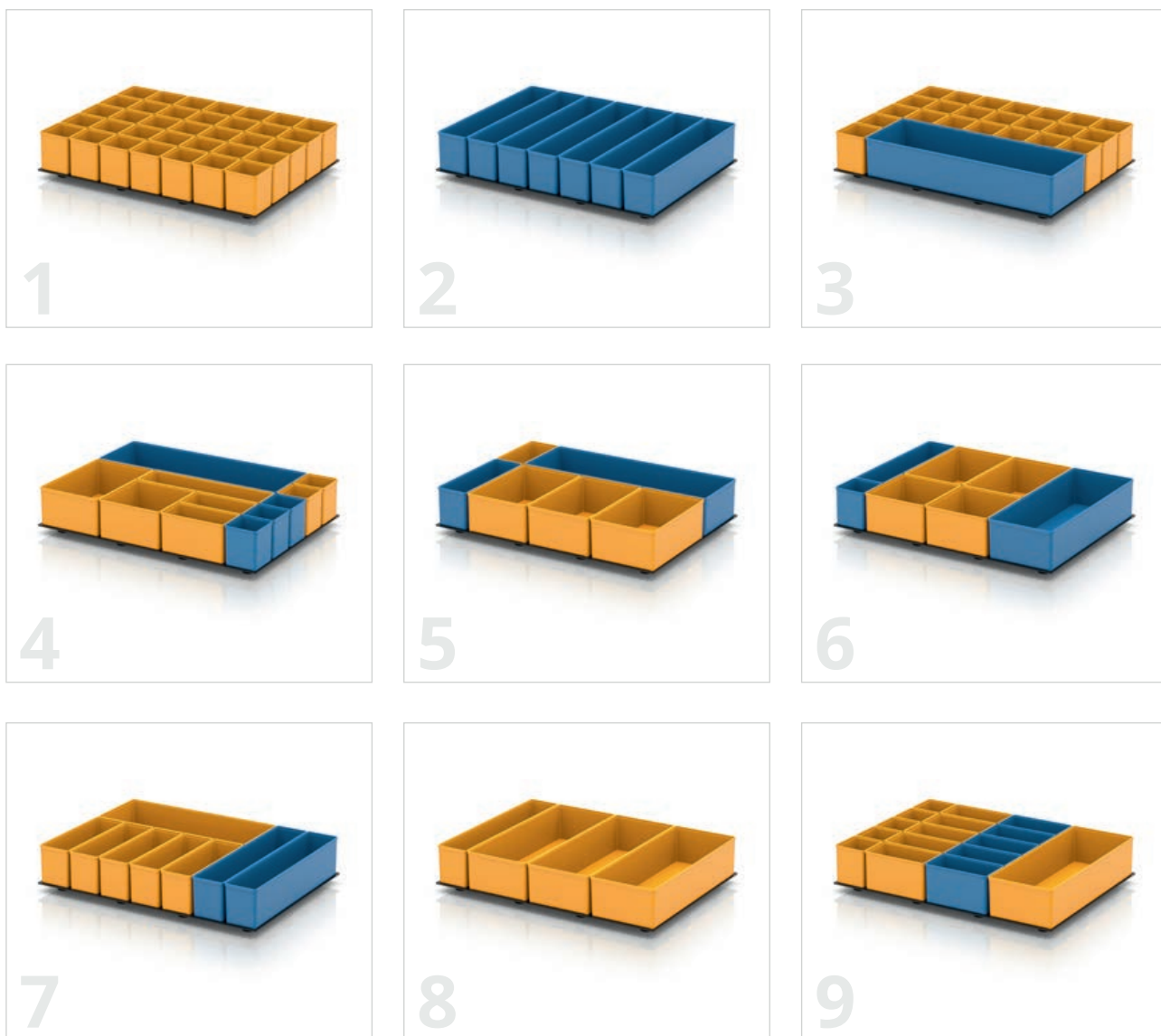

VSTAVNI ZABOJI ZA EVROZABOJE 40 × 30 cm

Št. artikla	Raster	Dodatki	Cena/kos	
1	EG TEK 43 B1	7x5	Dodatna oprema 1	18,84 €
2	EG TEK 43 B2	7x5	Dodatna oprema 2	13,12 €
3	EG TEK 43 B3	7x5	Dodatna oprema 3	15,86 €
4	EG TEK 43 B4	7x5	Dodatna oprema 4	12,62 €
5	EG TEK 43 B5	7x5	Dodatna oprema 5	11,15 €
6	EG TEK 43 B6	7x5	Dodatna oprema 6	11,48 €
7	EG TEK 43 B7	7x5	Dodatna oprema 7	12,55 €
8	EG TEK 43 B8	7x5	Dodatna oprema 8	10,63 €
9	EG TEK 43 B9	7x5	Dodatna oprema 9	13,88 €



NAŠ NASVET: SAMI OPREMITE PREDELEK

Predelki so na voljo tudi neopremljeni. Z rasterjem in posameznimi vstavnimi zaboji jih lahko preprosto oblikujete skladno z željami. Vstavne zaboje v različnih velikostih in barvah najdete na strani 70 »

VSTAVNI ZABOJI, PREDELEK EVROZABOJI 60 x 40 cm

NAJMANJŠE NAROČILO 1 KOS
brez najmanjšega naročila

BREZPLAČNA DOSTAVA
od 250 € neto vrednosti naročila

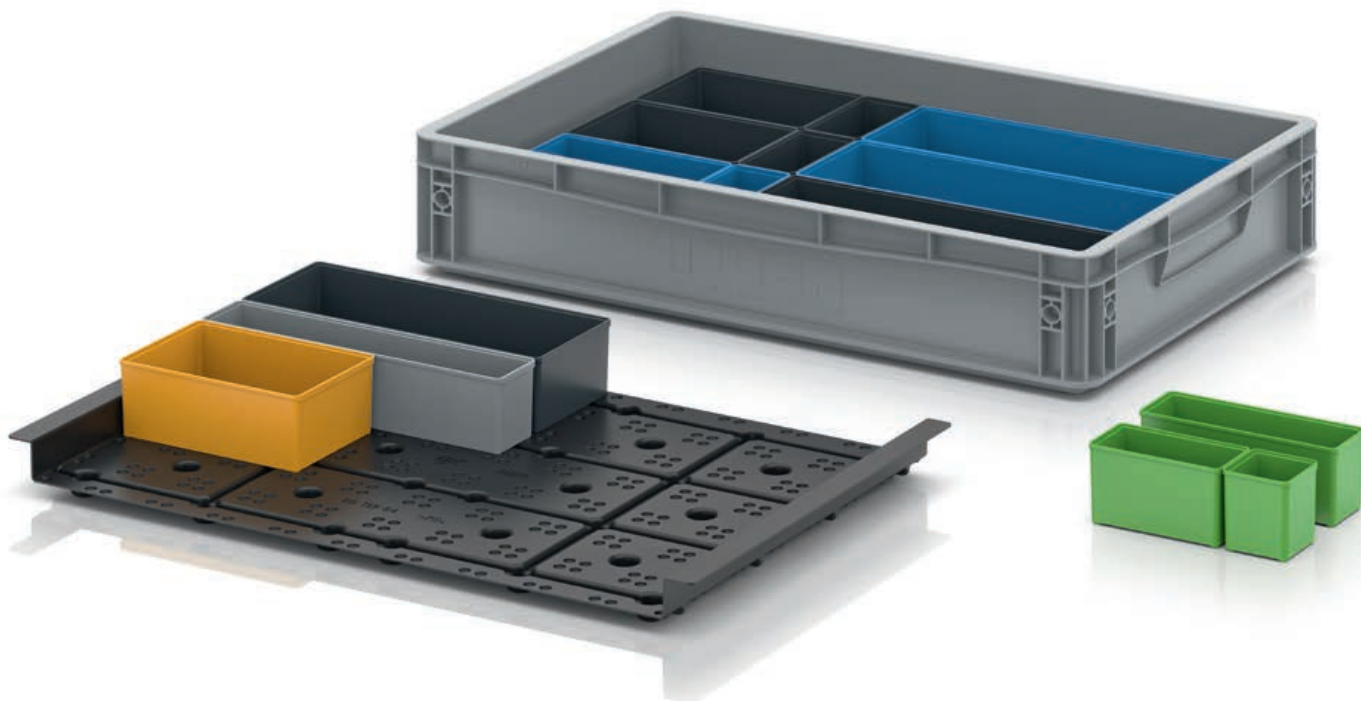

PRIPRAVLJENO
ZA ODPREMO v **24** urah **

Fiksna namestitvev

Z vstavkom za vstavne zaboje je mogoče točno izravnati razdaljo, ki nastane pri uporabi vstavnih zabojev v evrozabojih. Vstavek ima poglobitve, v katere se zaskočijo vstavni zaboji po principu skladanja.

- Za evrozaboje – osnovne mere 40 x 30 in 60 x 40 cm
- Popolna pritrditev vstavnih zabojev v evrozabojih
- Protizdrsna pritrditev tudi pri delni napolnitvi
- Majhna teža

VSTAVNI ZABOJI ZA EVROZABOJE 60 × 40 cm

Št. artikla	Raster	Dodatki	Cena/kos
EG TEK 64	10x7	brez dodatkov	9,03 €

» Vstavne zaboje najdete na strani 70

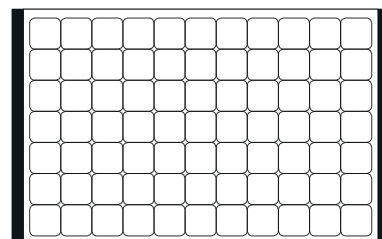

***) samo pri naročilu prek spletne trgovine. Odprema poteka smo ob delavnikih, če je blago na zalogi. Razpoložljivost in dnevno aktualni časi pošiljanja so navedeni v spletni trgovini.

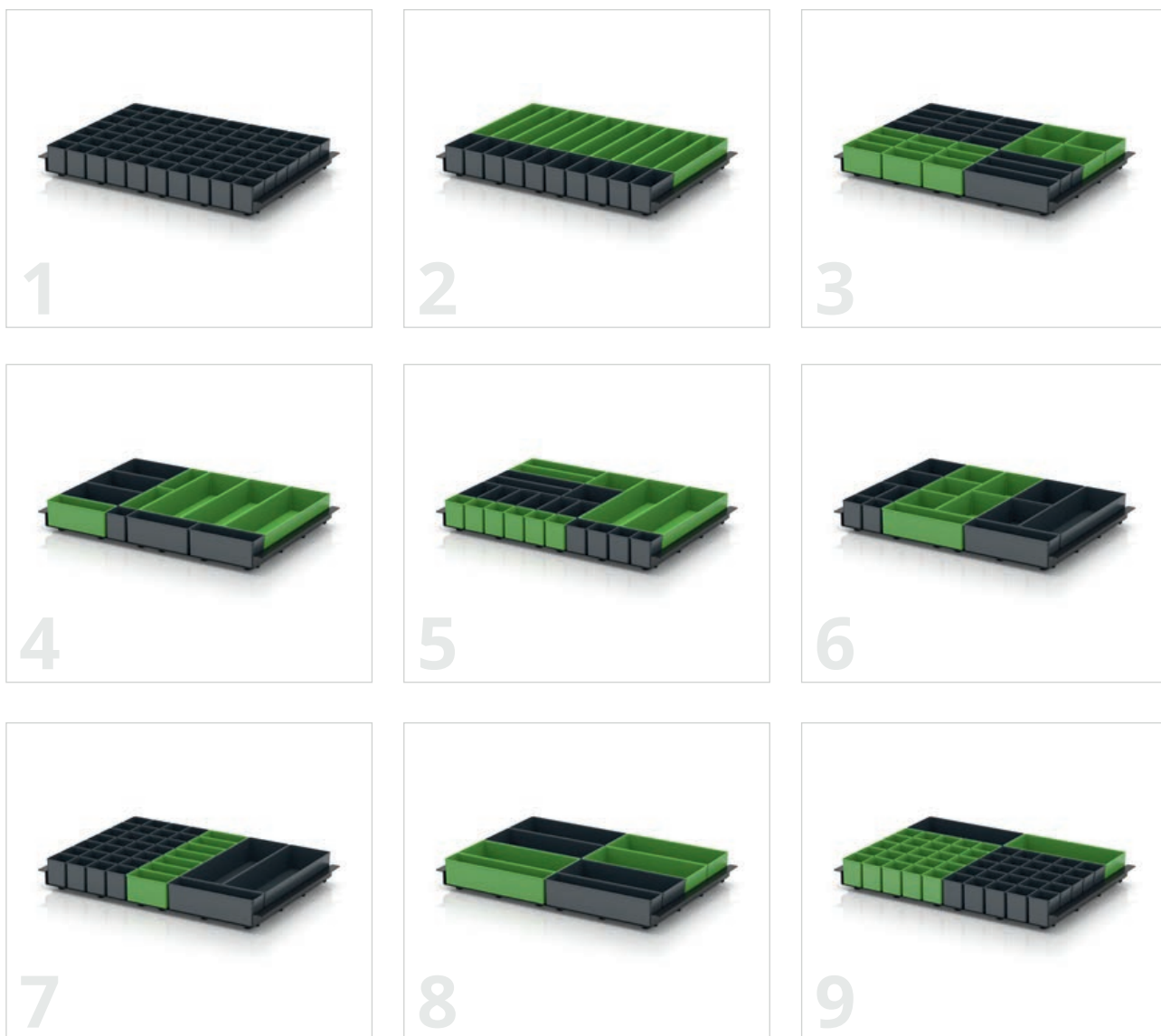

VSTAVNI ZABOJI ZA EVROZABOJE 60 × 40 cm

Št. artikla	Raster	Dodatki	Cena/kos	
1	EG TEK 64 B1	10x7	Dodatna oprema 1	14,41 €
2	EG TEK 64 B2	10x7	Dodatna oprema 2	9,71 €
3	EG TEK 64 B3	10x7	Dodatna oprema 3	10,45 €
4	EG TEK 64 B4	10x7	Dodatna oprema 4	8,85 €
5	EG TEK 64 B5	10x7	Dodatna oprema 5	10,18 €
6	EG TEK 64 B6	10x7	Dodatna oprema 6	9,24 €
7	EG TEK 64 B7	10x7	Dodatna oprema 7	11,41 €
8	EG TEK 64 B8	10x7	Dodatna oprema 8	8,58 €
9	EG TEK 64 B9	10x7	Dodatna oprema 9	12,72 €



NAŠ NASVET: SAMI OPREMITE PREDELEK

Predelki so na voljo tudi neopremljeni. Z rasterjem in posameznimi vstavnimi zaboji jih lahko preprosto oblikujete skladno z željami. Vstavne zaboje v različnih velikostih in barvah najdete na strani 70 »

PREDELKI ZA ZABOJE ZA EVROZABOJE 60 x 40 cm

PRIPRAVLJENO
ZA ODPREMO v **24** urah**

NAJMANJŠE NAROČILO 1 KOS
brez najmanjšega naročila

BREZPLAČNA DOSTAVA
od 250 € neto vrednosti naročila



Urejanje kozarcev in obdelovancev

Predelek za evrozaboje podj. AUER Packaging poskrbi za red pri skladiščenju in transportiranju kozarcev ali obdelovancev. Spodnji del vstavite neposredno v zabojo, zgornji del pa čvrsto potisnete z dvema stranskima mostičkoma v ročaje zaboja.

» Izvedba ESD je na voljo v spletni trgovini

- zanesljiva opora vsebine
- stabilna porazdelitev prostora
- dobro pranje in sušenje
- različni modeli

UPOŠTEVAJTE

Predelek z zgornjim delom je primeren samo za evrozaboje z odprtimi ročaji. S posebnimi izboklinami na kratki strani lahko predelek obesite v odprte ročaje zaboja, da dosežete optimalno stabilnost. Izvedba s spodnjim delom se namesti neposredno v evrozabojo in se lahko uporablja neodvisno od ročajev.

Več posebnih predelkov najdete na strani 42 »

***) samo pri naročilu prek spletne trgovine. Odprema poteka smo ob delavnikih, če je blago na zalogi. Razpoložljivost in dnevno aktualni časi pošiljanja so navedeni v spletni trgovini.

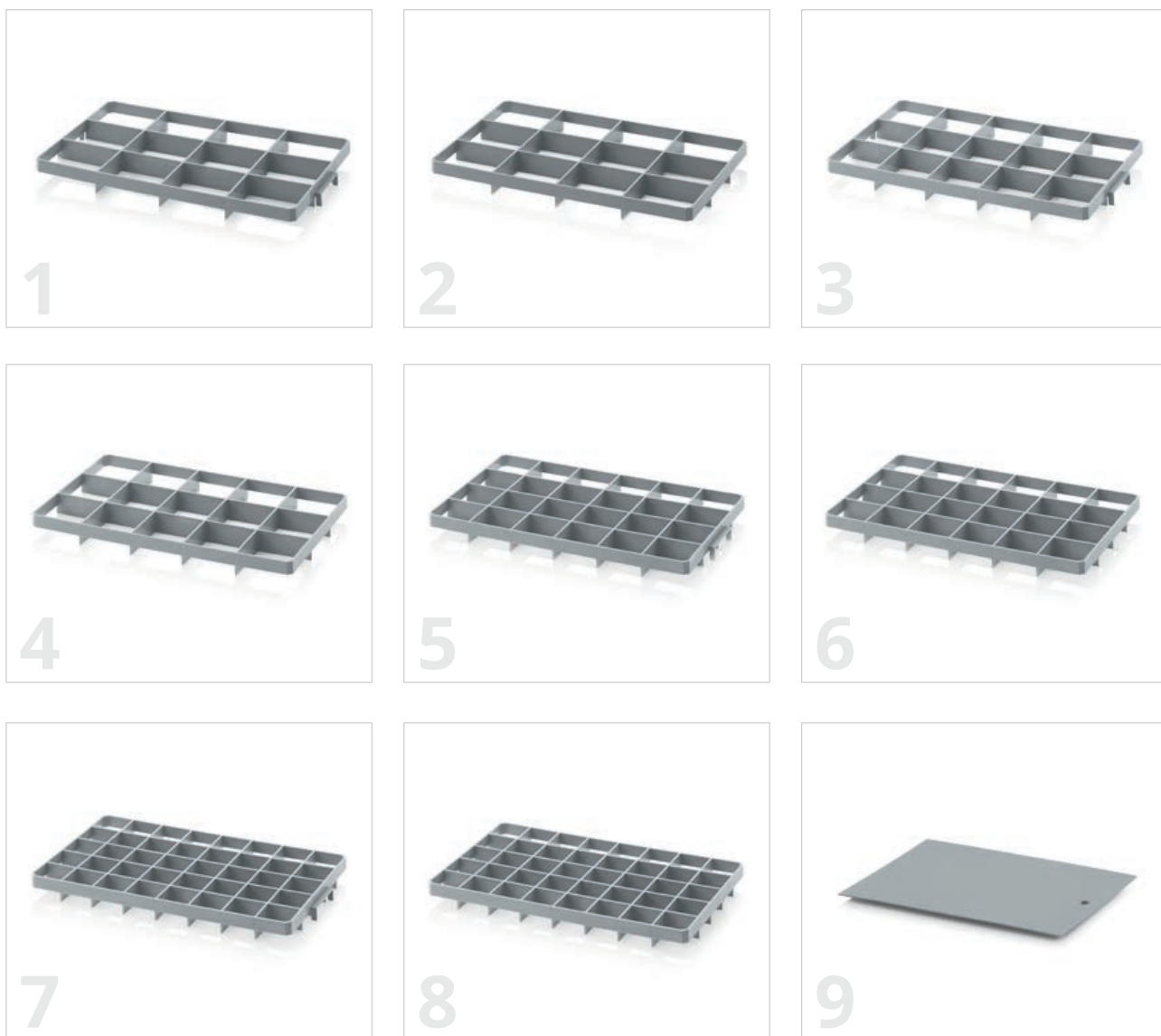

PREDELKI ZA ZABOJE ZA EVROZABOJE 60 x 40 cm

RAL 7001

Št. artikla	Izvedba	Premer luknje (cm)	Cena za posamezen kos	Število kosov na paleti	Cena/kos na paleti
1	Gef 12 o 12 lukenj 13,7 x 11,7 cm sl. zgoraj	13,7 x 11,7	5,11 €	240	3,93 €
2	Gef 12 u 12 lukenj 13,7 x 11,7 cm sl. spodaj	13,7 x 11,7	5,11 €	240	3,93 €
3	Gef 15 o 15 lukenj 10,9 x 11,7 cm sl. zgoraj	10,9 x 11,7	5,69 €	240	4,38 €
4	Gef 15 u 15 lukenj 10,9 x 11,7 cm sl. spodaj	10,9 x 11,7	5,69 €	240	4,38 €
5	Gef 24 o 24 lukenj 9,0 x 8,6 cm sl. zgoraj	9,0 x 8,6	4,78 €	240	3,68 €
6	Gef 24 u 24 lukenj 9,0 x 8,6 cm sl. spodaj	9,0 x 8,6	4,78 €	240	3,68 €
7	Gef 40 o 40 lukenj 6,7 x 6,7 cm sl. zgoraj	6,7 x 6,7	6,99 €	240	5,38 €
8	Gef 40 u 40 lukenj 6,7 x 6,7 cm sl. spodaj	6,7 x 6,7	6,99 €	240	5,38 €



9 | LOČILNA PLOŠČA KLASIČNI

RAL 7001

Zunanje mere D x Š (cm)	Št. artikla	Cena za posamezen kos	Število kosov na paleti	Cena/kos na paleti
36,5 x 26,5	ZP43	7,38 €	500	5,68 €
57,0 x 36,5	ZP64	15,78 €	500	12,14 €
77,0 x 57,0	ZP86	32,34 €	500	24,88 €

PREDELKI PO MERI ZA EVROZABOJE

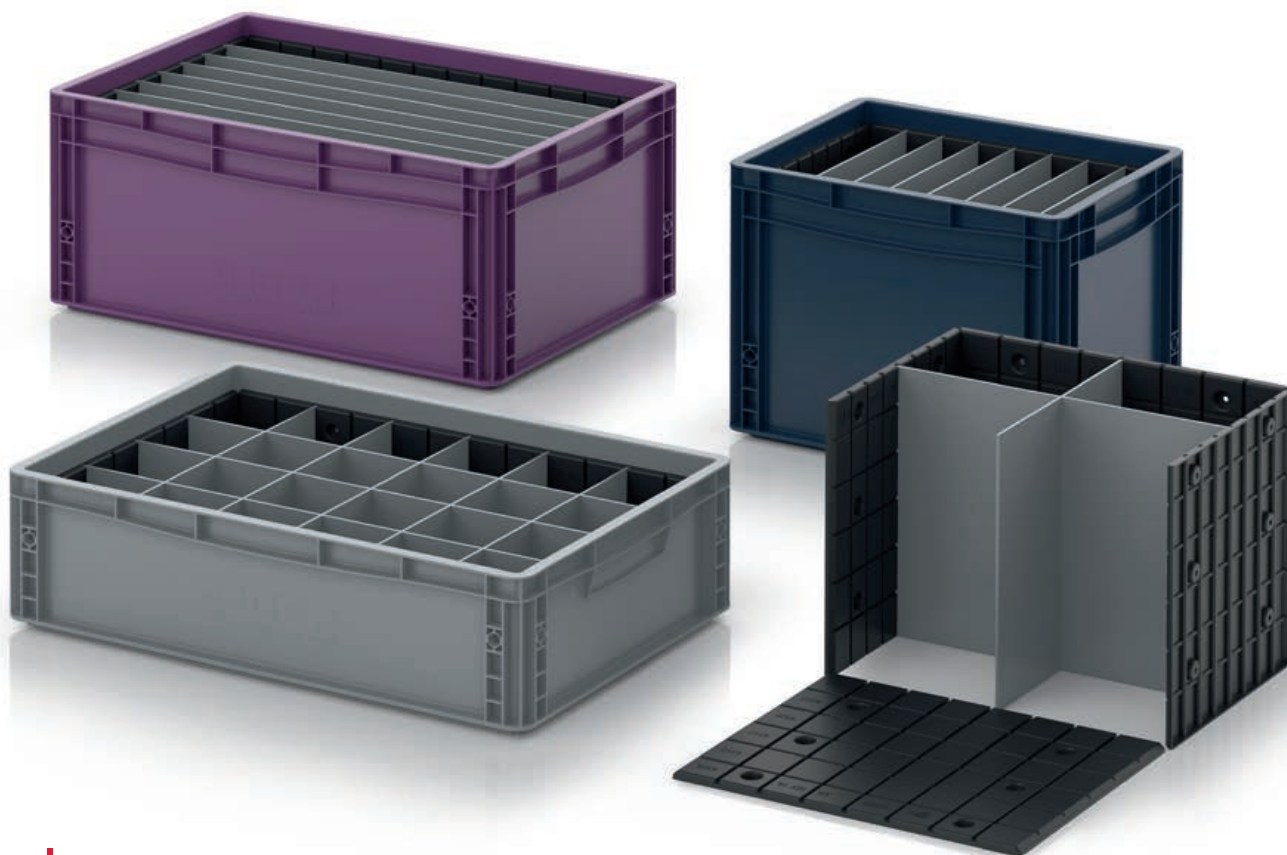

NAJMANJŠE NAROČILO 1 KOS
brez najmanjšega naročila

BREZPLAČNA DOSTAVA
od 250 € neto vrednosti naročila

PREDELKI ZA EVROZABOJE

Še bolj razvrščeno

Vzdolžne in prečne razdelilnike, ki zelo olajšajo razvrščanje znotraj zabojnika, je mogoče z njihovimi gladkimi stranskimi stenami preprosto vstaviti tudi v evrozaboje. To omogočajo natančno prilegajoči se stranski deli, ki so opremljeni z več vodili. Na voljo so tudi predelki iz kombinacije vzdolžnih in prečnih predelkov.

- Jasna razdelitev evrozabojev
- Protizdrsko pritrjevanje v vodila
- Za evrozaboje – osnovne mere 40 × 30 in 60 × 40 cm
- Možne so različne razdelitve za vsako velikost zabojnika

NAŠ NASVET: PREDELKE SESTAVITE V SPLETNEM PRIPOMOČKU

V spletni trgovini lahko po meri sestavite posebne predelke ter vzdolžne in prečne predelke za evrozaboje. Izberite osnovno mero zaboja, višino predelka in želeno razdelitev.

Naročite po spletu: www.auer-packaging.si

NAJMANJŠE NAROČILO 1 KOS
brez najmanjšega naročila

BREZPLAČNA DOSTAVA
od 250 € neto vrednosti naročila



Prilagodljiva razdelitev

S predelki podj. AUER Packaging lahko evrozaboje poljubno razdelite. Predelke izdelamo tudi v funkcionalni velikosti po meri. Upoštevajte, da lahko predelke konfigurirate le v spletni trgovini.

» Izvedbo ESD najdete na strani 228

- velika stabilnost
- izdelava po naročilu
- natančno izrezan vtični sistem
- prilagojeno EVRO meri

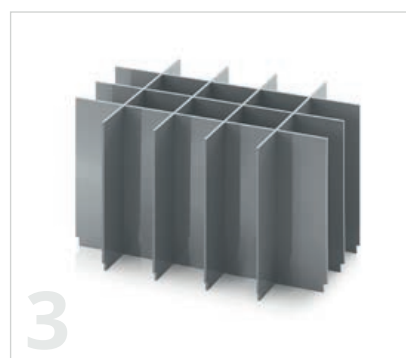
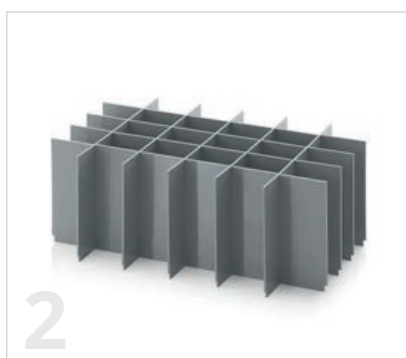
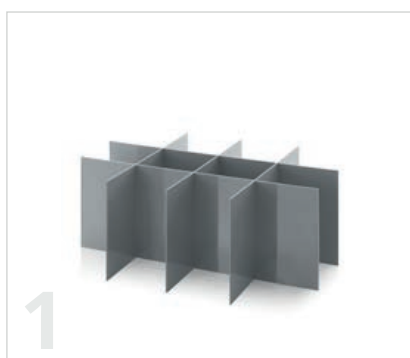

PREDELKI ZA EVROZABOJE

RAL 7001

Št. artikla	Izvedba	Višina	Vzdolžni predelki	Prečni predelki	Cena/kos
EG SGF 43xx	Komplet za osnovno mero 40 x 30 cm	4,5 - 29 cm	1 - 10	1 - 10	od 5,88 €
EG SGF 64xx	Komplet za osnovno mero 60 x 40 cm	4,5 - 39 cm	1 - 10	1 - 10	od 6,28 €
EG SGF 86xx	Komplet za osnovno mero 80 x 60 cm	8 - 38 cm	1 - 10	1 - 10	od 8,20 €



KOCKASTO PENASTO OBLAZINJENJE ZA EVROZABOJE

NAJMANJŠE NAROČILO 1 KOS
brez najmanjšega naročila

BREZPLAČNA DOSTAVA
od 250 € neto vrednosti naročila



Mehko oblazinjenje

Če želite zagotoviti, da vsebina evrozabojev ne bo zdrsnila, se lahko odločite za kockasto penasto oblazinjenje. Vnaprej vrezana kockasta struktura omogoča točno prilagajanje oblazinjenja glede na vsebino, npr. kamero ali merilno napravo. Odvisno od višine zaboja je mogoče uporabiti več plasti oblazinjenja, tako da je oblika vsebine mogoče tridimenzionalno posnemati.

- Individualna prilagoditev različnim izdelkom
- Zanesljiva zaščita pred zdrsi in udarci
- Na voljo je tridimenzionalna prilagoditev vsebini

KOCKASTO PENASTO OBLAZINJENJE ZA EVROZABOJE

RAL 7016

Št. artikla	Dimenzije D x Š x V (cm)	Primerno za	Material	Cena/kos
EG S SEWW 43/75	37 x 27 x 6	EG 43/75 HG, ED 43/75 HG	PU	12,49 €
EG S SEWW 43/12	37 x 27 x 11	EG 43/12 HG, ED 43/12 HG	PU	22,79 €
EG S SEWW 43/17	37 x 27 x 16	EG 43/17 HG, ED 43/17 HG	PU	33,08 €
EG S SEWW 43/22	37 x 27 x 21	EG 43/22 HG, ED 43/22 HG	PU	43,37 €
EG S SEWW 43/27	37 x 27 x 26	EG 43/27 HG, ED 43/27 HG	PU	53,69 €
EG S SEWW 43/32	37 x 27 x 31	EG 43/32 HG, ED 43/32 HG	PU	63,98 €
EG S SEWW 64/75	56 x 36 x 6	EG 64/75 HG, ED 64/75 HG	PU	18,14 €
EG S SEWW 64/12	56 x 36 x 11	EG 64/12 HG, ED 64/12 HG	PU	32,70 €
EG S SEWW 64/17	56 x 36 x 16	EG 64/17 HG, ED 64/17 HG	PU	47,24 €
EG S SEWW 64/22	56 x 36 x 21	EG 64/22 HG, ED 64/22 HG	PU	61,81 €
EG S SEWW 64/27	56 x 36 x 26	EG 64/27 HG, ED 64/27 HG	PU	76,36 €
EG S SEWW 64/32	56 x 36 x 31	EG 64/32 HG, ED 64/32 HG	PU	90,89 €
EG S SEWW 64/42	56 x 36 x 41	EG 64/42 HG, ED 64/42 HG	PU	120,05 €

OBLAZINJENJE ZA POKROV ZA EVROZABOJE

RAL 7016

Št. artikla	Dimenzije D x Š x V (cm)	Primerno za	Material	Cena/kos
EG SEDW 43	34 x 24 x 0,75	ED 40 x 30, DE 43	PU	6,57 €
EG SEDW 64	54 x 34 x 0,75	ED 60 x 40, DE 64	PU	8,45 €

NASVET:

Za zaščito vsebine naročite tudi ustrezno oblazinjenje pokrova!

***) samo pri naročilu prek spletne trgovine. Odprema poteka smo ob delavnikih, če je blago na zalogi. Razpoložljivost in dnevno aktualni časi pošiljanja so navedeni v spletni trgovini.

TRANSPORTNI VOZIČEK EVROZABOJI

NAJMANJŠE NAROČILO 1 KOS
brez najmanjšega naročila

BREZPLAČNA DOSTAVA
od 250 € neto vrednosti naročila



Varen transport

Transportni vozički za evrozaboje podj. AUER Packaging so prilagojeni običajnim evromeram, zato omogočajo preprost in varen transport polnih evrozabojev. Ergonomsko oblikovana izvedba skrbi za dodatno udobje pri uporabi.

- ergonomsko oblikovano
- prilagojeno evromeram
- nosilnost: 160 kg
- izjemno gladko tekoča kolesa

TRANSPORTNI VOZIČEK EVROZABOJI OSNOVNA PLOŠČA 60 x 40 cm

RAL 7016

Št. artikla	Izvedba	Nosilnost	Cena za posamezen kos	Število kosov na paleti	Cena/kos na paleti
SK EG	brez nastavljanja višine	160 kg	303,19 €	9	233,22 €
SK V EG	z nastavljanjem višine	160 kg	334,70 €	9	257,46 €

POKROV ROČAJA ZA EVROZABOJE

NAJMANJŠE NAROČILO 1 KOS
brez najmanjšega naročila

BREZPLAČNA DOSTAVA
od 250 € neto vrednosti naročila

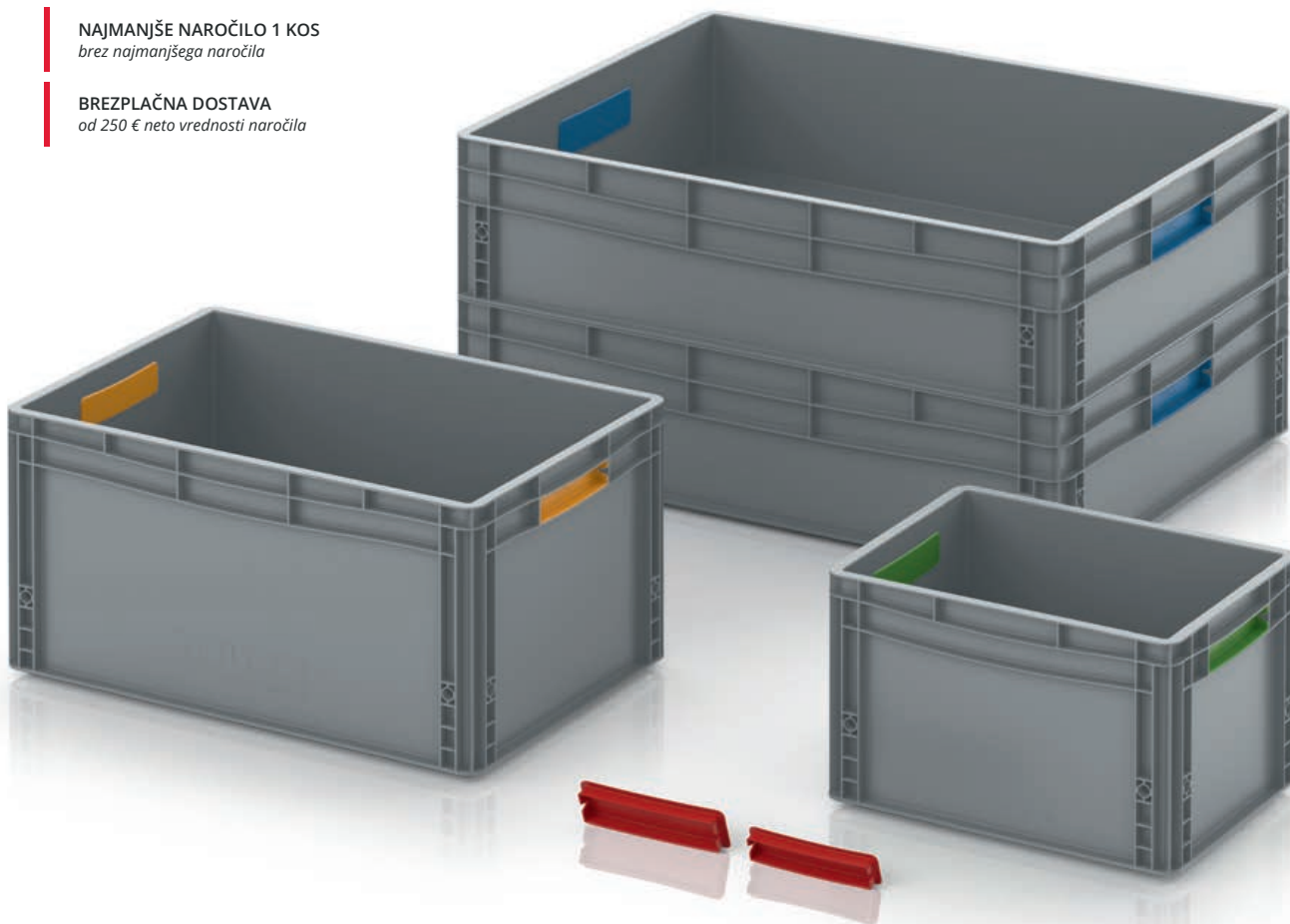

PRIPRAVLJENO
ZA ODPREMO v **24** urah**

Pisane možnosti preoblikovanja

S pokrovi ročajev lahko evro zabojnike z odprtimi ročaji naknadno spremenite v popolnoma zaprte posode. Enostavno jih pripnite v odprtine in končano! Če želite svoje zabojnike preprosto barvno označiti, so pokrovi na voljo v šestih različnih barvah.

- Možnost naknadne vgradnje
- Enostavna montaža in zamenjava
- Za ročaje na čelni strani
- Šest različnih osnovnih barv

POKROV ROČAJA ZA EVROZABOJE

Primerno za osnovno mero	Št. artikla	Št. artikla	Št. artikla	Št. artikla	Št. artikla	Št. artikla	Cena/kos
40 x 30 – 60 x 40	EG HA 4364-1003	EG HA 4364-3020	EG HA 4364-5015	EG HA 4364-6018	EG HA 4364-7001	EG HA 4364-7016	0,93 €
80 x 60	EG HA 86-1003	EG HA 86-3020	EG HA 86-5015	EG HA 86-6018	EG HA 86-7001	EG HA 86-7016	1,01 €



STANDARDNE BARVE

 RAL 1003 Signalno rumena	 RAL 3020 Prometno rdeča	 RAL 5015 Nebeško modra	 RAL 6018 Rumeno zelena	 RAL 7001 Srebrno siva	 RAL 7016 Antracitno siva
---	--	---	---	--	---

***) samo pri naročilu prek spletne trgovine. Odprema poteka smo ob delavnikih, če je blago na zalogi. Razpoložljivost in dnevno aktualni časi pošiljanja so navedeni v spletni trgovini.

PRIBOR EVROZABOJI



1 | NALEŽNI POKROVI ZA EVROZABOJE

RAL 7001

Primerno za osnovno mero	Št. artikla	Cena za posamezen kos	Število kosov na paleti	Cena/kos na paleti
20 x15	DE 215	0,91 €	8640	0,70 €
30 x20	DE 32	1,31 €	4140	1,01 €
40 x30	DE 43	3,47 €	800	2,67 €
60 x40	DE 64	4,28 €	600	3,30 €
80 x60	DE 86	16,12 €	50	12,40 €



2 | POVEZNI POKROVI ZA EVROZABOJE

RAL 9017

Primerno za osnovno mero	Št. artikla	Cena za posamezen kos	Število kosov na paleti	Cena/kos na paleti
30 x20	A 32	4,50 €	879	3,46 €
40 x30	A 43	12,28 €	756	9,44 €
60 x40	A 64	11,65 €	400	8,96 €
80 x60	A 86	26,69 €	145	20,53 €



3 | PALETNI NALEŽNI POKROVI UNIVERZALNI

RAL 9017

Primerno za osnovno mero	Št. artikla	Cena za posamezen kos	Število kosov/na skladiščnem mestu	Cena/kos na skladiščnem mestu
120 x 80	A 1208	40,56 €	100	31,20 €
120 x 100	A 1210	42,25 €	100	32,50 €

4 | PALETNI NALEŽNI POKROVI KLT

RAL 5012

RAL 4008

Primerno za osnovno mero	Št. artikla	Barva	Cena za posamezen kos	Število kosov na paleti	Cena/kos na paleti
120 x 80	A 1208-1	Svetlo modra	31,76 €	50	24,43 €
120 x 100	A 1210-1	Svetlo modra	35,12 €	50	27,01 €
120 x 80	A 1208-1 BMW	Signalno vijolična	32,19 €	50	24,76 €

» Izvedbo ESD najdete na strani 230



VES PRIBOR

Št. artikla	Opis	Cena/kos
5	E KG G Sklopni ročaj za samomontažo	11,74 €
6	ET Sponka za etiketo natakljiv na zaboj	0,90 €



ZABOJI PO MERI

Individualno in na milimeter natančno



ZABOJI PO MERI

NAJMANJŠE NAROČILO 1 KOS
brez najmanjšega naročila

BREZPLAČNA DOSTAVA
od 250 € neto vrednosti naročila



Individualno in na milimeter natančno

Cenite uporabnost in kakovost evrozabojev, vendar pa za vašo uporabo potrebujete drugačne mere, kot jih imajo evrozaboji? Za vas izdelamo zaboje po meri od 18 × 18 × 17 cm naprej po željeni meri. V kolikor dopušča statika, omejitev navzgor ni.

- Praktično so izvedljive kakršne koli mere
- Stabilen okvir profila
- Kakovostne talne in stranske plošče
- Primerno za avtomatizacijske sisteme

PRIMERI IZVEDB ZABOJEV PO MERI



Zaboji po meri
33 x 44 x 17 cm
Cena/kos

428,20 €

Zunanje mere D x Š x V (cm)	Št. artikla	1 kos na kos	10 kos na kos	100 kos na kos
33 x 44 x 17	SMB	428,20 €	293,20 €	279,70 €



Zaboji po meri
88 x 18 x 17 cm
Cena/kos

441,36 €

Zunanje mere D x Š x V (cm)	Št. artikla	1 kos na kos	10 kos na kos	100 kos na kos
88 x 18 x 17	SMB	441,36 €	306,36 €	292,86 €



Zaboji po meri
120 x 40 x 17 cm
Cena/kos

478,14 €

Zunanje mere D x Š x V (cm)	Št. artikla	1 kos na kos	10 kos na kos	100 kos na kos
120 x 40 x 17	SMB	478,14 €	343,14 €	329,64 €

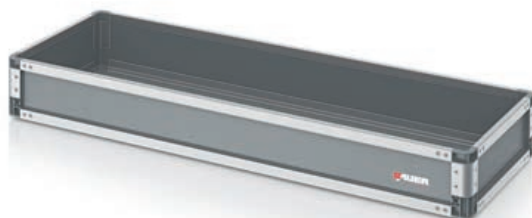

Zaboji po meri
145 x 25 x 20 cm
Cena/kos

482,18 €

Zunanje mere D x Š x V (cm)	Št. artikla	1 kos na kos	10 kos na kos	100 kos na kos
145 x 25 x 20	SMB	482,18 €	347,18 €	333,68 €

NASVET:

Oblikujte in ustvarite svoj individualen zabojo po meri kar na spletu na naslovu: www.auer-packaging.si/smb



ZABOJI KLT

Gladko vstavljanje

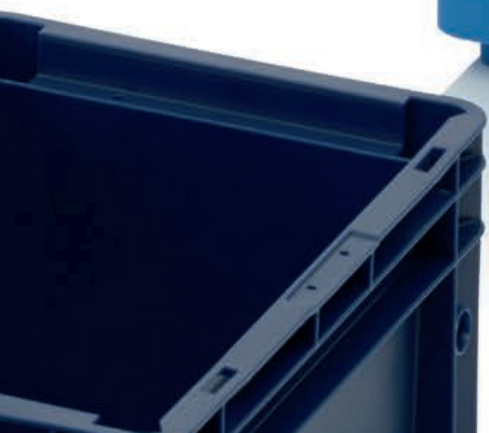

ZABOJI R-KLT

NAJMANJŠE NAROČILO 1 KOS
brez najmanjšega naročila

POSEBNE BARVE
Preprosto naročite na spletu

BREZPLAČNA DOSTAVA
od 250 € neto vrednosti naročila

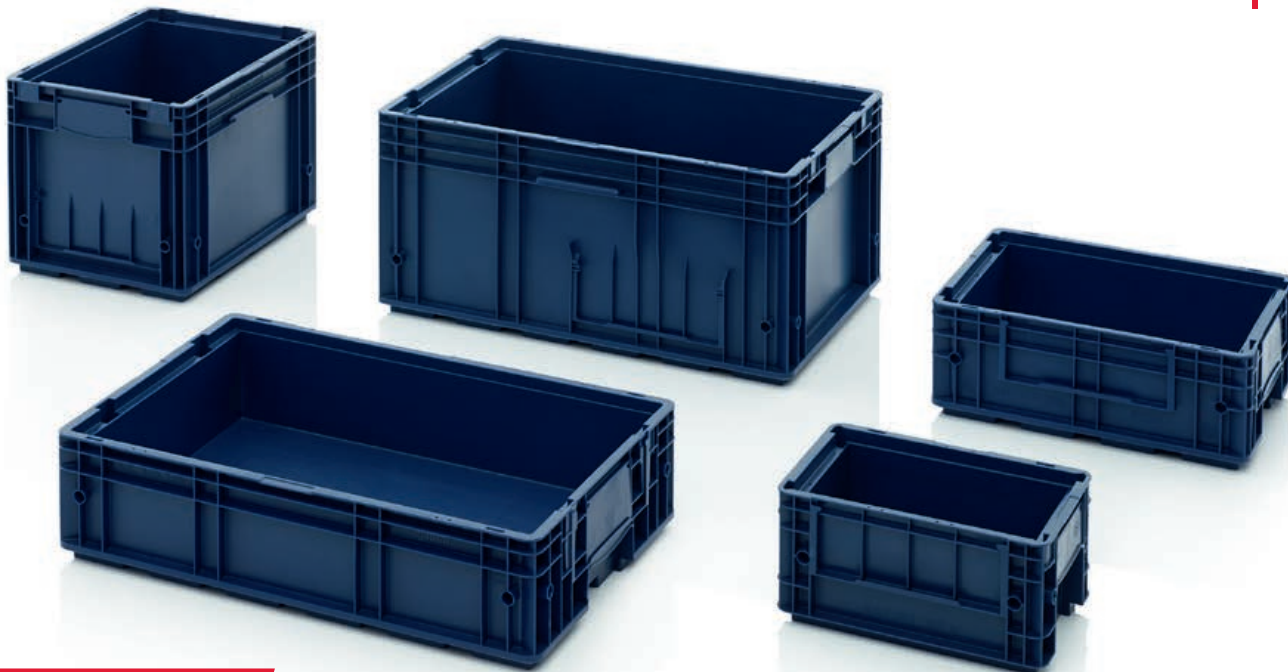

PRIPRAVLJENO
ZA ODPREMO **24** urah

Gladko vstavljanje

Zaboji R-KLT podj. AUER Packaging so odlično prilagojeni avtomatiziranim proizvodnim postopkom in so primerni za uporabo pri različnih proizvodnih korakih. Zaboje R-KLT odlikujejo izjemno stabilna povezovalna dna.

- zelo stabilno povezovalno dno
- temperaturno odporno od -20 do 100 °C
- s površinami za črtne kode
- z režo za pokrov

ZABOJI R-KLT

RAL 5003

Zunanje mere D x Š x V (cm)	Št. artikla	Talna izvedba	Cena za posamezen kos	Število kosov na paleti	Cena/kos na paleti
30 x20 x14,7	R-KLT 3215	Gladko, zaprto	3,84 €	320	2,95 €
40 x30 x14,7	R-KLT 4315	Povezovalno dno, zaprto	8,23 €	160	6,33 €
40 x30 x28,0	R-KLT 4329	Povezovalno dno, zaprto	12,42 €	80	9,55 €
60 x40 x14,7	R-KLT 6415	Povezovalno dno, zaprto	13,91 €	80	10,70 €
60 x40 x28,0	R-KLT 6429	Povezovalno dno, zaprto	20,95 €	40	16,11 €

» Izvedbo ESD najdete na strani 220



***) samo pri naročilu prek spletne trgovine. Odprema poteka smo ob delavnikih, če je blago na zalogi. Razpoložljivost in dnevno aktualni časi pošiljanja so navedeni v spletni trgovini.

NAJMANJŠE NAROČILO 1 KOS
brez najmanjšega naročila

POSEBNE BARVE
Preprosto naročite na spletu

BREZPLAČNA DOSTAVA
od 250 € neto vrednosti naročila



PRIPRAVLJENO
ZA ODPREMO
v **24** urah **

Vse v teku

Zaboje RL-KLT podj. AUER Packaging odlikujejo gladka dna ter odprtine za otok vode, ki so v skladu s smernico VDS za uvrstitev v BG 4.3 (izjema RL-KLT 3147). Z zaboji RL-KLT je zagotovljeno varno in udobno delo!

- gladko dno
- temperaturno odporno od -20 do 100 °C
- s površinami za črtne kode
- z režo za pokrov

ZABOJI RL-KLT

RAL 5005

Zunanje mere D x Š x V (cm)	Št. artikla	Talna izvedba	Cena za posamezen kos	Število kosov na paleti	Cena/kos na paleti
30 x20 x14,7	RL-KLT 3147	Gladko, zaprto	3,83 €	320	2,95 €
40 x30 x14,7	RL-KLT 4147	Gladko, zaprto, z odprtinami za odtok vode	7,27 €	160	5,59 €
40 x30 x28,0	RL-KLT 4280	Gladko, zaprto, z odprtinami za odtok vode	11,72 €	80	9,01 €
60 x40 x14,7	RL-KLT 6147	Gladko, zaprto, z odprtinami za odtok vode	12,23 €	80	9,41 €
60 x40 x28,0	RL-KLT 6280	Gladko, zaprto, z odprtinami za odtok vode	19,17 €	40	14,74 €

» Izvedbo ESD najdete na strani 221



ZABOJI MAXI-KLT

RAL 5005

Zunanje mere D x Š x V (cm)	Št. artikla	Talna izvedba	Cena za posamezen kos	Število kosov na paleti	Cena/kos na paleti
80 x60 x22,0	RL-KLT 8210 g	Gladko, zaprto, z odprtinami za odtok vode	30,93 €	20	23,79 €
120 x40 x14,7	KLT 12415	Ojačano, zaprto	45,50 €	32	35,00 €

» Izvedbo ESD najdete na strani 221



***) samo pri naročilu prek spletne trgovine. Odprema poteka smo ob delavnikih, če je blago na zalogi. Razpoložljivost in dnevno aktualni časi pošiljanja so navedeni v spletni trgovini.

ZLOŽLJIVI ZABOJI KTL

PRIPRAVLJENO
ZA ODPREMO **24** urah**

NAJMANJŠE NAROČILO 1 KOS
brez najmanjšega naročila

POSEBNE BARVE
Preprosto naročite na spletu

BREZPLAČNA DOSTAVA
od 250 € neto vrednosti naročila



Vrhunska učinkovitost

Zložljivi zaboji KLT podj. AUER Packaging združujejo prednosti serije evrozabojev za avtomobilsko panogo z ekonomično izrabo prostora zložljivih zabojev. Prostornino praznih zabojev KLT lahko zmanjšate tudi za 70 %, če jih zložite.

- zmanjšanje prostornine tudi za 70 %
- glušilno na izvoznih poteh
- popolnoma reciklažno
- s površinami za črtne kode

ZLOŽLJIVI ZABOJI KTL

RAL 5012

Zunanje mere D x Š x V (cm)	Št. artikla	Talna izvedba	Cena za posamezen kos	Število kosov na paletti	Cena/kos na paletti
60 x 40 x 28	F-KLT 6410	Povezovalno dno, zaprto	22,35 €	135	17,19 €
60 x 40 x 28	F-KLT 6410 G	Gladko, zaprto	20,01 €	135	15,39 €

» Izvedbo ESD najdete na strani 222



ZLOŽLJIVI ZABOJI KTL

RAL 4008

Zunanje mere D x Š x V (cm)	Št. artikla	Talna izvedba	Cena za posamezen kos	Število kosov na paletti	Cena/kos na paletti
60 x 40 x 28	F-KLT 6410 BMW	Povezovalno dno, zaprto	22,63 €	135	17,41 €



***) samo pri naročilu prek spletne trgovine. Odprema poteka smo ob delavnikih, če je blago na zalogi. Razpoložljivost in dnevno aktualni časi pošiljanja so navedeni v spletni trgovini.

PRIBOR ZABOJI KLT



POKROVI ZA R-KLT

RAL 5003

	Primerno za osnovno mero	Št. artikla	Cena za posamezen kos	Število kosov na paleti	Cena/kos na paleti
1	30 x 20	R-KLT-D 35	1,19 €	1600	0,91 €
2	40 x 30	R-KLT-D 45	2,31 €	880	1,77 €
3	60 x 40	R-KLT-D 65	4,46 €	600	3,43 €



POKROVI ZA RL-KLT

RAL 5005

	Primerno za osnovno mero	Št. artikla	Cena za posamezen kos	Število kosov na paleti	Cena/kos na paleti
4	30 x 20	RL-KLT-D 35	1,18 €	1600	0,91 €
5	40 x 30	RL-KLT-D 45	2,30 €	880	1,77 €
6	60 x 40	RL-KLT-D 65	4,45 €	600	3,42 €



PALETNI NALEŽNI POKROVI KLT ZA ZABOJE KLT

RAL 5012

RAL 4008

	Primerno za osnovno mero	Št. artikla	Barva	Cena za posamezen kos	Število kosov na paleti	Cena/kos na paleti
7	120 x 80	A 1208-1	Svetlo modra	31,76 €	50	24,43 €
8	120 x 100	A 1210-1	Svetlo modra	35,12 €	50	27,01 €
9	120 x 80	A 1208-1 BMW	Signalno vijolična	32,19 €	50	24,76 €

» Izvedbo ESD najdete na strani 230



Cene palet veljajo samo za celotne palete. Cene so brez DDV-ja.



SISTEMSKI ZABOJNIKI IN KOVČKI

—
Urejeno in funkcionalno



KOVČKI ZA DROBNI MATERIAL 30 x 20 cm

NAJMANJŠE NAROČILO 1 KOS
brez najmanjšega naročila

BREZPLAČNA DOSTAVA
od 250 € neto vrednosti naročila



PRIPRAVLJENO
ZA ODPREMO **24** urah**



Zanesljiva razvrstitev

Kovčki za drobni material podj. AUER Packaging so priročna rešitev za shranjevanje in razvrščanje drobnega materiala. Z različnimi vstavnimi škatlami jih je mogoče prilagoditi po meri. Zlasti podrobnosti, kot je vzmeteni pokrov, ki se ob pritisku navzdol samodejno varno zapre, zagotavljajo udobno uporabo.

- prilagoditev po meri
- vzmeten pokrov
- samodejni zaklep pokrova
- zložljiv, ergonomsko oblikovan ročaj

NEOPREMLJENI KOVČEK ZA DROBNI MATERIAL 30 x 20 cm

RAL 7016

Zunanje mere D x Š x V (cm)	Št. artikla	Raster	Cena za posamezen kos	Število kosov na paleti	Cena/kos na paleti
30 x 20,0 x 7,1	SB 32	5x3	12,01 €	600	9,24 €

» Vložki in nosilni pas so na voljo od strani 70

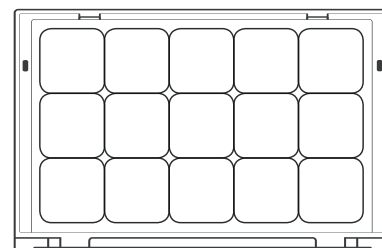

***) samo pri naročilu prek spletne trgovine. Odprema poteka smo ob delavnikih, če je blago na zalogi. Razpoložljivost in dnevno aktualni časi pošiljanja so navedeni v spletni trgovini.



OPREMLJENI KOVČEK ZA DROBNI MATERIAL 30 x 20 cm

RAL 7016

	Zunanje mere D x Š x V (cm)	Št. artikla	Raster	Dodatki	Cena za posamezen kos	Število kosov na paleti	Cena/kos na paleti
1	30 x20,0 x7,1	SB 32 B1	5x3	Dodatna oprema 1	20,29 €	600	15,61 €
2	30 x20,0 x7,1	SB 32 B2	5x3	Dodatna oprema 2	17,74 €	600	13,65 €
3	30 x20,0 x7,1	SB 32 B3	5x3	Dodatna oprema 3	17,46 €	600	13,43 €
4	30 x20,0 x7,1	SB 32 B4	5x3	Dodatna oprema 4	17,44 €	600	13,42 €
5	30 x20,0 x7,1	SB 32 B5	5x3	Dodatna oprema 5	16,66 €	600	12,82 €
6	30 x20,0 x7,1	SB 32 B6	5x3	Dodatna oprema 6	18,73 €	600	14,41 €
7	30 x20,0 x7,1	SB 32 B7	5x3	Dodatna oprema 7	17,22 €	600	13,25 €
8	30 x20,0 x7,1	SB 32 B8	5x3	Dodatna oprema 8	19,00 €	600	14,61 €
9	30 x20,0 x7,1	SB 32 B9	5x3	Dodatna oprema 9	18,10 €	600	13,92 €



NAŠ NASVET: SAMI OPREMITE KOVČKE ZA DROBNI MATERIAL

Kovčki za drobni material so na voljo tudi neopremljeni. Z rasterjem in posameznimi vstavnimi zaboji jih lahko preprosto oblikujete skladno z željami. Vstavne zaboje v različnih velikostih in barvah najdete na strani 70 »

KOVČKI ZA DROBNI MATERIAL 35 x 29,5 cm

NAJMANJŠE NAROČILO 1 KOS
brez najmanjšega naročila

BREZPLAČNA DOSTAVA
od 250 € neto vrednosti naročila



PRIPRAVLJENO
ZA ODPREMO **24** urah**



Zanesljiva razvrstitev

Kovčki za drobni material podj. AUER Packaging so priročna rešitev za shranjevanje in razvrščanje drobnega materiala. Z različnimi vstavnimi škatlami jih je mogoče prilagoditi po meri. Zlasti podrobnosti, kot je vzmeteni pokrov, ki se ob pritisku navzdol samodejno varno zapre, zagotavljajo udobno uporabo.

- prilagoditev po meri
- vzmeten pokrov
- samodejni zaklep pokrova
- zložljiv, ergonomsko oblikovan ročaj

NEOPREMLJENI KOVČEK ZA DROBNI MATERIAL 35 x 29,5 cm

RAL 7016

Zunanje mere D x Š x V (cm)	Št. artikla	Raster	Cena za posamezen kos	Število kosov na paleti	Cena/kos na paleti
35 x 29,5 x 7,1	SB 353	6x5	15,64 €	330	12,03 €

» Vložki in nosilni pas so na voljo od strani 70

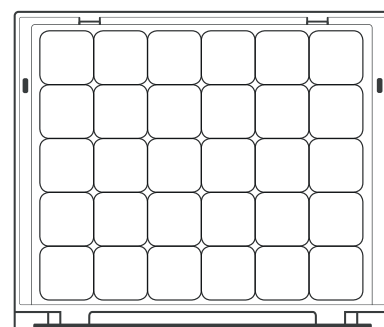

***) samo pri naročilu prek spletne trgovine. Odprema poteka smo ob delavnikih, če je blago na zalogi. Razpoložljivost in dnevno aktualni časi pošiljanja so navedeni v spletni trgovini.



NAŠ NASVET: SAMI OPREMITI KOVČKE ZA DROBNI MATERIAL

Kovčki za drobni material so na voljo tudi neopremljeni. Z rasterjem in posameznimi vstavnimi zaboji jih lahko preprosto oblikujete skladno z željami. Vstavne zaboje v različnih velikostih in barvah najdete na strani 70 »

OPREMLJENI KOVČEK ZA DROBNI MATERIAL 35 x 29,5 cm

RAL 7016

	Zunanje mere D x Š x V (cm)	Št. artikla	Raster	Dodatki	Cena za posamezen kos	Število kosov na paleti	Cena/kos na paleti
1	35 x 29,5 x 7,1	SB 353 B1	6x5	Dodatna oprema 1	30,98 €	330	23,83 €
2	35 x 29,5 x 7,1	SB 353 B2	6x5	Dodatna oprema 2	26,62 €	330	20,48 €
3	35 x 29,5 x 7,1	SB 353 B3	6x5	Dodatna oprema 3	25,87 €	330	19,90 €
4	35 x 29,5 x 7,1	SB 353 B4	6x5	Dodatna oprema 4	25,32 €	330	19,48 €
5	35 x 29,5 x 7,1	SB 353 B5	6x5	Dodatna oprema 5	22,37 €	330	17,20 €
6	35 x 29,5 x 7,1	SB 353 B6	6x5	Dodatna oprema 6	25,61 €	330	19,70 €
7	35 x 29,5 x 7,1	SB 353 B7	6x5	Dodatna oprema 7	25,22 €	330	19,40 €
8	35 x 29,5 x 7,1	SB 353 B8	6x5	Dodatna oprema 8	27,49 €	330	21,15 €
9	35 x 29,5 x 7,1	SB 353 B9	6x5	Dodatna oprema 9	23,12 €	330	17,78 €
10	35 x 29,5 x 7,1	SB 353 B10	6x5	z 8 izvijači 1 x SB E 11 1 x SB E 12 1 x SB E 13	101,54 €	330	78,11 €
11	35 x 29,5 x 7,1	SB 353 B11	6x5	z 7 izvijači Torx 2 x SB E 23	95,66 €	330	73,59 €
12	35 x 29,5 x 7,1	SB 353 B12	6x5	s kleščami	136,92 €	330	105,32 €
13	35 x 29,5 x 7,1	SB 353 B13	6x5	Z dvojnim viličastim ključem	106,50 €	330	81,92 €



KOVČKI ZA DROBNI MATERIAL 40 x 30 cm

NAJMANJŠE NAROČILO 1 KOS
brez najmanjšega naročila

BREZPLAČNA DOSTAVA
od 250 € neto vrednosti naročila



PRIPRAVLJENO
ZA ODPREMO **24** urah**



Zanesljiva razvrstitev

Kovčki za drobni material podj. AUER Packaging so priročna rešitev za shranjevanje in razvrščanje drobnega materiala. Z različnimi vstavnimi škatlami jih je mogoče prilagoditi po meri. Zlasti podrobnosti, kot je vzmeteni pokrov, ki se ob pritisku navzdol samodejno varno zapre, zagotavljajo udobno uporabo.

- prilagoditev po meri
- vzmeten pokrov
- samodejni zaklep pokrova
- zložljiv, ergonomsko oblikovan ročaj

NEOPREMLJENI KOVČEK ZA DROBNI MATERIAL 40 x 30 cm

RAL 7016

Zunanje mere D x Š x V (cm)	Št. artikla	Raster	Cena za posamezen kos	Število kosov na paleti	Cena/kos na paleti
40 x 30,0 x 7,1	SB 43	7x5	17,16 €	310	13,20 €

» Vložki in nosilni pas so na voljo od strani 70

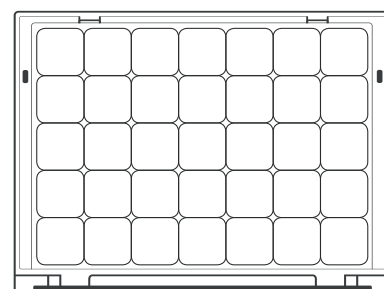

***) samo pri naročilu prek spletne trgovine. Odprema poteka smo ob delavnikih, če je blago na zalogi. Razpoložljivost in dnevno aktualni časi pošiljanja so navedeni v spletni trgovini.



OPREMLJENI KOVČEK ZA DROBNI MATERIAL 40 x 30 cm

RAL 7016

	Zunanje mere D x Š x V (cm)	Št. artikla	Raster	Dodatki	Cena za posamezen kos	Število kosov na paleti	Cena/kos na paleti
1	40 x30,0 x7,1	SB 43 B1	7x5	Dodatna oprema 1	34,85 €	310	26,80 €
2	40 x30,0 x7,1	SB 43 B2	7x5	Dodatna oprema 2	28,24 €	310	21,72 €
3	40 x30,0 x7,1	SB 43 B3	7x5	Dodatna oprema 3	31,36 €	310	24,12 €
4	40 x30,0 x7,1	SB 43 B4	7x5	Dodatna oprema 4	27,62 €	310	21,24 €
5	40 x30,0 x7,1	SB 43 B5	7x5	Dodatna oprema 5	25,90 €	310	19,92 €
6	40 x30,0 x7,1	SB 43 B6	7x5	Dodatna oprema 6	26,27 €	310	20,21 €
7	40 x30,0 x7,1	SB 43 B7	7x5	Dodatna oprema 7	27,53 €	310	21,18 €
8	40 x30,0 x7,1	SB 43 B8	7x5	Dodatna oprema 8	25,30 €	310	19,47 €
9	40 x30,0 x7,1	SB 43 B9	7x5	Dodatna oprema 9	29,08 €	310	22,37 €



NAŠ NASVET: SAMI OPREMITE KOVČKE ZA DROBNI MATERIAL

Kovčki za drobni material so na voljo tudi neopremljeni. Z rasterjem in posameznimi vstavnimi zaboji jih lahko preprosto oblikujete skladno z željami. Vstavne zaboje v različnih velikostih in barvah najdete na strani 70 »

KOVČKI ZA DROBNI MATERIAL 44 x 35,5 cm

NAJMANJŠE NAROČILO 1 KOS
brez najmanjšega naročila

BREZPLAČNA DOSTAVA
od 250 € neto vrednosti naročila



PRIPRAVLJENO
ZA ODPREMO **24** urah**



Zanesljiva razvrstitev

Kovčki za drobni material podj. AUER Packaging so priročna rešitev za shranjevanje in razvrščanje drobnega materiala. Z različnimi vstavnimi škatlami jih je mogoče prilagoditi po meri. Zlasti podrobnosti, kot je vzmeteni pokrov, ki se ob pritisku navzdol samodejno varno zapre, zagotavljajo udobno uporabo.

- prilagoditev po meri
- vzmeten pokrov
- samodejni zaklep pokrova
- zložljiv, ergonomsko oblikovan ročaj

NEOPREMLJENI KOVČEK ZA DROBNI MATERIAL 44 x 35,5 cm

RAL 7016

Zunanje mere D x Š x V (cm)	Št. artikla	Raster	Cena za posamezen kos	Število kosov na paleti	Cena/kos na paleti
44 x 35,5 x 7,1	SB 443	8x6	21,69 €	180	16,68 €

» Vložki in nosilni pas so na voljo od strani 70

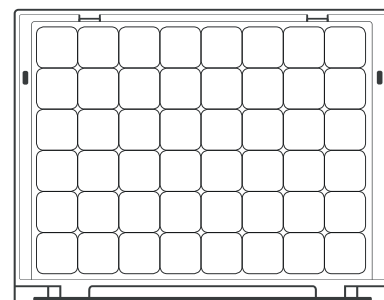

***) samo pri naročilu prek spletne trgovine. Odprema poteka smo ob delavnikih, če je blago na zalogi. Razpoložljivost in dnevno aktualni časi pošiljanja so navedeni v spletni trgovini.



OPREMLJENI KOVČEK ZA DROBNI MATERIAL 44 x 35,5 cm

RAL 7016

	Zunanje mere D x Š x V (cm)	Št. artikla	Raster	Dodatki	Cena za posamezen kos	Število kosov na paleti	Cena/kos na paleti
1	44 x35,5 x7,1	SB 443 B1	8x6	Dodatna oprema 1	45,48 €	180	34,98 €
2	44 x35,5 x7,1	SB 443 B2	8x6	Dodatna oprema 2	38,53 €	180	29,64 €
3	44 x35,5 x7,1	SB 443 B3	8x6	Dodatna oprema 3	37,33 €	180	28,71 €
4	44 x35,5 x7,1	SB 443 B4	8x6	Dodatna oprema 4	33,00 €	180	25,39 €
5	44 x35,5 x7,1	SB 443 B5	8x6	Dodatna oprema 5	31,58 €	180	24,29 €
6	44 x35,5 x7,1	SB 443 B6	8x6	Dodatna oprema 6	33,89 €	180	26,07 €
7	44 x35,5 x7,1	SB 443 B7	8x6	Dodatna oprema 7	37,65 €	180	28,96 €
8	44 x35,5 x7,1	SB 443 B8	8x6	Dodatna oprema 8	37,74 €	180	29,03 €
9	44 x35,5 x7,1	SB 443 B9	8x6	Dodatna oprema 9	36,06 €	180	27,74 €



NAŠ NASVET: SAMI OPREMITE KOVČKE ZA DROBNI MATERIAL

Kovčki za drobni material so na voljo tudi neopremljeni. Z rasterjem in posameznimi vstavnimi zaboji jih lahko preprosto oblikujete skladno z željami. Vstavne zaboje v različnih velikostih in barvah najdete na strani 70 »

KOVČKI ZA DROBNI MATERIAL 60 x 40 cm

NAJMANJŠE NAROČILO 1 KOS
brez najmanjšega naročila

BREZPLAČNA DOSTAVA
od 250 € neto vrednosti naročila



PRIPRAVLJENO
ZA ODPREMO **24** urah**



Zanesljiva razvrstitev

Kovčki za drobni material podj. AUER Packaging so priročna rešitev za shranjevanje in razvrščanje drobnega materiala. Z različnimi vstavnimi škatlami jih je mogoče prilagoditi po meri. Zlasti podrobnosti, kot je vzmeteni pokrov, ki se ob pritisku navzdol samodejno varno zapre, zagotavljajo udobno uporabo.

- prilagoditev po meri
- vzmeten pokrov
- samodejni zaklep pokrova
- zložljiv, ergonomsko oblikovan ročaj

NEOPREMLJENI KOVČEK ZA DROBNI MATERIAL 60 x 40 cm

RAL 7016

Zunanje mere D x Š x V (cm)	Št. artikla	Raster	Cena za posamezen kos	Število kosov na paleti	Cena/kos na paleti
60 x 40,0 x 7,1	SB 64	11x7	32,19 €	155	24,76 €

» Vložki in nosilni pas so na voljo od strani 70

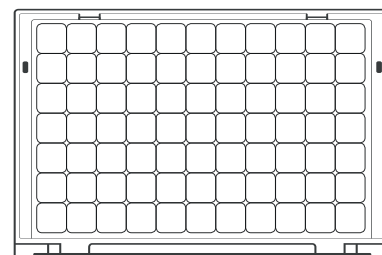

***) samo pri naročilu prek spletne trgovine. Odprema poteka smo ob delavnikih, če je blago na zalogi. Razpoložljivost in dnevno aktualni časi pošiljanja so navedeni v spletni trgovini.



OPREMLJENI KOVČEK ZA DROBNI MATERIAL 60 x 40 cm

RAL 7016

	Zunanje mere D x Š x V (cm)	Št. artikla	Raster	Dodatki	Cena za posamezen kos	Število kosov na paleti	Cena/kos na paleti
1	60 x40,0 x7,1	SB 64 B1	11x7	Dodatna oprema 1	69,59 €	155	53,53 €
2	60 x40,0 x7,1	SB 64 B2	11x7	Dodatna oprema 2	56,04 €	155	43,11 €
3	60 x40,0 x7,1	SB 64 B3	11x7	Dodatna oprema 3	53,97 €	155	41,52 €
4	60 x40,0 x7,1	SB 64 B4	11x7	Dodatna oprema 4	49,20 €	155	37,85 €
5	60 x40,0 x7,1	SB 64 B5	11x7	Dodatna oprema 5	53,87 €	155	41,44 €
6	60 x40,0 x7,1	SB 64 B6	11x7	Dodatna oprema 6	51,93 €	155	39,94 €
7	60 x40,0 x7,1	SB 64 B7	11x7	Dodatna oprema 7	59,97 €	155	46,13 €
8	60 x40,0 x7,1	SB 64 B8	11x7	Dodatna oprema 8	48,62 €	155	37,40 €
9	60 x40,0 x7,1	SB 64 B9	11x7	Dodatna oprema 9	63,26 €	155	48,66 €



NAŠ NASVET: SAMI OPREMITI KOVČKE ZA DROBNI MATERIAL

Kovčki za drobni material so na voljo tudi neopremljeni. Z rasterjem in posameznimi vstavnimi zaboji jih lahko preprosto oblikujete skladno z željami. Vstavne zaboje v različnih velikostih in barvah najdete na strani 70 »

PRIBOR KOVČKI ZA DROBNI MATERIAL

NAJMANJŠE NAROČILO 1 KOS
brez najmanjšega naročila

BREZPLAČNA DOSTAVA
od 250 € neto vrednosti naročila



1 | Nosilni trak z ramenskim oblazinjenjem

2 | Komplet 10 nebeško modrih etiket

3 | Komplet 10 signalno rumenih etiket

4 | Komplet 10 srebrno sivih etiket

PRIBOR ZA KOVČKE ZA DROBNI MATERIAL

Št. artikla	Opis	Cena za posamezen kos	Število kosov na paleti	Cena/kos na paleti
1 SB TG	Nosilni trak z ramenskim oblazinjenjem	5,49 €	1000	4,22 €
2 SB E-5015 S	Komplet 10 nebeško modrih etiket	1,88 €	1000	1,45 €
3 SB E-1003 S	Komplet 10 signalno rumenih etiket	1,88 €	1000	1,45 €
4 SB E-7001 S	Komplet 10 srebrno sivih etiket	1,88 €	1000	1,45 €

***) samo pri naročilu prek spletne trgovine. Odprema poteka smo ob delavnikih, če je blago na zalogi. Razpoložljivost in dnevno aktualni časi pošiljanja so navedeni v spletni trgovini.

VSTAVNI ZABOJI ZA KOVČKE ZA DROBNI MATERIAL

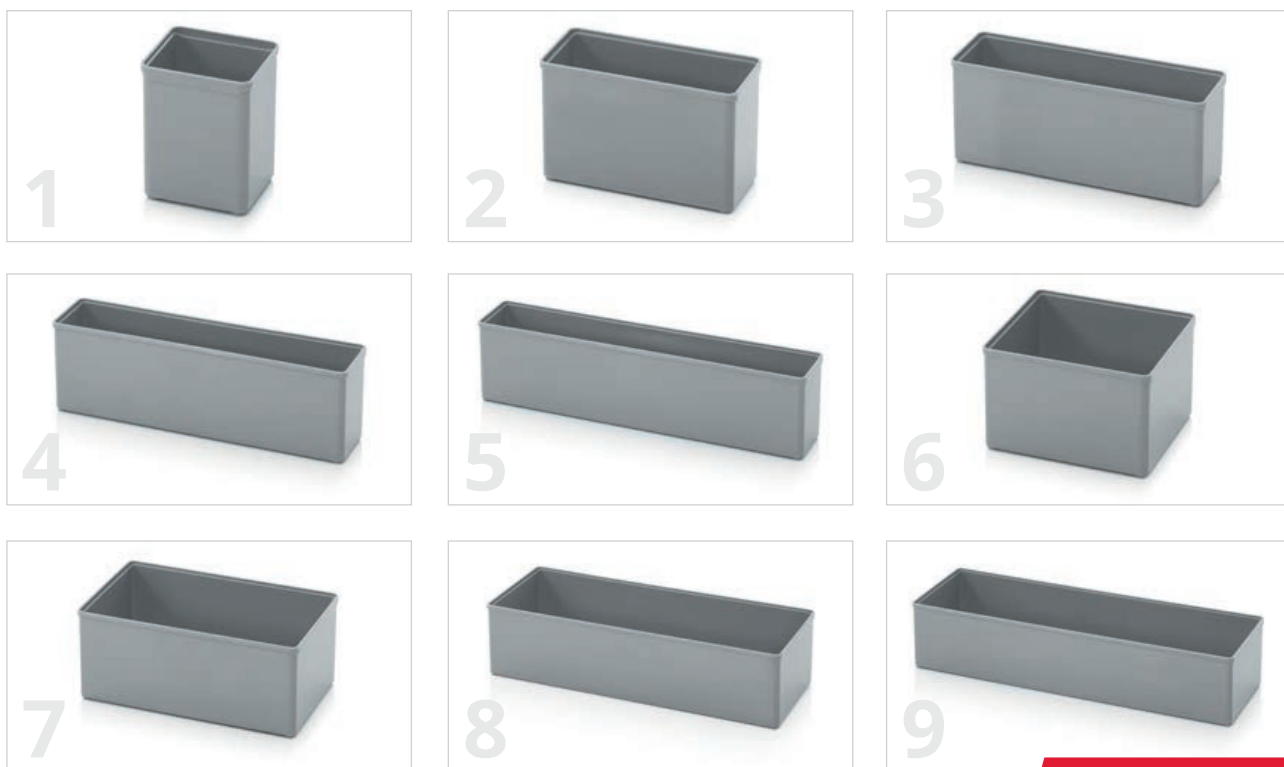

PRIPRAVLJENO ZA ODPREMO v **24** urah **

Za dodaten pregled

Bogata ponudba vstavnih škatel podj. AUER Packaging zagotavlja odličen pregled v kovčku za drobni material. Vstavne škatle je mogoče naročiti v kompletu skupaj s kovčkom za drobni material ali posamično.

- 9 različnih velikosti
- 6 standardnih barv
- na voljo različni kompleti
- prilagoditev po meri

VSTAVNI ZABOJI ZA KOVČKE ZA DROBNI MATERIAL

	Zunanje mere D x Š x V (cm)	Rastrske mere	Št. artikla	Št. artikla	Št. artikla	Št. artikla	Št. artikla	Št. artikla	Cena za posamezen kos	Število kosov na paleti	Cena/kos na paleti
1	5,2 x 5,2 x 6,3	1x1	SB E 11-1003	SB E 11-3020	SB E 11-5015	SB E 11-6018	SB E 11-7001	SB E 11-7016	0,33 €	11550	0,25 €
2	10,4 x 5,2 x 6,3	1x2	SB E 12-1003	SB E 12-3020	SB E 12-5015	SB E 12-6018	SB E 12-7001	SB E 12-7016	0,50 €	5790	0,39 €
3	15,6 x 5,2 x 6,3	1x3	SB E 13-1003	SB E 13-3020	SB E 13-5015	SB E 13-6018	SB E 13-7001	SB E 13-7016	0,73 €	3960	0,56 €
4	20,8 x 5,2 x 6,3	1x4	SB E 14-1003	SB E 14-3020	SB E 14-5015	SB E 14-6018	SB E 14-7001	SB E 14-7016	1,03 €	2820	0,79 €
5	26,0 x 5,2 x 6,3	1x5	SB E 15-1003	SB E 15-3020	SB E 15-5015	SB E 15-6018	SB E 15-7001	SB E 15-7016	1,20 €	2310	0,93 €
6	10,4 x 10,4 x 6,3	2x2	SB E 22-1003	SB E 22-3020	SB E 22-5015	SB E 22-6018	SB E 22-7001	SB E 22-7016	0,77 €	2970	0,59 €
7	15,6 x 10,4 x 6,3	2x3	SB E 23-1003	SB E 23-3020	SB E 23-5015	SB E 23-6018	SB E 23-7001	SB E 23-7016	1,10 €	2010	0,85 €
8	26,0 x 10,4 x 6,3	2x5	SB E 25-1003	SB E 25-3020	SB E 25-5015	SB E 25-6018	SB E 25-7001	SB E 25-7016	1,67 €	1200	1,28 €
9	31,2 x 10,4 x 6,3	2x6	SB E 26-1003	SB E 26-3020	SB E 26-5015	SB E 26-6018	SB E 26-7001	SB E 26-7016	1,99 €	990	1,53 €



STANDARDNE BARVE



RASTER ZA KOVČKE ZA DROBNI MATERIAL

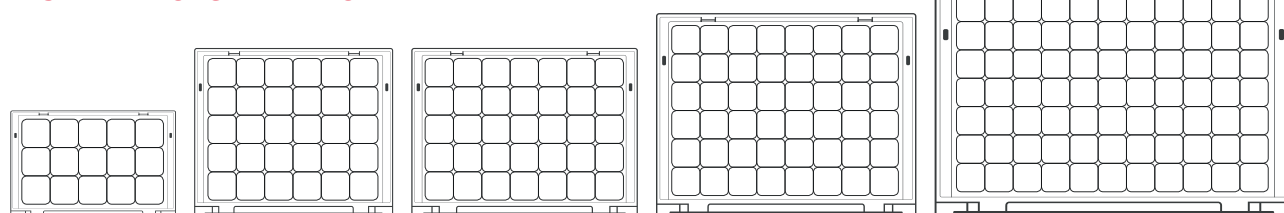

Št. artikla **SB 32**

Raster 5 x 3
30 x 20 x 7,1 cm

Št. artikla **SB 353**

Raster 6 x 5
35 x 29,5 x 7,1 cm

Št. artikla **SB 43**

Raster 7 x 5
40 x 30 x 7,1 cm

Št. artikla **SB 443**

Raster 8 x 6
44 x 35,5 x 7,1 cm

Št. artikla **SB 64**

Raster 11 x 7
60 x 40 x 7,1 cm



GERMAN
DESIGN
AWARD
NOMINEE
2018



KOVČKI ZA ORODJE

Prefinjena povezava



KOVČKI ZA ORODJE PROFESIONALNI 40 x 30 cm

NAJMANJŠE NAROČILO 1 KOS
brez najmanjšega naročila

BREZPLAČNA DOSTAVA
od 250 € neto vrednosti naročila

PRIPRAVLJENO
ZA ODPREMO v **24** urah **



Prefinjena povezava

Profesionalni kovčki za orodje podj. AUER Packaging so vsestransko uporabni, premišljeno zasnovani v sebniki za varno skladiščenje in transportiranje različne vsebini. Patentirani bajonetni zaklep omogoča hitro in varno povezavo več kovčkov za orodje.

- Patentiran sistem povezovanja
- vzmeten pokrov
- samodejni zaklep pokrova
- pribor po meri: oblazinjenje, globoki predelki, nosilci orodja itn.

KOVČKI ZA ORODJE PROFESIONALNI 40 x 30 cm

Zunanje mere D x Š x V (cm)	Št. artikla	Št. artikla	Izvedba	Cena za posamezen kos	Število kosov na paleti	Cena/kos na paleti
40 x 30 x 12,0	TB 4311 F1	TB 4311 F4	brez ključavnice	23,60 €	200	18,16 €
40 x 30 x 17,5	TB 4316 F1	TB 4316 F4	brez ključavnice	26,31 €	130	20,24 €
40 x 30 x 23,0	TB 4322 F1	TB 4322 F4	brez ključavnice	29,26 €	90	22,50 €
40 x 30 x 34,0	TB 4333 F1	TB 4333 F4	brez ključavnice	35,35 €	60	27,20 €
40 x 30 x 45,0	TB 4344 F1	TB 4344 F4	brez ključavnice	42,39 €	40	32,61 €
40 x 30 x 12,0	TB S 4311 F1	TB S 4311 F4	s 1 ključavnico	44,00 €	200	33,85 €
40 x 30 x 17,5	TB S 4316 F1	TB S 4316 F4	s 1 ključavnico	46,71 €	130	35,93 €
40 x 30 x 23,0	TB S 4322 F1	TB S 4322 F4	s 1 ključavnico	49,65 €	90	38,20 €
40 x 30 x 34,0	TB S 4333 F1	TB S 4333 F4	s 1 ključavnico	55,75 €	60	42,89 €
40 x 30 x 45,0	TB S 4344 F1	TB S 4344 F4	s 1 ključavnico	62,79 €	40	48,30 €

» Izvedba kovčka za orodje s ključavnico ni združljiva z globokovlečnimi predelki in razdelki.



STANDARDNE BARVE

Pokrov RAL 7016
Box RAL 7016

Pokrov RAL 7001
Box RAL 7016

***) samo pri naročilu prek spletne trgovine. Odprema poteka smo ob delavnikih, če je blago na zalogi. Razpoložljivost in dnevno aktualni časi pošiljanja so navedeni v spletni trgovini.

KOVČKI ZA ORODJE PROFESIONALNI 60 x 40 cm

NAJMANJŠE NAROČILO 1 KOS
brez najmanjšega naročila

BREZPLAČNA DOSTAVA
od 250 € neto vrednosti naročila

PRIPRAVLJENO
ZA ODPREMO **24 urah**



KOVČKI ZA ORODJE PROFESIONALNI 60 x 40 cm

Zunanje mere D x Š x V (cm)	Št. artikla	Št. artikla	Izvedba	Cena za posamezen kos	Število kosov na paletti	Cena/kos na paletti
60 x40 x 17,5	TB 6416 F1	TB 6416 F4	brez ključavnice	45,26 €	65	34,82 €
60 x40 x23,0	TB 6422 F1	TB 6422 F4	brez ključavnice	49,89 €	45	38,37 €
60 x40 x34,0	TB 6433 F1	TB 6433 F4	brez ključavnice	60,77 €	30	46,75 €
60 x40 x 17,5	TB S 6416 F1	TB S 6416 F4	s 1 ključavnico	65,04 €	65	50,03 €
60 x40 x23,0	TB S 6422 F1	TB S 6422 F4	s 1 ključavnico	68,91 €	45	53,01 €
60 x40 x34,0	TB S 6433 F1	TB S 6433 F4	s 1 ključavnico	76,38 €	30	58,75 €

» Izvedba kovčka za orodje s ključavnico ni združljiva z globokovlečnimi predelki in razdelki.



STANDARDNE BARVE

Pokrov RAL 7016
Box RAL 7016

Pokrov RAL 7001
Box RAL 7016

***) samo pri naročilu prek spletne trgovine. Odprema poteka smo ob delavnikih, če je blago na zalogi.
Razpoložljivost in dnevno aktualni časi pošiljanja so navedeni v spletni trgovini.

Cene palet veljajo samo za celotne palete. Cene so brez DDV-ja.

KOVČKI ZA ORODJE OSNOVNI

NAJMANJŠE NAROČILO 1 KOS
brez najmanjšega naročila

BREZPLAČNA DOSTAVA
od 250 € neto vrednosti naročila

PRIPRAVLJENO
ZA ODPREMO
v **24** urah **



Preprosta udobnost

Osnovni kovčki za orodje Basic podj. AUER Packaging so kakovostni, večnamenski kovčki, ki omogočajo preprosto skladiščenje in transportiranje tudi večjega blaga. Zgoraj so odprti, zato imajo temu primerno veliko prostornino. Ergonomsko oblikovani ročaj zagotavlja tudi pri večjih obremenitvah udobno nošenje.

- za nepovezано skladanje
- velika prostornina
- tog, ergonomsko oblikovan ročaj

KOVČKI ZA ORODJE OSNOVNI

RAL 7016

Zunanje mere D x Š x V (cm)	Št. artikla	Višina skladanja (cm)	Cena za posamezen kos	Število kosov na paleti	Cena/kos na paleti
40 x30 x23	TB W 4316 F1	16,5	19,89 €	120	15,30 €
40 x30 x34	TB W 4327 F1	27,5	30,30 €	70	23,31 €



***) samo pri naročilu prek spletne trgovine. Odprema poteka smo ob delavnikih, če je blago na zalogi. Razpoložljivost in dnevno aktualni časi pošiljanja so navedeni v spletni trgovini.

KOVČKI ZA ORODJE KOT HLADILNA TORBA

NAJMANJŠE NAROČILO 1 KOS
brez najmanjšega naročila

BREZPLAČNA DOSTAVA
od 250 € neto vrednosti naročila



PRIPRAVLJENO
ZA ODPREMO
24 urah **

Odlična stvar!

Kovček za orodje ima 22-milimetrsko popolno izolacijo iz pene EPP, zaradi česar je kovček tudi pasivna hladilna torba. Hladilne vložke, led ali zgolj ohlajeno vsebino vstavite v kovček, kjer bodo dolgo časa ostali hladni. Zelo preprosto in povsem brez elektrike. Po enakem načelu lahko kovček uporabljate tudi za ohranjanje toplote.

- Pasivna hladilna/grelna torba
- Popolna izolacija z 22-milimetrsko peno EPP
- Uporabna prostornina: 20 litrov
- brez električnih izhodov

KOVČKI ZA ORODJE KOT HLADILNA TORBA

Zunanje mere D x Š x V (cm)	Št. artikla	Št. artikla	Cena/kos na paleti	Število kosov na paletu	Cena za posamezen kos
40 x30 x34	TB KB 4333 F1	TB KB 4333 F4	52,79 €	60	68,63 €

STANDARDNE BARVE

Pokrov RAL 7016
Box RAL 7016

Pokrov RAL 7001
Box RAL 7016

***) samo pri naročilu prek spletne trgovine. Odprema poteka smo ob delavnikih, če je blago na zalogi. Razpoložljivost in dnevno aktualni časi pošiljanja so navedeni v spletni trgovini.

Cene palet veljajo samo za celotne palete. Cene so brez DDV-ja.

KOVČKI ZA ORODJA S STENSKIMI NOSILCI 40 x 30 cm

NAJMANJŠE NAROČILO 1 KOS
brez najmanjšega naročila

BREZPLAČNA DOSTAVA
od 250 € neto vrednosti naročila



PRIPRAVLJENO
ZA ODPREMO
v **24** urah **

Povezan s steno ali tlemi

Stenski in talni nosilec za kovček za orodje je opremljen z enakim sistemom povezovanja, kot ga imajo vsi kovčki za orodje. Z njim lahko zaboje hitro in trdno pritrдите na steno ali tla, kjer koli želite.

- Za pritrđitev kovčka za orodje
- Vodoravna ali navpična montaža
- Zaklepanje in odklepanje v nekaj sekundah

KOVČKI ZA ORODJA S STENSKIMI NOSILCI 40 x 30 cm

Primerno za osnovno mero D x Š (cm)	Št. artikla	Št. artikla	Opomba	Cena/kos
40 x 30	TB WH 43-7001	TB WH 43-7016	Vključen pritrđilni material za montažo na steno	18,49 €
60 x 40	TB WH 64-7001	TB WH 64-7016	Vključen pritrđilni material za montažo na steno	24,10 €

STANDARDNE BARVE

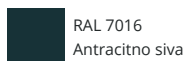

RAL 7016
Antracitno siva



RAL 7001
Srebrno siva

TRANSPORTNI PODSTAVKI ZA KOVČKE ZA ORODJE

NAJMANJŠE NAROČILO 1 KOS
brez najmanjšega naročila

BREZPLAČNA DOSTAVA
od 250 € neto vrednosti naročila

PRIPRAVLJENO
ZA ODPREMO
v **24** urah **



Povezava na kolesih

Transportni podstavki za kovčke za orodje podj. AUER Packaging so opremljeni z inovativnim združevalnim sistemom. Zato je mogoče varno in preprosto transportirati tudi kovčke za orodje, naložene drug na drugega ali napolnjene s težko vsebino.

- ergonomsko oblikovano
- usklajeno s serijo kovčkov za orodje
- velika nosilnost
- izjemno gladko tekoča kolesa

TRANSPORTNI PODSTAVKI ZA KOVČKE ZA ORODJE

RAL 7016

Primerno za osnovno mero	Št. artikla	Izvedba	Cena za posamezen kos	Število kosov na paleti	Cena/kos na paleti
40 x30	TB TR 43 FE	2 vrtljivi kolesi, 2 vrtljivi kolesi z zaporo	61,50 €	72	47,31 €
40 x30	TB TR 43	4 vrtljiva kolesa	61,35 €	72	47,19 €
60 x40	TB TR 64 FE	2 vrtljivi kolesi, 2 vrtljivi kolesi z zaporo	74,85 €	36	57,58 €
60 x40	TB TR 64	4 vrtljiva kolesa	74,70 €	36	57,46 €

***) samo pri naročilu prek spletne trgovine. Odprema poteka smo ob delavnikih, če je blago na zalogi. Razpoložljivost in dnevno aktualni časi pošiljanja so navedeni v spletni trgovini.

TRANSPORTNI VOZIČEK KOVČKI ZA ORODJE



NAJMANJŠE NAROČILO 1 KOS
brez najmanjšega naročila

BREZPLAČNA DOSTAVA
od 250 € neto vrednosti naročila

Varen transport

S transportnimi vozički za kovčke za orodje podj. AUER Packaging je transportiranje izdelkov zelo preprosto tudi po neravnih površinah. Trpežna kolesa in inovativni združevalni sistem zagotavljajo varen transport celo kovčkov za orodje, naloženih drug na drugega.

- ergonomsko oblikovano
- usklajeno s serijo kovčkov za orodje
- velika nosilnost
- primerno za neravne podlage

TRANSPORTNI VOZIČEK KOVČKI ZA ORODJE

RAL 7016

Primerno za osnovno mero	Št. artikla	Izvedba	Nosilnost	Cena za posamezen kos	Število kosov na paleti	Cena/kos na paleti
40 x30	SK TB 43	brez nastavljanja višine	160 kg	299,29 €	12	230,22 €
40 x30	SK V TB 43	z nastavljanjem višine	160 kg	330,80 €	12	254,46 €
60 x40	SK TB 64	brez nastavljanja višine	160 kg	309,37 €	9	237,98 €
60 x40	SK V TB 64	z nastavljanjem višine	160 kg	340,88 €	9	262,22 €

KOVČKI ZA ORODJE PREDALČNIK

NAJMANJŠE NAROČILO 1 KOS
brez najmanjšega naročila

BREZPLAČNA DOSTAVA
od 250 € neto vrednosti naročila



Optimalno shranjevanje

Predalčnike za orodje podj. AUER Packaging je mogoče prilagodljivo opremiti z usklajenimi kovčki za drobni material ali predali. Združevalni sistem omogoča varno zlaganje več predalčnikov drug na drugega, po izbiri tudi v kombinaciji s kovčki za orodje.

- prilagoditev po meri
- za tri kovčke za drobni material ali predale 353
- Na voljo kakovostno opremljeni kompleti orodij

KOVČKI ZA ORODJE PREDALČNIK

Zunanje mere D x Š x V (cm)	Št. artikla	Št. artikla	Dodatki	Cena za posamezen kos	Število kosov na paleti	Cena/kos na paleti
40 x 30 x 34	TB RI 4333 F1	TB RI 4333 F4	brez dodatkov	44,54 €	60	34,26 €

VSTAVKI

RAL 7016

	Zunanje mere D x Š x V (cm)	Št. artikla	Oznaka	Dodatki	Cena za posamezen kos	Število kosov na paleti	Cena/kos na paleti
1	35 x 29,5 x 7,1	SB 353	Kovčki za drobni material	brez dodatkov	15,64 €	330	12,03 €
2	35 x 29,5 x 7,1	SB 353 B1	Kovčki za drobni material	Dodatna oprema 1	30,98 €	330	23,83 €
3	35 x 29,5 x 7,1	SB 353 B2	Kovčki za drobni material	Dodatna oprema 2	26,62 €	330	20,48 €
4	35 x 29,5 x 7,1	SB 353 B3	Kovčki za drobni material	Dodatna oprema 3	25,87 €	330	19,90 €
5	35 x 29,5 x 7,1	SB 353 B4	Kovčki za drobni material	Dodatna oprema 4	25,32 €	330	19,48 €
6	35 x 29,5 x 7,1	SB 353 B5	Kovčki za drobni material	Dodatna oprema 5	22,37 €	330	17,20 €
7	35 x 29,5 x 7,1	SB 353 B6	Kovčki za drobni material	Dodatna oprema 6	25,61 €	330	19,70 €
8	35 x 29,5 x 7,1	SB 353 B7	Kovčki za drobni material	Dodatna oprema 7	25,22 €	330	19,40 €
9	35 x 29,5 x 7,1	SB 353 B8	Kovčki za drobni material	Dodatna oprema 8	27,49 €	330	21,15 €
10	35 x 29,5 x 7,1	SB 353 B9	Kovčki za drobni material	Dodatna oprema 9	23,12 €	330	17,78 €
11	35 x 29,5 x 7,1	SB 353 B10	Kovčki za drobni material	z 8 izvijači 1 x SB E 11 1 x SB E 12 1 x SB E 13	101,54 €	330	78,11 €
12	35 x 29,5 x 7,1	SB 353 B11	Kovčki za drobni material	z 7 izvijači Torx 2 x SB E 23	95,66 €	330	73,59 €
13	35 x 29,5 x 7,1	SB 353 B12	Kovčki za drobni material	s kleščami	136,92 €	330	105,32 €
14	35 x 29,5 x 7,1	SB 353 B13	Kovčki za drobni material	Z dvojnimi viličastim ključem	106,50 €	330	81,92 €
15	35 x 29,5 x 7,1	TB RS 43	Predal	brez dodatkov	6,95 €	105	5,35 €
16	35 x 29,5 x 7,1	TB RS 43 B1	Predal	z 8 izvijači 1 x SB E 11 1 x SB E 12 1 x SB E 13	78,31 €	105	60,24 €
17	35 x 29,5 x 7,1	TB RS 43 B2	Predal	z 7 izvijači Torx 2 x SB E 23	73,39 €	105	56,46 €
18	35 x 29,5 x 7,1	TB RS 43 B3	Predal	s kleščami	107,95 €	105	83,04 €
19	35 x 29,5 x 7,1	TB RS 43 B4	Predal	Z dvojnimi viličastim ključem	82,60 €	105	63,54 €





STANDARDNE BARVE

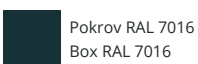

Pokrov RAL 7016
Box RAL 7016

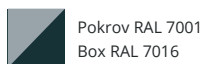

Pokrov RAL 7001
Box RAL 7016

NASVET:

Oblikujte in ustvarite svoj individualno opremljen regal za orodje kar na spletu na naslovu: www.auer-packaging.si/tbr

PRIBOR

za kovčke za orodje

Stran 84 | Pričvrstitvene plošče za orodje

Stran 84 | Globoki predelki za kovčke za orodje

Stran 78 | Transportni podstavki

Stran 87 | Nosilec za orodje





Stran 85 | Blazina za pokrov z izboklinami

Stran 85 | Oblazinjenje za kovčke za orodje

Stran 86 | Vstavni zaboji, predelek

PRIBOR ZA KOVČKE ZA ORODJE



GLOBOKI PREDELKI ZA KOVČKE ZA ORODJE 40 x 30 cm

RAL 7016

Št. artikla	Opis	Cena za posamezen kos	Število kosov na paleti	Cena/kos na paleti
1	TB TE 4324 Globoki predelek 24-kratni	6,58 €	260	5,06 €
2	TB TE 4312 Globoki predelek 12-kratni	6,59 €	255	5,07 €
3	TB TE 4306 Globoki predelek 6-kratni	7,35 €	255	5,65 €
4	TB TEV 43 Spremenljiv globoki predelek	6,59 €	260	5,07 €
	TB TEV TW Ločilna plošča za vložek za globoko vlečenje	2,12 €	1000	1,63 €

PREDELKI ZA PLOČEVINKE IN KARTUŠE

Št. artikla	Zunanje mere D x Š x V (cm)	Primerno za	Cena za posamezen kos	Število kosov na paleti	Cena/kos na paleti
5	TB SESH 43 38,9 x 26,5 x 11,5	14 pločevink s peno, vključno s pršilno cevko	19,65 €	160	15,11 €
6	TB SEKH 43 38,9 x 25,6 x 11,5	22 kartuš in 20 konic	17,93 €	160	13,79 €



PRIČVRSTITVENE PLOŠČE ZA ORODJE 40 x 30 cm

Št. artikla	Primerno za	Cena za posamezen kos	Število kosov na paleti	Cena/kos na paleti
7	TB DUS univerzalno	27,95 €	660	21,50 €
8	TB DWS Orodje	18,46 €	1000	14,20 €
9	TB DBS Pisarniški material	18,85 €	2020	14,50 €



10



11



12



13



14



15



16



17



INDIVIDUALNO
PRILAGODLJIVO
www.auer-packaging.si

OBLAZINJENJE ZA KOVČKE ZA ORODJE 40 x 30 cm

Št. artikla	Opis	Cena za posamezen kos	Število kosov na paleto	Cena/kos na paleti
10	TB SEDW 43 Blazina za pokrov z izboklinami	15,93 €	400	12,25 €
11	TB SERH 43 Blazine za dno in stranice	20,21 €	700	15,54 €
12	TB SESEH 43 Vmesna plošča	8,12 €	800	6,25 €
13	TB SEBW 43 Blazina za dno	7,75 €	800	5,96 €
14	TB SEBH 43 Blazina za dno	6,34 €	2020	4,88 €
15	TB SEWW 43 Kockaste blazine	4,07 €	800	3,13 €
16	TB SEWH 43 Kockaste blazine	8,26 €	800	6,35 €
17	TB SEDH 43 Vložek pokrova EPP	11,56 €	600	8,89 €

OBLAZINJENJE ZA KOVČKE ZA ORODJE 60 x 40 cm

Št. artikla	Opis	Cena za posamezen kos	Število kosov na paleto	Cena/kos na paleti
10	TB SEDW 64 Blazina za pokrov z izboklinami	17,86 €	200	13,73 €
11	TB SERH 64 Blazine za dno in stranice	31,01 €	350	23,86 €
12	TB SESEH 64 Vmesna plošča	12,21 €	400	9,39 €
13	TB SEBW 64 Blazina za dno	11,41 €	400	8,78 €
14	TB SEBH 64 Blazina za dno	8,41 €	1010	6,47 €
15	TB SEWW 64 Kockaste blazine	4,85 €	400	3,73 €
16	TB SEWH 64 Kockaste blazine	12,19 €	400	9,38 €
17	TB SEDH 64 Vložek pokrova EPP	13,18 €	370	10,14 €

PRIBOR ZA KOVČKE ZA ORODJE



VSTAVNI ZABOJI, PREDELEK

Št. artikla	Dodatki	Cena za posamezen kos
TB TEK 43	brez dodatkov	2,89 €
1 TB TEK 43 B1	Dodatna oprema 1: 33x SB E 11-6018	14,39 €
2 TB TEK 43 B2	Dodatna oprema 2: 5x SB E 11-7001, 14x SB E 12-7001	12,22 €
3 TB TEK 43 B3	Dodatna oprema 3: 5x SB E 11-7001, 7x SB E 14-6018	12,39 €
4 TB TEK 43 B4	Dodatna oprema 4: 5x SB E 11-6018, 1x SB E 11-7001, 2x SB E 12-7001, 2x SB E 12-6018, 1x SB E 15-6018, 1x SB E 22-7001, 1x SB E 22-6018, 1x SB E 23-7001	11,37 €
5 TB TEK 43 B5	Dodatna oprema 5: 4x SB E 11-7001, 1x SB E 11-6018, 2x SB E 12-7001, 1x SB E 14-7001, 1x SB E 22-6018, 1x SB E 23-6018, 1x SB E 25-6018	10,77 €
6 TB TEK 43 B6	Dodatna oprema 6: 5x SB E 11-6018, 4x SB E 11-7001, 3x SB E 12-6018, 1x SB E 12-7001, 2x SB E 13-7001, 1x SB E 22-6018, 1x SB E 23-7001	11,85 €
7 TB TEK 43 B7	Dodatna oprema 7: 1x SB E 11-7001, 3x SB E 14-6018, 2x SB E 25-7001	10,31 €
8 TB TEK 43 B8	Dodatna oprema 8: 18x SB E 11-6018, 5x SB E 11-7001, 1x SB E 25-7001	12,78 €
9 TB TEK 43 B9	Dodatna oprema 9: 5x SB E 11-6018, 7x SB E 12-7001, 1x SB E 12-6018, 1x SB E 26-6018	11,20 €

NAŠ NASVET: SAMI OPREMITE PREDELEK

Predelki so na voljo tudi neopremljeni. Z rasterjem in posameznimi vstavnimi zaboji jih lahko preprosto oblikujete skladno z željami. Vstavne zaboje v različnih velikostih in barvah najdete na strani 70 »

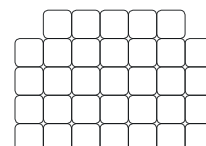

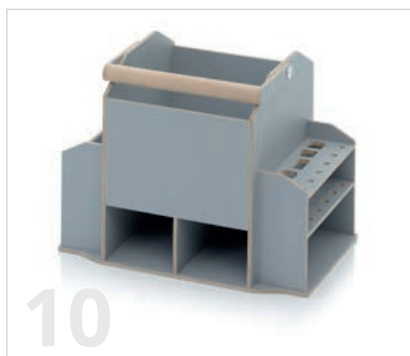

NOSILEC ZA ORODJE 40 x 30 cm

Št. artikla	Zunanje mere D x Š x V (cm)	Dodatki	Cena za posamezen kos	Število kosov na paleti	Cena/kos na paleti	
10	TB WTE 43	38,9 x 26,5 x 29	brez dodatkov	232,89 €	40	179,15 €
11	TB WTEG 43	38,9 x 26,5 x 29	brez dodatkov	347,85 €	40	267,57 €
12	TB WTE 43 B	38,9 x 26,5 x 29	z vstavnimi zaboji	237,73 €	40	182,87 €
13	TB WTEG 43 B	38,9 x 26,5 x 29	z evrozaboji	355,36 €	40	273,35 €

PRIBOR RAZNO

Št. artikla	Zunanje mere D x Š x V (cm)	Opis	Cena za posamezen kos	Število kosov na paleti	Cena/kos na paleti	
14	TB RS 43	35 x 29,5 x 7,1	Predal	6,95 €	105	5,35 €
15	TB KES S		10 pol po 3 nalepke za predale	0,21 €		
16	TB KET S		10 pol po 3 nalepke za kovček za orodje	0,21 €		
17	TB SR 43		Dodatna ključavnica za kovčke za orodje 40 x 30 cm	16,32 €		
	TB SR 64		Dodatna ključavnica za kovčke za orodje 60 x 40 cm	21,65 €		
18	TB OVG		Opcijski ročaj spredaj	3,20 €		
	TB OSG		Opcijski ročaj ob strani	3,55 €		



ZAŠČITNI KOVČKI

Občutljiva vsebina je na varnem



ZAŠČITNI KOVČKI PRO

NAJMANJŠE NAROČILO 1 KOS
brez najmanjšega naročila

BREZPLAČNA DOSTAVA
od 250 € neto vrednosti naročila

Tesnilo

Ventil za izenačenje tlaka

Ročaj



Občutljiva vsebina je na varnem

Zaščitni kovček Pro podj. AUER Packaging varuje občutljivo vsebino tudi v izrednih razmerah. Pod vodo ali visoko v zraku: z vgrajenim varnostnim ventilom in trpežno konstrukcijo prenese tudi največje obremenitve in temperaturne spremembe.

- vodotesno
- za skladanje
- posebej trpežno
- vgrajen varnostni ventil

PRIPRAVLJENO ZA ODPREMO v 24 urah **

ZAŠČITNI KOVČKI PRO BREZ DODATKOV

Zunanje mere D x Š x V (cm)	Št. artikla	Št. artikla	Št. artikla	Cena za posamezen kos	Število kosov na paletu	Cena/kos na paleti
30 x 20 x 14,05	CP 3213-2002	CP 3213-6003	CP 3213-7016	36,26 €	147	27,89 €
40 x 30 x 16,80	CP 4316-2002	CP 4316-6003	CP 4316-7016	45,66 €	90	35,13 €
40 x 30 x 22,30	CP 4322-2002	CP 4322-6003	CP 4322-7016	48,13 €	72	37,03 €
60 x 40 x 22,30	CP 6422-2002	CP 6422-6003	CP 6422-7016	67,80 €	40	52,16 €
60 x 40 x 27,80	CP 6427-2002	CP 6427-6003	CP 6427-7016	72,42 €	30	55,71 €
120 x 40 x 16,80	CP 12416-2002	CP 12416-6003	CP 12416-7016	121,95 €	20	93,81 €

V postopku certificiranja: IP67, UN, ATA300, STANAG 4280, Def Stan 81-41, IATA DGR in MIL-STD-810



***) samo pri naročilu prek spletne trgovine. Odprema poteka smo ob delavnikih, če je blago na zalogi. Razpoložljivost in dnevno aktualni časi pošiljanja so navedeni v spletni trgovini.

ZAŠČITNI KOVČKI PRO TROLLEY

PRIPRAVLJENO
ZA ODPREMO v **24 urah**

Teleskopski ročaj

NAJMANJŠE NAROČILO 1 KOS
brez najmanjšega naročila

BREZPLAČNA DOSTAVA
od 250 € neto vrednosti naročila

Napenjalno zapiralo z
varovalom

Gladko premikajoča
se kolesa

Vrhunska zaščita na kolesih

Zaščitni kovček Pro Trolley podj. AUER Packaging odlikujeta posebna zaščita občutljive vsebine tudi v izrednih razmerah in izjemno udobje: Zaradi vgrajenih koles in izvlečnega ročaja je mogoče zaščitni kovček z lahkoto premikati, tudi kadar je v njem težka vsebina.

- vodotesno
- za skladanje
- posebej trpežno
- vgrajen varnostni ventil



ZAŠČITNI KOVČKI PRO TROLLEY BREZ DODATKOV

Zunanje mere D x Š x V (cm)	Št. artikla	Št. artikla	Št. artikla	Cena za posamezen kos	Število kosov na paletu	Cena/kos na paleti
45 x 40 x 22,3	CP 4422-2002	CP 4422-6003	CP 4422-7016	141,69 €	50	108,99 €
55 x 40 x 22,3	CP 5422-2002	CP 5422-6003	CP 5422-7016	142,13 €	40	109,33 €
60 x 40 x 33,3	CP 6433-2002	CP 6433-6003	CP 6433-7016	146,31 €	25	112,55 €
80 x 60 x 44,3	CP 8644-2002	CP 8644-6003	CP 8644-7016	207,62 €	8	159,71 €

V postopku certificiranja: IP67, UN, ATA300, STANAG 4280, Def Stan 81-41, IATA DGR in MIL-STD-810



STANDARDNE BARVE

	RAL 2002 Pomarančasto oranžna		RAL 6003 Olivno zelena		RAL 7016 Antracitno siva
---	----------------------------------	---	---------------------------	---	-----------------------------

**) samo pri naročilu prek spletne trgovine. Odprema poteka smo ob delavnikih, če je blago na zalogi. Razpoložljivost in dnevno aktualni časi pošiljanja so navedeni v spletni trgovini.

DODATKI ZA ZAŠČITNI KOVČEK



1 | ZAŠČITNI KOVČKI PRO KOCKASTE BLAZINE

Zunanje mere D x Š x V (cm)	Št. artikla	Št. artikla	Št. artikla	Cena za posamezen kos	Število kosov na paletu	Cena/kos na paletu
30 x 20 x 14,05	CP 3213 B1-2002	CP 3213 B1-6003	CP 3213 B1-7016	57,89 €	147	44,53 €
40 x 30 x 16,80	CP 4316 B1-2002	CP 4316 B1-6003	CP 4316 B1-7016	75,87 €	90	58,36 €
40 x 30 x 22,30	CP 4322 B1-2002	CP 4322 B1-6003	CP 4322 B1-7016	92,60 €	72	71,23 €
60 x 40 x 22,30	CP 6422 B1-2002	CP 6422 B1-6003	CP 6422 B1-7016	114,33 €	40	87,95 €
60 x 40 x 27,80	CP 6427 B1-2002	CP 6427 B1-6003	CP 6427 B1-7016	127,48 €	30	98,06 €



2 | ZAŠČITNI KOVČKI PRO BLAZINE ZA DNO IN STRANICE

Zunanje mere D x Š x V (cm)	Št. artikla	Št. artikla	Št. artikla	Cena za posamezen kos	Število kosov na paletu	Cena/kos na paletu
30 x 20 x 14,05	CP 3213 B2-2002	CP 3213 B2-6003	CP 3213 B2-7016	54,21 €	147	41,70 €
40 x 30 x 16,80	CP 4316 B2-2002	CP 4316 B2-6003	CP 4316 B2-7016	66,13 €	90	50,87 €
40 x 30 x 22,30	CP 4322 B2-2002	CP 4322 B2-6003	CP 4322 B2-7016	72,82 €	72	56,02 €
60 x 40 x 22,30	CP 6422 B2-2002	CP 6422 B2-6003	CP 6422 B2-7016	101,52 €	40	78,09 €
60 x 40 x 27,80	CP 6427 B2-2002	CP 6427 B2-6003	CP 6427 B2-7016	112,27 €	30	86,36 €



3 | ZAŠČITNI KOVČKI PRO BLAZINE ZA DNO IN STRANICE S PREDALČKI

Zunanje mere D x Š x V (cm)	Št. artikla	Št. artikla	Št. artikla	Cena za posamezen kos	Število kosov na paleto	Cena/kos na paleti
40 x 30 x 16,80	CP 4316 B3-2002	CP 4316 B3-6003	CP 4316 B3-7016	76,09 €	90	58,53 €
40 x 30 x 22,30	CP 4322 B3-2002	CP 4322 B3-6003	CP 4322 B3-7016	89,75 €	72	69,04 €
60 x 40 x 22,30	CP 6422 B3-2002	CP 6422 B3-6003	CP 6422 B3-7016	117,66 €	40	90,51 €
60 x 40 x 27,80	CP 6427 B3-2002	CP 6427 B3-6003	CP 6427 B3-7016	130,35 €	30	100,27 €



4 | ZAŠČITNI KOVČKI PRO BLAZINA IZ PENE Z IZBOKLINAMI

Zunanje mere D x Š x V (cm)	Št. artikla	Št. artikla	Št. artikla	Cena za posamezen kos	Število kosov na paleto	Cena/kos na paleti
30 x 20 x 14,05	CP 3213 B4-2002	CP 3213 B4-6003	CP 3213 B4-7016	56,58 €	147	43,53 €
40 x 30 x 16,80	CP 4316 B4-2002	CP 4316 B4-6003	CP 4316 B4-7016	73,83 €	90	56,79 €
40 x 30 x 22,30	CP 4322 B4-2002	CP 4322 B4-6003	CP 4322 B4-7016	88,61 €	72	68,16 €
60 x 40 x 22,30	CP 6422 B6-2002	CP 6422 B6-6003	CP 6422 B6-7016	115,25 €	40	88,65 €
60 x 40 x 27,80	CP 6427 B6-2002	CP 6427 B6-6003	CP 6427 B6-7016	128,39 €	30	98,76 €
80 x 60 x 44,3	CP 8644 B3-2002 *	CP 8644 B3-6003 *	CP 8644 B3-7016 *	354,16 €	8	272,43 €
120 x 40 x 16,80	CP 12416 B3-2002	CP 12416 B3-6003	CP 12416 B3-7016	205,23 €	20	157,87 €

* Trolley



5 | ZAŠČITNI KOVČKI PRO OBLAZINJENJE T

Zunanje mere D x Š x V (cm)	Št. artikla	Št. artikla	Št. artikla	Cena za posamezen kos	Število kosov na paleto	Cena/kos na paleti
60 x 40 x 22,30	CP 6422 B5-2002	CP 6422 B5-6003	CP 6422 B5-7016	234,41 €	40	180,32 €
60 x 40 x 27,80	CP 6427 B5-2002	CP 6427 B5-6003	CP 6427 B5-7016	233,20 €	30	179,39 €



6 | ZAŠČITNI KOVČKI PRO OBLAZINJENJE

Zunanje mere D x Š x V (cm)	Št. artikla	Št. artikla	Št. artikla	Cena za posamezen kos	Število kosov na paleto	Cena/kos na paleti
60 x 40 x 22,30	CP 6422 B4-2002	CP 6422 B4-6003	CP 6422 B4-7016	229,32 €	40	176,40 €
60 x 40 x 27,80	CP 6427 B4-2002	CP 6427 B4-6003	CP 6427 B4-7016	231,44 €	30	178,03 €



7 | ZAŠČITNI KOVČKI PRO TROLLEY VLOŽEK S PREDELKI (PISARNIŠKI VLOŽEK, SIV)

Zunanje mere D x Š x V (cm)	Št. artikla	Št. artikla	Št. artikla	Cena za posamezen kos	Število kosov na paleto	Cena/kos na paleti
45 x 40 x 22,3	CP 4422 B2-2002	CP 4422 B2-6003	CP 4422 B2-7016	295,93 €	50	227,64 €



8 | ZAŠČITNI KOVČKI PRO TROLLEY VLOŽEK ZA 13-PALČNI PRENOSNI RAČUNALNIK S POKROVOM, SIV

Zunanje mere D x Š x V (cm)	Št. artikla	Št. artikla	Št. artikla	Cena za posamezen kos	Število kosov na paleto	Cena/kos na paleti
45 x 40 x 22,3	CP 4422 B3-2002	CP 4422 B3-6003	CP 4422 B3-7016	358,54 €	50	275,80 €





9 | ZAŠČITNI KOVČKI PRO TROLLEY VLOŽEK ZA 15-PALČNI PRENOSNI RAČUNALNIK S POKROVOM, SIV

Zunanje mere D x Š x V (cm)	Št. artikla	Št. artikla	Št. artikla	Cena za posamezen kos	Število kosov na paleto	Cena/kos na paleti
55 x 40 x 22,3	CP 5422 B2-2002	CP 5422 B2-6003	CP 5422 B2-7016	390,61 €	40	300,47 €



STANDARDNE BARVE

	RAL 2002 Pomarančasto oranžna		RAL 6003 Olivno zelena		RAL 7016 Antracitno siva
---	----------------------------------	---	---------------------------	---	-----------------------------

PRIBOR ZA ZAŠČITNI KOVČEK

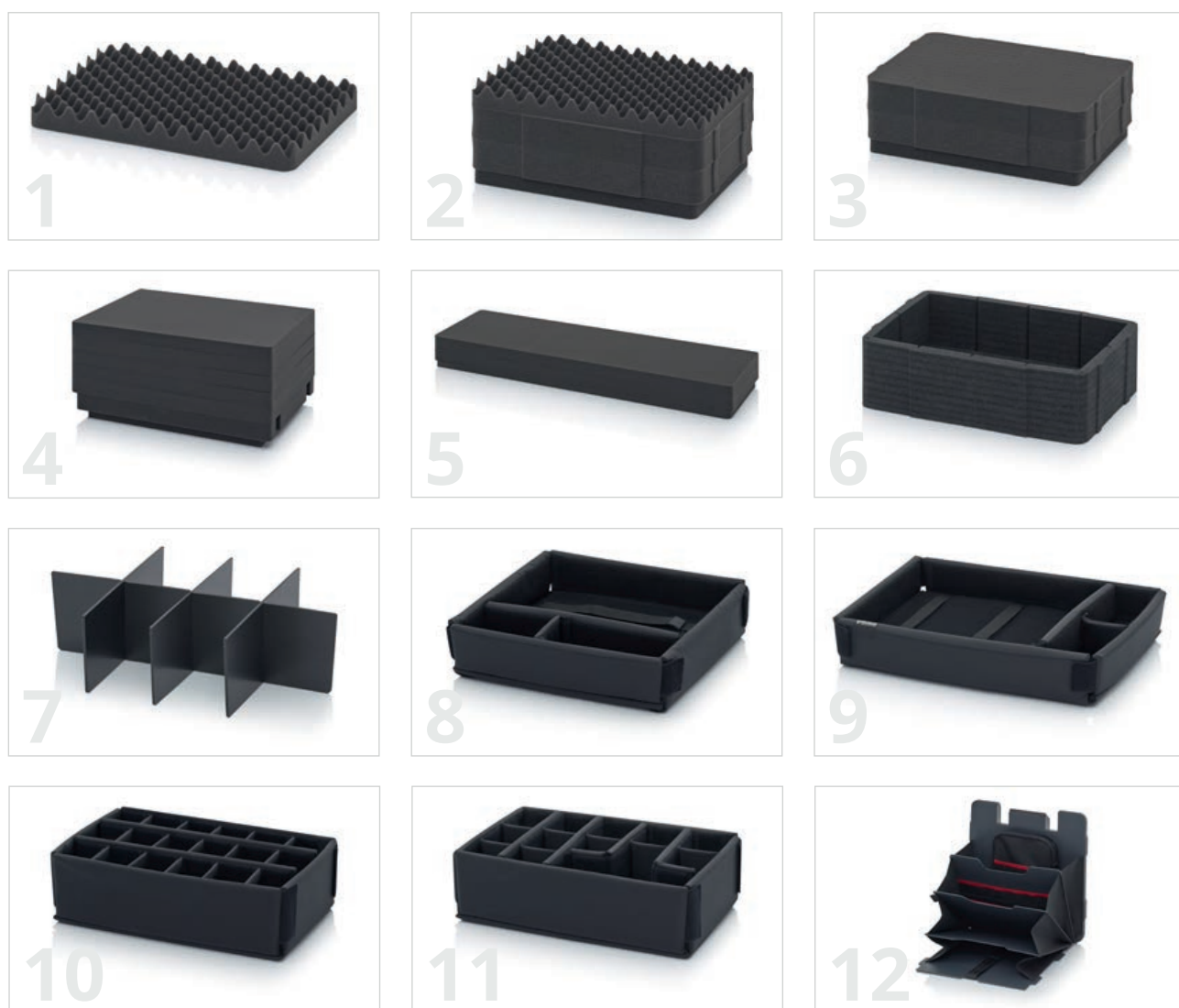

1 | OBLAZINJENJE ZA POKROV PRIMERNO ZA ZAŠČITNI KOVČEK

Št. artikla	Primereno za	Barva	Cena za posamezen kos
CP SEDNW 32	Zaščitni kovček 30 × 20 cm	Antracitno siva	4,20 €
CP SEDNW 43	Zaščitni kovček 40 × 30 cm	Antracitno siva	5,41 €
CP SEDNW 44	Zaščitni kovček 40 × 40 cm	Antracitno siva	10,23 €
CP SEDNW 54	Zaščitni kovček 50 × 40 cm	Antracitno siva	15,39 €
CP SEDNW 64	Zaščitni kovček 60 × 40 cm	Antracitno siva	10,61 €
CP SEDNW 86	Zaščitni kovček 80 × 60 cm	Antracitno siva	18,46 €
CP SEDNW 124	Zaščitni kovček 120 × 40 cm	Antracitno siva	26,05 €

2 | BLAZINA IZ VOZLIČASTE PENE ZAŠČITNI KOVČEK

Št. artikla	Primereno za	Barva	Cena za posamezen kos
CP S SEBNW 3213	Zaščitni kovček 30 × 20 cm	Antracitno siva	8,03 €
CP S SEBNW 4316	Zaščitni kovček 40 × 30 cm	Antracitno siva	14,51 €
CP S SEBNW 4322	Zaščitni kovček CP 4322	Antracitno siva	26,05 €
CP S SEBNW 4422	Zaščitni kovček 40 × 40 cm	Antracitno siva	25,06 €
CP S SEBNW 5422	Zaščitni kovček 50 × 40 cm	Antracitno siva	29,19 €
CP S SEBNW 6422	Zaščitni kovček 60 × 40 cm	Antracitno siva	27,61 €
CP S SEBNW 6427	Zaščitni kovček CP 6427	Antracitno siva	35,78 €
CP S SEBNW 6433	Zaščitni kovček CP 6433	Antracitno siva	54,89 €
CP S SEBNW 8644	Zaščitni kovček 80 × 60 cm	Antracitno siva	113,98 €
CP S SEBNW 12416	Zaščitni kovček 120 × 40 cm	Antracitno siva	45,94 €

3 | KOCKASTO PENASTO OBLAZINJENJE PRIMERNO ZA ZAŠČITNI KOVČEK

Št. artikla	Primerno za	Barva	Cena za posamezen kos
CP S SEWW 3213	Zaščitni kovček 30 × 20 cm	Antracitno siva	9,26 €
CP S SEWW 4316	Zaščitni kovček 40 × 30 cm	Antracitno siva	16,42 €
CP S SEWW 4322	Zaščitni kovček CP 4322	Antracitno siva	29,80 €
CP S SEWW 4422	Zaščitni kovček 40 × 40 cm	Antracitno siva	26,13 €
CP S SEWW 5422	Zaščitni kovček 50 × 40 cm	Antracitno siva	31,49 €
CP S SEWW 6422	Zaščitni kovček 60 × 40 cm	Antracitno siva	30,36 €
CP S SEWW 6427	Zaščitni kovček CP 6427	Antracitno siva	40,72 €
CP S SEWW 6433	Zaščitni kovček CP 6433	Antracitno siva	59,37 €

PENASTA OBLOGA IZ MEHKE PENE PRIMERNO ZA ZAŠČITNI KOVČEK

Št. artikla	Primerno za	Barva	Cena za posamezen kos
4 CP S SEW 8644	Zaščitni kovček 80 × 60 cm	Antracitno siva	109,79 €
5 CP S SEW 12416	Zaščitni kovček 120 × 40 cm	Antracitno siva	48,03 €

6 | OBLAZINJENJE CELOTNE NOTRANJOSTI PRIMERNO ZA ZAŠČITNI KOVČEK

Št. artikla	Primerno za	Barva	Cena za posamezen kos
CP SERP 3213	Zaščitni kovček 30 × 20 cm	Črna	6,14 €
CP SERP 4316	Zaščitni kovček 40 × 30 cm	Črna	7,63 €
CP SERP 4322	Zaščitni kovček CP 4322	Črna	11,92 €
CP SERP 6422	Zaščitni kovček 60 × 40 cm	Črna	15,72 €
CP SERP 6427/6433	Zaščitni kovček CP 6427	Črna	22,16 €
CP SERP 6433	Zaščitni kovček CP 6433	Črna	31,01 €

7 | RAZDELEK PRIMERNO ZA CELOTNO OBLAZINJENJE ZAŠČITNEGA KOVČKA

Št. artikla	Primerno za	Barva	Cena za posamezen kos
CP SERPG 3213	Zaščitni kovček 30 × 20 cm	Črna	3,76 €
CP SERPG 4316	Zaščitni kovček 40 × 30 cm	Črna	9,51 €
CP SERPG 4322	Zaščitni kovček CP 4322	Črna	16,09 €
CP SERPG 6422	Zaščitni kovček 60 × 40 cm	Črna	15,39 €
CP SERPG 6427	Zaščitni kovček CP 6427	Črna	17,28 €

OBLAZINJENJE PRIMERNO ZA ZAŠČITNI KOVČEK

Št. artikla	Primerno za	Opis	Barva	Cena za posamezen kos
8 CP PE 4422	CP 4422, CP S 4422	Vstavek za prenosnike do 13"	Črna	68,84 €
9 CP PE 5422	CP 5422, CP S 5422	Vstavek za prenosnike do 15"	Črna	77,90 €
10 CP PET 6422	CP 6422, CP S 6422	z 2 vzdolžnima deloma, 15 vmesnimi deli	Črna	134,55 €
11 CP PETK 6422	CP 6422, CP S 6422	z 2 prečnima deloma in 2 pregibnima prečnima deloma, 8 vmesnimi deli	Črna	139,33 €
CP PET 6427/6433	CP 6427, CP 6433, CP S 6427, CP S 6433	z 2 vzdolžnima deloma, 15 vmesnimi deli	Črna	132,21 €
CP PETK 6427/6433	CP 6427, CP 6433, CP S 6427, CP S 6433	z 2 prečnima deloma in 2 pregibnima prečnima deloma, 8 vmesnimi deli	Črna	133,87 €

POKROV PRIMERNO ZA ZAŠČITNI KOVČEK

Št. artikla	Št. artikla	Primerno za	Izvedba	Cena za posamezen kos
CP DT 4422 R	CP DT 4422 G	CP 4422, CP S 4422	Vstavek za pisarniški material	90,57 €
CP DT 5422 R	CP DT 5422 G	CP 5422, CP S 5422	Vstavek za pisarniški material	134,49 €
12 CP FE 4422 R	CP FE 4422 G	CP 4422, CP S 4422	Vstavek s predali (vstavek za pisarniški material)	127,88 €



PROSTORSKO VARČNI ZABOJI

Večstranski skladiščni pripomočki



ZABOJI ZA VEČKRATNO UPORABO

NAJMANJŠE NAROČILO 1 KOS
brez najmanjšega naročila

POSEBNE BARVE
Preprosto naročite na spletu

BREZPLAČNA DOSTAVA
od 250 € neto vrednosti naročila



product
design
award

2013

 **PRIPRAVLJENO
ZA ODPREMO** v **24** ^{**} **urah**

Večstranski skladiščni pripomočki

Zaboji za večkratno uporabo podj. AUER Packaging so še posebej večstranski skladiščni pripomočki. Zaradi nekoliko stožčaste oblike jih lahko v praznem stanju kompaktno zložite drug v drugega ali pa drug na drugega, če namestite pokrove oziroma nalagalne opornike.

- do 75 % manj prazne prostornine
- kompaktno pri praznem transportu
- možnost zlaganja drug v drugega in drug na drugega
- posebej trpežno

***) samo pri naročilu prek spletne trgovine. Odprema poteka smo ob delavnikih, če je blago na zalogi. Razpoložljivost in dnevno aktualni časi pošiljanja so navedeni v spletni trgovini.



ZABOJI ZA VEČKRATNO UPORABO KLASIČNI

RAL 5015

Zunanje mere D x Š x V (cm)	Št. artikla	Cena za posamezen kos	Število kosov na paleti	Cena/kos na paleti
30 x 20 x 17	MB 3217	3,32 €	800	2,56 €
40 x 30 x 22	MB 4322	5,73 €	400	4,41 €
40 x 30 x 27	MB 4327	6,82 €	300	5,24 €
40 x 30 x 32	MB 4332	7,84 €	240	6,03 €
60 x 40 x 17	MB 6417	9,00 €	200	6,92 €
60 x 40 x 22	MB 6422	10,03 €	200	7,72 €
60 x 40 x 27	MB 6427	11,92 €	150	9,17 €
60 x 40 x 32	MB 6432	13,75 €	120	10,57 €
60 x 40 x 42	MB 6442	17,27 €	90	13,28 €
80 x 60 x 32	MB 8632	31,96 €	48	24,59 €
80 x 60 x 42	MB 8632K	45,78 €	30	35,22 €
80 x 60 x 42	MB 8642	38,27 €	36	29,44 €
80 x 60 x 52	MB 8642K	51,24 €	28	39,41 €



ZABOJI ZA VEČKRATNO UPORABO S POKROVOM

RAL 5015

Zunanje mere D x Š x V (cm)	Št. artikla	Cena za posamezen kos	Število kosov na paleti	Cena/kos na paleti
30 x 20 x 19	MBD 3217	6,48 €	300	4,98 €
40 x 30 x 24	MBD 4322	10,49 €	168	8,07 €
40 x 30 x 29	MBD 4327	11,66 €	138	8,97 €
40 x 30 x 34	MBD 4332	12,81 €	114	9,86 €
60 x 40 x 19	MBD 6417	16,10 €	112	12,39 €
60 x 40 x 24	MBD 6422	17,13 €	112	13,18 €
60 x 40 x 29	MBD 6427	19,07 €	92	14,67 €
60 x 40 x 34	MBD 6432	21,03 €	76	16,18 €
60 x 40 x 44	MBD 6442	24,73 €	60	19,02 €
80 x 60 x 34	MBD 8632	46,50 €	38	35,77 €
80 x 60 x 44	MBD 8632K	61,31 €	30	47,16 €
80 x 60 x 44	MBD 8642	52,82 €	30	40,63 €
80 x 60 x 54	MBD 8642K	66,76 €	28	51,36 €



ZABOJI ZA VEČKRATNO UPORABO Z NALAGALNIM OPORNIKOM

RAL 5015

Zunanje mere D x Š x V (cm)	Št. artikla	Cena za posamezen kos	Število kosov na paleti	Cena/kos na paleti
30 x 20 x 17	MBB 3217	4,76 €	560	3,66 €
40 x 30 x 22	MBB 4322	7,23 €	400	5,56 €
40 x 30 x 27	MBB 4327	8,31 €	300	6,39 €
40 x 30 x 32	MBB 4332	9,33 €	240	7,18 €
60 x 40 x 17	MBB 6417	11,02 €	200	8,47 €
60 x 40 x 22	MBB 6422	12,05 €	200	9,27 €
60 x 40 x 27	MBB 6427	13,93 €	150	10,72 €
60 x 40 x 32	MBB 6432	15,82 €	120	12,17 €
60 x 40 x 42	MBB 6442	19,34 €	90	14,88 €
80 x 60 x 32	MBB 8632	43,92 €	38	33,79 €
80 x 60 x 42	MBB 8632K	58,78 €	30	45,21 €
80 x 60 x 42	MBB 8642	50,24 €	30	38,65 €
80 x 60 x 52	MBB 8642K	64,24 €	28	49,41 €

PRIBOR ZABOJI ZA VEČKRATNO UPORABO

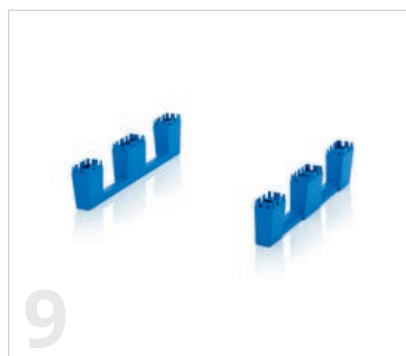

NAŠ NASVET: PREPROSTA SAMOMONTAŽA

Pribor je primeren za samomontažo in ga z nekaj potezami preprosto namestite na izdelke. Vsi potrebni pripomočki, kot npr. vijaki, so priloženi.

Naša služba za pomoč strankam vam bo z veseljem svetovala:

info@auer-packaging.si

SKLOPNI POKROVI ZA ZABOJE ZA VEČKRATNO UPORABO ZA SAMOMONTAŽO

RAL 5015

	Primerno za osnovno mero	Št. artikla	Sestavljeno iz	Cena za posamezen kos	Število kosov na paleti	Cena/kos na paleti
1	30 x20	MB DE 32	1 dvodelni sklopni pokrov, 4 tečaji	2,49 €	900	1,91 €
2	40 x30	MB DE 43	1 dvodelni sklopni pokrov, 4 tečaji	4,75 €	460	3,65 €
3	60 x40	MB DE 64	1 dvodelni sklopni pokrov, 6 tečajev	6,59 €	200	5,07 €
4	80 x60	MB DE 86	1 dvodelni sklopni pokrov, 8 tečajev	14,46 €	100	11,12 €



NALAGALNI OPORNIKI ZA SAMOMONTAŽO

RAL 9017

	Primerno za osnovno mero	Št. artikla	Cena za posamezen kos	Število kosov na paleti	Cena/kos na paleti
5	30 x20	MB SB 32	2,43 €	400	1,87 €
6	40 x30	MB SB 43	4,75 €	400	3,65 €
7	60 x40	MB SB 64	5,46 €	200	4,20 €
8	80 x60	MB SBSC 86	21,73 €	100	16,71 €

KOMPLET SANIC ZA SAMOMONTAŽO

RAL 5015

	Primerno za osnovno mero	Št. artikla	Sestavljeno iz	Cena za posamezen kos	Število kosov na paleti	Cena/kos na paleti
9	80 x60	MB KU	2 sanici, 24 vijakov iz termoplasta	13,15 €	50	10,12 €



KOLESA ZA ZABOJE ZA VEČKRATNO UPORABO

	Primerno za osnovno mero	Št. artikla	Sestavljeno iz	Cena/kos
10	80 x60	MBRA	4 poliamidna vrtljiva kolesa (Ø 125 mm) 16 vijakov iz termoplasta	45,93 €



VTIČNA PLOMBA

RAL 9017

	Št. artikla	Natezna obremenitev	Cena za posamezen kos	Število kosov na paleti	Cena/kos na paleti
11	PB	pribl. 20 N	0,26 €	125000	0,20 €



NAŠ NASVET: ZAPEČATENJE Z VTIČNO PLOMBO

Z vtičnimi plombami lahko zapečatite transportne zaboje. Če se zaboj odpre, se plomba na predvidenem mestu uniči in nakazuje, da je bila vsebina morda spremenjena. Vtične plombe so primerne za zaboje za večkratno uporabo, rezervoarje IBC in zložljive zaboje.

12 | SAMOLEPILNI ŽEPKI

	Št. artikla	Izvedba	Cena/kos
	7034	Ovitek A6 prečno	0,27 €
	7035	Ovitek A5 prečno	0,36 €
	7036	Ovitek A4 prečno	0,55 €



ZLOŽLJIVI ZABOJI

NAJMANJŠE NAROČILO 1 KOS
brez najmanjšega naročila

POSEBNE BARVE
Preprosto naročite na spletu

BREZPLAČNA DOSTAVA
od 250 € neto vrednosti naročila

 **PRIPRAVLJENO
ZA ODPREMO** v **24** ^{**} **urah**



Bistra izraba prostora

Zložljivi zaboji podj. AUER Packaging prepričajo z uporabnostjo in preprosto uporabo. Zaradi zložljivosti je že z nekaj prijemi mogoče prihraniti do 82 % prostornine običajnega plastičnega zaboja. Dodatni pokrovi poskrbijo za še večjo zaščito vsebine.

» Izvedbo ESD najdete na strani 218

- varno in hitro zlaganje
- zmanjšanje prostornine tudi za 82 %
- idealen transportni in komisionirni zaboj
- trpežen zlagalni mehanizem

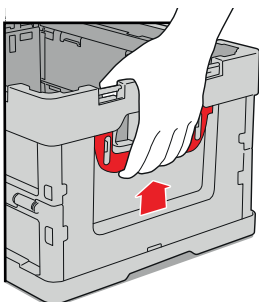

STE VEDELI?

Zložljive zaboje lahko zelo hitro zložite. Povlecite stranske, rdeče elemente navzgor in potisnite zunanjo stranico nekoliko navznoter. Po zaslugi samodejnega mehanizma zlaganja se velikost zaboja močno zmanjša.

***) samo pri naročilu prek spletne trgovine. Odprema poteka smo ob delavnikih, če je blago na zalogi. Razpoložljivost in dnevno aktualni časi pošiljanja so navedeni v spletni trgovini.



ZLOŽLJIVI ZABOJI BREZ POKROVA

RAL 7001

Zunanje mere D x Š x V (cm)	Št. artikla	Cena za posamezen kos	Število kosov na paleti	Cena/kos na paleti
40 x 30 x 22,0	FB 43/22	13,72 €	280	10,56 €
40 x 30 x 27,0	FB 43/27	15,32 €	220	11,79 €
40 x 30 x 32,0	FB 43/32	16,33 €	220	12,56 €
60 x 40 x 22,0	FB 64/22	18,78 €	140	14,45 €
60 x 40 x 27,0	FB 64/27	20,12 €	140	15,48 €
60 x 40 x 32,0	FB 64/32	21,36 €	140	16,43 €
60 x 40 x 42,0	FB 64/42	25,05 €	110	19,27 €
80 x 60 x 44,5	FB 86/445	48,29 €	40	37,15 €



ZLOŽLJIVI ZABOJI S POKROVOM

RAL 7001

Zunanje mere D x Š x V (cm)	Št. artikla	Cena za posamezen kos	Število kosov na paleti	Cena/kos na paleti
40 x 30 x 22,0	FBD 43/22	15,96 €	280	12,28 €
40 x 30 x 27,0	FBD 43/27	17,56 €	220	13,51 €
40 x 30 x 32,0	FBD 43/32	18,57 €	220	14,28 €
60 x 40 x 22,0	FBD 64/22	22,73 €	140	17,48 €
60 x 40 x 27,0	FBD 64/27	24,07 €	140	18,52 €
60 x 40 x 32,0	FBD 64/32	25,30 €	140	19,47 €
60 x 40 x 42,0	FBD 64/42	29,00 €	110	22,31 €
80 x 60 x 44,5	FBD 86/445	57,03 €	40	43,87 €



SKLOPNI POKROVI ZA ZLOŽLJIVE ZABOJE ZA SAMOMONTAŽO

RAL 7001

Primerno za osnovno mero	Št. artikla	Cena za posamezen kos	Število kosov na paleti	Cena/kos na paleti
40 x 30	FB DE 43	2,36 €	800	1,82 €
60 x 40	FB DE 64	4,26 €	440	3,28 €
80 x 60	FB DE 86	11,06 €	75	8,51 €



VTIČNA PLOMBA

RAL 9017

Št. artikla	Natezna obremenitev	Cena za posamezen kos	Število kosov na paleti	Cena/kos na paleti
PB	pribl. 20 N	0,26 €	125000	0,20 €



NAŠ NASVET: ZAPEČATENJE Z VTIČNO PLOMBO

Z vtičnimi plombami lahko zapečatite transportne zaboje. Če se zaboje odpre, se plomba na predvidenem mestu uniči in nakazuje, da je bila vsebina morda spremenjena. Vtične plombe so primerne za zaboje za večkratno uporabo, rezervoarje IBC in zložljive zaboje.

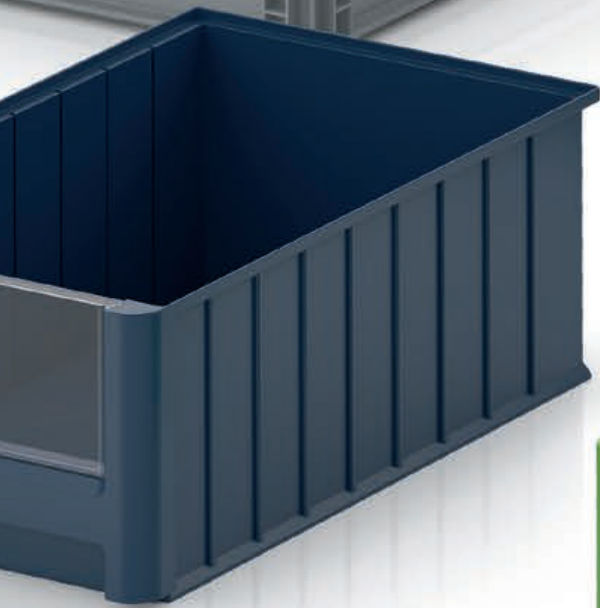

ODPRTI SKLADIŠČNI ZABOJI

Pregledno urejeni drobni delci

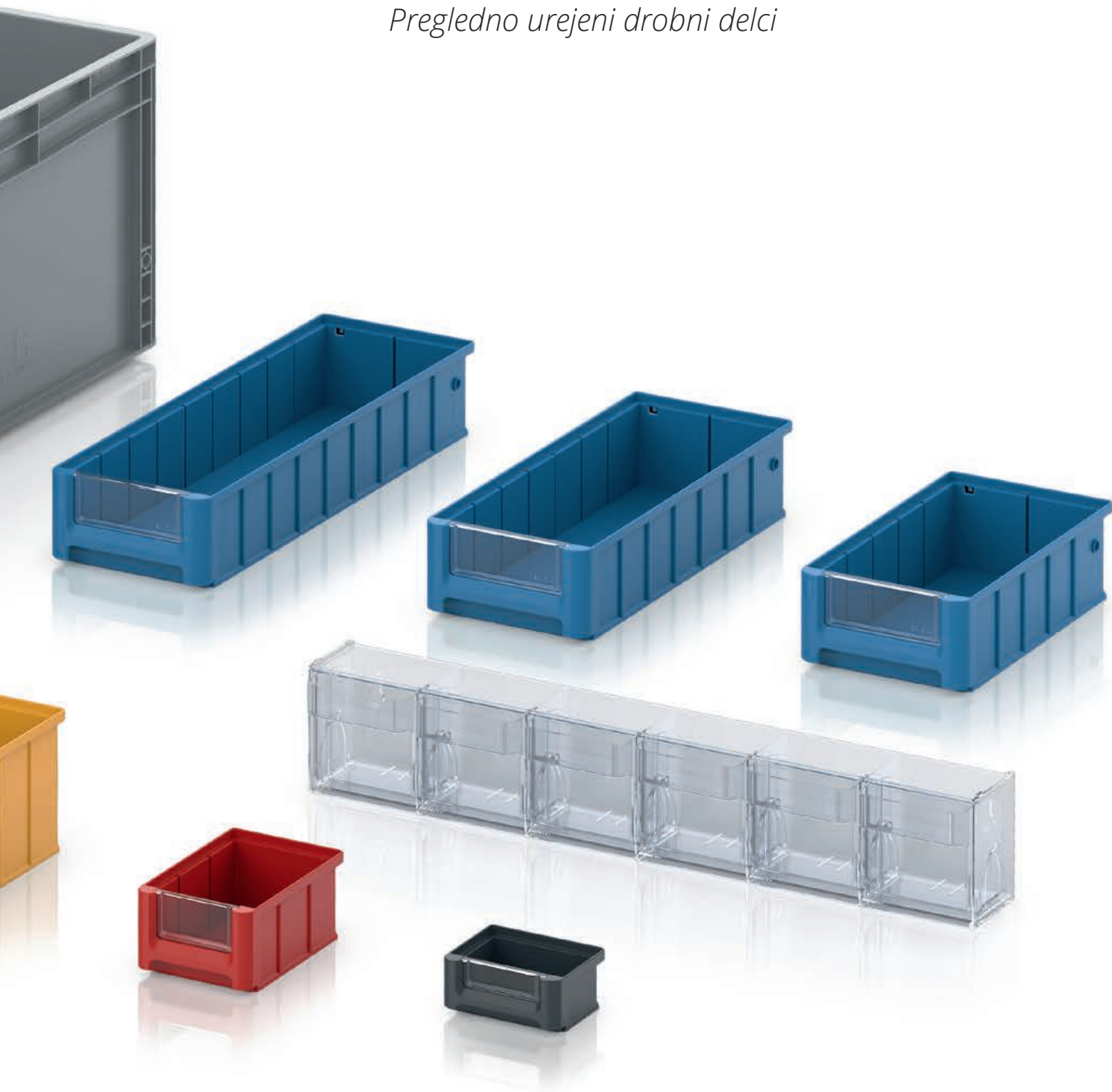

ODPRTI SKLADIŠČNI ZABOJI SK

PRIPRAVLJENO
ZA ODPREMO **24** urah

NAJMANJŠE NAROČILO 1 KOS
brez najmanjšega naročila

POSEBNE BARVE
Preprosto naročite na spletu

BREZPLAČNA DOSTAVA
od 250 € neto vrednosti naročila

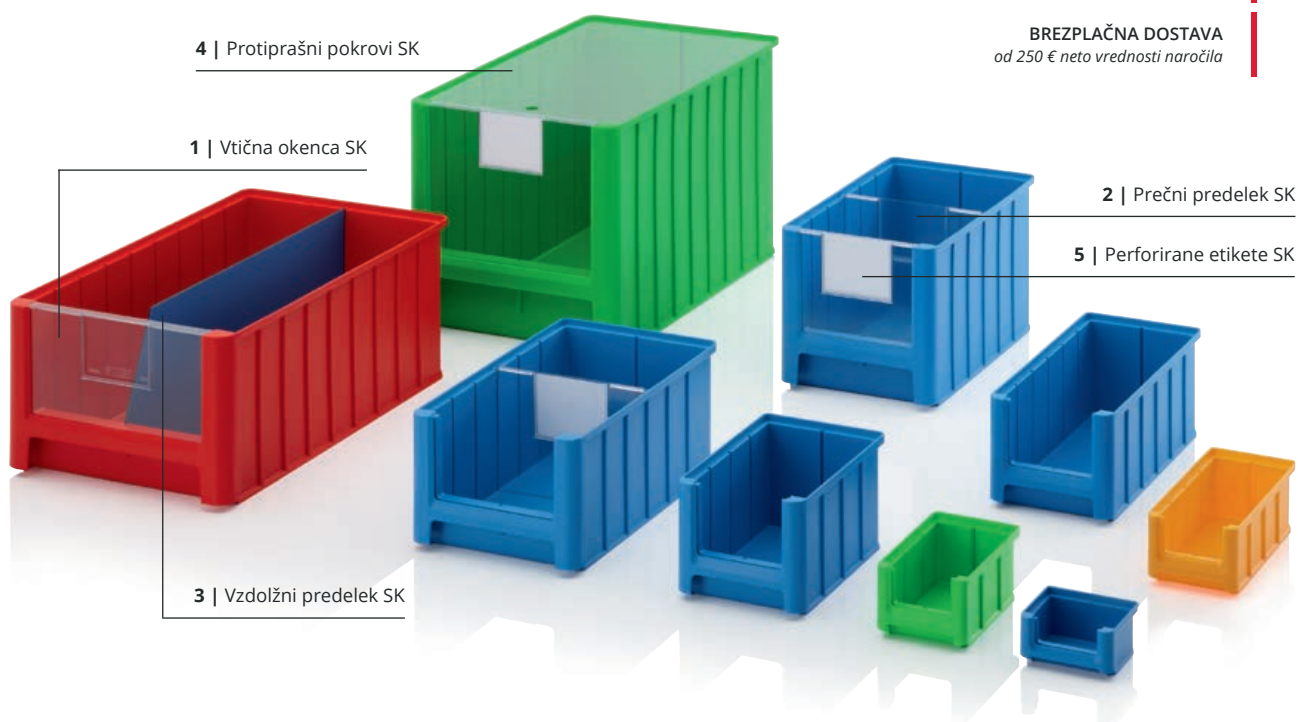

Naslednja generacija

Odrpte skladiščne zaboje SK podj. AUER Packaging odlikujeta izjemna prilagodljivost in uporabnost. Lahko jih razdelite z različnimi predelki ter jih opremite z okenci in protiprašnimi pokrovi. Nova generacija odprtih skladiščnih zabojev je na voljo v devetih velikostih in petih barvah.

- olajša delovne postopke
- zelo stabilna izvedba
- veliko prostora za vsebino
- za skladanje

ODPRTI SKLADIŠČNI ZABOJI SK

Zunanje mere D x Š x V (cm)	Št. artikla	Št. artikla	Št. artikla	Št. artikla	Št. artikla	Cena za posamezen kos	Število kosov na paletti	Cena/kos na paletti
8,5 x 10,2 x 5,0	SK 1-1028	SK 1-3020	SK 1-5015	SK 1-6018	SK 1-7016	0,42 €	6150	0,33 €
16,0 x 10,2 x 7,5	SK 2-1028	SK 2-3020	SK 2-5015	SK 2-6018	SK 2-7016	0,98 €	2000	0,75 €
22,0 x 10,2 x 7,5	SK 2L-1028	SK 2L-3020	SK 2L-5015	SK 2L-6018	SK 2L-7016	1,25 €	1240	0,96 €
22,5 x 15,0 x 12,5	SK 3-1028	SK 3-3020	SK 3-5015	SK 3-6018	SK 3-7016	2,19 €	576	1,69 €
32,5 x 15,0 x 12,5	SK 3L-1028	SK 3L-3020	SK 3L-5015	SK 3L-6018	SK 3L-7016	2,96 €	378	2,27 €
35,0 x 21,0 x 15,0	SK 4-1028	SK 4-3020	SK 4-5015	SK 4-6018	SK 4-7016	4,61 €	210	3,54 €
35,0 x 21,0 x 20,0	SK 4H-1028	SK 4H-3020	SK 4H-5015	SK 4H-6018	SK 4H-7016	5,77 €	154	4,44 €
50,0 x 31,0 x 20,0	SK 5-1028	SK 5-3020	SK 5-5015	SK 5-6018	SK 5-7016	9,47 €	77	7,29 €
50,0 x 31,0 x 30,0	SK 5H-1028	SK 5H-3020	SK 5H-5015	SK 5H-6018	SK 5H-7016	13,62 €	49	10,47 €



STANDARDNE BARVE

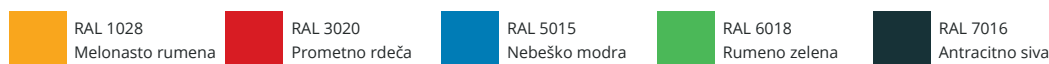

***) samo pri naročilu prek spletne trgovine. Odprema poteka smo ob delavnikih, če je blago na zalogi. Razpoložljivost in dnevno aktualni časi pošiljanja so navedeni v spletni trgovini.

PRIBOR ODPRTI SKLADIŠČNI ZABOJI SK

1 | VTIČNA OKENCA SK

Prozoren

Št. artikla	Primerno za	Cena za posamezen kos	Število kosov na paleti	Cena/kos na paleti
ES 1	SK 1	0,31 €	73600	0,24 €
ES 2	SK 2, SK 2L	0,34 €	37760	0,26 €
ES 3	SK 3, SK 3L	0,40 €	14400	0,31 €
ES 4	SK 4	0,70 €	7680	0,54 €
ES 4H	SK 4H	0,72 €	8400	0,56 €
ES 5	SK 5	1,45 €	3840	1,11 €
ES 5H	SK 5H	1,61 €	3360	1,24 €



- ščiti pred poškodbami in umazanijo
- s poljem za etiketo
- iz prozorne umetne mase

2 | PREČNI PREDELEK SK

Prozoren

Št. artikla	Primerno za	Cena za posamezen kos	Število kosov na paleti	Cena/kos na paleti
QT 2	SK 2, SK 2L	0,36 €	23040	0,28 €
QT 3	SK 3, SK 3L	0,47 €	7680	0,36 €
QT 4	SK 4	0,73 €	6000	0,56 €
QT 4H	SK 4H	0,91 €	5040	0,70 €
QT 5	SK 5	1,59 €	3600	1,22 €
QT 5H	SK 5H	2,30 €	1920	1,77 €



- s poljem za etiketo
- iz prozorne plastične mase
- nastavljivo v korakih po 50 mm
- stabilno

3 | VZDOLŽNI PREDELEK SK

RAL 5015

Št. artikla	Primerno za	Cena za posamezen kos	Število kosov na paleti	Cena/kos na paleti
LT 2	SK 2	2,33 €	1000	1,79 €
LT 2L	SK 2L	2,60 €	1000	2,00 €
LT 3	SK 3	3,31 €	1000	2,54 €
LT 3L	SK 3L	4,09 €	1000	3,14 €
LT 4	SK 4	5,65 €	1000	4,34 €
LT 4H	SK 4H	7,38 €	1000	5,68 €
LT 5	SK 5	9,27 €	1000	7,13 €
LT 5H	SK 5H	12,88 €	1000	9,91 €

- za nastavitve po dolžini
- boljši pregled
- iz posebne modro prevlečene umetne mase

4 | PROTIPRAŠNI POKROVI SK

Prozoren

Št. artikla	Primerno za	Cena za posamezen kos	Število kosov na paleti	Cena/kos na paleti
SD 1	SK 1	1,94 €	1000	1,49 €
SD 2	SK 2	2,23 €	1000	1,72 €
SD 2L	SK 2L	2,72 €	1000	2,09 €
SD 3	SK 3	3,31 €	1000	2,54 €
SD 3L	SK 3L	3,50 €	1000	2,69 €
SD 4	SK 4, SK 4H	3,79 €	1000	2,92 €
SD 5	SK 5, SK 5H	4,73 €	1000	3,64 €



- ščiti pred poškodbami in umazanijo
- s prijemno odprtino za lažji izvek
- iz prozornega akrilnega stekla

5 | PERFORIRANE ETIKETE SK

RAL 9016

Št. artikla	Primerno za	Število etiket na zavoj	1 – 9 na kos	od 10 na kos
PE SK 1	SK 1	900	27,46 €	21,16 €
PE SK 2	SK 2, SK 2L	450	27,46 €	21,16 €
PE SK 3	SK 3, SK 3L	150	27,46 €	21,16 €
PE SK 4	SK 4, SK 4H	150	27,46 €	21,16 €
PE SK 5	SK 5, SK 5H	150	27,46 €	21,16 €

- perforirane etikete
- 140 g/qm
- primerno za tiskanje z brizgalnimi in laserskimi tiskalniki

REGALNI ZABOJI IN ZABOJI ZA PRETOK MATERIALA

NAJMANJŠE NAROČILO 1 KOS
brez najmanjšega naročila

POSEBNE BARVE
Preprosto naročite na spletu

BREZPLAČNA DOSTAVA
od 250 € neto vrednosti naročila

PRIPRAVLJENO
ZA ODPREMO **24** urah**

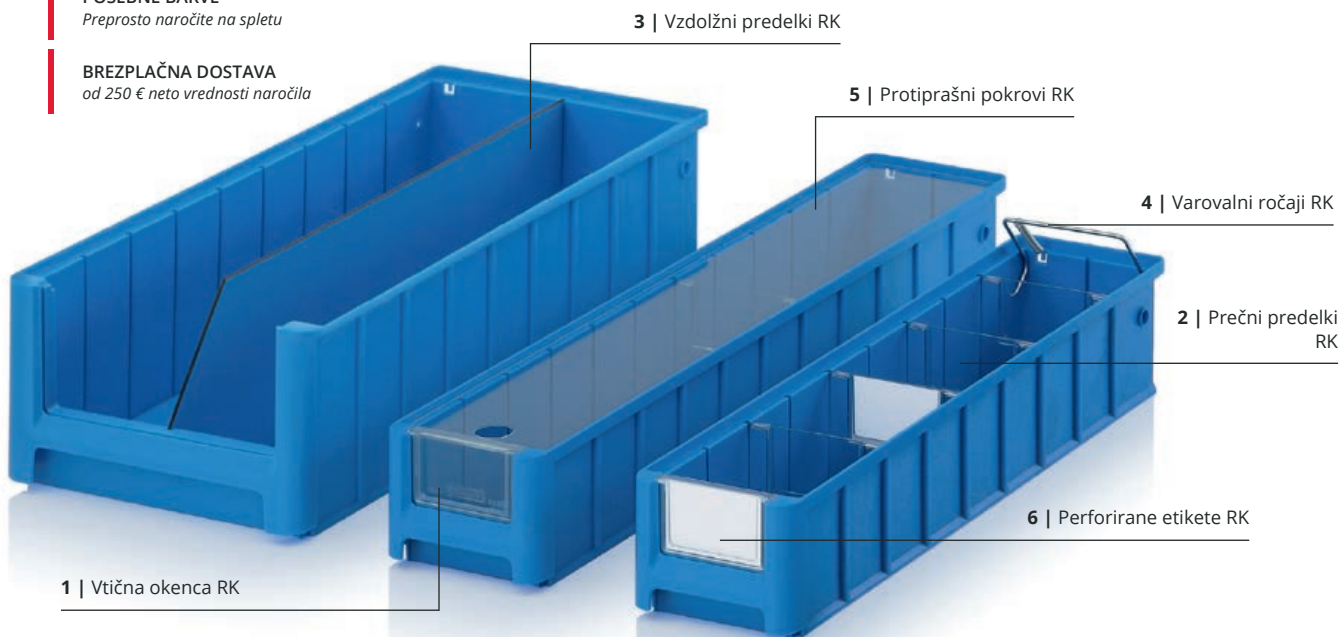

Idealno za regal

Regalni zaboji in zaboji za pretok materiala podj. AUER Packaging se odlično prilegajo v predalčne vozičke AUER in jih lahko naročite za globine regalov od 30 do 60 cm. Za odličen pregled dodatno skrbijo okenca, prečni in vzdolžni predelki, protiprašni pokrovi in etikete.

- olajša delovne postopke
- zelo stabilna izvedba
- veliko prostora za vsebino
- za skladanje

REGALNI ZABOJI IN ZABOJI ZA PRETOK MATERIALA

RAL 5015

Zunanje mere D x Š x V (cm)	Št. artikla	Za globino regala (cm)	Kontrolna/odvzemna odprtina Š x V (cm)	Cena za posamezen kos	Število kosov na paleti	Cena/kos na paleti
30 x 11,7 x 9	RK 3109	30	7,6 x 4,7	2,23 €	832	1,71 €
30 x 15,6 x 9	RK 31509	30	10,7 x 4,7	2,50 €	624	1,92 €
30 x 23,4 x 9	RK 3209	30	17,6 x 4,7	3,02 €	416	2,33 €
30 x 23,4 x 14	RK 3214	30	17,6 x 8,7	3,80 €	256	2,93 €
40 x 11,7 x 9	RK 4109	40	7,6 x 4,7	2,64 €	624	2,03 €
40 x 15,6 x 9	RK 41509	40	10,7 x 4,7	2,96 €	468	2,28 €
40 x 23,4 x 9	RK 4209	40	17,6 x 4,7	3,57 €	312	2,75 €
40 x 23,4 x 14	RK 4214	40	17,6 x 8,7	4,69 €	192	3,61 €
50 x 11,7 x 9	RK 5109	50	7,6 x 4,7	3,10 €	520	2,38 €
50 x 15,6 x 9	RK 51509	50	10,7 x 4,7	3,54 €	364	2,72 €
50 x 23,4 x 9	RK 5209	50	17,6 x 4,7	4,31 €	260	3,31 €
50 x 23,4 x 14	RK 5214	50	17,6 x 8,7	5,58 €	160	4,29 €
60 x 11,7 x 9	RK 6109	60	7,6 x 4,7	3,64 €	416	2,80 €
60 x 15,6 x 9	RK 61509	60	10,7 x 4,7	4,14 €	312	3,19 €
60 x 23,4 x 9	RK 6209	60	17,6 x 4,7	5,04 €	208	3,88 €
60 x 23,4 x 14	RK 6214	60	17,6 x 8,7	6,53 €	128	5,02 €



***) samo pri naročilu prek spletne trgovine. Odprema poteka smo ob delavnikih, če je blago na zalogi. Razpoložljivost in dnevno aktualni časi pošiljanja so navedeni v spletni trgovini.

PRIBOR REGALNI ZABOJI IN ZABOJI ZA PRETOK MATERIALA

1 | VTIČNA OKENCA RK

Prozoren

Št. artikla	Primerno za	Cena za posamezen kos	Število kosov na paleti	Cena/kos na paleti
ES 109	RK 3109, RK 4109, RK 5109, RK 6109	0,43 €	34560	0,33 €
ES 1509	RK 31509, RK 41509, RK 51509, RK 61509	0,33 €	19200	0,25 €
ES 209	RK 3209, RK 4209, RK 5209, RK 6209	0,48 €	14400	0,37 €
ES 214	RK 3214, RK 4214, RK 5214, RK 6214	0,61 €	7200	0,47 €

- ščiti pred poškodbami in umazanijo
- s poljem za etiketo
- iz prozorne umetne mase

2 | PREČNI PREDELKI RK

Prozoren

Št. artikla	Primerno za	Cena za posamezen kos	Število kosov na paleti	Cena/kos na paleti
QT 109	RK 3109, RK 4109, RK 5109, RK 6109	0,47 €	21600	0,36 €
QT 1509	RK 31509, RK 41509, RK 51509, RK 61509	0,56 €	15360	0,43 €
QT 209	RK 3209, RK 4209, RK 5209, RK 6209	0,61 €	8640	0,47 €
QT 214	RK 3214, RK 4214, RK 5214, RK 6214	0,82 €	6480	0,63 €

- s poljem za etiketo
- iz prozorne plastične mase
- nastavljivo v korakih po 50 mm
- stabilno

3 | VZDOLŽNI PREDELKI RK

RAL 5015

Št. artikla	Primerno za	Cena za posamezen kos	Število kosov na paleti	Cena/kos na paleti
LT 309	RK 3109, RK 31509, RK 3209	3,46 €	1000	2,66 €
LT 314	RK 3214	4,44 €	1000	3,41 €
LT 409	RK 4109, RK 41509, RK 4209	4,59 €	1000	3,53 €
LT 414	RK 4214	5,92 €	1000	4,55 €
LT 509	RK 5109, RK 51509, RK 5209	5,74 €	1000	4,42 €
LT 514	RK 5214	7,42 €	1000	5,71 €
LT 609	RK 6109, RK 61509, RK 6209	6,87 €	1000	5,29 €
LT 614	RK 6214	8,90 €	1000	6,85 €

- za nastavev po dolžini
- boljši pregled
- iz posebne modro prevlečene umetne mase

4 | VAROVALNI ROČAJI RK

Št. artikla	Primerno za	Cena za posamezen kos	Število kosov na paleti	Cena/kos na paleti
SB 117	RK 3109, RK 4109, RK 5109, RK 6109	2,01 €	500	1,55 €
SB 156	RK 31509, RK 41509, RK 51509, RK 61509	2,03 €	500	1,56 €
SB 234	RK 3209, RK 4209, RK 5209, RK 6209, RK 3214, RK 4214, RK 5214, RK 6214	2,05 €	500	1,58 €

- drži zaboje pri poševnem položaju
- služi kot ročaj za nošenje
- pocinkano jeklo
- ročaj se samodejno spusti pri skladanju in vstavljanju v regal

5 | PROTIPRAŠNI POKROVI RK

Prozoren

Št. artikla	Primerno za	Cena za posamezen kos	Število kosov na paleti	Cena/kos na paleti
SD 3117	RK 3109	2,11 €	500	1,62 €
SD 3156	RK 31509	2,40 €	500	1,85 €
SD 3234	RK 3209, RK 3214	2,94 €	500	2,26 €
SD 4117	RK 4109	2,40 €	500	1,85 €
SD 4156	RK 41509	2,75 €	500	2,12 €
SD 4234	RK 4209, RK 4214	3,58 €	500	2,75 €
SD 5117	RK 5109	2,65 €	500	2,04 €
SD 5156	RK 51509	3,15 €	500	2,42 €
SD 5234	RK 5209, RK 5214	4,11 €	500	3,16 €
SD 6117	RK 6109	2,94 €	500	2,26 €
SD 6156	RK 61509	3,58 €	500	2,75 €
SD 6234	RK 6209, RK 6214	4,76 €	500	3,66 €

- ščiti pred poškodbami in umazanijo
- s prijemno odprtino za lažji izvlek
- iz prozornega akrilnega stekla

6 | PERFORIRANE ETIKETE RK

RAL 9016

Št. artikla	Primerno za	Število etiket na zavoj	1 – 9 na kos	od 10 na kos
QT PE 109	QT 109	300	27,90 €	21,58 €
ES PE 109	ES 109	300	27,88 €	21,57 €
QT PE 1509	QT 1509	300	27,90 €	21,58 €
ES PE 1509	ES 1509	300	27,88 €	21,57 €
QT PE 209	QT 209	150	27,90 €	21,58 €
ES PE 209	ES 209	150	27,88 €	21,57 €
QT PE 214	QT 214	75	27,90 €	21,58 €
ES PE 214	ES 214	75	27,88 €	21,57 €

- perforirane etikete
- 140 g/qm
- primerno za tiskanje z brizgalnimi in laserskimi tiskalniki

PREDELKI RK

NAJMANJŠE NAROČILO 1 KOS
brez najmanjšega naročila

BREZPLAČNA DOSTAVA
od 250 € neto vrednosti naročila

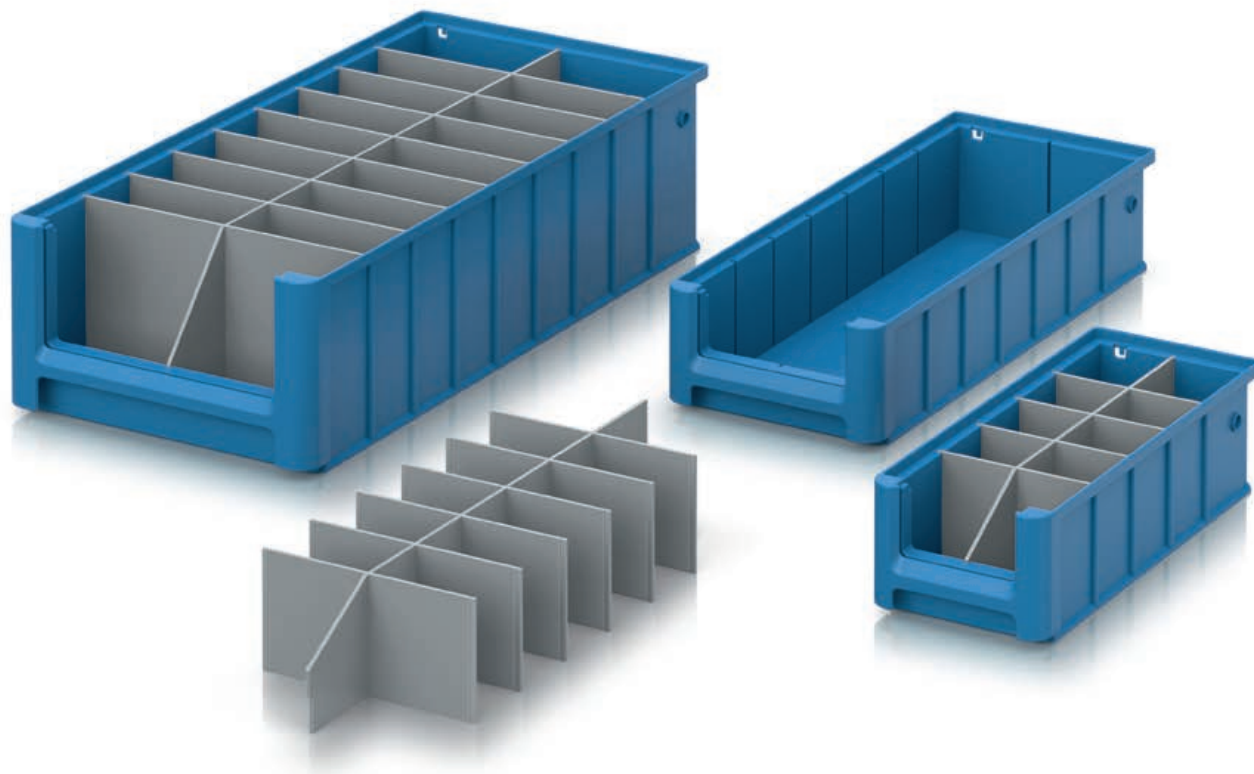

Razdelitev na manjše razdelke

Da bodo vaši majhni deli še bolj urejeni, lahko predalčne zaboje dodatno razdelite na manjše predele s pomočjo razdelkov, ki se izjemno natančno prilegajo. Razdelki se trdno pritrdijo v vodilih na stenah zabojev.

- Pregledna razdelitev predalčnih zabojev
- Protizdrsno pritrjevanje v vodila
- Sprednji rob je ergonomsko zarobljen
- Za vsak predalčni zaboj je na voljo več možnosti razdelitve

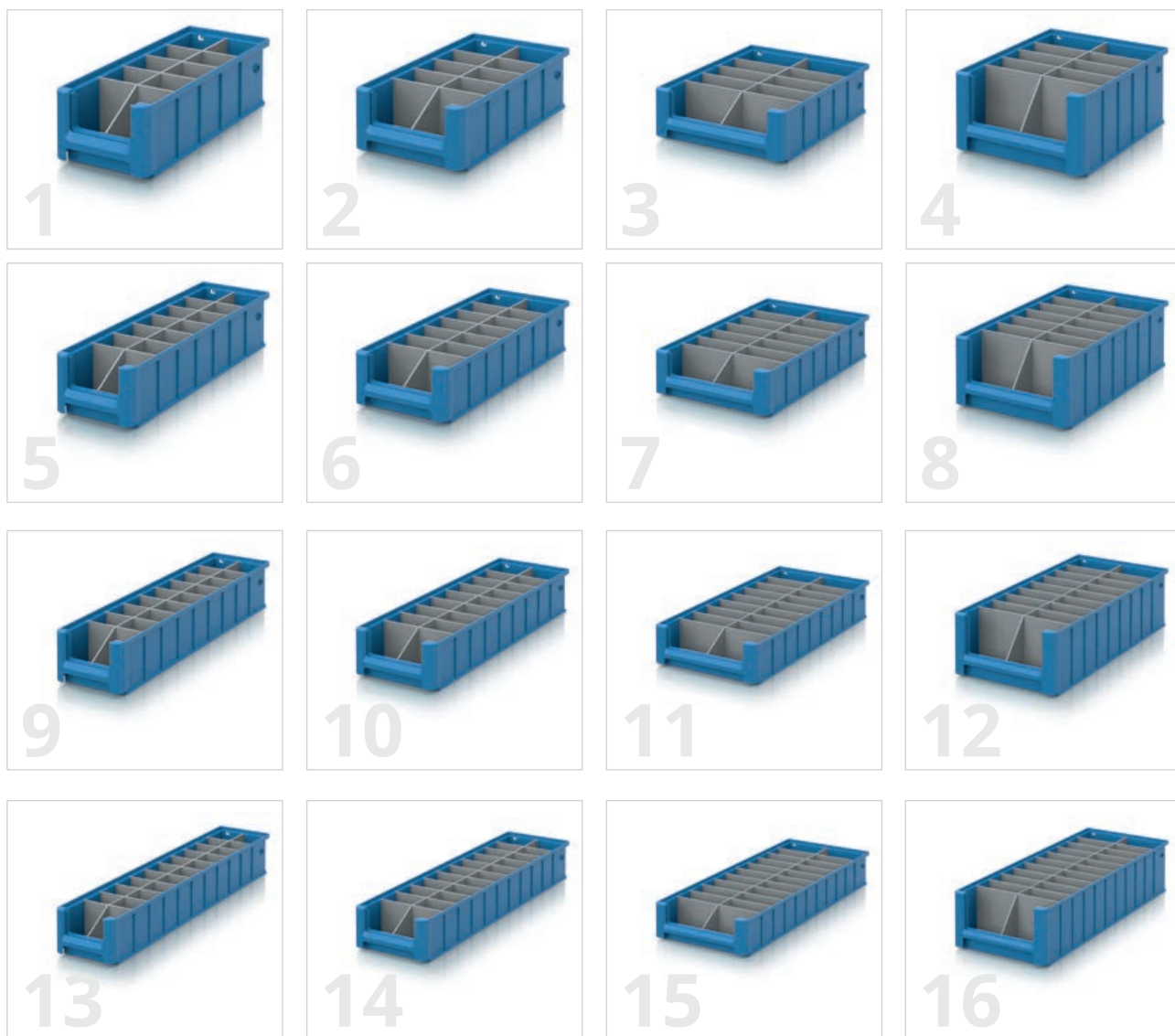

PREDELKI RK

RAL 7001

Št. artikla	Primerno za	Vzdolžni razdelilnik	Prečni razdelilnik	Cena/kos	
1	RK GEF 3109	RK 3109	1	4	17,70 €
2	RK GEF 31509	RK 31509	1	4	18,01 €
3	RK GEF 3209	RK 3209	1	4	18,84 €
4	RK GEF 3214	RK 3214	1	4	20,20 €
5	RK GEF 4109	RK 4109	1	6	23,68 €
6	RK GEF 41509	RK 41509	1	6	24,15 €
7	RK GEF 4209	RK 4209	1	6	25,40 €
8	RK GEF 4214	RK 4214	1	6	28,00 €
9	RK GEF 5109	RK 5109	1	8	29,66 €
10	RK GEF 51509	RK 51509	1	8	30,28 €
11	RK GEF 5209	RK 5209	1	8	31,95 €
12	RK GEF 5214	RK 5214	1	8	35,38 €
13	RK GEF 6109	RK 6109	1	10	35,61 €
14	RK GEF 61509	RK 61509	1	10	36,39 €
15	RK GEF 6209	RK 6209	1	10	40,76 €
16	RK GEF 6214	RK 6214	1	10	46,85 €



ODPRTI SKLADIŠČNI ZABOJI V EVROVELIKOSTI



NAJMANJŠE NAROČILO 1 KOS
brez najmanjšega naročila

POSEBNE BARVE
Preprosto naročite na spletu

BREZPLAČNA DOSTAVA
od 250 € neto vrednosti naročila

PRIPRAVLJENO ZA ODPREMO v 24 urah **

Pregledno urejeni drobni delci

Odperte skladiščne zaboje v evrovelikosti podj. AUER Packaging je mogoče posamično ali v sklopu udobno napolniti in izprazniti. S temi zaboji imate izdelke, orodje in drobni material vedno pri roki. Dodatna plošča iz akrilnega stekla vsebino ščiti pred padci, prahom in poškodbami.

- za orodje in drobni material
- udobno polnjenje in praznjenje
- izbirno s ploščo iz akrilnega stekla
- možnost dostopne odprtine tudi na stranskih straneh

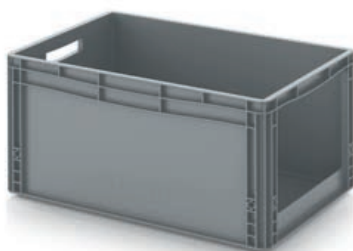

ODPRTI SKLADIŠČNI ZABOJI V EVROVELIKOSTI SLK ČELNA STRAN ODPRTA

RAL 7001

Zunanje mere D x Š x V (cm)	Št. artikla	Kontrolna/odvzemna odprtina Š x V (cm)	Cena za posamezen kos	Število kosov na paleti	Cena/kos na paleti
30 x 20 x 17	SLK 32/17 HG	11,4 x 10,8	7,66 €	260	5,89 €
40 x 30 x 17	SK S 43/17	21,0 x 9,6	11,29 €	130	8,69 €
40 x 30 x 22	SLK 43/22	20,0 x 12,0	9,19 €	140	7,07 €
40 x 30 x 27	SLK 43/27	20,0 x 17,0	9,90 €	80	7,62 €
40 x 30 x 32	SLK 43/32	20,0 x 22,0	11,49 €	70	8,84 €
60 x 40 x 17	SK S 64/17	31,0 x 9,6	15,56 €	65	11,97 €
60 x 40 x 22	SLK 64/22	31,0 x 13,0	14,82 €	50	11,40 €
60 x 40 x 27	SLK 64/27	31,0 x 18,0	17,32 €	40	13,32 €
60 x 40 x 32	SLK 64/32	31,0 x 22,0	17,15 €	45	13,19 €
60 x 40 x 42	SLK 64/42	31,0 x 22,0	23,36 €	25	17,97 €
80 x 60 x 32	SK S 86/32	49,0 x 21,0	46,08 €	12	35,45 €
80 x 60 x 42	SK S 86/42	48,8 x 30,6	55,76 €	10	42,89 €
80 x 60 x 52	SK S 86/52	49,0 x 41,0	69,00 €	8	53,07 €



***) samo pri naročilu prek spletne trgovine. Odprema poteka smo ob delavnikih, če je blago na zalogi. Razpoložljivost in dnevno aktualni časi pošiljanja so navedeni v spletni trgovini.

ODPRTI SKLADIŠČNI ZABOJI V EVROFORMATU S KONTROLNO LOPUTO IZ AKRILNEGA STEKLA ČELNA STRAN ODPRTA

RAL 7001

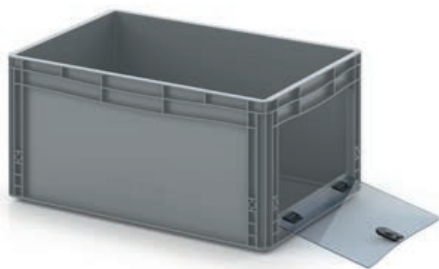

Zunanje mere D x Š x V (cm)	Št. artikla	Kontrolna/odvzemna odprtina Š x V (cm)	Cena za posamezen kos	Število kosov na paletu	Cena/kos na paleti
30 x 20 x 17	EG SKS 32/17 HG	10,1 x 9,0	21,53 €	260	16,57 €
40 x 30 x 17	EG SKS 43/17 HG	20,0 x 9,1	25,44 €	130	19,57 €
40 x 30 x 22	EG SKS 43/22 HG	20,0 x 14,1	27,79 €	140	21,38 €
40 x 30 x 27	EG SKS 43/27 HG	20,0 x 13,4	29,32 €	80	22,55 €
40 x 30 x 32	EG SKS 43/32 HG	20,0 x 18,4	31,42 €	70	24,17 €
60 x 40 x 17	EG SKS 64/17 HG	29,8 x 9,1	31,53 €	65	24,25 €
60 x 40 x 22	EG SKS 64/22 HG	29,8 x 14,1	34,67 €	50	26,67 €
60 x 40 x 27	EG SKS 64/27 HG	29,8 x 13,3	37,58 €	40	28,90 €
60 x 40 x 32	EG SKS 64/32 HG	29,8 x 18,3	39,42 €	45	30,32 €
60 x 40 x 42	EG SKS 64/42 HG	29,8 x 28,3	47,61 €	25	36,63 €



ODPRTI SKLADIŠČNI ZABOJI V EVROVELIKOSTI SK VZDOLŽNA STRAN ODPRTA

RAL 7001



Zunanje mere D x Š x V (cm)	Št. artikla	Kontrolna/odvzemna odprtina Š x V (cm)	Cena za posamezen kos	Število kosov na paletu	Cena/kos na paleti
30 x 20 x 17	SK L 32/17 HG	21,2 x 9,6	8,99 €	260	6,92 €
40 x 30 x 17	SK L 43/17	31,0 x 9,6	11,96 €	130	9,20 €
40 x 30 x 22	SK L 43/22	31,0 x 14,6	13,13 €	140	10,10 €
40 x 30 x 27	SK L 43/27	31,0 x 19,7	14,65 €	80	11,27 €
40 x 30 x 32	SK L 43/32	31,0 x 24,6	16,05 €	70	12,35 €
60 x 40 x 17	SK L 64/17	51,0 x 9,6	16,42 €	65	12,63 €
60 x 40 x 22	SK L 64/22	51,0 x 14,5	18,51 €	50	14,24 €
60 x 40 x 27	SK L 64/27	51,0 x 19,5	21,41 €	40	16,47 €
60 x 40 x 32	SK L 64/32	51,0 x 24,5	22,28 €	45	17,14 €
60 x 40 x 42	SK L 64/42	51,0 x 31,3	28,87 €	25	22,21 €
80 x 60 x 32	SK L 86/32	69,0 x 20,6	48,23 €	12	37,10 €
80 x 60 x 42	SK L 86/42	69,0 x 30,6	58,37 €	10	44,90 €
80 x 60 x 52	SK L 86/52	69,0 x 40,6	72,21 €	8	55,54 €



ODPRTI SKLADIŠČNI ZABOJI V EVROFORMATU S KONTROLNO LOPUTO IZ AKRILNEGA STEKLA VZDOLŽNA STRAN ODPRTA

RAL 7001



Zunanje mere D x Š x V (cm)	Št. artikla	Kontrolna/odvzemna odprtina Š x V (cm)	Cena za posamezen kos	Število kosov na paletu	Cena/kos na paleti
30 x 20 x 17	EG SKL 32/17 HG	20,2 x 9,0	23,26 €	260	17,89 €
40 x 30 x 17	EG SKL 43/17 HG	29,8 x 9,1	27,06 €	130	20,82 €
40 x 30 x 22	EG SKL 43/22 HG	29,8 x 14,1	29,29 €	140	22,53 €
40 x 30 x 27	EG SKL 43/27 HG	29,8 x 13,4	30,82 €	80	23,71 €
40 x 30 x 32	EG SKL 43/32 HG	29,8 x 18,4	33,19 €	70	25,53 €
60 x 40 x 17	EG SKL 64/17 HG	49,8 x 9,1	34,98 €	65	26,91 €
60 x 40 x 22	EG SKL 64/22 HG	49,8 x 14,1	37,44 €	50	28,80 €
60 x 40 x 27	EG SKL 64/27 HG	49,8 x 13,3	40,34 €	40	31,03 €
60 x 40 x 32	EG SKL 64/32 HG	49,8 x 18,3	42,23 €	45	32,48 €
60 x 40 x 42	EG SKL 64/42 HG	49,8 x 28,3	51,15 €	25	39,35 €



PREDALČNI ZABOJI CELOTNI SISTEM

NAJMANJŠE NAROČILO 1 KOS
brez najmanjšega naročila

BREZPLAČNA DOSTAVA
od 250 € neto vrednosti naročila

PRIPRAVLJENO
ZA ODPREMO v **24** urah**

2 | SB-S2+.2

1 | SB-S1.2



Vedno pri roki

Predalčni zaboji podj. AUER Packaging so hkrati priročni in cenovno ugodni. Sistem lahko zaradi trpežne modularne izdelave sprejme številne dele. Celotni sistem je sestavljen iz transportnega vozička in predalčnih zabojev ter dveh predalčnih nosilcev in šestih predalov. Vsi deli so na voljo tudi posamično.

- skupna nosilnost: 70 kg
- 12 utorov za predale
- 2-12 predalov na zaboj
- blokirni nastavki preprečujejo zdrs predalov

PREDALČNI ZABOJI CELOTNI SISTEM

RAL 7001

Št. artikla	Oprema	Cena za posamezen kos	Število kosov na paleti	Cena/kos na paleti
1	SB-S1.2 1 x zaboj z opremo: 1 x SB.H, 1 x W24-t, 1 x W84-t, 1 x W172-t	137,10 €	25	105,46 €
2	SB-S2+.2 2 x zaboj z opremo: 2 x SB.H, 2 x W24-t, 2 x W84-t, 2 x W172-t, 1 x RO 64 GU FE	295,98 €	15	227,68 €

» Izvedbo ESD najdete na strani 206



***) samo pri naročilu prek spletne trgovine. Odprema poteka smo ob delavnikih, če je blago na zalogi. Razpoložljivost in dnevno aktualni časi pošiljanja so navedeni v spletni trgovini.

PREDALČNI ZABOJI POSAMEZNE KOMPONENTE



PREDALČNI ZABOJI

RAL 7001

	Zunanje mere D x Š x V (cm)	Št. artikla	Opis	Cena za posamezen kos	Število kosov na paleti	Cena/kos na paleti
3	60,0 x 40,0 x 43,5	SB.42.2	Predalčni zaboj, vključno s poklopnim pokrovom z odprto vzdolžno stranjo	29,27 €	25	22,51 €

NOSILEC PREDALOV

RAL 9017

	Zunanje mere D x Š x V (cm)	Št. artikla	Opis	Cena za posamezen kos	Število kosov na paleti	Cena/kos na paleti
4	40,8 x 36,7 x 3,4	SB.H	Predalčni nosilec, največ 12 utorov za predale	13,38 €	100	10,29 €

TRANSPORTNI PODSTAVKI

RAL 3020

	Zunanje mere D x Š x V (cm)	Št. artikla	Opis	Cena za posamezen kos	Število kosov na paleti	Cena/kos na paleti
5	62 x 42	RO 64.4 GU FE-3020	2 vrtljivi kolesi, 2 vrtljivi kolesi z zaporo	42,63 €	80	32,79 €

PREDALI

Prozoren

	Zunanje mere D x Š x V (cm)	Št. artikla	Opis	Cena za posamezen kos	Število kosov na paleti	Cena/kos na paleti
6	52,0 x 35,7 x 2,4	W24-t	Predal, do 12 predalov na zaboj	21,78 €	510	16,75 €
7	52,0 x 35,7 x 8,4	W84-t	Predal, do 4 predali na zaboj	34,32 €	288	26,40 €
8	52,0 x 35,7 x 17,2	W172-t	Predal, do 2 predala na zaboj	42,60 €	135	32,77 €

KOMPLETI PREKUCNIH ŠKATEL

NAJMANJŠE NAROČILO 1 KOS
brez najmanjšega naročila

BREZPLAČNA DOSTAVA
od 250 € neto vrednosti naročila

PRIPRAVLJENO
ZA ODPREMO v **24** urah**



Vedno na očeh

Prekucne škatle podj. AUER Packaging zagotavljajo popolno preglednost, ker je zaradi njihove prosojnosti mogoče vsebino takoj prepoznati. Vstavljanje in odstranjevanje vsebine je popolnoma prilagodljivo: Škatle je mogoče preprosto nagniti naprej ali jih povsem odstraniti.

- prosojna umetna masa
- posebej odporno proti praskam
- za posamično skladanje

***) samo pri naročilu prek spletne trgovine. Odprema poteka smo ob delavnikih, če je blago na zalogi. Razpoložljivost in dnevno aktualni časi pošiljanja so navedeni v spletni trgovini.

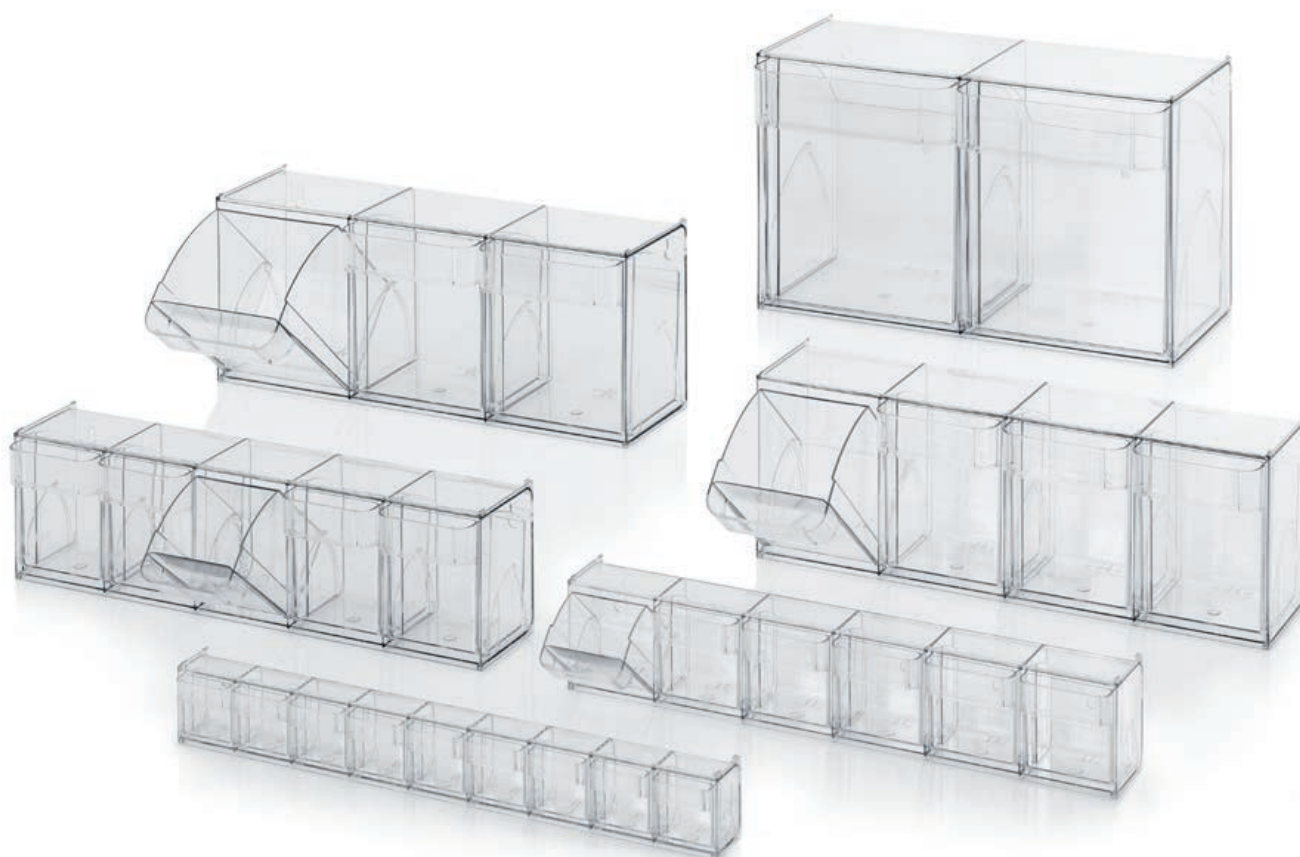

KOMPLETI PREKUCNIH ŠKATEL

Prozoren

Zunanje mere Š x G x V (cm)	Št. artikla	Sestavljeno iz	Cena za posamezen kos	Število kosov na paleti	Cena/kos na paleti
60 x 6,2 x 7,7	KKS 9 t	1 modul prekucnih škatel, 9 zabojev	13,77 €	644	10,60 €
60 x 9,1 x 11,3	KKS 6 t	1 modul prekucnih škatel, 6 zabojev	17,30 €	340	13,31 €
60 x 13,3 x 16,4	KKS 5 t	1 modul prekucnih škatel, 5 zabojev	28,10 €	154	21,61 €
60 x 16,8 x 20,7	KKS 4 t	1 modul prekucnih škatel, 4 zaboji	35,25 €	90	27,12 €
60 x 19,7 x 24,0	KKS 3 t	1 modul prekucnih škatel, 3 zaboji	39,45 €	80	30,35 €
60 x 29,9 x 35,3	KKS 2 t	1 modul prekucnih škatel, 2 zaboja	73,09 €	35	56,23 €



PERFORIRANE ETIKETE ZA PREKUCNE ŠKATLE

RAL 9016

Primerno za	Št. artikla	Število etiket na zavoj	1 - 9 na kos	od 10 na kos
EBKK 9	PE 9	1200	27,90 €	21,58 €
EBKK 6	PE 6	500	27,90 €	21,58 €
EBKK 5	PE 5	350	27,90 €	21,58 €
EBKK 4	PE 4	300	27,90 €	21,58 €
EBKK 3	PE 3	150	27,90 €	21,58 €
EBKK 2	PE 2	50	27,90 €	21,58 €



VEDRA IN OKROGLE POSODE

Vse dobro je pod ključavnico



VEDRA OKROGLI



NAJMANJŠE NAROČILO 1 KOS
brez najmanjšega naročila

POSEBNE BARVE
Preprosto naročite na spletu

BREZPLAČNA DOSTAVA
od 250 € neto vrednosti naročila

PRIPRAVLJENO
ZA ODPREMO
v **24 urah**

Klasično vedro

Okrogla vedra podj. AUER Packaging so preverjen pripomoček za shranjevanje in transportiranje tekočih in trdnih snovi. Vedro je izdelano iz umetne mase, primerne za stik z živili, in ga je mogoče nepredušno zapreti s pokrovom, zaradi česar je popolno za shranjevanje hrane.

- prostornine ISO
- primerno za živila
- oblikovanje po meri z večstranskimi možnostmi tiskanja

VEDRA OKROGLI

RAL 9016

Prostornina po ISO	Ročaji	Št. artikla	Premer x višina (cm)	Cena za posamezen kos	Število kosov na palet	Cena/kos na palet
0,55 l	Plastični ročaji	ER 0,55-118+DK	11,8 x 7,5	0,44 €	5440	0,34 €
0,88 l	Plastični ročaji	ER 0,88-118+DK	11,8 x 11,9	0,47 €	4480	0,36 €
0,95 l	Plastični ročaji	ER 0,95-132+DK	13,2 x 10,0	0,50 €	4200	0,39 €
1,18 l	Plastični ročaji	ER 1,18-132+DK	13,2 x 12,4	0,52 €	3920	0,40 €
2,60 l	Plastični ročaji	ER 2,6-200+DK	20,0 x 11,6	0,99 €	1540	0,76 €
3,20 l	Plastični ročaji	ER 3,2-200+DK	20,0 x 14,1	1,05 €	1400	0,81 €
3,80 l	Plastični ročaji	ER 3,8-200+DK	20,0 x 16,8	1,19 €	1260	0,91 €
4,40 l	Plastični ročaji	ER 4,4-226+DK	22,6 x 15,0	1,35 €	900	1,04 €
5,60 l	Plastični ročaji	ER 5,6-226+DK	22,6 x 19,0	1,61 €	700	1,24 €
7,40 l	Plastični ročaji	ER 7,4-267+DK	26,7 x 18,0	1,76 €	840	1,35 €
8,60 l	Plastični ročaji	ER 8,6-267+DK	26,7 x 20,9	2,00 €	770	1,54 €
10,80 l	Plastični ročaji	ER 10,8-267+DK	26,7 x 26,3	2,32 €	728	1,79 €
12,80 l	Plastični ročaji	ER 12,8-293+DK	29,3 x 26,0	2,82 €	624	2,17 €
15,90 l	Plastični ročaji	ER 15,9-293+DK	29,3 x 32,6	3,34 €	528	2,57 €
18,00 l	Plastični ročaji	ER 18-326+DK	32,6 x 29,1	3,60 €	414	2,77 €
20,00 l	Plastični ročaji	ER 20-326+DK	32,6 x 32,4	3,99 €	387	3,07 €
22,00 l	brez ročaja	ER 22-375+D	37,5 x 27,0	4,36 €	336	3,36 €
27,00 l	brez ročaja	ER 27-375+D	37,5 x 33,1	5,06 €	304	3,89 €
30,00 l	brez ročaja	ER 30-375+D	37,5 x 37,0	5,69 €	288	4,38 €
32,00 l	brez ročaja	ER 32-375+D	37,5 x 39,6	6,17 €	280	4,75 €

» Vedra brez pokrova in druge izvedbe ročajev najdete v spletni trgovini.



***) samo pri naročilu prek spletne trgovine. Odprema poteka smo ob delavnikih, če je blago na zalogi. Razpoložljivost in dnevno aktualni časi pošiljanja so navedeni v spletni trgovini.



PRIPRAVLJENO
ZA ODPREMO **24** urah

NAJMANJŠE NAROČILO 1 KOS
brez najmanjšega naročila

POSEBNE BARVE
Preprosto naročite na spletu

BREZPLAČNA DOSTAVA
od 250 € neto vrednosti naročila

Barva vam popestri posel

Ovalna vedra podj. AUER Packaging so na voljo v standardni beli barvi in tudi v številnih drugih barvah. Vedro je izdelano iz umetne mase, primerne za stik z živili, in ga je mogoče nepredušno zapreti s pokrovom, zaradi česar je popolno za shranjevanje hrane.

- prostornina: 18,8 l
- primerno za živila
- oblikovanje po meri zahvaljujoč večstranskim možnostim tiskanja

VEDRA OVALNI

RAL 9016

Prostornina po ISO	Ročaji	Št. artikla	Zunanje mere D x Š x V (cm)	Cena za posamezen kos	Število kosov na paleti	Cena/kos na paleti
18,8 l	Plastični ročaji	EO 18,8+DK	39,1 x 30,1 x 28	4,58 €	324	3,52 €



***) samo pri naročilu prek spletne trgovine. Odprema poteka smo ob delavnikih, če je blago na zalogi. Razpoložljivost in dnevno aktualni časi pošiljanja so navedeni v spletni trgovini.

VEDRA PRAVOKOTNI

NAJMANJŠE NAROČILO 1 KOS
brez najmanjšega naročila

POSEBNE BARVE
Preprosto naročite na spletu

BREZPLAČNA DOSTAVA
od 250 € neto vrednosti naročila



 **PRIPRAVLJENO ZA ODPREMO** **24** ^{**} **urah**

Narekovelec trenda z vogali

Pravokotna vedra podj. AUER Packaging so s količino od 2,6 do 22 litrov hkrati sodobna in priročna. Vedro je izdelano iz umetne mase, primerne za stik z živili, in ga je mogoče nepredušno zapreti s pokrovom, zaradi česar je popolno za shranjevanje hrane.

- prostornine ISO
- primerno za živila
- oblikovanje po meri z večstranskimi možnostmi tiskanja

VEDRA PRAVOKOTNI

RAL 9016

Prostornina po ISO	Ročaji	Št. artikla	Zunanje mere D x Š x V (cm)	Cena za posamezen kos	Število kosov na paleti	Cena/kos na paleti
2,6 l	Plastični ročaji	EE 2,6-235.150+DK	23,5 x 15,0 x 11,4	1,14 €	1400	0,88 €
3,2 l	Plastični ročaji	EE 3,2-250.169+DK	25,0 x 16,9 x 11,4	1,28 €	1200	0,98 €
4,4 l	Plastični ročaji	EE 4,4-286.198+DK	28,5 x 19,7 x 11,9	1,66 €	900	1,28 €
5,6 l	Plastični ročaji	EE 5,6-286.198+DK	28,5 x 19,7 x 14,8	1,92 €	800	1,48 €
10,3 l	Plastični ročaji	EE 10,3-286.198+DK	28,6 x 19,8 x 27,3	2,60 €	816	2,00 €
12,8 l	Plastični ročaji	EE 12,8-372.240+DK	37,1 x 23,9 x 20,8	3,46 €	528	2,66 €
16,6 l	Plastični ročaji	EE 16,6-372.240+DK	37,2 x 24,0 x 27,0	4,08 €	480	3,14 €
17,0 l	Plastični ročaji	EE 17-395.295+DK	39,4 x 29,4 x 21,1	4,66 €	360	3,58 €
20,0 l	Plastični ročaji	EE 20-395.295+DK	39,4 x 29,4 x 24,7	5,26 €	324	4,04 €
22,0 l	Plastični ročaji	EE 22-395.295+DK	39,5 x 29,5 x 27,2	5,79 €	306	4,45 €



***) samo pri naročilu prek spletne trgovine. Odprema poteka smo ob delavnikih, če je blago na zalogi. Razpoložljivost in dnevno aktualni časi pošiljanja so navedeni v spletni trgovini.



Posebni učinki

S tehnologijo IML (In-Mould-Labeling) lahko vedra potiskate skladno s svojimi željami. Pri oblikovanju potiska ni meja: fotografije in grafične oblike se natisnejo z izjemno kakovostjo v visoki ločljivosti, lahko pa jih dopolnite z neverjetnimi učinki. Izbirate lahko med različnimi možnostmi: od dišečega potiska, ki ob dotiku sprosti izbrano dišavo, do žametne površine in termokromnih barv, ki se spreminjajo glede na temperaturo. Naši sodelavci vam bodo z veseljem svetovali glede potiska po meri.

- dišeči potiski
- tipni učinki
- Učinki pod svetlobo UVA
- Termokromne barve
- Delno UV-lakiranje
- Kovinski učinki
- Odstranljivi potiski
- Digitalni vodni žig

OKROGLE POSODE Z NAVOJNIM POKROVOM

NAJMANJŠE NAROČILO 1 KOS
brez najmanjšega naročila

BREZPLAČNA DOSTAVA
od 250 € neto vrednosti naročila



PRIPRAVLJENO
ZA ODPREMO
v **24 urah** **



Zaščiteno v trenutku

Okrogle posode z navojnim pokrovom podj. AUER Packaging preporučajo z otipljivimi podrobnostmi, zaradi katerih je ravnanje z njimi še posebej udobno in ergonomsko. Udoben ročaj olajša odpiranje in zapiranje posode ter hkrati služi še kot ročaj za nošenje. Ločen notranji pokrov ali tesnilo v dvodelnem pokrovu zagotavlja, da je vsebina okrogle posode z navojnim pokrovom zanesljivo zaščiten pred zunanjimi vplivi.

- primerno za živila
- ne prepušča vodne pare
- za skladanje

STANDARDNE BARVE

F1 Pokrov RAL 110 80 70 Limonasto zelena	F2 Pokrov RAL 1003 Signalno rumena	F3 Pokrov RAL 3020 Prometno rdeča	F4 Pokrov RAL 5005 Signalno modra	F5 Pokrov RAL 7016 Antracitno siva	F6 Pokrov RAL 9016 Prometno bela
--	--	---	---	--	--

***) samo pri naročilu prek spletne trgovine. Odprema poteka smo ob delavnikih, če je blago na zalogi. Razpoložljivost in dnevno aktualni časi pošiljanja so navedeni v spletni trgovini.



OKROGLE POSODE Z NAVOJNIM POKROVOM OSNOVNI BREZ NOTRANJEGA POKROVA

Prostornina po ISO	Št. artikla	Premer x višina (cm)	Cena za posamezen kos	Število kosov na paleti	Cena/kos na paleti
0,30 l	SC A 0.3-99 F3	11,1 x 5,5	1,77 €	2250	1,36 €
0,50 l	SC A 0.5-99 F3	11,1 x 8,2	1,97 €	1350	1,52 €
0,65 l	SC A 0.65-99 F3	11,1 x 10,3	2,00 €	1350	1,54 €
1,00 l	SC A 1.0-99 F3	11,1 x 15,2	2,31 €	720	1,78 €
1,30 l	SC A 1.3-99 F3	11,1 x 19,4	2,67 €	450	2,05 €
1,50 l	SC A 1.5-119 F3	13,2 x 16,0	2,83 €	640	2,18 €
2,00 l	SC A 2.0-119 F3	13,2 x 20,9	3,40 €	320	2,61 €
2,50 l	SC A 2.5-119 F3	13,2 x 25,8	3,59 €	320	2,76 €



OKROGLE POSODE Z NAVOJNIM POKROVOM OSNOVNI Z NOTRANJIM POKROVOM

Prostornina po ISO	Št. artikla	Premer x višina (cm)	Cena za posamezen kos	Število kosov na paleti	Cena/kos na paleti
0,30 l	SC I 0.3-99 F3	11,1 x 5,5	1,98 €	2250	1,53 €
0,50 l	SC I 0.5-99 F3	11,1 x 8,2	2,18 €	1350	1,68 €
0,65 l	SC I 0.65-99 F3	11,1 x 10,3	2,22 €	1350	1,71 €
1,00 l	SC I 1.0-99 F3	11,1 x 15,2	2,52 €	720	1,94 €
1,30 l	SC I 1.3-99 F3	11,1 x 19,4	2,88 €	450	2,22 €
1,50 l	SC I 1.5-119 F3	13,2 x 16,0	3,09 €	640	2,38 €
2,00 l	SC I 2.0-119 F3	13,2 x 20,9	3,65 €	320	2,81 €
2,50 l	SC I 2.5-119 F3	13,2 x 25,8	3,84 €	320	2,96 €

» Če želite drugačno barvo, spremenite barvno oznako (F3) v številki artikla.



OKROGLE POSODE Z NAVOJNIM POKROVOM Z UDOBNIH ROČAJEM BREZ NOTRANJEGA POKROVA

Prostornina po ISO	Št. artikla	Premer x višina (cm)	Cena za posamezen kos	Število kosov na paleti	Cena/kos na paleti
0,30 l	SC AG 0.3-99 F3	11,1 x 7,7	2,39 €	1800	1,84 €
0,50 l	SC AG 0.5-99 F3	11,1 x 10,5	2,48 €	1350	1,91 €
0,65 l	SC AG 0.65-99 F3	11,1 x 12,6	2,58 €	900	1,99 €
1,00 l	SC AG 1.0-99 F3	11,1 x 17,4	2,70 €	900	2,08 €
1,30 l	SC AG 1.3-99 F3	11,1 x 21,7	3,12 €	450	2,40 €
1,50 l	SC AG 1.5-119 F3	13,1 x 18,3	3,88 €	320	2,98 €
2,00 l	SC AG 2.0-119 F3	13,1 x 23,2	3,99 €	320	3,07 €
2,50 l	SC AG 2.5-119 F3	13,1 x 28,1	4,18 €	320	3,22 €



OKROGLE POSODE Z NAVOJNIM POKROVOM Z UDOBNIH ROČAJEM Z NOTRANJIM POKROVOM

Prostornina po ISO	Št. artikla	Premer x višina (cm)	Cena za posamezen kos	Število kosov na paleti	Cena/kos na paleti
0,30 l	SC IG 0.3-99 F3	11,1 x 7,7	2,63 €	1800	2,02 €
0,50 l	SC IG 0.5-99 F3	11,1 x 10,5	2,70 €	1350	2,07 €
0,65 l	SC IG 0.65-99 F3	11,1 x 12,6	2,80 €	900	2,15 €
1,00 l	SC IG 1.0-99 F3	11,1 x 17,4	2,91 €	900	2,24 €
1,30 l	SC IG 1.3-99 F3	11,1 x 21,7	3,34 €	450	2,57 €
1,50 l	SC IG 1.5-119 F3	13,1 x 18,3	4,13 €	320	3,18 €
2,00 l	SC IG 2.0-119 F3	13,1 x 23,2	4,25 €	320	3,27 €
2,50 l	SC IG 2.5-119 F3	13,1 x 28,1	4,44 €	320	3,41 €

» Če želite drugačno barvo, spremenite barvno oznako (F3) v številki artikla.



PLASTIČNE PALETE

Pametna alternativna rešitev



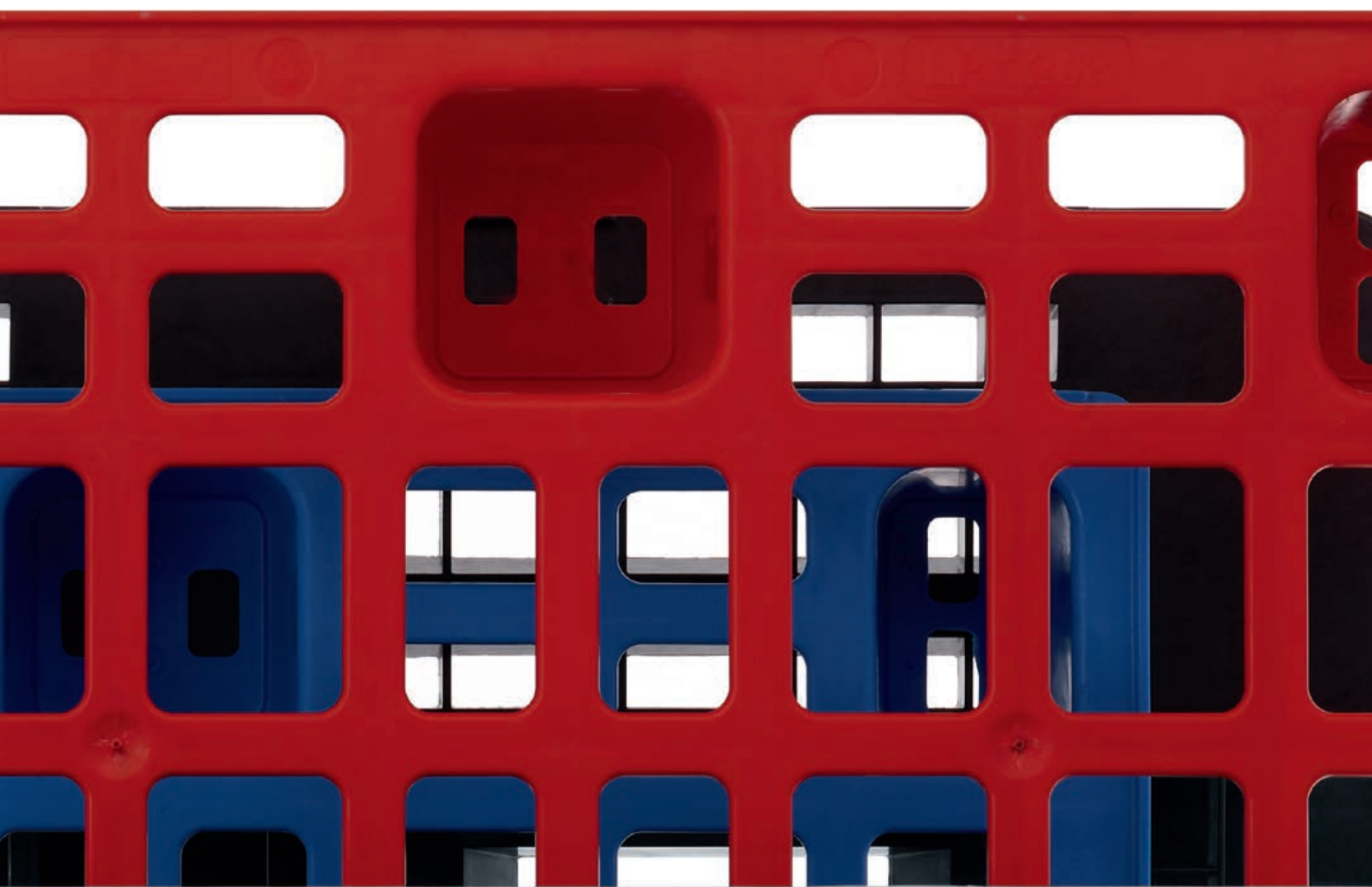

LAHKE PALETE Z VAROVALNIM ROBOM Z NOGAMI

NAJMANJŠE NAROČILO 1 KOS
brez najmanjšega naročila

POSEBNE BARVE
Preprosto naročite na spletu

BREZPLAČNA DOSTAVA
od 250 € neto vrednosti naročila

PRIPRAVLJENO
ZA ODPREMO v **24** urah**

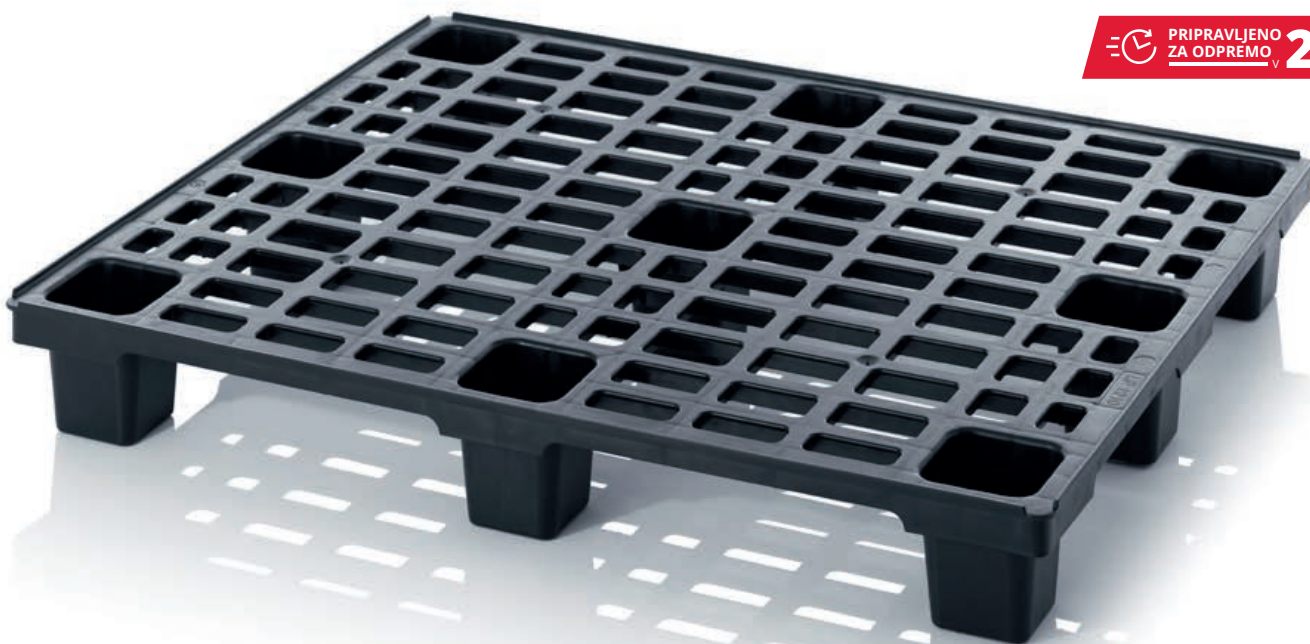

Stabilne lahke kategorije

Lahke palete podj. AUER Packaging odlikuje izjemno nizka masa. Kljub temu so visoko obremenljive, zato so primerne za mednarodne Transporte. Pri različici z nogami je mogoče lahke palete kompaktno zložiti drugo na drugo, pri velikih obremenitvah pa različica s sanicami poskrbi za optimalno stabilnost.

- kompaktno zlaganje drug v drugega
- nizka lastna masa
- velika obremenljivost
- primerno za mednarodni izvoz

LAHKE PALETE Z VAROVALNIM ROBOM Z NOGAMI

RAL 9017

Zunanje mere D x Š (cm)	Št. artikla	Izvedba	Cena za posamezen kos	Število kosov/ na skladiščnem mestu	Cena/kos na skladiščnem mestu
60 x 40	LP 64	s 4 nogami	6,62 €	200	5,09 €
80 x 60	LP 86	s 6 nogami	10,93 €	100	8,41 €
120 x 80	LP 1208	z 9 nogami	19,53 €	50	15,02 €
120 x 100	LP 1210	z 9 nogami	24,16 €	50	18,58 €

» Izvedbo brez varovalnega roba najdete v spletni trgovini

» Izvedbo ESD najdete na strani 224



***) samo pri naročilu prek spletne trgovine. Odprema poteka smo ob delavnikih, če je blago na zalogi. Razpoložljivost in dnevno aktualni časi pošiljanja so navedeni v spletni trgovini.

LAHKE PALETE Z VAROVALNIM ROBOM S SANICAMI

NAJMANJŠE NAROČILO 1 KOS
brez najmanjšega naročila

POSEBNE BARVE
Preprosto naročite na spletu

BREZPLAČNA DOSTAVA
od 250 € neto vrednosti naročila



PRIPRAVLJENO
ZA ODPREMO **24** urah

Stabilni

Izvedba s sanicami zagotavlja lahkim paletam še več stabilnosti in trdnosti. Te palete se obnesejo zlasti pri velikem bremenu in dviganjem z viličarjem.

- Optimalna stabilnost
- Majhna lastna masa
- Velika obremenitev
- Primerno za mednarodni izvoz

LAHKE PALETE Z VAROVALNIM ROBOM S SANICAMI

RAL 9017

Zunanje mere D x Š (cm)	Št. artikla	Izvedba	Cena za posamezen kos	Število kosov/ na skladiščnem mestu	Cena/kos na skladiščnem mestu
120 x 80	LP 1208K	s 3 sanicami	33,42 €	15	25,71 €
120 x 100	LP 1210K	s 3 sanicami	38,65 €	15	29,73 €

» Izvedbo brez varovalnega roba najdete v spletni trgovini

» Izvedbo ESD najdete na strani 224



***) samo pri naročilu prek spletne trgovine. Odprema poteka smo ob delavnikih, če je blago na zalogi. Razpoložljivost in dnevno aktualni časi pošiljanja so navedeni v spletni trgovini.

NOSILNE PALETE Z VAROVALNIM ROBOM

NAJMANJŠE NAROČILO 1 KOS
brez najmanjšega naročila

BREZPLAČNA DOSTAVA
od 250 € neto vrednosti naročila

PRIPRAVLJENO
ZA ODPREMO v **24** urah⁺⁺



Silni vseмогоčneži

Srednje nosilne palete podj. AUER Packaging iz kakovostne plastične mase, odporne proti praskam, so vsestranski paletni pripomočki z obremenljivostjo nekje med lahkimi in higieničnimi paletami. Primerne so za mednarodne izvozne dejavnosti in v različici z ojačitvijo iz jeklenih cevi tudi za uporabo v visokoregalnih skladiščih.

- velikosti ISO in EVRO
- z varovalnim robom ali brez
- izbirna ojačitev iz jeklenih cevi
- primerno za mednarodni izvoz

NOSILNE PALETE Z VAROVALNIM ROBOM

RAL 9017

Zunanje mere D x Š (cm)	Št. artikla	Izvedba	Cena za posamezen kos	Število kosov/na skladiščnem mestu	Cena/kos na skladiščnem mestu
120 x 80	MP 1208	s 3 sanicami	65,96 €	14	50,74 €
120 x 80	MPHD 1208	s 3 sanicami in ojačitvijo iz jeklenih cevi	78,82 €	14	60,63 €
120 x 100	MP 1210	s 3 sanicami	52,88 €	14	40,67 €
120 x 100	MPHD 1210	s 3 sanicami in ojačitvijo iz jeklenih cevi	68,38 €	14	52,60 €
120 x 100	MP 12105	s 5 sanicami	55,48 €	14	42,68 €
120 x 100	MPHD 12105	z 2 prečnima in 3 vzdolžnimi sanicami in ojačitvijo iz jeklenih cevi	70,98 €	14	54,60 €

- » Izvedbo brez varovalnega roba najdete v spletni trgovini
- » Izvedba ESD je na voljo v spletni trgovini



***) samo pri naročilu prek spletne trgovine. Odprema poteka smo ob delavnikih, če je blago na zalogi. Razpoložljivost in dnevno aktualni časi pošiljanja so navedeni v spletni trgovini.

HIGIENSKE PALETE Z VAROVALNIM ROBOM

NAJMANJŠE NAROČILO 1 KOS
brez najmanjšega naročila

POSEBNE BARVE
Preprosto naročite na spletu

BREZPLAČNA DOSTAVA
od 250 € neto vrednosti naročila

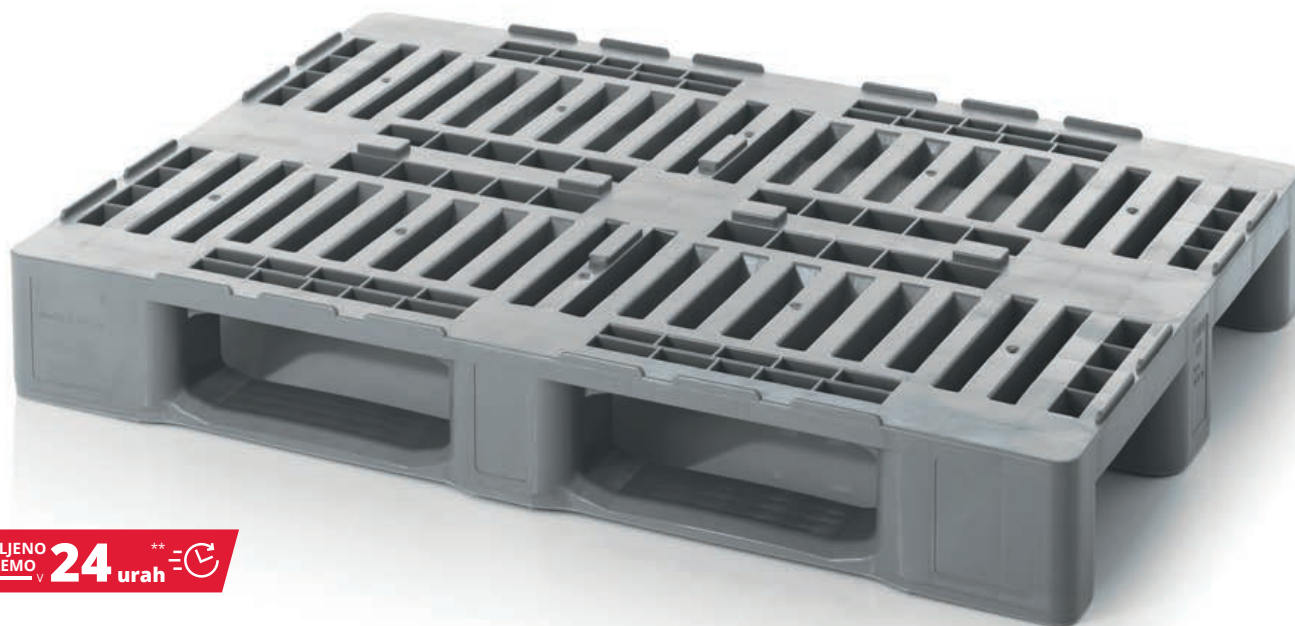

PRIPRAVLJENO
ZA ODPREMO **24** urah

Čista vrhunska moč

Higienične palete podj. AUER Packaging so znane tudi kot palete H1 ali H3 in so bile posebej razvite za skladiščenje in transportiranje živil. Zaradi predpisanih mer so odlična podlaga za higiensko neoporečne skladalne zaboje in mednarodne izvozne dejavnosti.

- primerno za živila
- primerno za mednarodni izvoz
- odporno proti vročini in mrazu
- preprosto čiščenje

HIGIENSKE PALETE Z VAROVALNIM ROBOM

RAL 7001

Zunanje mere D x Š (cm)	Št. artikla	Izvedba	Cena za posamezen kos	Število kosov/ na skladiščnem mestu	Cena/kos na skladiščnem mestu
120 x 80	H1	3 privarjene sanice	104,85 €	14	80,66 €
120 x 80	H1-RG	3 neprivarjene sanice	93,43 €	14	71,87 €
120 x 100	H3	3 neprivarjene sanice	74,90 €	14	57,62 €
120 x 100	H3+5	5 neprivarjenih sanic	79,68 €	14	61,29 €

» Izvedbo brez varovalnega roba najdete v spletni trgovini



***) samo pri naročilu prek spletne trgovine. Odprema poteka smo ob delavnikih, če je blago na zalogi. Razpoložljivost in dnevno aktualni časi pošiljanja so navedeni v spletni trgovini.

PALETE Z ZAPRTIM DNOM

NAJMANJŠE NAROČILO 1 KOS
brez najmanjšega naročila

POSEBNE BARVE
Preprosto naročite na spletu

BREZPLAČNA DOSTAVA
od 250 € neto vrednosti naročila

 **PRIPRAVLJENO ZA ODPREMO** **24** ^{**} **urah**

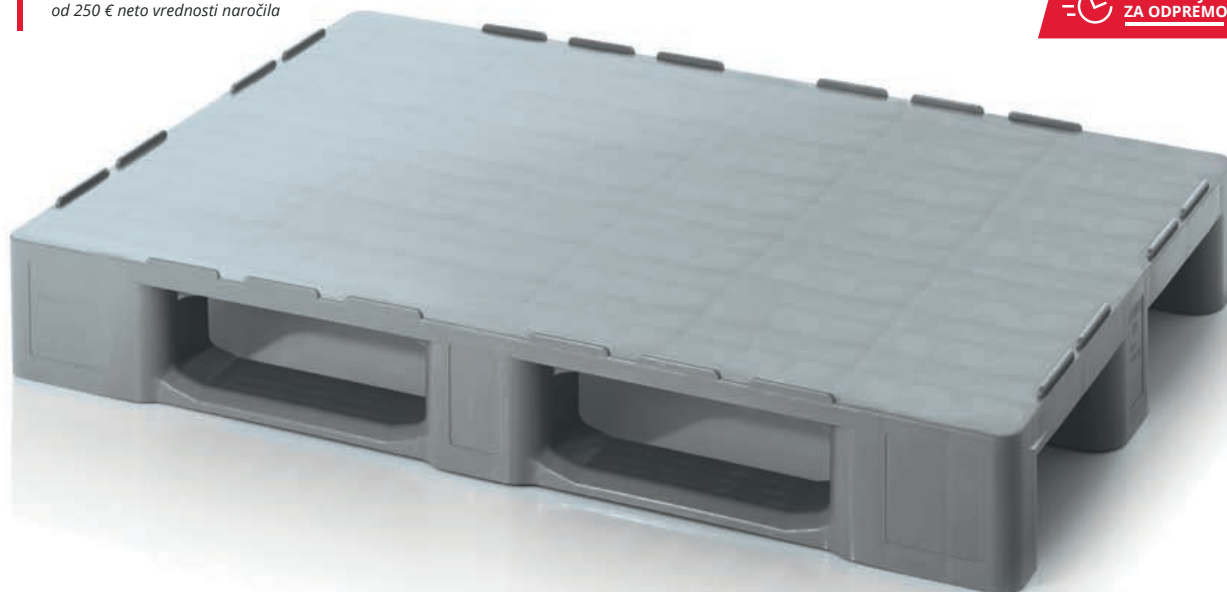

Jasna stvar

Palete z zaprtim dnom podj. AUER Packaging je zaradi njihove gladke, zaprte površine mogoče preprosto temeljito očistiti in so zato idealne za skladiščenje in transportiranje higienskega blaga. Na voljo so z varovalnim robom ali brez njega.

- povsem gladka površina (Točk brizganja, ki so pogojene s proizvodnjo, ni mogoče preprečiti)
- preprosto čiščenje površine
- primerno za visoke regale
- izbirna ojačitev iz jeklenih cevi

PALETE Z ZAPRTIM DNOM Z VAROVALNIM ROBOM

RAL 7001

Zunanje mere D x Š (cm)	Št. artikla	Izvedba	Cena za posamezen kos	Število kosov/ na skladiščnem mestu	Cena/kos na skladiščnem mestu
120 x 80	H 1208	s 3 sanicami	83,32 €	15	64,10 €
120 x 80	HD 1208	s 3 sanicami in ojačitvijo iz jeklenih cevi	98,70 €	15	75,92 €
120 x 100	H 1210	s 3 sanicami	96,72 €	15	74,40 €
120 x 100	HD 1210	s 3 sanicami in ojačitvijo iz jeklenih cevi	112,06 €	15	86,20 €
120 x 100	H 12105	z 2 prečnima in 3 vzdolžnimi sanicami	102,67 €	15	78,98 €
120 x 100	HD 12105	z 2 prečnima in 3 vzdolžnimi sanicami in ojačitvijo iz jeklenih cevi	118,01 €	15	90,78 €



PALETE Z ZAPRTIM DNOM BREZ VAROVALNEGA ROBA

RAL 7001

Zunanje mere D x Š (cm)	Št. artikla	Izvedba	Cena za posamezen kos	Število kosov/ na skladiščnem mestu	Cena/kos na skladiščnem mestu
120 x 80	H 1208 OS	s 3 sanicami	83,32 €	15	64,10 €
120 x 80	HD 1208 OS	s 3 sanicami in ojačitvijo iz jeklenih cevi	98,70 €	15	75,92 €
120 x 100	H 1210 OS	s 3 sanicami	96,72 €	15	74,40 €
120 x 100	HD 1210 OS	s 3 sanicami in ojačitvijo iz jeklenih cevi	112,06 €	15	86,20 €
120 x 100	H 12105 OS	z 2 prečnima in 3 vzdolžnimi sanicami	102,67 €	15	78,98 €
120 x 100	HD 12105 OS	z 2 prečnima in 3 vzdolžnimi sanicami in ojačitvijo iz jeklenih cevi	118,01 €	15	90,78 €

» Izvedbo ESD najdete na strani 225



***) samo pri naročilu prek spletne trgovine. Odprema poteka smo ob delavnikih, če je blago na zalogi. Razpoložljivost in dnevno aktualni časi pošiljanja so navedeni v spletni trgovini.

PALETE Z ZAPRTIM DNOM IZ REGENERATA

NAJMANJŠE NAROČILO 1 KOS
brez najmanjšega naročila

BREZPLAČNA DOSTAVA
od 250 € neto vrednosti naročila



PRIPRAVLJENO
ZA ODPREMO **24** urah

Jasna stvar

Paleta z zaprtim dnom iz regenerata podj. AUER Packaging so proizvedene iz reciklirane plastične mase in so zato nekoliko cenovno ugodnejše kot izvedbe iz nerekiciranega materiala. Po nosilnosti in čiščenju niso slabše od nerekiciranih. Upoštevajte, da paleta z zaprtim dnom iz regenerata niso primerne za živila.

- iz regenerata
- povsem gladka površina (Točk brizganja, ki so pogojene s proizvodnjo, ni mogoče preprečiti)
- preprosto čiščenje
- primerno za visoke regale

PALETE Z ZAPRTIM DNOM IZ REGENERATA Z VAROVALNIM ROBOM

RAL 9017

Zunanje mere D x Š (cm)	Št. artikla	Izvedba	Cena za posamezen kos	Število kosov/na skladiščnem mestu	Cena/kos na skladiščnem mestu
120 x 80	R 1208	s 3 sanicami	55,83 €	15	42,95 €
120 x 80	RD 1208	s 3 sanicami in ojačitvijo iz jeklenih cevi	71,33 €	15	54,87 €
120 x 100	R 1210	s 3 sanicami	63,39 €	15	48,76 €
120 x 100	RD 1210	s 3 sanicami in ojačitvijo iz jeklenih cevi	78,89 €	15	60,68 €
120 x 100	R 12105	z 2 prečnima in 3 vzdolžnimi sanicami	67,06 €	15	51,58 €
120 x 100	RD 12105	z 2 prečnima in 3 vzdolžnimi sanicami in ojačitvijo iz jeklenih cevi	82,56 €	15	63,51 €



PALETE Z ZAPRTIM DNOM IZ REGENERATA BREZ VAROVALNEGA ROBA

RAL 9017

Zunanje mere D x Š (cm)	Št. artikla	Izvedba	Cena za posamezen kos	Število kosov/na skladiščnem mestu	Cena/kos na skladiščnem mestu
120 x 80	R 1208 OS	s 3 sanicami	55,83 €	15	42,95 €
120 x 80	RD 1208 OS	s 3 sanicami in ojačitvijo iz jeklenih cevi	71,33 €	15	54,87 €
120 x 100	R 1210 OS	s 3 sanicami	63,39 €	15	48,76 €
120 x 100	RD 1210 OS	s 3 sanicami in ojačitvijo iz jeklenih cevi	78,89 €	15	60,68 €
120 x 100	R 12105 OS	z 2 prečnima in 3 vzdolžnimi sanicami	67,06 €	15	51,58 €
120 x 100	RD 12105 OS	z 2 prečnima in 3 vzdolžnimi sanicami in ojačitvijo iz jeklenih cevi	82,56 €	15	63,51 €



***) samo pri naročilu prek spletne trgovine. Odprema poteka smo ob delavnikih, če je blago na zalogi. Razpoložljivost in dnevno aktualni časi pošiljanja so navedeni v spletni trgovini.

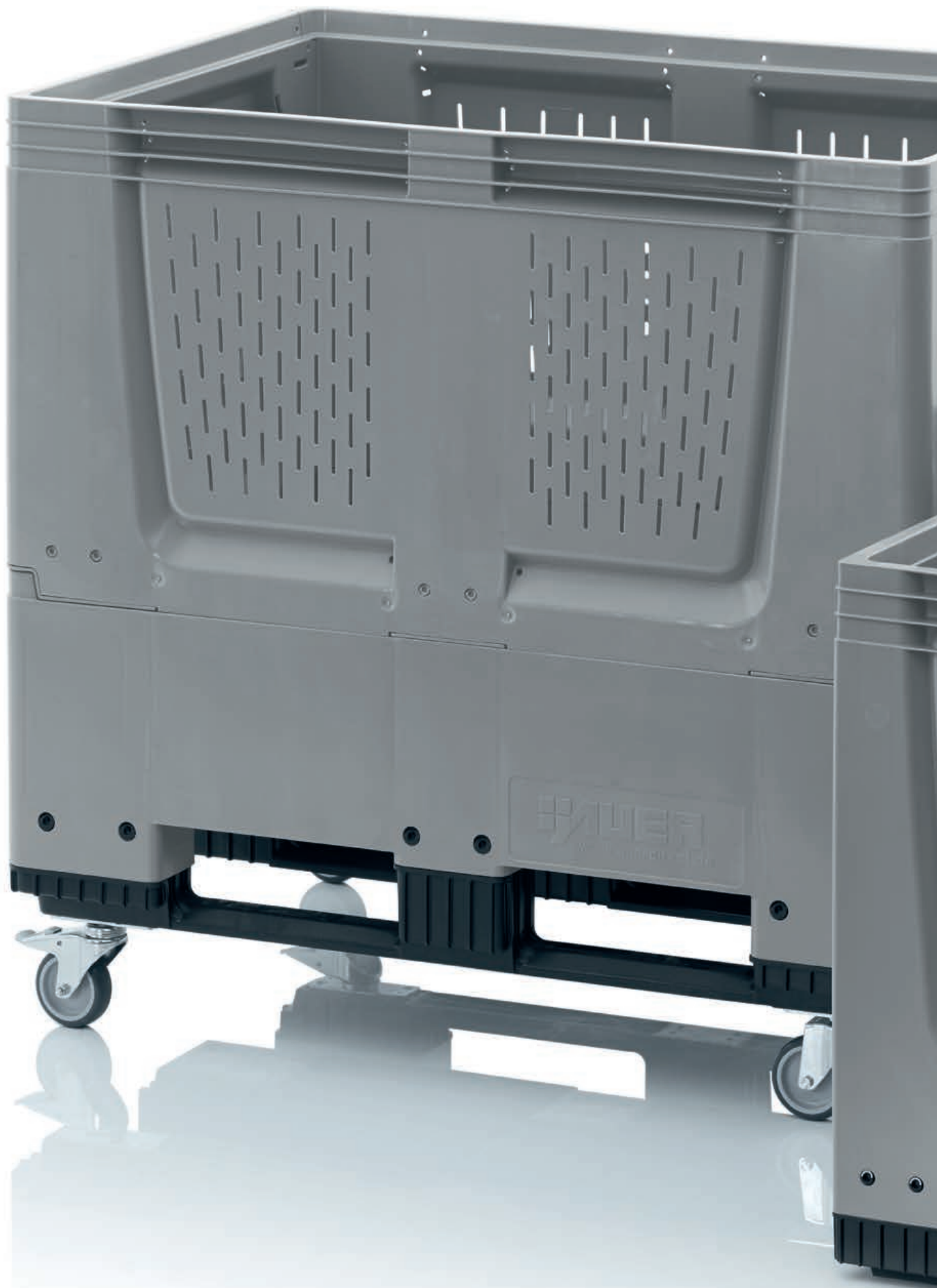



PALETNI ZABOJI

Za velike namene

ZABOJI BIGBOX ZAPRTI

PRIPRAVLJENO
ZA ODPREMO v **24** urah**

NAJMANJŠE NAROČILO 1 KOS
brez najmanjšega naročila

POSEBNE BARVE
Preprosto naročite na spletu

BREZPLAČNA DOSTAVA
od 250 € neto vrednosti naročila



Trpežnost v velikem formatu

Zaprti zaboj Bigbox podj. AUER Packaging odlikujejo trpežna izdelava in zaprte stranice. Prilagojen je formatom ISO in EVRO ter je zaradi svoje velike prostornine še posebej primeren za skladiščenje in transportiranje velikega, težkega blaga.

- velikosti ISO in EVRO
- s sanicami, nogami ali kolesi
- preprosto čiščenje

ZABOJI BIGBOX ZAPRTI

RAL 7001

Zunanje mere D x Š x V (cm)	Št. artikla	Izvedba	Cena za posamezen kos	Število kosov/ na skladiščnem mestu	Cena/kos na skladiščnem mestu
80 x 60 x 79	BBG 86	4 noge	126,66 €	6	97,43 €
80 x 60 x 93	BBG 86R	4 kolesa	151,47 €	6	116,51 €
120 x 80 x 79	BBG 1208	4 noge	205,11 €	3	157,78 €
120 x 80 x 79	BBG 1208K	3 sanice	222,89 €	3	171,45 €
120 x 80 x 79	UN BBG 1208K	3 sanice, dovoljenje ZN	230,64 €	3	177,42 €
120 x 80 x 93	BBG 1208R	4 kolesa	226,73 €	3	174,41 €
120 x 100 x 79	BBG 1210	4 noge	215,80 €	4	166,00 €
120 x 100 x 79	BBG 1210K	3 sanice	233,58 €	4	179,67 €
120 x 100 x 79	UN BBG 1210K	3 sanice, dovoljenje ZN	240,55 €	4	185,04 €
120 x 100 x 93	BBG 1210R	4 kolesa	237,42 €	4	182,63 €
120 x 100 x 100	MBG 1210	4 noge	314,58 €	2	241,98 €
120 x 100 x 100	MBG 1210K	3 sanice	333,53 €	2	256,56 €
120 x 100 x 114	MBG 1210R	4 kolesa	337,63 €	2	259,72 €

***) samo pri naročilu prek spletne trgovine. Odprema poteka smo ob delavnikih, če je blago na zalogi. Razpoložljivost in dnevno aktualni časi pošiljanja so navedeni v spletni trgovini.



ZABOJI BIGBOX Z ZRAČNIKI

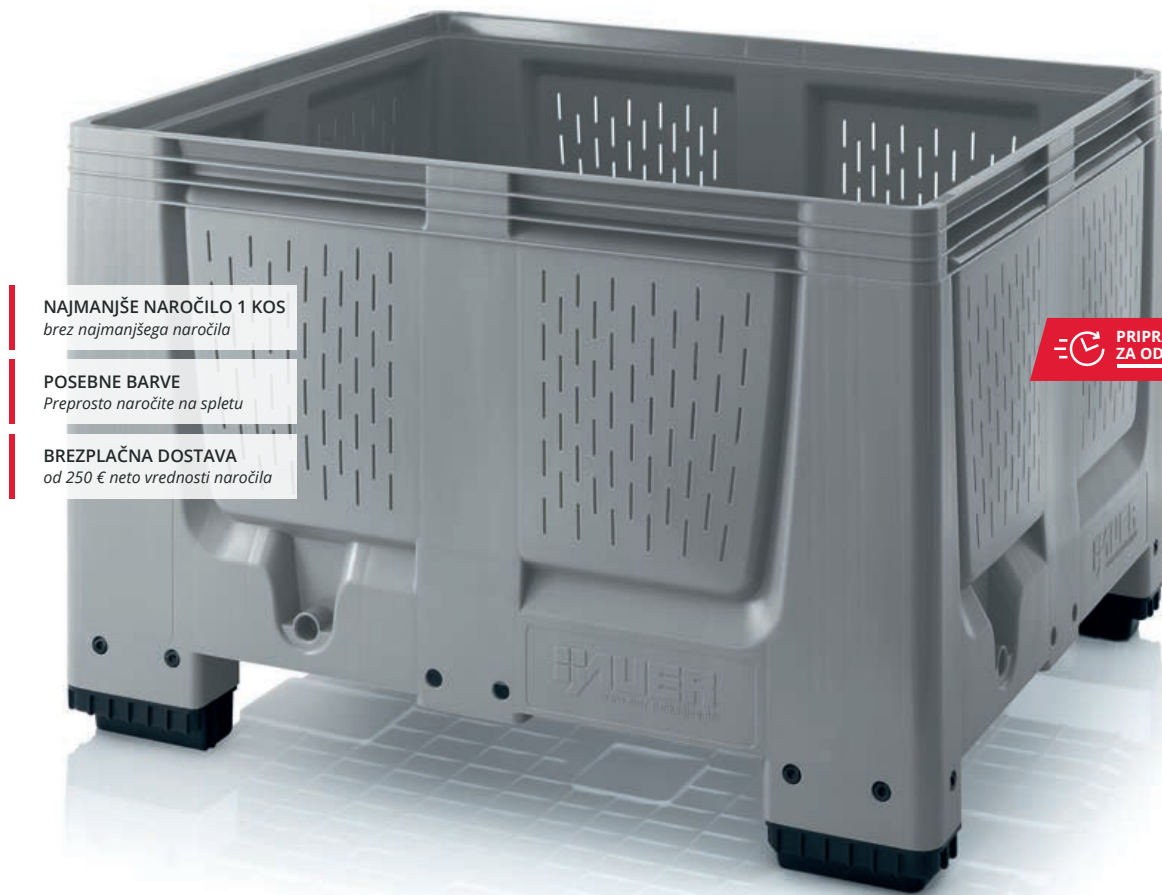

NAJMANJŠE NAROČILO 1 KOS
brez najmanjšega naročila

POSEBNE BARVE
Preprosto naročite na spletu

BREZPLAČNA DOSTAVA
od 250 € neto vrednosti naročila

PRIPRAVLJENO
ZA ODPREMO v **24 urah** **

Živilski velikani

Zaboj Bigbox z zračniki se uporablja zlasti za skladiščenje in transportiranje živil, na primer sadja in zelenjave. Gladke notranje in zunanje površine stranic iz trpežne plastike, odporne proti praskam, je možno povsem preprosto očistiti.

- zložljive stranice
- majhna lastna masa
- preprosto čiščenje

ZABOJI BIGBOX Z ZRAČNIKI

RAL 7001

Zunanje mere D x Š x V (cm)	Št. artikla	Izvedba	Cena za posamezen kos	Število kosov/ na skladiščnem mestu	Cena/kos na skladiščnem mestu
80 x 60 x 79	BBO 86	4 noge	116,27 €	6	89,44 €
80 x 60 x 93	BBO 86R	4 kolesa	147,71 €	6	113,62 €
120 x 100 x 79	BBO 1210	4 noge	217,54 €	4	167,34 €
120 x 100 x 79	BBO 1210K	3 sanice	236,50 €	4	181,92 €
120 x 100 x 93	BBO 1210R	4 kolesa	240,60 €	4	185,08 €
120 x 100 x 100	MBO 1210	4 noge	301,17 €	2	231,67 €
120 x 100 x 100	MBO 1210K	3 sanice	320,13 €	2	246,25 €
120 x 100 x 114	MBO 1210R	4 kolesa	330,22 €	2	254,01 €



***) samo pri naročilu prek spletne trgovine. Odprema poteka smo ob delavnikih, če je blago na zalogi. Razpoložljivost in dnevno aktualni časi pošiljanja so navedeni v spletni trgovini.

ZLOŽLJIVI ZABOJI BIGBOX S 4 ODPIRALNIMI ZAKRILCI



NAJMANJŠE NAROČILO 1 KOS
brez najmanjšega naročila

POSEBNE BARVE
Preprosto naročite na spletu

BREZPLAČNA DOSTAVA
od 250 € neto vrednosti naročila

PRIPRAVLJENO
ZA ODPREMO v **24** urah**

Optimirano ravnanje

Zložljivi zaboji Bigbox s štirimi odpiralnimi zakrilci podj. AUER Packaging poskrbijo za ergonomsko in udobno ravnanje z zaboji: zakrilca, nameščena na stranicah, omogočajo hiter in udoben dostop do vsebine zaboja. Ko zabojev ne uporabljate ali jih transportirate prazne, lahko stranice zložite, da prihranite prostor.

- udobno polnjenje in praznjenje
- višina v zloženem stanju: 42 cm
- izbirno z nosilcem etiket

ZLOŽLJIVI ZABOJI BIGBOX S 4 ODPIRALNIMI ZAKRILCI

RAL 7001

Zunanje mere D x Š x V (cm)	Št. artikla	Izvedba	Cena za posamezen kos	Število kosov/ na skladiščnem mestu	Cena/kos na skladiščnem mestu
80 x 60 x 79	KLK 86K	2 sanice	145,40 €	10	111,85 €
80 x 60 x 93	KLK 86R	4 kolesa	193,36 €	10	148,74 €
120 x 80 x 100	KLK 1208	4 noge	300,76 €	5	231,35 €
120 x 80 x 100	KLK 1208K	3 sanice	318,53 €	5	245,03 €
120 x 80 x 114	KLK 1208R	4 kolesa	316,92 €	5	243,78 €
120 x 80 x 114	KLK 1208KR	4 kolesa, 3 sanice	334,69 €	5	257,45 €
120 x 100 x 100	KLK 1210	4 noge	324,91 €	5	249,93 €
120 x 100 x 100	KLK 1210K	3 sanice	342,68 €	5	263,60 €
120 x 100 x 114	KLK 1210R	4 kolesa	341,06 €	5	262,36 €
120 x 100 x 114	KLK 1210KR	4 kolesa, 3 sanice	358,84 €	5	276,03 €

» Izvedbo ESD najdete na strani 223



***) samo pri naročilu prek spletne trgovine. Odprema poteka smo ob delavnikih, če je blago na zalogi. Razpoložljivost in dnevno aktualni časi pošiljanja so navedeni v spletni trgovini.

ZLOŽLJIVI ZABOJI BIGBOX ZAPRTI



NAJMANJŠE NAROČILO 1 KOS
brez najmanjšega naročila

POSEBNE BARVE
Preprosto naročite na spletu

BREZPLAČNA DOSTAVA
od 250 € neto vrednosti naročila

PRIPRAVLJENO
ZA ODPREMO v **24** urah**

Razkrivanje prave velikosti

Zaprte zložljive zaboje Bigbox podj. AUER Packaging odlikujejo priročne stranice, ki jih je mogoče zložiti, ko je zaboj prazen. Na ta način lahko vedno optimalno izkoristite skladiščni in transportni prostor – s polnimi ali praznimi zaboji Bigbox.

- zložljive stranice
- v praznem stanju odlična izraba prostora
- majhna lastna masa
- preprosto čiščenje

ZLOŽLJIVI ZABOJI BIGBOX ZAPRTI

RAL 7001

Zunanje mere D x Š x V (cm)	Št. artikla	Izvedba	Cena za posamezen kos	Število kosov/ na skladiščnem mestu	Cena/kos na skladiščnem mestu
120 x 80 x 100	KLG 1208	4 noge	271,37 €	5	208,75 €
120 x 80 x 100	KLG 1208K	3 sanice	290,33 €	5	223,33 €
120 x 80 x 114	KLG 1208R	4 kolesa	288,61 €	5	222,01 €
120 x 80 x 114	KLG 1208KR	4 kolesa, 3 sanice	307,57 €	5	236,59 €
120 x 100 x 100	KLG 1210	4 noge	299,55 €	5	230,42 €
120 x 100 x 100	KLG 1210K	3 sanice	318,50 €	5	245,00 €
120 x 100 x 114	KLG 1210R	4 kolesa	316,78 €	5	243,68 €
120 x 100 x 114	KLG 1210KR	4 kolesa, 3 sanice	335,74 €	5	258,26 €
120 x 100 x 79	KSG 1210	4 noge	272,35 €	5	209,50 €
120 x 100 x 79	KSG 1210K	3 sanice	291,31 €	5	224,08 €
120 x 100 x 93	KSG 1210R	4 kolesa	289,58 €	5	222,75 €
120 x 100 x 93	KSG 1210KR	4 kolesa, 3 sanice	308,54 €	5	237,34 €

***) samo pri naročilu prek spletne trgovine. Odprema poteka smo ob delavnikih, če je blago na zalogi. Razpoložljivost in dnevno aktualni časi pošiljanja so navedeni v spletni trgovini.



ZLOŽLJIVI ZABOJI BIGBOX Z ZRAČNIKI

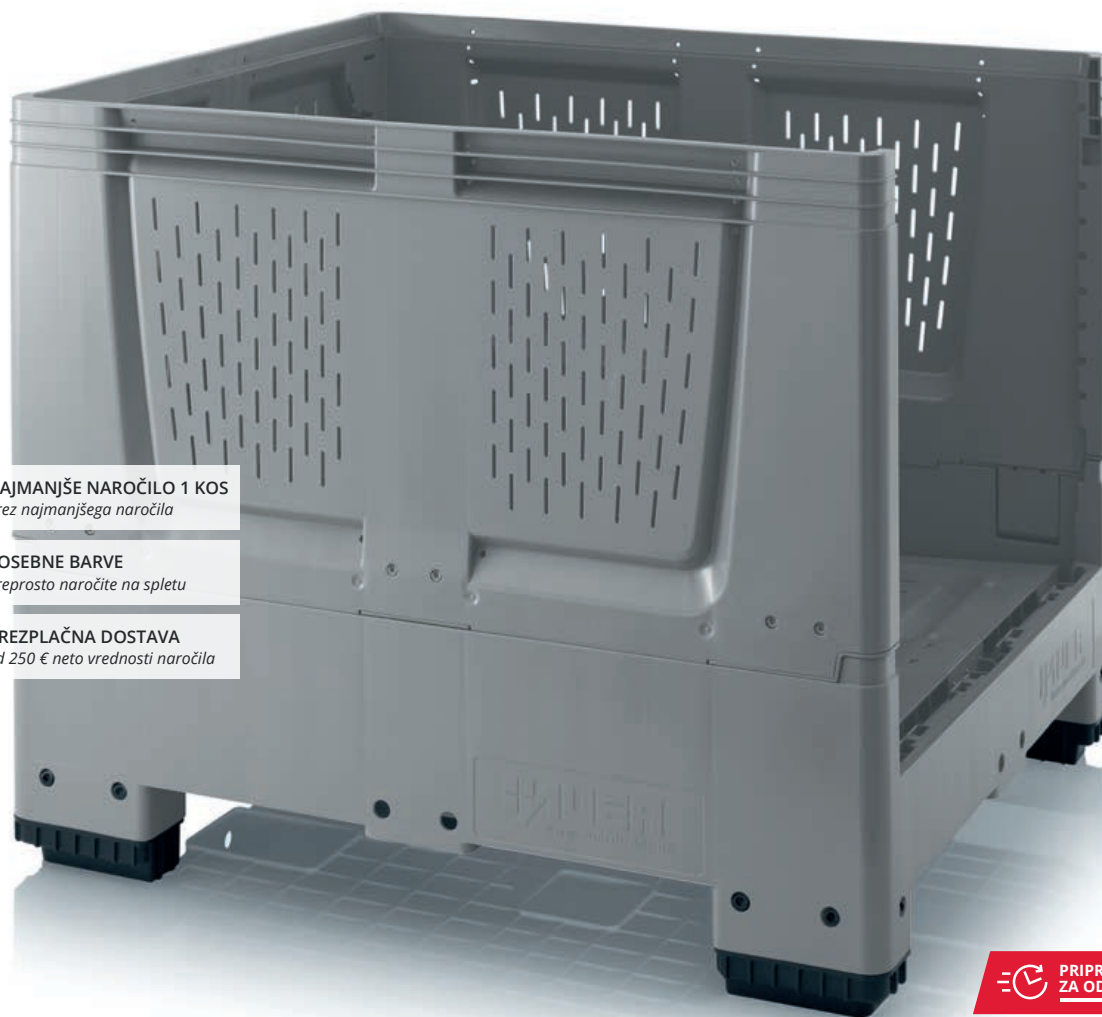

NAJMANJŠE NAROČILO 1 KOS
brez najmanjšega naročila

POSEBNE BARVE
Preprosto naročite na spletu

BREZPLAČNA DOSTAVA
od 250 € neto vrednosti naročila

 **PRIPRAVLJENO ZA ODPREMO** v **24 urah** **

Transportna ergonomija

Zložljivi zaboji Bigbox z zračniki podj. AUER Packaging so zaradi učinkovitih zračnikov še posebej primerni za skladiščenje in transportiranje hitro pokvarljivega blaga. Ko jih ne uporabljate ali jih transportirate prazne, lahko stranice hitro zložite, da prihranite prostor in stroške.

- idealno za transportiranje in skladiščenje živil
- z zračniki
- zložljive stranice
- ogrodje, ki ne ogroža izdelkov

ZLOŽLJIVI ZABOJI BIGBOX Z ZRAČNIKI

RAL 7001

Zunanje mere D x Š x V (cm)	Št. artikla	Izvedba	Cena za posamezen kos	Število kosov/na skladiščnem mestu	Cena/kos na skladiščnem mestu
120 x 80 x 100	KLO 1208	4 noge	255,94 €	5	196,87 €
120 x 80 x 100	KLO 1208K	3 sanice	274,90 €	5	211,46 €
120 x 80 x 114	KLO 1208R	4 kolesa	273,17 €	5	210,13 €
120 x 80 x 114	KLO 1208KR	4 kolesa, 3 sanice	292,13 €	5	224,71 €
120 x 100 x 100	KLO 1210	4 noge	280,88 €	5	216,06 €
120 x 100 x 100	KLO 1210K	3 sanice	299,84 €	5	230,65 €
120 x 100 x 114	KLO 1210R	4 kolesa	298,12 €	5	229,32 €
120 x 100 x 114	KLO 1210KR	4 kolesa, 3 sanice	317,07 €	5	243,90 €
120 x 100 x 79	KSO 1210	4 noge	267,87 €	5	206,05 €
120 x 100 x 79	KSO 1210K	3 sanice	286,82 €	5	220,63 €
120 x 100 x 93	KSO 1210R	4 kolesa	285,10 €	5	219,31 €
120 x 100 x 93	KSO 1210KR	4 kolesa, 3 sanice	304,06 €	5	233,89 €

***) samo pri naročilu prek spletne trgovine. Odprema poteka smo ob delavnikih, če je blago na zalogi. Razpoložljivost in dnevno aktualni časi pošiljanja so navedeni v spletni trgovini.



ZLOŽLJIVI TRANSPORTNI ZABOJI

NAJMANJŠE NAROČILO 1 KOS
brez najmanjšega naročila

BREZPLAČNA DOSTAVA
od 250 € neto vrednosti naročila



Stabilen prostorninski čudež

Zložljive transportne zaboje podj. AUER Packaging lahko uporabite za številne namene: kot higieničen zaboj, primeren za živila, ali kot toplotno izoliran zaboj – vsebina transportnega zaboja GLT je vedno optimalno zaščitena. Za varčen povratni transport praznih zabojev lahko stranice preprosto zložite in bistveno zmanjšate njihovo prostornino.

- idealno za transportiranje in skladiščenje živil
- dvostenska izolacija
- v praznem stanju odlična izraba prostora
- možnost skladanja s pokrovom

ZLOŽLJIVI TRANSPORTNI ZABOJI

RAL 7001

Zunanje mere D x Š x V (cm)	Št. artikla	Izvedba	Pokrovi	Cena za posamezen kos	Število kosov/ na skladiščnem mestu	Cena/kos na skladiščnem mestu
80 x60 x81	GLT 86/83K	2 sanici	ne	184,86 €	12	142,20 €
80 x60 x89	GLT 86/83R	4 kolesa	ne	268,06 €	12	206,20 €
80 x60 x81	GLT 86/83RB	4 kolesa z zavoro	ne	276,38 €	12	212,60 €
120 x80 x88	GLT 1208/91	4 noge	ne	326,12 €	5	250,86 €
120 x80 x88	GLT 1208/91K	3 sanice	ne	345,08 €	5	265,45 €
120 x80 x88	GLT 1208/91R	4 kolesa	ne	342,26 €	5	263,28 €
120 x80 x88	GLT 1208/91RB	4 kolesa z zavoro	ne	348,25 €	5	267,89 €
120 x100 x122	GLT 1210/125+D	4 noge	da	469,10 €	5	360,85 €
120 x100 x122	GLT 1210/125	4 noge	ne	416,79 €	5	320,61 €
120 x100 x122	GLT 1210/125K+D	3 sanice	da	514,57 €	5	395,82 €
120 x100 x122	GLT 1210/125K	3 sanice	ne	462,26 €	5	355,58 €
120 x100 x122	GLT 1210/125R+D	4 kolesa	da	508,62 €	5	391,25 €
120 x100 x122	GLT 1210/125R	4 kolesa	ne	456,31 €	5	351,01 €
120 x100 x122	GLT 1210/125RB+D	4 kolesa z zavoro	da	516,94 €	5	397,65 €
120 x100 x122	GLT 1210/125RB	4 kolesa z zavoro	ne	464,63 €	5	357,41 €



MOŽNE KOMBINACIJE

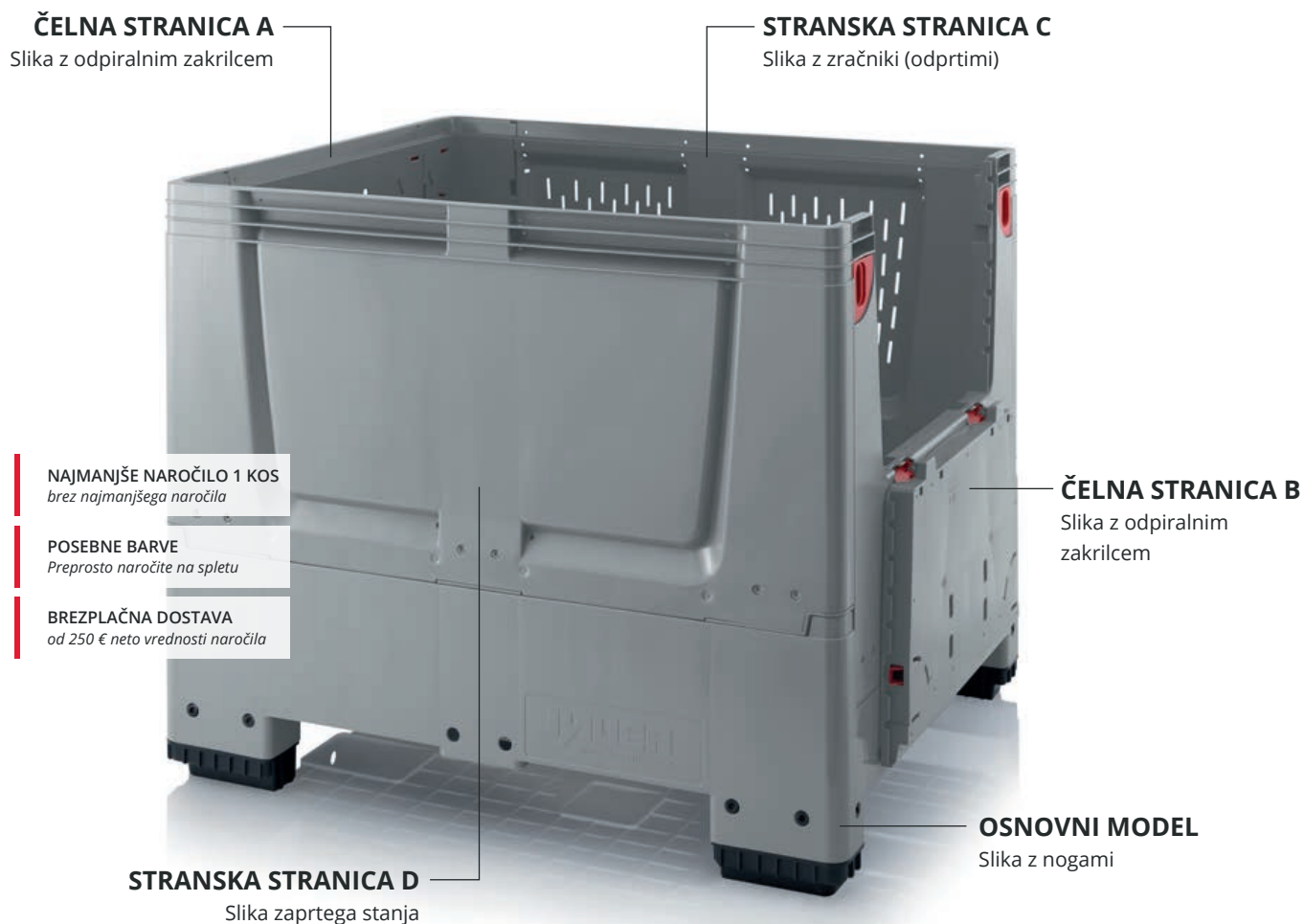

Povsem po vaših željah

Kombinacijske možnosti podj. AUER Packaging priporočajo s pestrostjo in prilagodljivostjo. Zložljive zabojne Bigbox lahko sestavite popolnoma po meri: za vsako posamezno stranico izberite primerno različico – z odpiralnimi zakrilci, zaprto ali z zračniki.

- brez dodatnih stroškov
- popolna prilagodljivost
- možnost skladanja tudi s pokrovom
- izbirni pribor

MOŽNE KOMBINACIJE

RAL 7001

Zunanje mere D x Š x V (cm)	Št. artikla	Talna izvedba	Čelna stranica	Stranska stranica	Podstavek	Cena/kos
120 x 80 x 100	KLX G 1208 15 K	Zaprto	Zaprto / zaprto	z zračniki / z zračniki	3 sanice	272,96 €
120 x 80 x 100	KLX O 1208 16 F	z zračniki	Zaprto / zaprto	z zračniki / odpiralno zakrilce	4 noge	266,24 €
120 x 100 x 100	KLX G 1210 17 F	Zaprto	Zaprto / zaprto	Odpiralno zakrilce / zaprto	4 noge	301,97 €
120 x 100 x 100	KLX O 1210 18 K	z zračniki	Zaprto / zaprto	Odpiralno zakrilce / z zračniki	3 sanice	311,61 €



KLX G 1210 13 K

VAŠA ŠTEVILKA ARTIKLA

TALNA IZVEDBA

- G | zaprti
- O | odprti

VELIKOST (CM)

- 1208 | 120 x 80
- 1210 | 120 x 100

ČELNA STRANICA A / B

- 1 | zaprti / zaprti
- 2 | zaprti / z zračniki
- 3 | zaprti / Odpiralno zakrilce
- 4 | z zračniki / zaprti
- 5 | z zračniki / z zračniki
- 6 | z zračniki / Odpiralno zakrilce
- 7 | Odpiralno zakrilce / zaprti
- 8 | Odpiralno zakrilce / z zračniki
- 9 | Odpiralno zakrilce / Odpiralno zakrilce

STRANSKA STRANICA C / D

- 1 | zaprti / zaprti
- 2 | zaprti / z zračniki
- 3 | zaprti / Odpiralno zakrilce
- 4 | z zračniki / zaprti
- 5 | z zračniki / z zračniki
- 6 | z zračniki / Odpiralno zakrilce
- 7 | Odpiralno zakrilce / zaprti
- 8 | Odpiralno zakrilce / z zračniki
- 9 | Odpiralno zakrilce / Odpiralno zakrilce

PODSTAVEK

- F | 4 noge
- K | 3 sanice

Res je preprosto!

- » Izberite, ali naj bo dno zaprto (G) ali z zračniki (O).
- » Vnesite velikost zaboja, denimo 1208 za 120 x 80 cm. Višina je standardna in znaša 100 cm.
- » Vnesite številke slik za zelene izvedbe čelnih in stranskih stranic.
- » Izberite noge (F) ali sanice (K).

Z veseljem vam svetujemo: info@auer-packaging.si

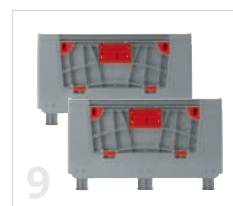

PRIBOR

za paletne zaboje

Stran 146 | Zaklepni sistem SASV

Stran 146 | Zaklepni sistem SASV





PRIBOR PALETNI ZABOJI

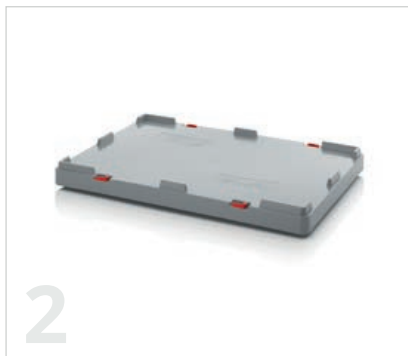

1 | NALEŽNI POKROVI ZA ZABOJE BIGBOX

RAL 7001

Primerno za osnovno mero	Št. artikla	Cena za posamezen kos	Število kosov/ na skladiščnem mestu	Cena/kos na skladiščnem mestu
80 x60	DE 86 BB	28,75 €	100	22,11 €
120 x80	DE 1208 BB	41,96 €	50	32,28 €
120 x100	DE 1210 BB	43,65 €	50	33,58 €



2 | POKROVI ZA IBC

RAL 7001

Primerno za osnovno mero	Št. artikla	Cena za posamezen kos	Število kosov/ na skladiščnem mestu	Cena/kos na skladiščnem mestu
120 x 80	DE IBC 500	64,13 €	25	49,33 €
120 x 100	DE IBC 1000	72,04 €	25	55,41 €



3 | POKROVI ZA TRANSPORTNE ZABOJE

RAL 7001

Primerno za osnovno mero	Št. artikla	Cena za posamezen kos	Število kosov/ na skladiščnem mestu	Cena/kos na skladiščnem mestu
80 x60	DE 86 GLT	20,59 €	50	15,84 €
120 x80	DE 1208 GLT	52,19 €	25	40,14 €
120 x100	DE 1210 GLT	58,97 €	25	45,36 €



ZAKLEPNI SISTEMI ZA (ZLOŽLJIVE) ZABOJE BIGBOX

Št. artikla	Izvedba	Cena/kos
4	SASV 2 fiksna tečaja, 1 zatični zaklep, 1 obešanka	81,64 €
5	SASC 2 fiksna tečaja, 2 obešanki z ušesnimi vijaki	75,13 €
6	SC-Set 4 obešanke z ušesnimi vijaki	42,99 €
41132 2	Snemljiva obešanka znamke Burg-Wächter	4,92 €



NAVOJNI ČEPI

Št. artikla	Izvedba	Cena/kos
7	SST-1 Navojni čepi, 1", primerni za zaboje Bigbox	5,00 €
8	SST-2 Navojni čepi, 2", primerni za zaboje Bigbox	5,00 €



IZTOČNI VENTIL 2" ZA VELIKE ZABOJE BIGBOX

Št. artikla	Izvedba	Cena/kos
9	V2 Iztočni ventil, 2", za zaboje Bigbox	15,26 €



KOMPLET KOLES ZA ZABOJI BIGBOX

	Primerno za	Št. artikla	Opis	Cena/kos
10	120 x 80 in 120 x 100	BBRA S1	4 vrtljiva kolesa z vijaki	41,68 €
11	120 x 80 in 120 x 100	BBRA S2	2 vrtljivi kolesi, 2 vrtljivi kolesi z blokirno zavoro in vijaki	45,16 €
	120 x 80 in 120 x 100	BBRA S3	4 vrtljiva kolesa z blokirno zavoro in vijaki	48,65 €
10	BBG 86, BBO 86	BBRA S4	4 vrtljiva kolesa z vijaki	31,17 €
11	BBG 86, BBO 86	BBRA S5	2 vrtljivi kolesi, 2 vrtljivi kolesi z blokirno zavoro in vijaki	48,18 €
	BBG 86, BBO 86	BBRA S6	4 vrtljiva kolesa z blokirno zavoro in vijaki	39,28 €

NOSILCI ETIKET ZA ZLOŽLJIVE ZABOJE BIGBOX KLK

RAL 3020

Zunanje mere D x Š (cm)	Št. artikla	Primerno za	Cena/kos
12 25 x 15	ETA5	Zložljivi zaboji Bigbox z odpiralnimi zakrilci	2,30 €





REZERVOARJI IBC

Higienično in varno



REZERVOARJI IBC S PLASTIČNO PALETO

NAJMANJŠE NAROČILO 1 KOS
brez najmanjšega naročila

BREZPLAČNA DOSTAVA
od 250 € neto vrednosti naročila

PRIPRAVLJENO
ZA ODPREMO
v **24** urah **



Klasik

Zaboji IBC podj. AUER Packaging so odlične skladiščne in transportne posode za različne tekočine. Vodne rezervoarje odlikujeta 1000-litrska prostornina in preprosta uporaba. Za transportiranje nevarnega blaga so na voljo zaboji IBC z dovoljenjem ZN.

- prostornina: 1000 l
- majhno nihanje mase embalaže
- za večkratno uporabo

REZERVOARJI IBC S PLASTIČNO PALETO

Zunanje mere D x Š x V (cm)	Št. artikla	Polnilna odprtina	Iztočna armatura	Dovoljenje ZN	Cena za posamezen kos	Število kosov/na skladiščnem mestu	Cena/kos na skladiščnem mestu
120 x 100 x 116	IBC 1000 K 150.50	NW 150	NW 50		308,31 €	2	237,16 €
120 x 100 x 116	IBC 1000 K 225.80	NW 225	NW 80		314,30 €	2	241,77 €
120 x 100 x 116	IBC 1000 K 150.50-UN	NW 150	NW 50	UN 31HA1/Y	316,28 €	2	243,29 €
120 x 100 x 116	IBC 1000 K 225.80-UN	NW 225	NW 80	UN 31HA1/Y	322,31 €	2	247,93 €



***) samo pri naročilu prek spletne trgovine. Odprema poteka smo ob delavnikih, če je blago na zalogi. Razpoložljivost in dnevno aktualni časi pošiljanja so navedeni v spletni trgovini.

ZLOŽLJIVI ZABOJI IBC / SISTEM BAG IN BOX



NAJMANJŠE NAROČILO 1 KOS
brez najmanjšega naročila

BREZPLAČNA DOSTAVA
od 250 € neto vrednosti naročila

Zložljivo za tekočine

Sistem Bag in Box podj. AUER Packaging ponuja vrhunsko zaščito in higieno z zamenljivimi vrečkami Inliner. Zaboj za večkratno uporabo varuje tekočo vsebino in zaradi visoko obremenljivega ogrodja poskrbi za optimalne transportne pogoje. Vrečke Inliner so po želji na voljo tudi v aseptični izvedbi.

- za večkratno uporabo
- preprosta uporaba
- higienično – brez nastajanja gnilobe
- optimalen izkoristek prostora

ZLOŽLJIVI ZABOJI IBC / SISTEM BAG IN BOX

RAL 7001

Zunanje mere D x Š x V (cm)	Št. artikla	Izvedba	Cena za posamezen kos	Število kosov/ na skladiščnem mestu	Cena/kos na skladiščnem mestu
120 x 80 x 91	IBC 500	Standardno	648,32 €	5	498,71 €
120 x 100 x 125	IBC 1000	Standardno	813,00 €	5	625,38 €
120 x 100 x 125	IBC 1000 EK	Čelna stran z odpiralnim zakrilcem	851,83 €	5	655,25 €



VREČKE INLINER IN ADAPTERJI



NAJMANJŠE NAROČILO 1 KOS
brez najmanjšega naročila

BREZPLAČNA DOSTAVA
od 250 € neto vrednosti naročila

Zagotovo higienično

Zamenljive vrečke Inliner podj. AUER Packaging zagotavljajo odlično varnost in higieno. Na voljo so v dveh različicah: v standardni izvedbi iz materiala, primerne za živila, in kot aseptična različica, obsevana z gama žarki. Obe vrsti vrečk je mogoče kombinirati z različno velikimi polnilnimi odprtini, adapterji in izpustnimi armaturami.

- prostornina: 250/500/1000 l
- material 70 my Coes LDPE/ metalocen/LDPE
- izbirno obsevano z gama žarki
- oblikovno varjena vrečka Inliner

STANDARD INLINER PRIMEREN ZA ŽIVILA

Prostor-nina	Št. artikla	Polnilna odprtina	Iztočna armatura	Cena za posamezen kos	Število kosov na paleti	Cena/kos na paleti
250 l	INL 250A2E2	2" notranji navoj z zaklepom	2" notranji navoj z zaklepom	14,07 €	300	10,83 €
250 l	INL 250V2E2	2" notranji navoj z zaklepom	2" zunanji navoj S60 z ventilom	17,49 €	300	13,45 €
500 l	INL 500A2E2	2" notranji navoj z zaklepom	2" notranji navoj z zaklepom	25,80 €	180	19,84 €
500 l	INL 500V2E2	2" notranji navoj z zaklepom	2" zunanji navoj S60 z ventilom	27,65 €	180	21,27 €
500 l	INL 500A2E6	6" notranji navoj z zaklepom	2" notranji navoj z zaklepom	28,43 €	180	21,87 €
500 l	INL 500V2E6	6" notranji navoj z zaklepom	2" zunanji navoj S60 z ventilom	38,86 €	180	29,89 €
1.000 l	INL 1000A2E2	2" notranji navoj z zaklepom	2" notranji navoj z zaklepom	18,55 €	144	14,27 €
1.000 l	INL 1000V2E2	2" notranji navoj z zaklepom	2" zunanji navoj S60 z ventilom	32,98 €	144	25,37 €
1.000 l	INL 1000A2E6	6" notranji navoj z zaklepom	2" notranji navoj z zaklepom	41,36 €	144	31,82 €
1.000 l	INL 1000V2E6	6" notranji navoj z zaklepom	2" zunanji navoj S60 z ventilom	44,48 €	144	34,22 €
1.000 l	INL 1000DN50E0		Zunanji navoj DN 50 z ventilom	33,17 €	144	25,52 €



ASEPTIČNE VREČKE INLINER OBSEVANI Z GAMA ŽARKI, POSAMIČNO PAKIRANI V STERILNE VREČKE

Prostor-nina	Št. artikla	Polnilna odprtina	Iztočna armatura	Cena za posamezen kos	Število kosov na paleti	Cena/kos na paleti
250 l	A-INL 250A2E2	2" notranji navoj z zaklepom	2" notranji navoj z zaklepom	23,82 €	300	18,33 €
250 l	A-INL 250V2E2	2" notranji navoj z zaklepom	2" zunanji navoj S60 z ventilom	23,82 €	300	18,33 €
500 l	A-INL 500A2E2	2" notranji navoj z zaklepom	2" notranji navoj z zaklepom	33,89 €	180	26,07 €
500 l	A-INL 500V2E2	2" notranji navoj z zaklepom	2" zunanji navoj S60 z ventilom	36,72 €	180	28,24 €
500 l	A-INL 500A2E6	6" zunanji ventil z zaklepom	2" notranji navoj z zaklepom	38,86 €	180	29,89 €
500 l	A-INL 500V2E6	6" zunanji ventil z zaklepom	2" zunanji navoj S60 z ventilom	42,28 €	180	32,52 €
1.000 l	A-INL 1000A2E2	2" notranji navoj z zaklepom	2" notranji navoj z zaklepom	39,51 €	144	30,39 €
1.000 l	A-INL 1000V2E2	2" notranji navoj z zaklepom	2" zunanji navoj S60 z ventilom	37,76 €	144	29,04 €
1.000 l	A-INL 1000A2E6	6" zunanji ventil z zaklepom	2" notranji navoj z zaklepom	42,83 €	144	32,94 €
1.000 l	A-INL 1000V2E6	6" zunanji ventil z zaklepom	2" zunanji navoj S60 z ventilom	52,19 €	144	40,14 €
1.000 l	A-INL 1000DN50E0		Zunanji navoj DN 50 z ventilom	52,67 €	144	40,52 €



PRIBOR REZERVOARJI IBC



ADAPTERJI S TESNILOM

Št. artikla	Vrsta	Od	Na	Cena/kos	
1	A1	Adapter	2" zunanji navoj S60	2" BSP	11,79 €
2	A2	Adapter	2" zunanji navoj S60	2" Male Cam	11,77 €
3	A3	Adapter	2" zunanji navoj S60	2" Tri-Clamp	11,79 €
4	A4	Adapter	2" zunanji navoj S60	DN 50 navoj za mlečno industrijo	11,77 €
5	A5	Adapter	2" notranji navoj	DN 50 navoj za mlečno industrijo	59,28 €
6	A6	Adapter	2" notranji navoj	2" zunanji navoj	65,21 €
7	V50	Zaklopni ventil	2" notranji navoj	2" notranji navoj	94,85 €



POLNILNO VPENJALO IBC

Št. artikla	Primerno za	Cena/kos	
8	IBC BB 500 2	IBC 500/INL z 2-palčnim dovodom	170,99 €
9	BB IBC 6.2	INL z dotokom 6"	300,00 €

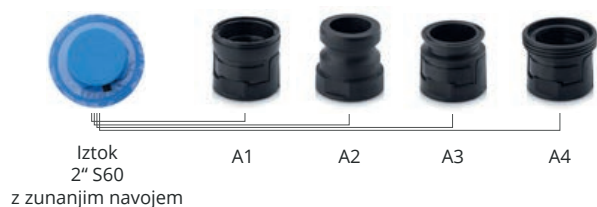

SISTEM BAG IN BOX IBC

NAJMANJŠE NAROČILO 1 KOS
brez najmanjšega naročila

BREZPLAČNA DOSTAVA
od 250 € neto vrednosti naročila



Higiensko shranjene tekočine

Sistem Bag in Box IBC je s svojimi zamenljivimi, ugodnimi vrečkami Inliner ekonomična rešitev za shranjevanje in transport tekoče vsebine. Zahvaljujoč robustni zasnovi lahko zaboj IBC sprejme 250, 500 ali 600 litrov, odvisno od različice. V nasprotju z zložljivim zabojem IBC/sistemom Bag in Box se uporablja, kadar ni potreben prostorsko varčen prazen transport zabojnika in se lahko polnjenje in praznjenje izvajata od zgoraj.

- Zaboji za večkratno uporabo
- Preprosta uporaba in čiščenje zahvaljujoč gladkim stenam
- Higienska izvedba
- Vgrajen fiksni pripomoček za polnjenje
- Po želji s sanicami ali nogami

SISTEM BAG IN BOX IBC

RAL 7001

Št. artikla	Zunanje mere D x Š x V (cm)	Prostornina	Izvedba	Cena/kos na paletti	Cena za posamezen kos
BIB IBC 250	80 x 60 x 79	250 l	4 noge	361,51 €	469,96 €
BIB IBC 500	120 x 80 x 79	535 l	4 noge	481,38 €	625,79 €
BIB IBC 600	120 x 100 x 79	670 l	4 noge	519,69 €	675,59 €
BIB IBC 500K	120 x 80 x 79	535 l	3 sanice	495,05 €	643,57 €
BIB IBC 600K	120 x 100 x 79	670 l	3 sanice	533,36 €	693,37 €



STANDARD INLINER PRIMEREN ZA ŽIVILA

NAJMANJŠE NAROČILO 1 KOS
brez najmanjšega naročila

BREZPLAČNA DOSTAVA
od 250 € neto vrednosti naročila



Preprosto nepropustno

Zamenljiva vrečka Inliner IBC za sistem Bag in Box IBC zagotavlja največjo varnost. Narejena je iz materiala, ki je primeren za živila, in na vrhu ima odprtino za polnjenje, ki se uporablja tudi za odstranjevanje.

- 250/500/600 litrov prostornine
- Material 70 µm Coex LDPE
- Inliner z varjeno obliko

STANDARD INLINER PRIMEREN ZA ŽIVILA

Prostornina	Št. artikla	Polnilna odprtina	Cena za posamezen kos	Število kosov na paleti	Cena/kos na paleti
250 l	INL 250A0E2	2" notranji navoj z zaklepom	17,49 €	300	13,45 €
500 l	INL 500A0E2	2" notranji navoj z zaklepom	16,34 €	180	12,57 €
600 l	INL 600A0E2	2" notranji navoj z zaklepom	16,34 €	180	12,57 €



TRANSPORTNI PRIPOMOČKI

Odlična premičnost





KOMPAKTNI TRANSPORTNI PODSTAVKI 60 x 40 cm

NAJMANJŠE NAROČILO 1 KOS
brez najmanjšega naročila

POSEBNE BARVE
Preprosto naročite na spletu

BREZPLAČNA DOSTAVA
od 250 € neto vrednosti naročila

PRIPRAVLJENO
ZA ODPREMO
v **24 urah**



Klasik na kolesih

S kompaktnim transportnim podstavkom podj. AUER Packaging je transportiranje plastičnih zabojev zelo preprosto. Zaradi velikosti 60 x 40 cm je mogoče transportirati celo dva zaboja velikosti 40 x 30 cm hkrati. Na izbiro so gumijasta ali poliamidna kolesa, fiksna ali vrtljiva kolesa ter izbirne zavore in ščitniki.

- kakovostna, gladko tekoča kolesa
- na voljo v različnih izvedbah
- velika stabilnost, nosilnost: 250 kg
- usklajeno z evromerami

» Izvedbo ESD najdete na strani 207

KOMPAKTNI TRANSPORTNI PODSTAVKI Z GUMIJASTIMI KOLESIMI 60 x 40 cm

Zunanje mere D x Š (cm)	Št. artikla	Št. artikla	Izvedba koles	Cena za posamezen kos	Število kosov na paletu	Cena/kos na paletu
62 x 42	RO 64.4 GU-3020	RO 64.4 GU-5015	4 vrtljiva kolesa	33,01 €	80	25,40 €
62 x 42	RO 64.4 GU BO-3020	RO 64.4 GU BO-5015	2 vrtljivi kolesi, 2 fiksni kolesi	34,80 €	80	26,77 €
62 x 42	RO 64.4 GU FA-3020	RO 64.4 GU FA-5015	4 vrtljiva kolesa s ščitnikom	35,28 €	80	27,14 €
62 x 42	RO 64.4 GU FE-3020	RO 64.4 GU FE-5015	2 vrtljivi kolesi, 2 vrtljivi kolesi z zaporo	42,63 €	80	32,79 €



KOMPAKTNI TRANSPORTNI PODSTAVKI S POLIAMIDNIMI KOLESIMI 60 x 40 cm

Zunanje mere D x Š (cm)	Št. artikla	Št. artikla	Izvedba koles	Cena za posamezen kos	Število kosov na paletu	Cena/kos na paletu
62 x 42	RO 64.4 PA-3020	RO 64.4 PA-5015	4 vrtljiva kolesa	34,89 €	80	26,84 €
62 x 42	RO 64.4 PA BO-3020	RO 64.4 PA BO-5015	2 vrtljivi kolesi, 2 fiksni kolesi	34,10 €	80	26,23 €
62 x 42	RO 64.4 PA FE-3020	RO 64.4 PA FE-5015	2 vrtljivi kolesi, 2 vrtljivi kolesi z zaporo	40,17 €	80	30,90 €
62 x 42	RO 64.4 PAX-3020	RO 64.4 PAX-5015	4 vrtljiva kolesa iz nerjavnega jekla	74,90 €	80	57,61 €
62 x 42	RO 64.4 PAX BO-3020	RO 64.4 PAX BO-5015	2 vrtljivi kolesi iz nerjavnega jekla, 2 fiksni kolesi iz nerjavnega jekla	88,47 €	80	68,05 €



STANDARDNE BARVE



RAL 3020
Prometno rdeča



RAL 5015
Nebeško modra

***) samo pri naročilu prek spletne trgovine. Odprema poteka smo ob delavnikih, če je blago na zalogi. Razpoložljivost in dnevno aktualni časi pošiljanja so navedeni v spletni trgovini.

KOMPAKTNI TRANSPORTNI PODSTAVEK HD 60 × 40 cm

NAJMANJŠE NAROČILO 1 KOS
brez najmanjšega naročila

BREZPLAČNA DOSTAVA
od 250 € neto vrednosti naročila



Nosilec teže

Na kompaktni transportni podstavek HD podjetja AUER Packaging lahko naložite zaboje iz umetne snovi z veliko težo in jih kljub temu brez težav prepeljete s točke A na točko B. Osnovne dimenzije 60 × 40 cm omogočajo tudi prevoz dveh zabojev dimenzij 40 × 30 cm. Na voljo z gumijastimi ali poliamidnimi kolesi, kolesci ali vrtljivimi kolesi, opcijsko parkirno zavoro ali zaščito koles pred vpotegom niti.

- Z jeklenimi cevmi ojačana izvedba
- Izredno visoka nosilnost 350 kg
- Visokakovostna, gladko tekoča kolesa
- V skladu z evro-dimenzijami

KOMPAKTNI TRANSPORTNI PODSTAVEK HD Z GUMIJASTIMI KOLESI 60 × 40 cm

Zunanje mere D x Š (cm)	Št. artikla	Št. artikla	Izvedba koles	Cena/kos na paleti	Število kosov na paletu	Cena za posamezen kos
62 x 42	RO 64.4 HD GU-3020	RO 64.4 HD GU-5015	4 vrtljiva kolesa	27,21 €	80	35,37 €
62 x 42	RO 64.4 HD GU BO-3020	RO 64.4 HD GU BO-5015	2 vrtljivi kolesi, 2 fiksni kolesi	28,58 €	80	37,16 €
62 x 42	RO 64.4 HD GU FA-3020	RO 64.4 HD GU FA-5015	4 vrtljiva kolesa s ščitnikom	28,95 €	80	37,63 €
62 x 42	RO 64.4 HD GU FE-3020	RO 64.4 HD GU FE-5015	2 vrtljivi kolesi, 2 vrtljivi kolesi z zaporo	34,60 €	80	44,99 €



KOMPAKTNI TRANSPORTNI PODSTAVEK HD S POLIAMIDNIMI KOLESI 60 × 40 cm

Zunanje mere D x Š (cm)	Št. artikla	Št. artikla	Izvedba koles	Cena/kos na paleti	Število kosov na paletu	Cena za posamezen kos
62 x 42	RO 64.4 HD PA-3020	RO 64.4 HD PA-5015	4 vrtljiva kolesa	28,65 €	80	37,24 €
62 x 42	RO 64.4 HD PA BO-3020	RO 64.4 HD PA BO-5015	2 vrtljivi kolesi, 2 fiksni kolesi	28,04 €	80	36,45 €
62 x 42	RO 64.4 HD PA FE-3020	RO 64.4 HD PA FE-5015	2 vrtljivi kolesi, 2 vrtljivi kolesi z zaporo	32,71 €	80	42,52 €
62 x 42	RO 64.4 HD PAX-3020	RO 64.4 HD PAX-5015	4 vrtljiva kolesa iz nerjavnega jekla	66,94 €	80	87,02 €
62 x 42	RO 64.4 HD PAX BO-3020	RO 64.4 HD PAX BO-5015	2 vrtljivi kolesi iz nerjavnega jekla, 2 fiksni kolesi iz nerjavnega jekla	77,38 €	80	100,60 €



TRANSPORTNI PODSTAVEK MAXI HD 80 × 60 cm



Zložljiva velika izvedba

Z novo generacijo transportnih podstavkov Maxi podjetja AUER Packaging lahko poleg velikih zabojev iz umetne snovi z osnovnimi dimenzijami 80 × 60 cm uporabite tudi druge izdelke: Pokrov je zasnovan tako, da lahko varno nosi dva zaboja z dimenzijami 60 × 40 cm ali štiri zaboje z dimenzijami 40 × 30 cm.

Novo v ponudbi je tudi: Poleg ojačitve z jeklenimi cevmi, ki je vključena tudi v osnovno izvedbo, lahko dobavimo tudi ultra zmogljivo vzdržljivo izvedbo z dodatnim parom vrtljivih koles. Zaradi trdne opore na sredini ima transportni podstavek Maxi s šestimi kolesi nosilnost 500 kg.

- Na voljo s 4 ali 6 kolesci
- Izredno visoka nosilnost 250 kg ali 500 kg
- V skladu z evro-dimenzijami
- Visokokakovostna, gladko tekoča kolesa

» Izvedba ESD je na voljo v spletni trgovini

TRANSPORTNI PODSTAVEK MAXI HD Z GUMIJASTIMI KOLESI 80 × 60 cm

Zunanje mere D x Š (cm)	Št. artikla	Št. artikla	Izvedba koles	Cena za posamezen kos	Število kosov na paletu	Cena/kos na paletu
82 x 62	RO 86.4 HD GU-3020	RO 86.4 HD GU-5015	4 vrtljiva kolesa	90,41 €	26	69,54 €
82 x 62	RO 86.4 HD GU BO-3020	RO 86.4 HD GU BO-5015	2 vrtljivi kolesi, 2 fiksni kolesi	89,46 €	26	68,81 €
82 x 62	RO 86.4 HD GU FA-3020	RO 86.4 HD GU FA-5015	4 vrtljiva kolesa s ščitnikom	92,03 €	26	70,79 €
82 x 62	RO 86.4 HD GU FE-3020	RO 86.4 HD GU FE-5015	2 vrtljivi kolesi, 2 vrtljivi kolesi z zaporo	92,50 €	26	71,16 €
82 x 62	RO 86.6 HD GU-3020	RO 86.6 HD GU-5015	6 vrtljivih koles	101,94 €	26	78,41 €
82 x 62	RO 86.6 HD GU BO-3020	RO 86.6 HD GU BO-5015	4 vrtljiva kolesa, 2 kolesci	100,95 €	26	77,65 €
82 x 62	RO 86.6 HD GU FA-3020	RO 86.6 HD GU FA-5015	6 vrtljivih koles z zaščito pred vpotegom niti	104,37 €	26	80,28 €
82 x 62	RO 86.6 HD GU FE-3020	RO 86.6 HD GU FE-5015	4 vrtljiva kolesa, 2 vrtljivi kolesi z blokirnimi mehanizmom	104,03 €	26	80,02 €



STANDARDNE BARVE



RAL 3020
Prometno rdeča



RAL 5015
Nebeško modra

NAJMANJŠE NAROČILO 1 KOS
brez najmanjšega naročila

POSEBNE BARVE
Preprosto naročite na spletu

BREZPLAČNA DOSTAVA
od 250 € neto vrednosti naročila



TRANSPORTNI PODSTAVEK MAXI HD S POLIAMIDNIMI KOLESI 80 × 60 cm

Zunanje mere D x Š (cm)	Št. artikla	Št. artikla	Izvedba koles	Cena za posamezen kos	Število kosov na paletu	Cena/kos na paletu
82 x 62	RO 86.4 HD PA-3020	RO 86.4 HD PA-5015	4 vrtljiva kolesa	89,19 €	26	68,61 €
82 x 62	RO 86.4 HD PA BO-3020	RO 86.4 HD PA BO-5015	2 vrtljivi kolesi, 2 fiksni kolesi	88,04 €	26	67,72 €
82 x 62	RO 86.4 HD PA FE-3020	RO 86.4 HD PA FE-5015	2 vrtljivi kolesi, 2 vrtljivi kolesi z zaporo	91,69 €	26	70,53 €
82 x 62	RO 86.4 HD PAX-3020	RO 86.4 HD PAX-5015	4 vrtljiva kolesa iz nerjavnega jekla	198,52 €	26	152,71 €
82 x 62	RO 86.4 HD PAX BO-3020	RO 86.4 HD PAX BO-5015	2 vrtljivi kolesi iz nerjavnega jekla, 2 fiksni kolesi iz nerjavnega jekla	212,39 €	26	163,38 €
82 x 62	RO 86.6 HD PA-3020	RO 86.6 HD PA-5015	6 vrtljivih koles	100,11 €	26	77,01 €
82 x 62	RO 86.6 HD PA BO-3020	RO 86.6 HD PA BO-5015	4 vrtljiva kolesa, 2 kolesci	98,92 €	26	76,09 €
82 x 62	RO 86.6 HD PA FE-3020	RO 86.6 HD PA FE-5015	4 vrtljiva kolesa, 2 vrtljivi kolesi z blokirnimi mehanizmi	102,61 €	26	78,93 €
82 x 62	RO 86.6 HD PAX-3020	RO 86.6 HD PAX-5015	6 vrtljivih koles iz nerjavnega jekla	264,32 €	26	203,32 €
82 x 62	RO 86.6 HD PAX BO-3020	RO 86.6 HD PAX BO-5015	4 vrtljiva kolesa iz nerjavnega jekla, 2 kolesci iz nerjavnega jekla	278,19 €	26	213,99 €



TRANSPORTNI VOZIČEK UNIVERZALNI

NAJMANJŠE NAROČILO 1 KOS
brez najmanjšega naročila

BREZPLAČNA DOSTAVA
od 250 € neto vrednosti naročila

1 |
brez nastavljanja višine



2 |
z nastavljanjem višine

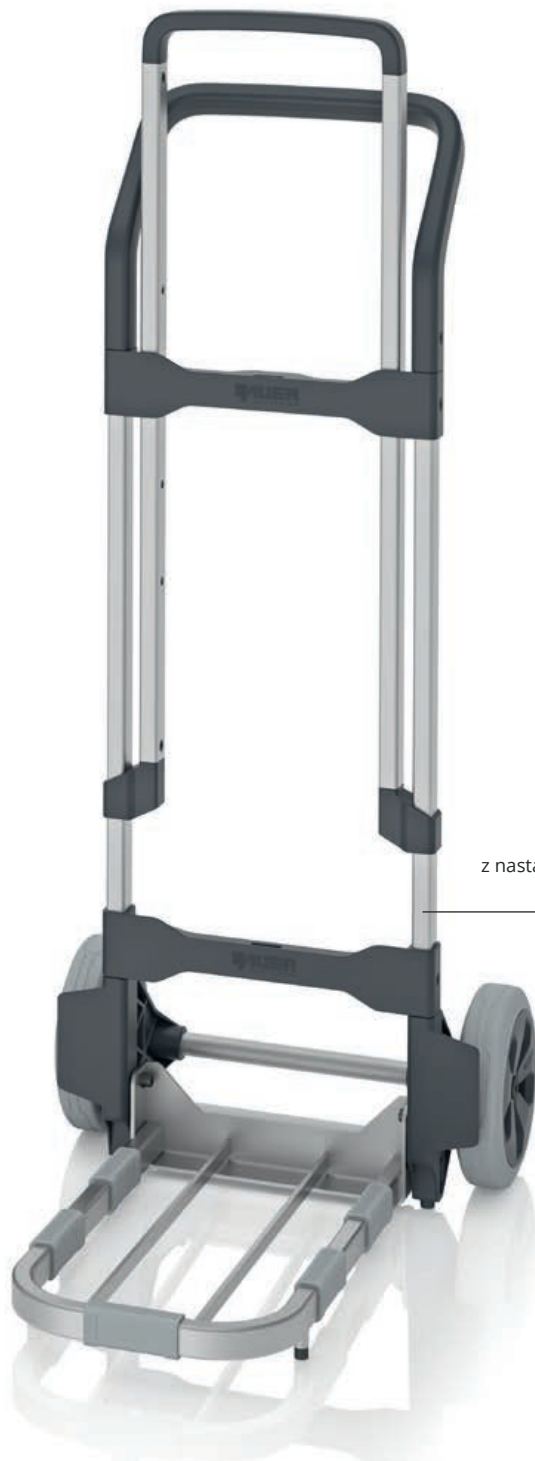

Varen transport

Večnamenski transportni vozički podj. AUER Packaging so vsestransko uporabni pripomočki za transportiranje težkega tovora. Trpežna kovinska plošča omogoča udobno transportiranje celo večjega blaga. Ergonomsko oblikovana izvedba pa skrbi za dodatno udobje pri uporabi.

- ergonomsko oblikovano
- vsestranska uporaba
- nosilnost: 160 kg
- izjemno gladko tekoča kolesa

TRANSPORTNI VOZIČEK UNIVERZALNI

RAL 7016

Št. artikla	Izvedba	Nosilnost	Cena za posamezen kos	Število kosov na paleti	Cena/kos na paleti
1	SK U brez nastavljanja višine	160 kg	253,03 €	12	194,64 €
2	SK V U z nastavljanjem višine	160 kg	284,54 €	12	218,87 €

SKLADALNI VOZIČKI ZA KOMPAKTEN TRANSPORTNI PODSTAVEK



NAJMANJŠE NAROČILO 1 KOS
brez najmanjšega naročila

BREZPLAČNA DOSTAVA
od 250 € neto vrednosti naročila

Kompaktno shranjevanje

Skladalni vozički za transportne podstavke podj. AUER Packaging lahko za varčevanje prostora sprejmejo do 15 naloženih kompaktnih transportnih vozičkov. S štirimi gladko tekočimi vrtljivimi kolesi s santoprensko kotalno površino je skladalni voziček mogoče premikati še posebej gladko in tiho.

- nerjavno ogrodje iz legiranega jekla
- za skladanje do 15 transportnih podstavkov AUER
- okretno in tiho
- 4 gladko tekoča vrtljiva kolesa

SKLADALNI VOZIČKI ZA KOMPAKTEN TRANSPORTNI PODSTAVEK

Zunanje mere D x Š x V (cm)	Št. artikla	Cena za posamezen kos	Število kosov na paleti	Cena/kos na paleti
60 x 41 x 118	SW RO	293,78 €	10	225,99 €

KOLESA



VRTLJIVO KOLO

Št. artikla	Primerno za	Ø x š kolesa (cm)	Material ohišja	Izvedba kolesa	Blokirna zavora	Ščitnik	Cena za posamezen kos
1	RO 64.4, RO 86.4, RO 86.6	10 x 3,0	Pocinkano jeklo	Sivo gumijasto kolo	ne	ne	3,81 €
2	RO 64.4, RO 86.4, RO 86.6	10 x 3,0	Pocinkano jeklo	Sivo gumijasto kolo	ne	da	4,34 €
3	RO 64.4, RO 86.4, RO 86.6	10 x 3,4	Pocinkano jeklo	Naravno plastično kolo	ne	ne	4,25 €
4	RO 64.4, RO 86.4, RO 86.6	10 x 2,7	Polirano nerjavno jeklo	Naravno plastično kolo	ne	ne	12,79 €
5	RO 64.4, RO 86.4, RO 86.6	10 x 3,0	Pocinkano jeklo	Črno plastično kolo	ne	ne	7,59 €
6	RO 86	12,5 x 3,8	Pocinkano jeklo	Črno gumijasto kolo	ne	ne	6,19 €
7	RO 86	12,5 x 3,8	Pocinkano jeklo	Črno gumijasto kolo	ne	da	7,36 €
8	RO 86	12,5 x 3,4	Pocinkano jeklo	Naravno plastično kolo	ne	ne	5,50 €
9	RO 86	12,5 x 3,4	Pocinkano jeklo	Naravno plastično kolo	ne	da	6,23 €
10	RO 86	12,5 x 3,4	Nerjavno jeklo	Naravno plastično kolo	ne	ne	17,21 €
11	Bigbox 120 x 80 in 120 x 100	10,0 x 3,0	Pocinkano jeklo	Sivo gumijasto kolo	ne	ne	9,75 €
12	Bigbox 120 x 80 in 120 x 100	10,0 x 3,0	Polirano nerjavno jeklo	Sivo gumijasto kolo	ne	ne	41,00 €
13	Bigbox 120 x 80 in 120 x 100	12,5 x 3,4	Pocinkano jeklo	Naravno plastično kolo	ne	ne	10,78 €
14	Skladalni vozički	7,5 x 2,4	Pocinkano jeklo	Sivo gumijasto kolo	ne	ne	3,34 €



KOLESA ESD

Št. artikla	Primerno za	Ø x š kolesa (cm)	Material ohišja	Izvedba kolesa	Blokirna zavora	Ščitnik	Cena za posamezen kos
16	RO 64.4, RO 86.4, RO 86.6	10 x 3,0	Pocinkano jeklo	Gumijasto kolo ESD z drsnim ležajem	ne	ne	5,53 €
17	RO 64.4, RO 86.4, RO 86.6	10 x 3,0	Pocinkano jeklo	Gumijasto kolo ESD z drsnim ležajem	da	ne	7,45 €
18	ESD RO 86	12,5 x 3,4	Pocinkano jeklo	Črno plastično kolo ESD	ne	ne	8,16 €
19	Bigbox 120 x 80 in 120 x 100	10,0 x 3,0	Pocinkano jeklo	Gumijasto kolo ESD z drsnim ležajem	ne	ne	10,83 €
20	Bigbox 120 x 80 in 120 x 100	10,0 x 3,0	Pocinkano jeklo	Gumijasto kolo ESD z drsnim ležajem	da	ne	12,92 €



ZASUČNA KOLESA Z BLOKADO

Št. artikla	Primerno za	Ø x Š kolesa (cm)	Material ohišja	Izvedba kolesa	Blokirna zavora	Ščitnik	Cena za posamezen kos
21	RO 64.4, RO 86.4, RO 86.6	10 x 3,0	Pocinkano jeklo	Sivo gumijasto kolo	da	ne	7,98 €
22	RO 64.4, RO 86.4, RO 86.6	10 x 3,0	Pocinkano jeklo	Sivo gumijasto kolo	da	da	8,37 €
23	RO 64.4, RO 86.4, RO 86.6	10 x 3,4	Pocinkano jeklo	Naravno plastično kolo	da	ne	6,64 €
24	RO 64.4, RO 86.4, RO 86.6	10 x 3,0	Polirano nerjavno jeklo	Naravno plastično kolo	da	ne	15,38 €
25	RO 86	12,5 x 3,8	Pocinkano jeklo	Črno gumijasto kolo	da	ne	9,39 €
26	RO 86	12,5 x 3,4	Pocinkano jeklo	Naravno plastično kolo	da	ne	7,09 €
27	Bigbox 120 x 80 in 120 x 100	10,0 x 3,0	Pocinkano jeklo	Sivo gumijasto kolo	da	ne	11,58 €
28	Bigbox 120 x 80 in 120 x 100	12,5 x 3,4	Pocinkano jeklo	Naravno plastično kolo	da	ne	15,31 €
29	Predalčni vozički	7,5 x 2,4	Pocinkano jeklo	Sivo gumijasto kolo	da	ne	3,34 €



FIKSNO KOLO

Št. artikla	Primerno za	Ø x Š kolesa (cm)	Material ohišja	Izvedba kolesa	Blokirna zavora	Ščitnik	Cena za posamezen kos
30	RO 64.4, RO 86.4, RO 86.6	10 x 2,7	Polirano nerjavno jeklo	Naravno plastično kolo	ne	ne	16,02 €
31	RO 64.4, RO 86.4, RO 86.6	10 x 3,4	Pocinkano jeklo	Črno plastično kolo	ne	ne	6,19 €
32	RO 86	12,5 x 3,8	Pocinkano jeklo	Črno gumijasto kolo	ne	ne	5,80 €
33	RO 86	12,5 x 3,8	Pocinkano jeklo	Črno gumijasto kolo	ne	da	6,97 €
34	RO 86	12,5 x 3,4	Pocinkano jeklo	Naravno plastično kolo	ne	ne	4,62 €
35	RO 86	12,5 x 3,4	Pocinkano jeklo	Naravno plastično kolo	ne	da	5,62 €
36	RO 86	12,5 x 3,4	Nerjavno jeklo	Naravno plastično kolo	ne	ne	10,69 €

PREDALČNI VOZIČKI

Premičen red





PREDALČNI VOZIČKI ZA PREDALČNE ZABOJE



NAJMANJŠE NAROČILO 1 KOS
brez najmanjšega naročila

BREZPLAČNA DOSTAVA
od 250 € neto vrednosti naročila

Za optimalen potek dela

Predalčne vozičke za regalne zaboje podj. AUER Packaging odlikuje preprosta uporaba. Regalne zaboje preprosto obesite na namenske aluminijaste profile. Vse, kar potrebujete pri delu, je vedno pregledno razvrščeno točno tam, kjer to potrebujete.

» Izvedbo ESD najdete na strani 208

- stabilen aluminijasti profil
- velika nosilnost
- blokirna, gladko tekoča kolesa



PREDALČNI VOZIČKI ZA PREDALČNE ZABOJE BREZ DODATKOV

Mere Š x G x V (cm)	Št. artikla	Izvedba	Oprema	Cena/kos	
1	112 x 65 x 135	SR.L	enostranski	brez dodatkov (primerno za predalčne zaboje višine 9 cm)	643,55 €
2	112 x 65 x 135	SR.L.214	enostranski	brez dodatkov (primerno za predalčne zaboje višine 14 cm)	643,55 €



PREDALČNI VOZIČKI ZA PREDALČNE ZABOJE GLOBINA REGALA 30 cm

Mere Š x G x V (cm)	Št. artikla	Izvedba	Oprema	Cena/kos	
3	112 x 65 x 135	SR.L.3109	enostranski	56 x RK 3109 (30 x 11,7 x 9 cm)	744,02 €
4	112 x 65 x 135	SR.L.31509	enostranski	42 x RK 31509 (30 x 15,6 x 9 cm)	720,53 €
5	112 x 65 x 135	SR.L.3209	enostranski	28 x RK 3209 (30 x 23,4 x 9 cm)	705,24 €
6	112 x 65 x 135	SR.L.3214	enostranski	20 x RK 3214 (30 x 23,4 x 14 cm)	697,37 €



PREDALČNI VOZIČKI ZA PREDALČNE ZABOJE GLOBINA REGALA 40 cm

Mere Š x G x V (cm)	Št. artikla	Izvedba	Oprema	Cena/kos	
3	112 x 65 x 135	SR.L.4109	enostranski	56 x RK 4109 (40 x 11,7 x 9 cm)	753,84 €
4	112 x 65 x 135	SR.L.41509	enostranski	42 x RK 41509 (40 x 15,6 x 9 cm)	730,37 €
5	112 x 65 x 135	SR.L.4209	enostranski	28 x RK 4209 (40 x 23,4 x 9 cm)	711,80 €
6	112 x 65 x 135	SR.L.4214	enostranski	20 x RK 4214 (40 x 23,4 x 14 cm)	702,05 €



PREDALČNI VOZIČKI ZA PREDALČNE ZABOJE GLOBINA REGALA 50 cm

Mere Š x G x V (cm)	Št. artikla	Izvedba	Oprema	Cena/kos	
3	112 x 65 x 135	SR.L.5109	enostranski	56 x RK 5109 (50 x 11,7 x 9 cm)	774,59 €
4	112 x 65 x 135	SR.L.51509	enostranski	42 x RK 51509 (50 x 15,6 x 9 cm)	748,38 €
5	112 x 65 x 135	SR.L.5209	enostranski	28 x RK 5209 (50 x 23,4 x 9 cm)	724,35 €
6	112 x 65 x 135	SR.L.5214	enostranski	20 x RK 5214 (50 x 23,4 x 14 cm)	711,02 €



PREDALČNI VOZIČKI ZA PREKUCNE ŠKATLE

NAJMANJŠE NAROČILO 1 KOS
brez najmanjšega naročila

BREZPLAČNA DOSTAVA
od 250 € neto vrednosti naročila



Popolna preglednost

Predalčni voziček s prekucnimi in prosojnimi škatlami podj. AUER Packaging poskrbi za vedno najboljši pregled in dostop. Različne module prekucnih škatel je mogoče poljubno kombinirati. Ob naročilu lahko izberete, ali naj ima predalčni voziček možnost nameščanja prekucnih škatel na eni ali obeh straneh.

- stabilen aluminijasti profil
- velika nosilnost
- blokirna, gladko tekoča kolesa
- možnost obojestranske uporabe glede na izvedbo



PREDALČNI VOZIČKI ZA PREKUCNE ŠKATLE

	Mere Š x G x V (cm)	Št. artikla	Izvedba	Oprema	Cena/kos
1	69 x 45 x 134	SK.L	enostranski	brez dodatkov	346,92 €
2	69 x 68 x 134	SK.T	dvostransko	brez dodatkov	357,87 €
3	69 x 45 x 134	SK.L.GB	enostranski	1 x KKS 9 t, 3 x KKS 6 t, 2 x KKS 5 t, 1 x KKS 4 t, 1 x KKS 3 t	463,64 €
4	69 x 68 x 134	SK.T.GB	dvostransko	2 x KKS 9 t, 6 x KKS 6 t, 4 x KKS 5 t, 2 x KKS 4 t, 2 x KKS 3 t	591,29 €
5	69 x 45 x 134	SK.L.9	enostranski	15 x KKS 9 t	493,17 €
6	69 x 45 x 134	SK.L.6	enostranski	10 x KKS 6 t	455,93 €
7	69 x 45 x 134	SK.L.5	enostranski	7 x KKS 5 t	461,85 €
8	69 x 45 x 134	SK.L.4	enostranski	5 x KKS 4 t	443,25 €
9	69 x 45 x 134	SK.L.3	enostranski	5 x KKS 3 t	457,68 €
10	69 x 45 x 134	SK.L.2	enostranski	3 x KKS 2 t	463,34 €
	69 x 68 x 134	SK.T.9	dvostransko	30 x KKS 9 t	650,37 €
	69 x 68 x 134	SK.T.6	dvostransko	20 x KKS 6 t	575,88 €
	69 x 68 x 134	SK.T.5	dvostransko	14 x KKS 5 t	587,73 €
	69 x 68 x 134	SK.T.4	dvostransko	10 x KKS 4 t	550,53 €
	69 x 68 x 134	SK.T.3	dvostransko	10 x KKS 3 t	579,39 €
	69 x 68 x 134	SK.T.2	dvostransko	6 x KKS 2 t	602,45 €



PREDALČNI VOZIČKI ZA EVROZABOJE 60 x 40 cm VIŠINA 134 cm

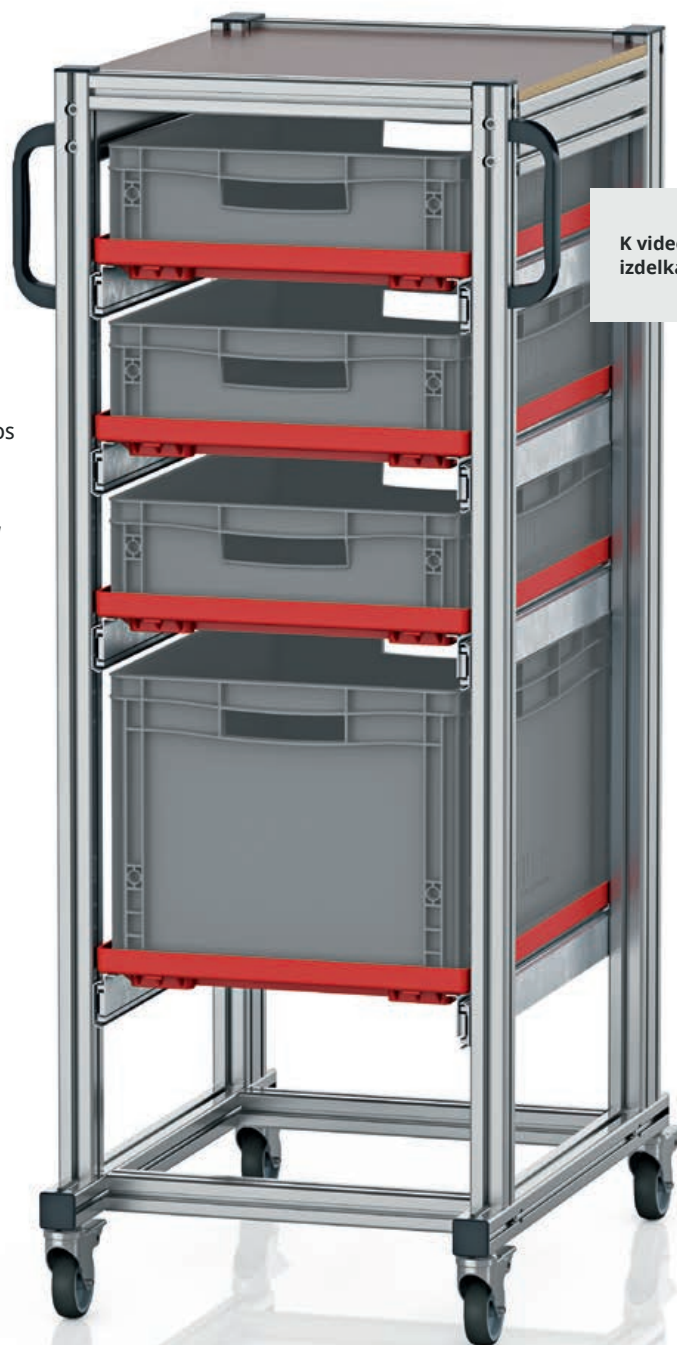

K videoposnetku izdelka:



NAJMANJŠE NAROČILO 1 KOS
brez najmanjšega naročila

BREZPLAČNA DOSTAVA
od 250 € neto vrednosti naročila

6

Premičen red

Predalčni voziček za evrozaboje podj. AUER Packaging je odlična rešitev, če vsebino več evrozabojev večkrat potrebujete na različnih delovnih krajih. Zamudno prelaganje na palete za transport in nato ročno razlaganje ni več potrebno.

» Izvedbo ESD najdete na strani 210

- stabilen aluminijasti profil
- velika nosilnost
- blokirna, gladko tekoča kolesa
- preprosto premikanje tudi v napolnjenem stanju



PREDALČNI VOZIČKI ZA EVROZABOJE 60 x 40 cm VIŠINA 134 cm

	Zunanje mere D x Š x V (cm)	Št. artikla	Izvedba	Oprema	Cena za posamezen kos
1	72 x 50 x 135	SE 134 64 U.2	enostranski	5 x drsno vodilo	931,14 €
2	72 x 50 x 135	SE 134 6475.2	enostranski	6 x drsno vodilo, 6 x EG 64/75 HG	1.029,00 €
3	72 x 50 x 135	SE 134 6412.2	enostranski	5 x drsno vodilo, 5 x EG 64/12	969,44 €
4	72 x 50 x 135	SE 134 6417.2	enostranski	4 x drsno vodilo, 4 x EG 64/17	907,91 €
5	72 x 50 x 135	SE 134 6422.2	enostranski	3 x drsno vodilo, 3 x EG 64/22	844,13 €
6	72 x 50 x 135	SE 134 6432.2	enostranski	4 x drsno vodilo, 3 x EG 64/12, 1 x EG 64/32	908,79 €
7	72 x 50 x 135	SE 134 6442.2	enostranski	2 x drsno vodilo, 2 x EG 64/42	788,18 €

PREDALČNI VOZIČKI ZA EVROZABOJE 60 x 40 cm VIŠINA 200 cm

NAJMANJŠE NAROČILO 1 KOS
brez najmanjšega naročila

BREZPLAČNA DOSTAVA
od 250 € neto vrednosti naročila

K videoposnetku
izdelka:



6

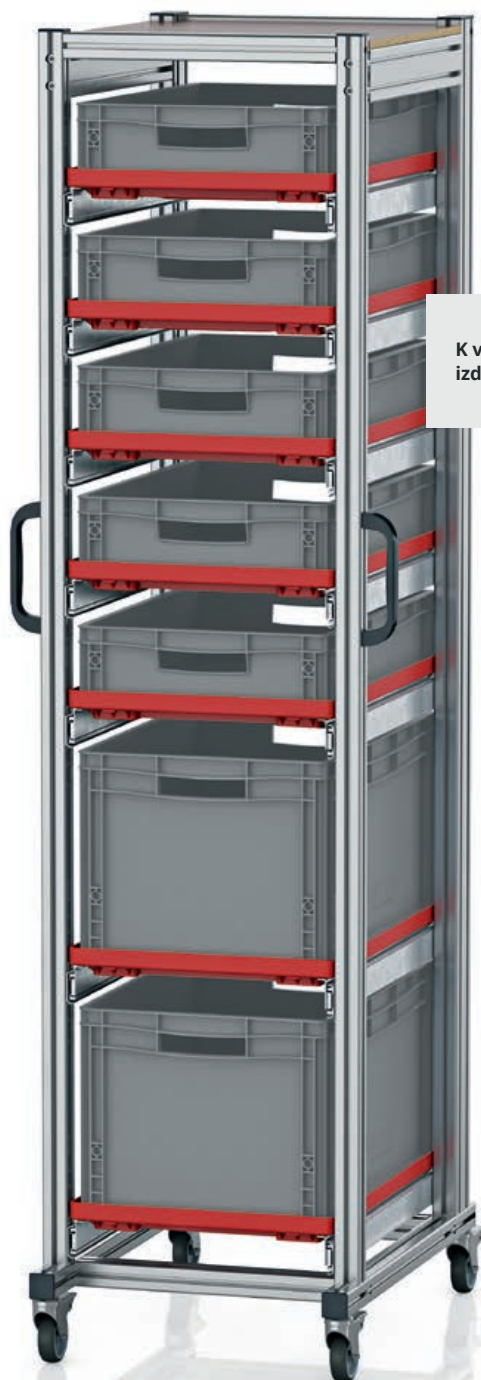

Mobilnost v formatu XL

Predalčni voziček za evrozaboje višine 200 cm podjetja AUER Packaging je najboljša rešitev, kadar je vsebina velikega števila evrozabojev vedno znova potrebna na različnih delovnih mestih. S pomočjo predalčnih vozičkov se boste znebili zamudnega prelaganja palet za transport in ročnega prenašanja.

- stabilen aluminijasti profil
- velika nosilnost
- Izjemno visoka izvedba
- blokirna, gladko tekoča kolesa
- preprosto premikanje tudi v napolnjenem stanju



PREDALČNI VOZIČKI ZA EVROZABOJE 60 x 40 cm VIŠINA 200 cm

	Zunanje mere D x Š x V (cm)	Št. artikla	Izvedba	Oprema	Cena za posamezen kos
1	72 x 50 x 201	SE 200 64 U.2	enostranski	6 x drsno vodilo	1.025,00 €
2	72 x 50 x 201	SE 200 6475.2	enostranski	12 x drsno vodilo, 12 x EG 64/75 HG	1.454,00 €
3	72 x 50 x 201	SE 200 6412.2	enostranski	9 x drsno vodilo, 9 x EG 64/12	1.269,00 €
4	72 x 50 x 201	SE 200 6417.2	enostranski	7 x drsno vodilo, 7 x EG 64/17	1.145,00 €
5	72 x 50 x 201	SE 200 6422.2	enostranski	6 x drsno vodilo, 6 x EG 64/22	1.085,00 €
6	72 x 50 x 201	SE 200 643212.2	enostranski	7 x drsno vodilo, 2 x EG 64/32, 5 x EG 64/12	1.148,00 €
7	72 x 50 x 201	SE 200 644232.2	enostranski	4 x drsno vodilo, 2 x EG 64/42, 2 x EG 64/32	966,29 €

PREDALČNI VOZIČKI ZA EVROZABOJE 80 x 60 cm VIŠINA 134 cm

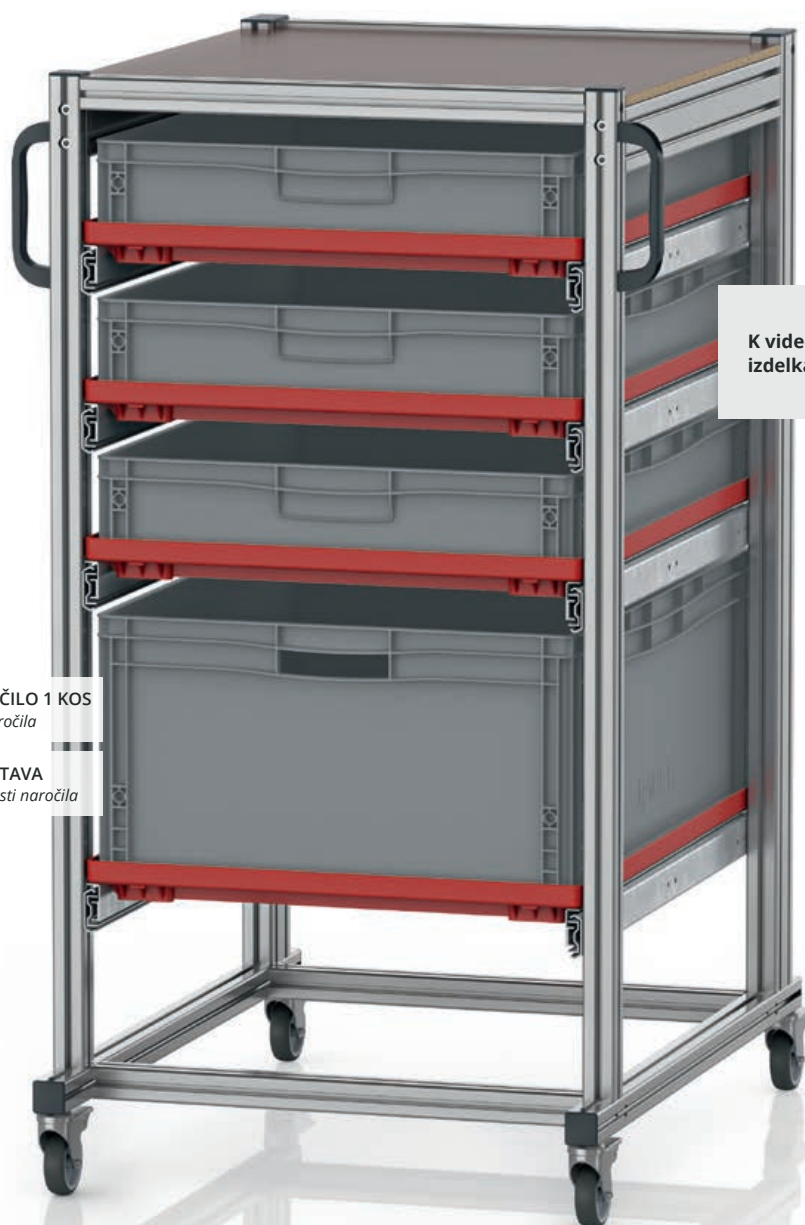

K videoposnetku izdelka:



NAJMANJŠE NAROČILO 1 KOS
brez najmanjšega naročila

BREZPLAČNA DOSTAVA
od 250 € neto vrednosti naročila

5

Mobilnost z veliko zmogljivostjo

Predalčni voziček za evrozaboje podjetja AUER Packaging je najboljša rešitev, kadar je vsebina evrozabojev z veliko prostornino vedno znova potrebna na različnih delovnih mestih. S pomočjo predalčnih vozičkov se boste znebili zamudnega prelaganja palet za transport in ročnega prenašanja.

- stabilen aluminijasti profil
- velika nosilnost
- Za zaboje z osnovnimi merami 80 × 60 cm
- blokirna, gladko tekoča kolesa
- preprosto premikanje tudi v napolnjenem stanju



PREDALČNI VOZIČKI ZA EVROZABOJE 80 x 60 cm VIŠINA 134 cm

	Zunanje mere D x Š x V (cm)	Št. artikla	Izvedba	Oprema	Cena za posamezen kos
1	70 x94 x134	SE 134 86 U	enostranski	5 x drsno vodilo	1.221,00 €
2	70 x94 x134	SE 134 8612	enostranski	5 x drsno vodilo, 5 x EG 86/12 HG	1.315,00 €
3	70 x94 x134	SE 134 8622	enostranski	3 x drsno vodilo, 3 x EG 86/22	1.137,00 €
4	70 x94 x134	SE 134 8642	enostranski	2 x drsno vodilo, 2 x EG 86/42	1.053,00 €
5	70 x94 x134	SE 134 863212	enostranski	4 x drsno vodilo, 1 x EG 86/32, 3 x EG 86/12 HG	1.226,00 €

PREDALČNI VOZIČKI ZA EVROZABOJE 80 x 60 cm VIŠINA 200 cm

NAJMANJŠE NAROČILO 1 KOS
brez najmanjšega naročila

BREZPLAČNA DOSTAVA
od 250 € neto vrednosti naročila



K videoposnetku
izdelka:



Mobilnost – višina in zmogljivost v formatu XXL

Predalčni voziček za evrozaboje podjetja AUER Packaging je najboljša rešitev, kadar je vsebina še posebej velikega števila evrozabojev z veliko prostornino vedno znova potrebna na različnih delovnih mestih. S pomočjo predalčnih vozičkov se boste znebili zamudnega prelaganja palet za transport in ročnega prenašanja.

- stabilen aluminijasti profil
- velika nosilnost
- Kar največja uporabna prostornina
- blokirna, gladko tekoča kolesa
- preprosto premikanje tudi v napolnjenem stanju



PREDALČNI VOZIČKI ZA EVROZABOJE 80 x 60 cm VIŠINA 200 cm

	Zunanje mere D x Š x V (cm)	Št. artikla	Izvedba	Oprema	Cena za posamezen kos
1	70 x94 x200	SE 200 86 U	enostranski	6 x drsno vodilo	1.334,00 €
2	70 x94 x200	SE 200 8612	enostranski	9 x drsno vodilo, 9 x EG 86/12 HG	1.737,00 €
3	70 x94 x200	SE 200 8622	enostranski	6 x drsno vodilo, 6 x EG 86/22	1.477,00 €
4	70 x94 x200	SE 200 863212	enostranski	7 x drsno vodilo, 5 x EG 86/12 HG, 2 x EG 86/32	1.559,00 €
5	70 x94 x200	SE 200 864232	enostranski	4 x drsno vodilo, 2 x EG 86/42, 2 x EG 86/32	1.297,00 €

PREDALČNI VOZIČKI ZA EVROZABOJE 60 x 40 cm VIŠINA 134 cm BREZ IZVLEKA

NAJMANJŠE NAROČILO 1 KOS
brez najmanjšega naročila

BREZPLAČNA DOSTAVA
od 250 € neto vrednosti naročila

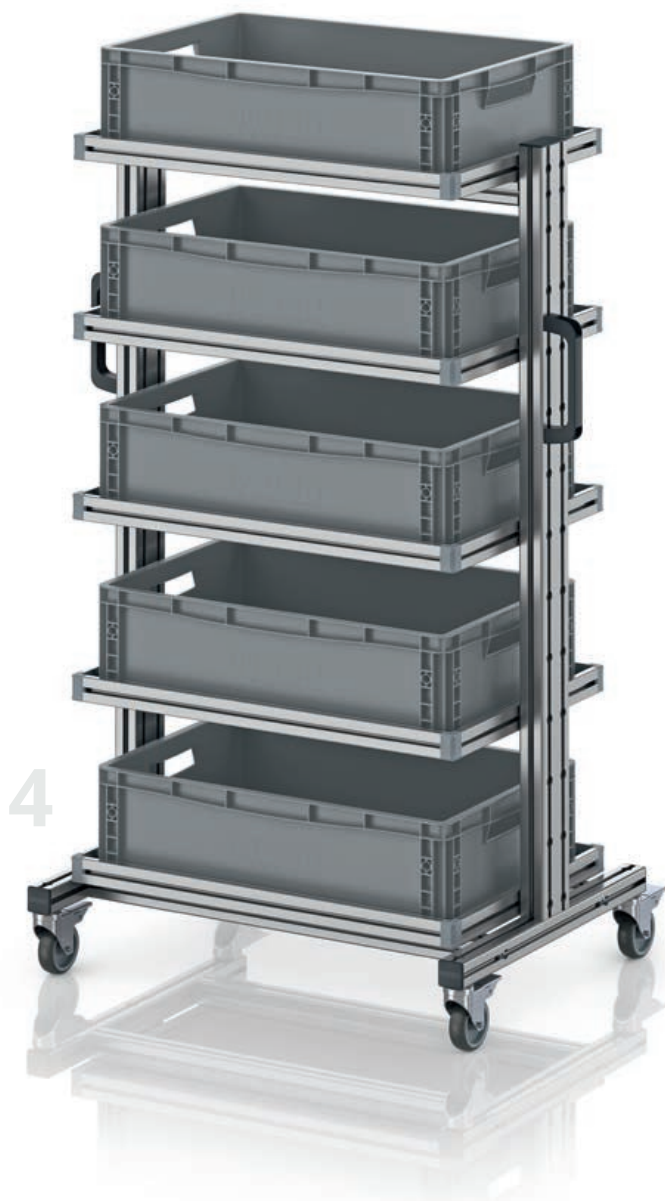

Mobilni s sistemom

Predalčni voziček za evro zabojnike brez izvleka omogoča mobilnost evro zabojnikov po celotnem podjetju. Pladenj, obdan z robom, varno pritrdi zabojnike na svoje mesto. Dostop do vsebine vsakega zabojnika je mogoč z obeh strani predalčnega vozička.

- Stabilen aluminijasti profil
- Visoka nosilnost
- Gladko premikajoča se kolesa z zaklepnim sistemom



PREDALČNI VOZIČKI ZA EVROZABOJE 60 x 40 cm VIŠINA 134 cm, BREZ IZVLEKA

	Zunanje mere D x Š x V (cm)	Št. artikla	Izvedba	Oprema	Cena/kos na paleti
1	83 x55 x135	EG SW 134-1 64 U	enostranski	4 × pladenj	860,10 €
2	83 x55 x135	EG SW 134-1 6475	enostranski	5 × pladenj, 5 × EG 64/75	946,44 €
3	83 x55 x135	EG SW 134-1 6412	enostranski	5 × pladenj, 5 × EG 64/12	952,06 €
4	83 x55 x135	EG SW 134-1 6417	enostranski	5 × pladenj, 5 × EG 64/17	957,74 €
5	83 x55 x135	EG SW 134-1 6422	enostranski	4 × pladenj, 4 × EG 64/22	899,87 €
6	83 x55 x135	EG SW 134-1 6427	enostranski	3 × pladenj, 3 × EG 64/27	841,81 €
7	83 x55 x135	EG SW 134-1 6432	enostranski	3 × pladenj, 3 × EG 64/32	845,72 €
8	83 x55 x135	EG SW 134-1 6442	enostranski	3 × pladenj, 3 × EG 64/42	854,89 €

PREDALČNI VOZIČKI ZA EVROZABOJE 60 x 40 cm VIŠINA 200 cm BREZ IZVLEKA

NAJMANJŠE NAROČILO 1 KOS
brez najmanjšega naročila

BREZPLAČNA DOSTAVA
od 250 € neto vrednosti naročila



Mobilni s sistemom

Predalčni voziček za evro zabojnike brez izvleka omogoča mobilnost evro zabojnikov po celotnem podjetju. Pladenj, obdan z robom, varno pritrdi zabojnike na svoje mesto. Dostop do vsebine vsakega zabojnika je mogoč z obeh strani predalčnega vozička.

- Stabilen aluminijasti profil
- Visoka nosilnost
- Gladko premikajoča se kolesa z zaklepnim sistemom

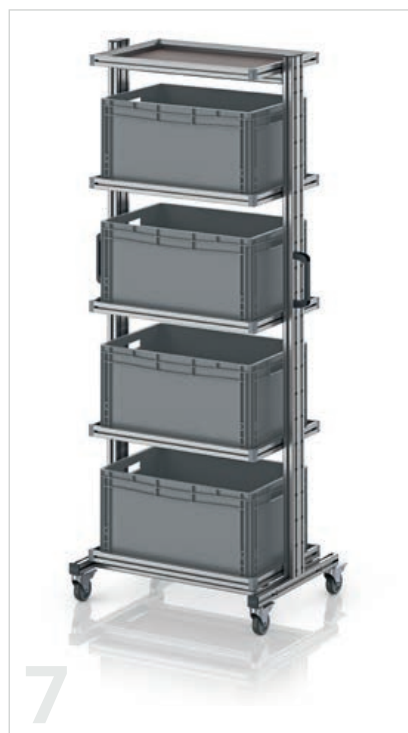
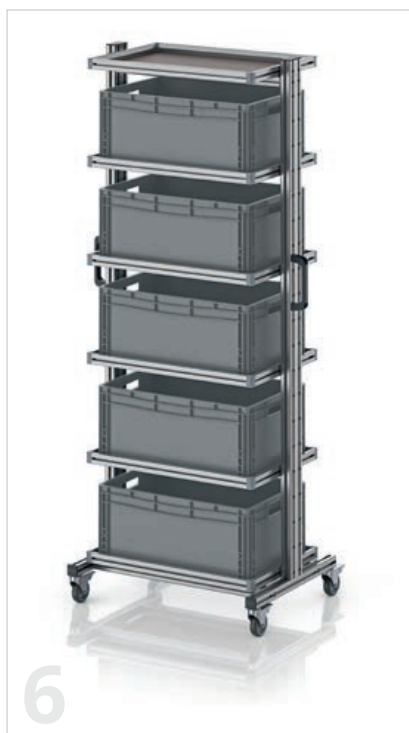
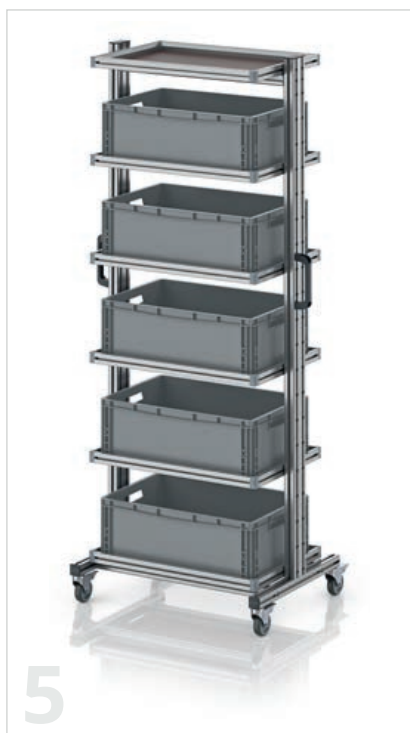
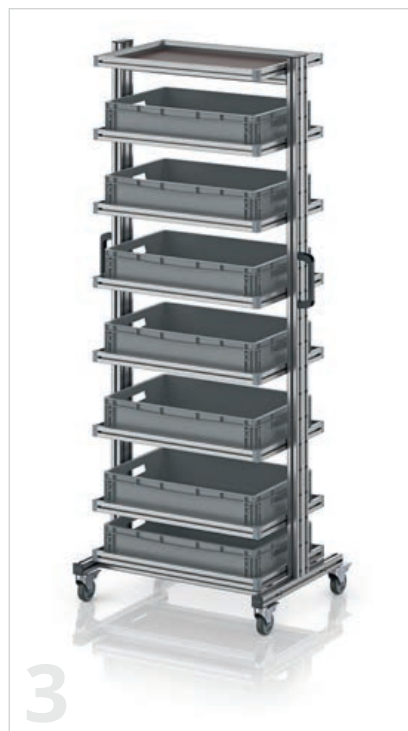

PREDALČNI VOZIČKI ZA EVROZABOJE 60 x 40 cm VIŠINA 200 cm, BREZ IZVLEKA

	Zunanje mere D x Š x V (cm)	Št. artikla	Izvedba	Oprema	Cena/kos na paleti
1	83 x55 x201	EG SW 200-1 64 U	enostranski	5 × pladenj	1.028,00 €
2	83 x55 x201	EG SW 200-1 6475	enostranski	11 × pladenj, 11 × EG 64/75	1.241,00 €
3	83 x55 x201	EG SW 200-1 6412	enostranski	7 × Tablar, 6 × EG 64/12	1.181,00 €
4	83 x55 x201	EG SW 200-1 6417	enostranski	6 × pladenj, 5 × EG 64/17	1.125,00 €
5	83 x55 x201	EG SW 200-1 6422	enostranski	6 × pladenj, 5 × EG 64/22	1.131,00 €
6	83 x55 x201	EG SW 200-1 6427	enostranski	6 × Tablar, 5 × EG 64/27	1.140,00 €
7	83 x55 x201	EG SW 200-1 6432	enostranski	5 × pladenj, 4 × EG 64/32	1.080,00 €
8	83 x55 x201	EG SW 200-1 6442	enostranski	4 × pladenj, 3 × EG 64/42	1.022,00 €

PREDALČNI VOZIČKI ZA EVROZABOJE 80 x 60 cm VIŠINA 134 cm BREZ IZVLEKA

NAJMANJŠE NAROČILO 1 KOS
brez najmanjšega naročila

BREZPLAČNA DOSTAVA
od 250 € neto vrednosti naročila



Mobilni s sistemom

Predalčni voziček za evro zabojnike brez izvleka omogoča mobilnost evro zabojnikov po celotnem podjetju. Pladenj, obdan z robom, varno pritrdi zabojnike na svoje mesto. Dostop do vsebine vsakega zabojnika je mogoč z obeh strani predalčnega vozička.

- Stabilen aluminijasti profil
- Visoka nosilnost
- Gladko premikajoča se kolesa z zaklepnim sistemom



PREDALČNI VOZIČKI ZA EVROZABOJE 80 x 60 cm VIŠINA 134 cm, BREZ IZVLEKA

	Zunanje mere D x Š x V (cm)	Št. artikla	Izvedba	Oprema	Cena/kos na paleti
1	103 x65 x135	EG SW 134-1 86 U	enostranski	4 × pladenj	999,29 €
2	103 x65 x135	EG SW 134-1 8612	enostranski	5 × pladenj, 5 × EG 86/12 HG	1.176,00 €
3	103 x65 x135	EG SW 134-1 8622	enostranski	4 × pladenj, 4 × EG 86/22	1.095,00 €
4	103 x65 x135	EG SW 134-1 8632	enostranski	3 × pladenj, 3 × EG 86/32	997,01 €
5	103 x65 x135	EG SW 134-1 8642	enostranski	3 × pladenj, 3 × EG 86/42	1.017,00 €
6	103 x65 x135	EG SW 134-1 8652	enostranski	2 × Tablar, 2 × EG 86/52	918,30 €

PREDALČNI VOZIČKI ZA EVROZABOJE 80 x 60 cm VIŠINA 200 cm BREZ IZVLEKA

NAJMANJŠE NAROČILO 1 KOS
brez najmanjšega naročila

BREZPLAČNA DOSTAVA
od 250 € neto vrednosti naročila

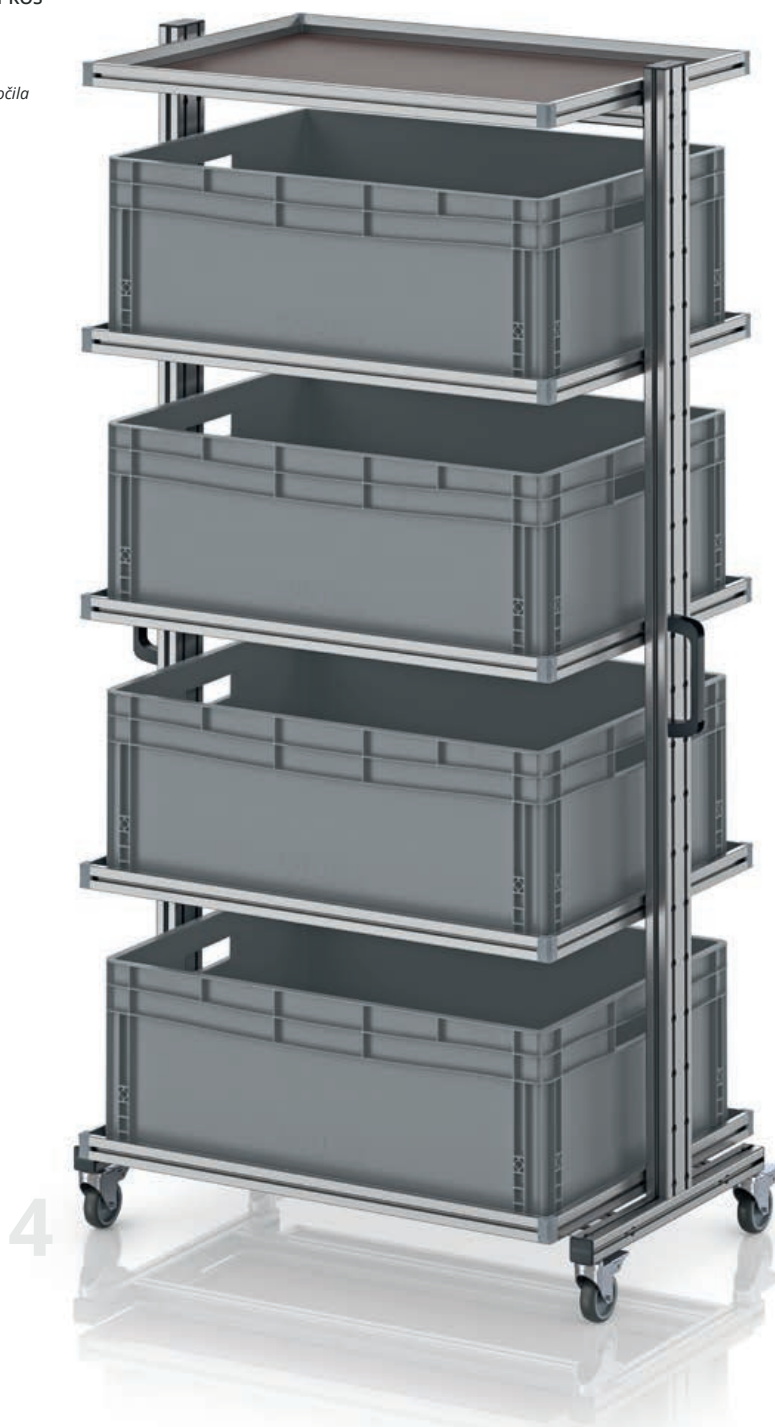

Mobilni s sistemom

Predalčni voziček za evro zabojnike brez izvleka omogoča mobilnost evro zabojnikov po celotnem podjetju. Pladenj, obdan z robom, varno pritrdi zabojnike na svoje mesto. Dostop do vsebine vsakega zabojnika je mogoč z obeh strani predalčnega vozička.

- Stabilen aluminijasti profil
- Visoka nosilnost
- Gladko premikajoča se kolesa z zaklepnim sistemom



1



2

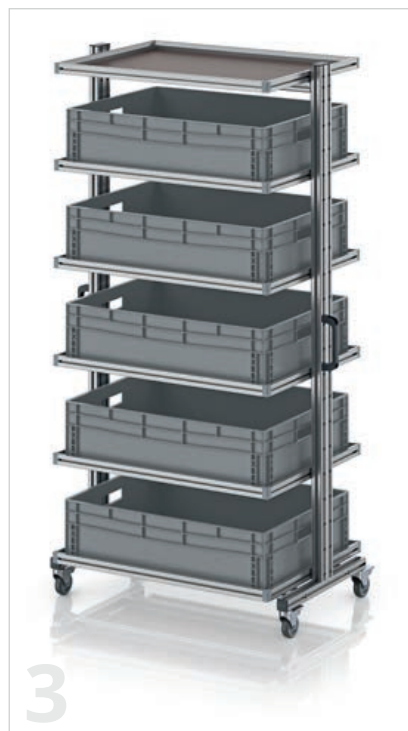

3

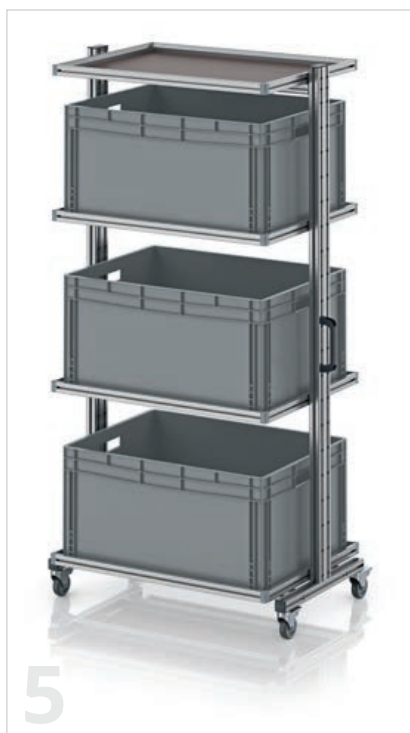

5



6

PREDALČNI VOZIČKI ZA EVROZABOJE 80 x 60 cm VIŠINA 200 cm, BREZ IZVLEKA

	Zunanje mere D x Š x V (cm)	Št. artikla	Izvedba	Oprema	Cena/kos na paleti
1	103 x65 x201	EG SW 200-1 86 U	enostranski	5 × pladenj	1.196,00 €
2	103 x65 x201	EG SW 200-1 8612	enostranski	6 × pladenj, 6 × EG 86/12 HG	1.391,00 €
3	103 x65 x201	EG SW 200-1 8622	enostranski	6 × pladenj, 5 × EG 86/22	1.397,00 €
4	103 x65 x201	EG SW 200-1 8632	enostranski	5 × pladenj, 4 × EG 86/32	1.302,00 €
5	103 x65 x201	EG SW 200-1 8642	enostranski	4 × pladenj, 3 × EG 86/42	1.213,00 €
6	103 x65 x201	EG SW 200-1 8652	enostranski	3 × Tablar, 2 × EG 86/52	1.115,00 €

PREDALČNI VOZIČKI ZA EVROZABOJE 60 x 40 cm VIŠINA 134 cm Z NAGIBOM

NAJMANJŠE NAROČILO 1 KOS
brez najmanjšega naročila

BREZPLAČNA DOSTAVA
od 250 € neto vrednosti naročila



Priročni na vseh ravneh

Skoraj vse ravni nagibnega predalčnega vozička za evro zabojnike je mogoče nagniti proti uporabniku. To zagotavlja še posebej enostaven dostop do evro zabojnikov in največji možen pregled nad zabojniki. Pladenj, obdan z robom, varno pritrdi zabojnike na svoje mesto. Vsako raven predalčnega vozička je mogoče nagniti na obeh straneh.

- Stabilen aluminijasti profil
- Vse ravni, razen najvišje in najnižje, je mogoče nagibati brezstopenjsko.
- Visoka nosilnost
- Gladko premikajoča se kolesa z zaklepnim sistemom



PREDALČNI VOZIČKI ZA EVROZABOJE 60 x 40 cm VIŠINA 134 cm, Z NAGIBOM

	Zunanje mere D x Š x V (cm)	Št. artikla	Izvedba	Oprema	Cena/kos na paleti
1	83 x55 x135	EG SWN 134 64 U	enostranski	3 × pladenj z nagibom, 1 × togi pladenj	990,46 €
2	83 x55 x135	EG SWN 134 6475	enostranski	4 × pladenj z nagibom, 1 × togi pladenj, 5 × EG 64/75 HG	1.121,00 €
3	83 x55 x135	EG SWN 134 6412	enostranski	4 × pladenj z nagibom, 1 × togi pladenj, 5 × EG 64/12	1.126,00 €
4	83 x55 x135	EG SWN 134 6417	enostranski	3 × pladenj z nagibom, 1 × togi pladenj, 4 × EG 64/17	1.026,00 €
5	83 x55 x135	EG SWN 134 6422	enostranski	3 × pladenj z nagibom, 1 × togi pladenj, 4 × EG 64/22	1.031,00 €

PREDALČNI VOZIČKI ZA EVROZABOJE 60 x 40 cm VIŠINA 200 cm Z NAGIBOM

NAJMANJŠE NAROČILO 1 KOS
brez najmanjšega naročila

BREZPLAČNA DOSTAVA
od 250 € neto vrednosti naročila



Priročni na vseh ravneh

Skoraj vse ravni nagibnega predalčnega vozička za evro zabojnike je mogoče nagniti proti uporabniku. To zagotavlja še posebej enostaven dostop do evro zabojnikov in največji možen pregled nad zabojniki. Pladenj, obdan z robom, varno pritrdi zabojnike na svoje mesto. Vsako raven predalčnega vozička je mogoče nagniti na obeh straneh.

- Stabilen aluminijasti profil
- Vse ravni, razen najvišje in najnižje, je mogoče nagibati brezstopenjsko.
- Visoka nosilnost
- Gladko premikajoča se kolesa z zaklepnim sistemom



PREDALČNI VOZIČKI ZA EVROZABOJE 60 x 40 cm VIŠINA 200 cm, Z NAGIBOM

	Zunanje mere D x Š x V (cm)	Št. artikla	Izvedba	Oprema	Cena/kos na paleti
1	83 x55 x201	EG SWN 200 64 U	enostranski	5 × pladenj z nagibom, 1 × togi pladenj	1.299,00 €
2	83 x55 x201	EG SWN 200 6475	enostranski	8 × pladenj z nagibom, 1 × togi pladenj, 9 × EG 64/75 HG	1.649,00 €
3	83 x55 x201	EG SWN 200 6412	enostranski	6 × pladenj z nagibom, 1 × togi pladenj, 7 × EG 64/12	1.449,00 €
4	83 x55 x201	EG SWN 200 6417	enostranski	5 × pladenj z nagibom, 1 × togi pladenj, 5 × EG 64/12	1.343,00 €
5	83 x55 x201	EG SWN 200 6422	enostranski	5 × pladenj z nagibom, 1 × togi pladenj, 5 × EG 64/22	1.348,00 €

PREDALČNI VOZIČKI ZA EVROZABOJE 80 x 60 cm VIŠINA 134 cm Z NAGIBOM

NAJMANJŠE NAROČILO 1 KOS
brez najmanjšega naročila

BREZPLAČNA DOSTAVA
od 250 € neto vrednosti naročila



Priročni na vseh ravneh

Skoraj vse ravni nagibnega predalčnega vozička za evro zabojnike je mogoče nagniti proti uporabniku. To zagotavlja še posebej enostaven dostop do evro zabojnikov in največji možen pregled nad zabojniki. Pladenj, obdan z robom, varno pritrdi zabojnike na svoje mesto. Vsako raven predalčnega vozička je mogoče nagniti na obeh straneh.

- Stabilen aluminijasti profil
- Vse ravni, razen najvišje in najnižje, je mogoče nagibati brezstopenjsko.
- Visoka nosilnost
- Gladko premikajoča se kolesa z zaklepnim sistemom



PREDALČNI VOZIČKI ZA EVROZABOJE 80 x 60 cm VIŠINA 134 cm, Z NAGIBOM

	Zunanje mere D x Š x V (cm)	Št. artikla	Izvedba	Oprema	Cena/kos na paleti
1	83 x55 x135	EG SWN 134 86 U	enostranski	3 × pladenj z nagibom, 1 × togi pladenj	1.130,00 €
2	83 x55 x135	EG SWN 134 8612	enostranski	4 × pladenj z nagibom, 1 × togi pladenj, 5 × EG 86/12 HG	1.350,00 €
3	83 x55 x135	EG SWN 134 8622	enostranski	3 × pladenj z nagibom, 1 × togi pladenj, 4 × EG 86/22	1.225,00 €

PREDALČNI VOZIČKI ZA EVROZABOJE 80 x 60 cm VIŠINA 200 cm Z NAGIBOM

NAJMANJŠE NAROČILO 1 KOS
brez najmanjšega naročila

BREZPLAČNA DOSTAVA
od 250 € neto vrednosti naročila

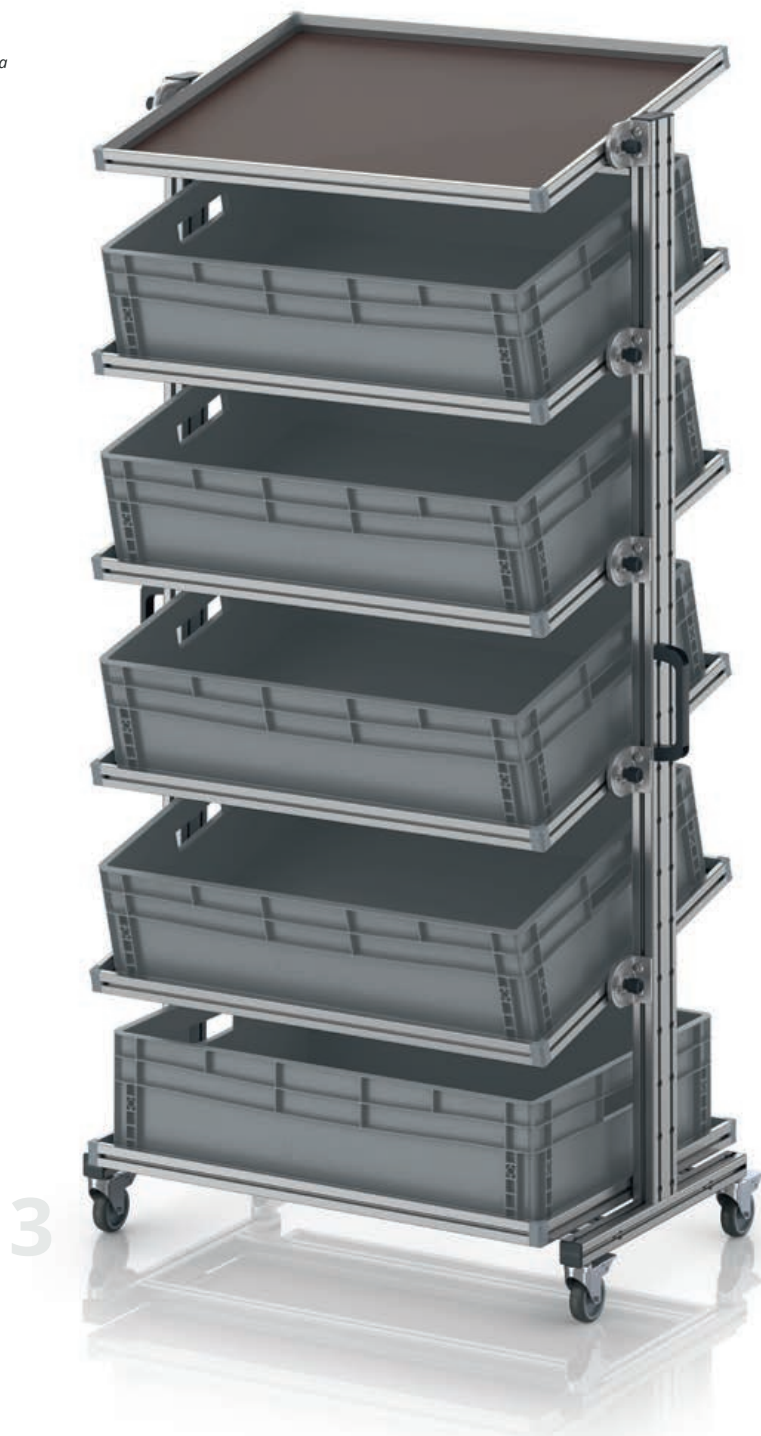

Priročni na vseh ravneh

Skoraj vse ravni nagibnega predalčnega vozička za evro zabojnike je mogoče nagniti proti uporabniku. To zagotavlja še posebej enostaven dostop do evro zabojnikov in največji možen pregled nad zabojniki. Pladenj, obdan z robom, varno pritrdi zabojnike na svoje mesto. Vsako raven predalčnega vozička je mogoče nagniti na obeh straneh.

- Stabilen aluminijasti profil
- Vse ravni, razen najvišje in najnižje, je mogoče nagibati brezstopenjsko.
- Visoka nosilnost
- Gladko premikajoča se kolesa z zaklepnim sistemom



PREDALČNI VOZIČKI ZA EVROZABOJE 80 x 60 cm VIŠINA 200 cm, Z NAGIBOM

	Zunanje mere D x Š x V (cm)	Št. artikla	Izvedba	Oprema	Cena/kos na paleti
1	103 x65 x201	EG SWN 200 86 U	enostranski	5 × pladenj z nagibom, 1 × togi pladenj	1.495,00 €
2	103 x65 x201	EG SWN 200 8612	enostranski	6 × pladenj z nagibom, 1 × togi pladenj, 7 × EG 86/12 HG	1.752,00 €
3	103 x65 x201	EG SWN 200 8622	enostranski	5 × pladenj z nagibom, 1 × togi pladenj, 5 × EG 86/22	1.614,00 €

PREDALČNI VOZIČKI V FORMATU PALETE

NAJMANJŠE NAROČILO 1 KOS
brez najmanjšega naročila

BREZPLAČNA DOSTAVA
od 250 € neto vrednosti naročila



Valj velikega formata

Predalčni vozički v formatu palet so neprekosljivi, kadar je treba na vsako raven pospraviti čim več stvari. Velike police v evro formatu in formatu industrijske palete so opremljene z varnostnim robom. Predalčni vozički z gladko premikajočimi se kolesi vse, kar potrebujete za učinkovito delo, prenesejo točno tja, kjer je to potrebno.

- Največja koristna površina na vsaki ravni
- Stabilen aluminijasti profil
- Visoka nosilnost
- Gladko premikajoča se kolesa z zaklepnim sistemom



PREDALČNI VOZIČKI V FORMATU PALETE

	Zunanje mere D x Š x V (cm)	Št. artikla	Oprema	Cena/kos na paleti
1	130 x106 x135	EG SW 134 1208 U	4 × pladenj	1.599,00 €
2	130 x106 x135	EG SW 134 1208-6412	6 × pladenj, 24 × EG 64/12	2.376,00 €
3	130 x106 x135	EG SW 134 1208-6417	5 × pladenj, 20 × EG 64/17	2.169,00 €
4	130 x106 x135	EG SW 134 1208-6422	4 × pladenj, 16 × EG 64/22	1.953,00 €
5	130 x126 x135	EG SW 134 1210 U	4 × pladenj	1.619,00 €
6	130 x126 x135	EG SW 134 1210-6412	6 × pladenj, 30 × EG 64/12	2.441,00 €
7	130 x126 x135	EG SW 134 1210-6417	5 × pladenj, 25 × EG 64/17	2.233,00 €
8	130 x126 x135	EG SW 134 1210-6422	4 × pladenj, 20 × EG 64/22	2.013,00 €

IZDELKI ESD

Varno pred naelektritvijo





EVROZABOJI ESD

NAJMANJŠE NAROČILO 1 KOS
brez najmanjšega naročila

BREZPLAČNA DOSTAVA
od 250 € neto vrednosti naročila



PRIPRAVLJENO
ZA ODPREMO v **24** urah**



Antistatičnost po meri

Evrozaboji ESD podj. AUER Packaging so izdelani iz električno prevodne plastike in so torej še posebej primerni za varno skladiščenje in transportiranje elektronske opreme.

- električno prevoden material
- v vseh običajnih evrovelikostih
- možnost skladanja tudi s pokrovom
- posebej trpežno

EVROZABOJI ESD

RAL 9017

Zunanje mere D x Š x V (cm)	Št. artikla	Cena za posamezen kos	Število kosov na palet	Cena/kos na palet
20 x 15 x 12,0	ESD EG 21512 HG	2,91 €	760	2,24 €
30 x 20 x 12,0	ESD EG 32/12 HG	4,00 €	380	3,08 €
30 x 20 x 17,0	ESD EG 32/17 HG	4,99 €	260	3,83 €
40 x 30 x 7,5	ESD EG 43/75 HG	5,06 €	330	3,89 €
40 x 30 x 12,0	ESD EG 43/12 HG	6,66 €	190	5,12 €
40 x 30 x 17,0	ESD EG 43/17 HG	8,01 €	130	6,17 €
40 x 30 x 22,0	ESD EG 43/22 HG	9,32 €	140	7,17 €
40 x 30 x 27,0	ESD EG 43/27 HG	11,05 €	80	8,50 €
40 x 30 x 32,0	ESD EG 43/32 HG	12,31 €	70	9,47 €
60 x 40 x 7,5	ESD EG 64/75 HG	9,07 €	165	6,98 €
60 x 40 x 12,0	ESD EG 64/12 HG	11,43 €	95	8,79 €
60 x 40 x 17,0	ESD EG 64/17 HG	13,95 €	65	10,73 €
60 x 40 x 22,0	ESD EG 64/22 HG	15,77 €	50	12,13 €
60 x 40 x 27,0	ESD EG 64/27 HG	18,68 €	40	14,37 €
60 x 40 x 32,0	ESD EG 64/32 HG	18,43 €	45	14,17 €
60 x 40 x 42,0	ESD EG 64/42 HG	25,16 €	25	19,36 €
80 x 60 x 12,0	ESD EG 86/12 HG	28,78 €	34	22,14 €
80 x 60 x 22,0	ESD EG 86/22 HG	37,04 €	20	28,49 €
80 x 60 x 32,0	ESD EG 86/32 HG	46,84 €	12	36,03 €
80 x 60 x 42,0	ESD EG 86/42 HG	51,53 €	14	39,64 €
80 x 60 x 52,0	ESD EG 86/52 HG	61,48 €	12	47,29 €



***) samo pri naročilu prek spletne trgovine. Odprema poteka smo ob delavnikih, če je blago na zalogi. Razpoložljivost in dnevno aktualni časi pošiljanja so navedeni v spletni trgovini.

EVROZABOJI ESD S POKLOPNIM POKROVOM



NAJMANJŠE NAROČILO 1 KOS
brez najmanjšega naročila

BREZPLAČNA DOSTAVA
od 250 € neto vrednosti naročila



Zaščita z vseh strani

Evrozaboji ESD s poklopnimi pokrovi podj. AUER Packaging še dodatno ščitijo vsebino. Pokrovi in tečajji so narejeni iz enakega antistatičnega materiala kot zaboji. Elektrostatična naelektritev se prepreči in že obstoječa naelektritev se zanesljivo odvede.

- električno prevoden material
- v vseh običajnih evrovelikostih
- možnost skladanja
- stabilni tečajji

EVROZABOJI ESD S POKLOPNIM POKROVOM

RAL 9017

Zunanje mere D x Š x V (cm)	Št. artikla	Cena za posamezen kos	Število kosov na paletti	Cena/kos na paletti
20 x 15 x 13,5	ESD ED 21512 HG	7,48 €	640	5,75 €
30 x 20 x 13,5	ESD ED 32/12 HG	7,72 €	320	5,94 €
30 x 20 x 18,5	ESD ED 32/17 HG	8,64 €	240	6,65 €
40 x 30 x 9,0	ESD ED 43/75 HG	14,29 €	270	10,99 €
40 x 30 x 13,5	ESD ED 43/12 HG	15,51 €	160	11,93 €
40 x 30 x 18,5	ESD ED 43/17 HG	16,24 €	120	12,49 €
40 x 30 x 23,5	ESD ED 43/22 HG	16,89 €	90	12,99 €
40 x 30 x 28,5	ESD ED 43/27 HG	17,69 €	70	13,61 €
40 x 30 x 33,5	ESD ED 43/32 HG	18,58 €	60	14,29 €
60 x 40 x 9,0	ESD ED 64/75 HG	21,66 €	130	16,66 €
60 x 40 x 13,5	ESD ED 64/12 HG	22,37 €	85	17,21 €
60 x 40 x 18,5	ESD ED 64/17 HG	23,06 €	60	17,74 €
60 x 40 x 23,5	ESD ED 64/22 HG	23,97 €	45	18,44 €
60 x 40 x 28,5	ESD ED 64/27 HG	27,11 €	35	20,86 €
60 x 40 x 33,5	ESD ED 64/32 HG	28,29 €	30	21,76 €
60 x 40 x 43,5	ESD ED 64/42 HG	33,20 €	25	25,54 €
80 x 60 x 14,0	ESD ED 86/12 HG	63,51 €	34	48,85 €
80 x 60 x 23,5	ESD ED 86/22 HG	68,59 €	18	52,76 €
80 x 60 x 33,5	ESD ED 86/32 HG	73,14 €	12	56,26 €
80 x 60 x 43,5	ESD ED 86/42 HG	77,36 €	10	59,51 €
80 x 60 x 54,0	ESD ED 86/52 HG	89,53 €	8	68,87 €



***) samo pri naročilu prek spletne trgovine. Odprema poteka smo ob delavnikih, če je blago na zalogi. Razpoložljivost in dnevno aktualni časi pošiljanja so navedeni v spletni trgovini.

ODPRTI SKLADIŠČNI ZABOJI ESD SK

PRIPRAVLJENO
ZA ODPREMO **24** urah

NAJMANJŠE NAROČILO 1 KOS
brez najmanjšega naročila

BREZPLAČNA DOSTAVA
od 250 € neto vrednosti naročila

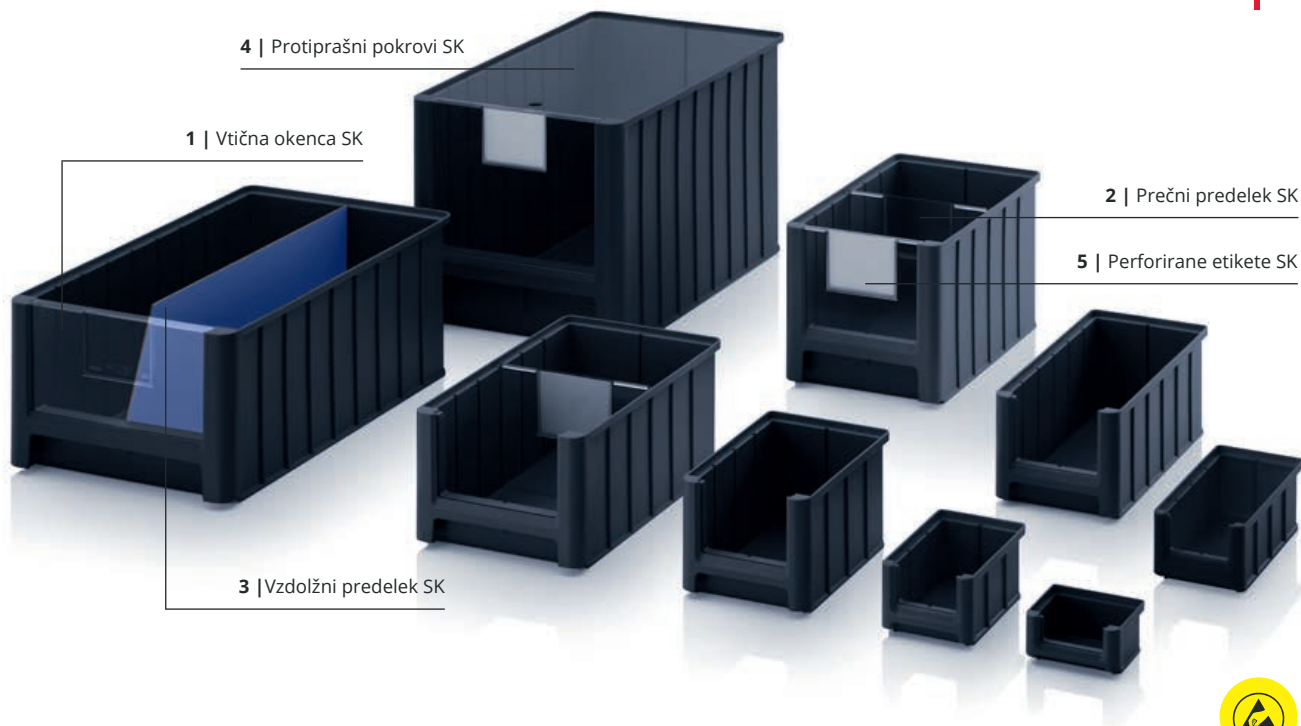

Antistatična funkcionalnost

Odrpte skladiščne zaboje ESD SK podj. AUER Packaging odlikujeta izjemna prilagodljivost in uporabnost. Lahko jih razdelite z različnimi predelki ter jih opremite z okenci in protiprašnimi pokrovi. Podobno kot električno prevodni odprti skladiščni zaboji so ti zaboji nadvse primerni za skladiščenje elektronske opreme.

- električno prevoden material
- zelo stabilna izvedba
- veliko prostora za vsebino
- za skladanje

ODPRTI SKLADIŠČNI ZABOJI ESD SK

RAL 9017

Zunanje mere D x Š x V (cm)	Št. artikla	Kontrolna/odvzemna odprtina Š x V (cm)	Cena za posamezen kos	Število kosov na paletti	Cena/kos na paletti
8,5 x 10,2 x 5,0	ESD SK 1	6,8 x 2,7	2,33 €	6150	1,79 €
16,0 x 10,2 x 7,5	ESD SK 2	6,8 x 4,1	2,81 €	2000	2,16 €
22,0 x 10,2 x 7,5	ESD SK 2L	6,8 x 4,1	3,04 €	1240	2,34 €
22,5 x 15,0 x 12,5	ESD SK 3	10,2 x 7,6	3,95 €	576	3,04 €
32,5 x 15,0 x 12,5	ESD SK 3L	10,2 x 7,6	4,65 €	378	3,58 €
35,0 x 21,0 x 15,0	ESD SK 4	15,2 x 9,2	6,15 €	210	4,73 €
35,0 x 21,0 x 20,0	ESD SK 4H	15,2 x 12,6	7,20 €	154	5,54 €
50,0 x 31,0 x 20,0	ESD SK 5	24,0 x 12,6	10,95 €	77	8,42 €
50,0 x 31,0 x 30,0	ESD SK 5H	24,0 x 19,5	14,41 €	49	11,09 €



***) samo pri naročilu prek spletne trgovine. Odprema poteka smo ob delavnikih, če je blago na zalogi. Razpoložljivost in dnevno aktualni časi pošiljanja so navedeni v spletni trgovini.

1 | VTIČNA OKENCA SK

Prozoren

Št. artikla	Primerno za	Cena za posamezen kos	Število kosov na paleti	Cena/kos na paleti
ES 1	SK 1	0,31 €	73600	0,24 €
ES 2	SK 2, SK 2L	0,34 €	37760	0,26 €
ES 3	SK 3, SK 3L	0,40 €	14400	0,31 €
ES 4	SK 4	0,70 €	7680	0,54 €
ES 4H	SK 4H	0,72 €	8400	0,56 €
ES 5	SK 5	1,45 €	3840	1,11 €
ES 5H	SK 5H	1,61 €	3360	1,24 €



- ščiti pred poškodbami in umazanijo
- s poljem za etiketo
- iz prozorne umetne mase

2 | PREČNI PREDELEK SK

Prozoren

Št. artikla	Primerno za	Cena za posamezen kos	Število kosov na paleti	Cena/kos na paleti
QT 2	SK 2, SK 2L	0,36 €	23040	0,28 €
QT 3	SK 3, SK 3L	0,47 €	7680	0,36 €
QT 4	SK 4	0,73 €	6000	0,56 €
QT 4H	SK 4H	0,91 €	5040	0,70 €
QT 5	SK 5	1,59 €	3600	1,22 €
QT 5H	SK 5H	2,30 €	1920	1,77 €



- s poljem za etiketo
- iz prozorne plastične mase
- nastavljivo v korakih po 50 mm
- stabilno

3 | VZDOLŽNI PREDELEK SK

RAL 5015

Št. artikla	Primerno za	Cena za posamezen kos	Število kosov na paleti	Cena/kos na paleti
LT 2	SK 2	2,33 €	1000	1,79 €
LT 2L	SK 2L	2,60 €	1000	2,00 €
LT 3	SK 3	3,31 €	1000	2,54 €
LT 3L	SK 3L	4,09 €	1000	3,14 €
LT 4	SK 4	5,65 €	1000	4,34 €
LT 4H	SK 4H	7,38 €	1000	5,68 €
LT 5	SK 5	9,27 €	1000	7,13 €
LT 5H	SK 5H	12,88 €	1000	9,91 €

- za nastavitvev po dolžini
- boljši pregled
- iz posebne modro prevlečene umetne mase

4 | PROTIPRAŠNI POKROVI SK

Prozoren

Št. artikla	Primerno za	Cena za posamezen kos	Število kosov na paleti	Cena/kos na paleti
SD 1	SK 1	1,94 €	1000	1,49 €
SD 2	SK 2	2,23 €	1000	1,72 €
SD 2L	SK 2L	2,72 €	1000	2,09 €
SD 3	SK 3	3,31 €	1000	2,54 €
SD 3L	SK 3L	3,50 €	1000	2,69 €
SD 4	SK 4, SK 4H	3,79 €	1000	2,92 €
SD 5	SK 5, SK 5H	4,73 €	1000	3,64 €



- ščiti pred poškodbami in umazanijo
- s prijemno odprtino za lažji izvek
- iz prozornega akrilnega stekla

5 | PERFORIRANE ETIKETE SK

RAL 9016

Št. artikla	Primerno za	Število etiket na zavoj	1 – 9 na kos	od 10 na kos
PE SK 1	SK 1	900	27,46 €	21,16 €
PE SK 2	SK 2, SK 2L	450	27,46 €	21,16 €
PE SK 3	SK 3, SK 3L	150	27,46 €	21,16 €
PE SK 4	SK 4, SK 4H	150	27,46 €	21,16 €
PE SK 5	SK 5, SK 5H	150	27,46 €	21,16 €

- perforirane etikete
- 140 g/qm
- primerno za tiskanje z brizgalnimi in laserskimi tiskalniki

REGALNI ZABOJI IN ZABOJI ZA PRETOK MATERIALA ESD

NAJMANJŠE NAROČILO 1 KOS
brez najmanjšega naročila

BREZPLAČNA DOSTAVA
od 250 € neto vrednosti naročila

PRIPRAVLJENO ZA ODPREMO **24** ^{**} **urah**

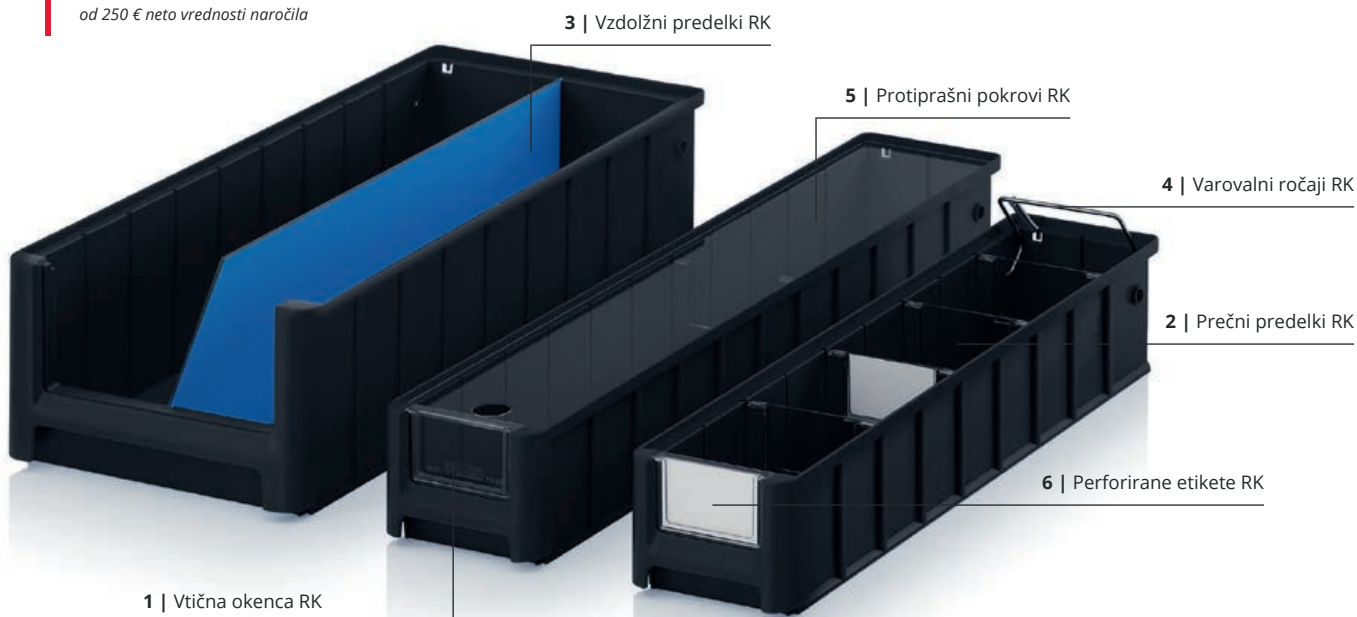

Protistatična organizacija drobnih delcev

Regalni zaboji in zaboji za pretok materiala ESD podj. AUER Packaging se odlično prilagajajo v predalčne vozičke AUER in jih lahko naročite za globino regala od 30 do 60 cm. Za odlično preglednost dodatno skrbijo okenca, prečni in vzdolžni predelki, protiprašni pokrovi in etikete. Kot električno prevoden zaboj se odlično obnese za skladiščenje elektronskega materiala.

- električno prevoden material
- zelo stabilna izvedba
- bogata ponudba pribora
- za skladanje

REGALNI ZABOJI IN ZABOJI ZA PRETOK MATERIALA ESD

RAL 9017

Zunanje mere D x Š x V (cm)	Št. artikla	Za globino regala (cm)	Kontrolna/odvzemna odprtina Š x V (cm)	Cena za posamezen kos	Število kosov na paleto	Cena/kos na paleti
30 x 11,7 x 9	ESD RK 3109	30	7,6 x 4,7	2,53 €	832	1,95 €
30 x 15,6 x 9	ESD RK 31509	30	10,7 x 4,7	2,83 €	624	2,17 €
30 x 23,4 x 9	ESD RK 3209	30	17,6 x 4,7	3,71 €	416	2,85 €
30 x 23,4 x 14	ESD RK 3214	30	17,6 x 8,7	4,60 €	256	3,54 €
40 x 11,7 x 9	ESD RK 4109	40	7,6 x 4,7	3,07 €	624	2,36 €
40 x 15,6 x 9	ESD RK 41509	40	10,7 x 4,7	3,49 €	468	2,69 €
40 x 23,4 x 9	ESD RK 4209	40	17,6 x 4,7	4,18 €	312	3,21 €
40 x 23,4 x 14	ESD RK 4214	40	17,6 x 8,7	5,44 €	192	4,18 €
50 x 11,7 x 9	ESD RK 5109	50	7,6 x 4,7	3,59 €	520	2,76 €
50 x 15,6 x 9	ESD RK 51509	50	10,7 x 4,7	4,12 €	364	3,17 €
50 x 23,4 x 9	ESD RK 5209	50	17,6 x 4,7	5,05 €	260	3,88 €
50 x 23,4 x 14	ESD RK 5214	50	17,6 x 8,7	6,81 €	160	5,24 €
60 x 11,7 x 9	ESD RK 6109	60	7,6 x 4,7	4,21 €	416	3,24 €
60 x 15,6 x 9	ESD RK 61509	60	10,7 x 4,7	4,93 €	312	3,79 €
60 x 23,4 x 9	ESD RK 6209	60	17,6 x 4,7	6,07 €	208	4,67 €
60 x 23,4 x 14	ESD RK 6214	60	17,6 x 8,7	7,82 €	128	6,02 €



***) samo pri naročilu prek spletne trgovine. Odprema poteka smo ob delavnikih, če je blago na zalogi. Razpoložljivost in dnevno aktualni časi pošiljanja so navedeni v spletni trgovini.

PRIBOR REGALNI ZABOJI IN ZABOJI ZA PRETOK MATERIALA

1 | VTIČNA OKENCA RK

Prozoren

Št. artikla	Primerno za	Cena za posamezen kos	Število kosov na paleti	Cena/kos na paleti
ES 109	RK 3109, RK 4109, RK 5109, RK 6109	0,43 €	34560	0,33 €
ES 1509	RK 31509, RK 41509, RK 51509, RK 61509	0,33 €	19200	0,25 €
ES 209	RK 3209, RK 4209, RK 5209, RK 6209	0,48 €	14400	0,37 €
ES 214	RK 3214, RK 4214, RK 5214, RK 6214	0,61 €	7200	0,47 €

- ščiti pred poškodbami in umazanijo
- s poljem za etiketo
- iz prozorne umetne mase

2 | PREČNI PREDELKI RK

Prozoren

Št. artikla	Primerno za	Cena za posamezen kos	Število kosov na paleti	Cena/kos na paleti
QT 109	RK 3109, RK 4109, RK 5109, RK 6109	0,47 €	21600	0,36 €
QT 1509	RK 31509, RK 41509, RK 51509, RK 61509	0,56 €	15360	0,43 €
QT 209	RK 3209, RK 4209, RK 5209, RK 6209	0,61 €	8640	0,47 €
QT 214	RK 3214, RK 4214, RK 5214, RK 6214	0,82 €	6480	0,63 €

- s poljem za etiketo
- iz prozorne plastične mase
- nastavljivo v korakih po 50 mm
- stabilno

3 | VZDOLŽNI PREDELKI RK

RAL 5015

Št. artikla	Primerno za	Cena za posamezen kos	Število kosov na paleti	Cena/kos na paleti
LT 309	RK 3109, RK 31509, RK 3209	3,46 €	1000	2,66 €
LT 314	RK 3214	4,44 €	1000	3,41 €
LT 409	RK 4109, RK 41509, RK 4209	4,59 €	1000	3,53 €
LT 414	RK 4214	5,92 €	1000	4,55 €
LT 509	RK 5109, RK 51509, RK 5209	5,74 €	1000	4,42 €
LT 514	RK 5214	7,42 €	1000	5,71 €
LT 609	RK 6109, RK 61509, RK 6209	6,87 €	1000	5,29 €
LT 614	RK 6214	8,90 €	1000	6,85 €

- za nastavev po dolžini
- boljši pregled
- iz posebne modro prevlečene umetne mase

4 | VAROVALNI ROČAJI RK

Št. artikla	Primerno za	Cena za posamezen kos	Število kosov na paleti	Cena/kos na paleti
SB 117	RK 3109, RK 4109, RK 5109, RK 6109	2,01 €	500	1,55 €
SB 156	RK 31509, RK 41509, RK 51509, RK 61509	2,03 €	500	1,56 €
SB 234	RK 3209, RK 4209, RK 5209, RK 6209, RK 3214, RK 4214, RK 5214, RK 6214	2,05 €	500	1,58 €

- drži zaboje pri poševnem položaju
- služi kot ročaj za nošenje
- pocinkano jeklo
- ročaj se samodejno spusti pri skladanju in vstavljanju v regal

5 | PROTIPRAŠNI POKROVI RK

Prozoren

Št. artikla	Primerno za	Cena za posamezen kos	Število kosov na paleti	Cena/kos na paleti
SD 3117	RK 3109	2,11 €	500	1,62 €
SD 3156	RK 31509	2,40 €	500	1,85 €
SD 3234	RK 3209, RK 3214	2,94 €	500	2,26 €
SD 4117	RK 4109	2,40 €	500	1,85 €
SD 4156	RK 41509	2,75 €	500	2,12 €
SD 4234	RK 4209, RK 4214	3,58 €	500	2,75 €
SD 5117	RK 5109	2,65 €	500	2,04 €
SD 5156	RK 51509	3,15 €	500	2,42 €
SD 5234	RK 5209, RK 5214	4,11 €	500	3,16 €
SD 6117	RK 6109	2,94 €	500	2,26 €
SD 6156	RK 61509	3,58 €	500	2,75 €
SD 6234	RK 6209, RK 6214	4,76 €	500	3,66 €

- ščiti pred poškodbami in umazanijo
- s prijemno odprtino za lažji izvlek
- iz prozornega akrilnega stekla

6 | PERFORIRANE ETIKETE RK

RAL 9016

Št. artikla	Primerno za	Število etiket na zavoj	1 – 9 na kos	od 10 na kos
QT PE 109	QT 109	300	27,90 €	21,58 €
ES PE 109	ES 109	300	27,88 €	21,57 €
QT PE 1509	QT 1509	300	27,90 €	21,58 €
ES PE 1509	ES 1509	300	27,88 €	21,57 €
QT PE 209	QT 209	150	27,90 €	21,58 €
ES PE 209	ES 209	150	27,88 €	21,57 €
QT PE 214	QT 214	75	27,90 €	21,58 €
ES PE 214	ES 214	75	27,88 €	21,57 €

- perforirane etikete
- 140 g/qm
- primerno za tiskanje z brizgalnimi in laserskimi tiskalniki

PREDALČNI ZABOJI ESB CELOTNI SISTEM

NAJMANJŠE NAROČILO 1 KOS
brez najmanjšega naročila

BREZPLAČNA DOSTAVA
od 250 € neto vrednosti naročila

1 | ESD SB-S2+

2 | ESD SB-S1



Vedno pri roki

Predalčni zaboji podj. AUER Packaging lahko zaradi trpežne modularne izdelave sprejmejo številne sestavne dele. Posebni, električno prevodni material zanesljivo ščiti pred elektrostatično naelektritvijo. Celotni sistem je sestavljen iz transportnega vozička in predalčnih zabojev ter dveh predalčnih nosilcev in šestih predalov.

- električno prevoden material
- na voljo kot posamezni sestavni deli
- 12 utorov za predale
- 2-12 predalov na zaboj

PREDALČNI ZABOJI ESB CELOTNI SISTEM

RAL 9017

Št. artikla	Oprema	Cena za posamezen kos	Število kosov na paleti	Cena/kos na paleti
1	ESD SB.S2+ 2 x ESD SB.42 z opremo: 2 x ESD SB.H, 2 x ESD W24-t, 2 x ESD W84-t, 2 x ESD W172-t, 1 x ESD SB.RO	281,80 €	15	216,77 €
2	ESD SB-S1 1 x ESD SB.42 z opremo: 1 x ESD SB.H, 1 x ESD W24-t, 1 x ESD W84-t, 1 x ESD W172-t	126,32 €	25	97,17 €



PREDALČNI ZABOJI ESB POSAMEZNE KOMPONENTE



PREDALČNI ZABOJI ESB

RAL 9017

	Zunanje mere D x Š x V (cm)	Št. artikla	Opis	Cena za posamezen kos	Število kosov na paleti	Cena/kos na paleti
3	60,0 x 40,0 x 43,5	ESD SB.42	Predalčni zaboj, vključno s poklopnim pokrovom, z odprto stransko stranico	39,94 €	25	30,73 €



NOSILEC PREDALOV

RAL 9017

	Zunanje mere D x Š x V (cm)	Št. artikla	Opis	Cena za posamezen kos	Število kosov na paleti	Cena/kos na paleti
4	40,8 x 36,7 x 3,4	ESD SB.H	Predalčni nosilec, 12 utorov za predale	22,02 €	100	16,94 €



TRANSPORTNI PODSTAVKI ESD

RAL 9017

	Zunanje mere D x Š (cm)	Št. artikla	Izvedba koles	Cena za posamezen kos	Število kosov na paleti	Cena/kos na paleti
	62 x 42	ESD RO 64.4	4 vrtljiva kolesa	40,24 €	84	30,95 €
5	62 x 42	ESD RO 64.4 FE	2 vrtljivi kolesi, 2 vrtljivi kolesi z zaporo	44,37 €	84	34,13 €
	82 x 62	ESD RO 86.4 HD	4 vrtljiva kolesa	91,36 €	26	70,28 €



PREDALI ESD

RAL 9017

	Zunanje mere D x Š x V (cm)	Št. artikla	Opis	Cena za posamezen kos	Število kosov na paleti	Cena/kos na paleti
6	52,0 x 35,7 x 2,4	ESD W24-t	Predal, do 12 predalov na zaboj	18,14 €	510	13,95 €
7	52,0 x 35,7 x 8,4	ESD W84-t	Predal, do 4 predali na zaboj	21,04 €	288	16,18 €
8	52,0 x 35,7 x 17,2	ESD W172-t	Predal, do 2 predala na zaboj	32,33 €	135	24,87 €



PREDALČNI VOZIČKI ESD ZA PREDALČNE ZABOJE



NAJMANJŠE NAROČILO 1 KOS
brez najmanjšega naročila

BREZPLAČNA DOSTAVA
od 250 € neto vrednosti naročila



Za optimalen potek dela

Predalčne vozičke ESD za regalne zaboje podj. AUER Packaging odlikuje preprosta uporaba. Regalne zaboje preprosto obesite na namenske aluminijaste profile. Vse, kar potrebujete pri delu, je vedno pregledno razvrščeno točno tam, kjer to potrebujete.

- stabilen aluminijasti profil
- velika nosilnost
- blokirna, gladko tekoča kolesa



PREDALČNI VOZIČKI ESD ZA PREDALČNE ZABOJE BREZ DODATKOV

RAL 9017

Mere Š x G x V (cm)	Št. artikla	Oprema	Izvedba	Cena/kos
1	ESD SR.L	brez dodatkov (primerno za predalčne zaboje višine 9 cm)	enostranski	643,55 €
2	ESD SR.L.214	brez dodatkov (primerno za predalčne zaboje višine 14 cm)	enostranski	643,55 €



PREDALČNI VOZIČKI ESD ZA PREDALČNE ZABOJE GLOBINA REGALA 30 cm

RAL 9017

Mere Š x G x V (cm)	Št. artikla	Oprema	Izvedba	Cena/kos
3	ESD SR.L.3109	56 x ESD RK 3109 (30 x 11,7 x 9 cm)	enostranski	746,92 €
4	ESD SR.L.31509	42 x ESD RK 31509 (30 x 15,6 x 9 cm)	enostranski	723,67 €
5	ESD SR.L.3209	28 x ESD RK 3209 (30 x 23,4 x 9 cm)	enostranski	718,49 €
6	ESD SR.L.3214	20 x ESD RK 3214 (30 x 23,4 x 14 cm)	enostranski	701,66 €



PREDALČNI VOZIČKI ESD ZA PREDALČNE ZABOJE GLOBINA REGALA 40 cm

RAL 9017

Mere Š x G x V (cm)	Št. artikla	Oprema	Izvedba	Cena/kos
3	ESD SR.L.4109	56 x ESD RK 4109 (40 x 11,7 x 9 cm)	enostranski	758,17 €
4	ESD SR.L.41509	42 x ESD RK 41509 (40 x 15,6 x 9 cm)	enostranski	735,37 €
5	ESD SR.L.4209	28 x ESD RK 4209 (40 x 23,4 x 9 cm)	enostranski	717,07 €
6	ESD SR.L.4214	20 x ESD RK 4214 (40 x 23,4 x 14 cm)	enostranski	708,03 €



PREDALČNI VOZIČKI ESD ZA PREDALČNE ZABOJE GLOBINA REGALA 50 cm

RAL 9017

Mere Š x G x V (cm)	Št. artikla	Oprema	Izvedba	Cena/kos
3	ESD SR.L.5109	56 x ESD RK 5109 (50 x 11,7 x 9 cm)	enostranski	780,50 €
4	ESD SR.L.51509	42 x ESD RK 51509 (50 x 15,6 x 9 cm)	enostranski	754,54 €
5	ESD SR.L.5209	28 x ESD RK 5209 (50 x 23,4 x 9 cm)	enostranski	730,10 €
6	ESD SR.L.5214	20 x ESD RK 5214 (50 x 23,4 x 14 cm)	enostranski	718,85 €



PREDALČNI VOZIČKI ESD ZA EVROZABOJE 60 x 40 cm VIŠINA 134 cm

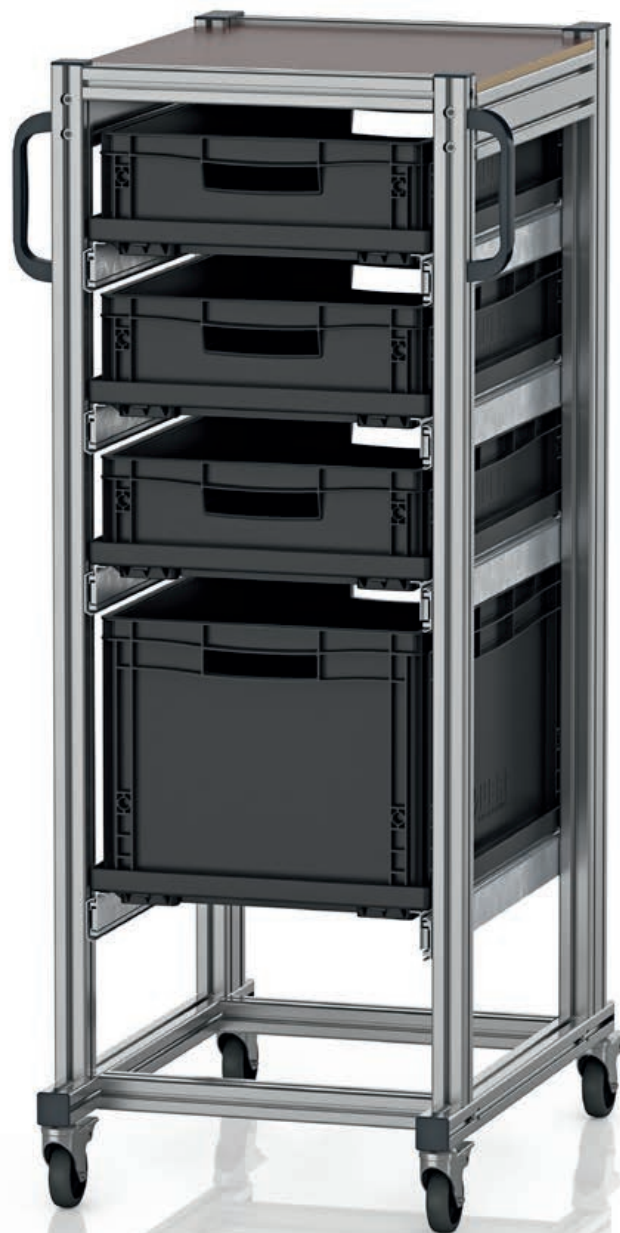

NAJMANJŠE NAROČILO 1 KOS
brez najmanjšega naročila

BREZPLAČNA DOSTAVA
od 250 € neto vrednosti naročila

6



Premičen red

Predalčni voziček ESD za evrozaboje podj. AUER Packaging je odlična rešitev, če vsebino, občutljivo na ESD, večkrat potrebujete na različnih delovnih mestih. Vsi deli, vključno s kolesi, so narejeni iz električno prevodne plastike in varno zaščiteni pred elektrostaticno naelektritvijo.

- stabilno ogrodje iz aluminijastih profilov
- velika nosilnost
- blokirna, gladko tekoča kolesa
- preprosto premikanje tudi v napolnjenem stanju



PREDALČNI VOZIČKI ESD ZA EVROZABOJE 60 x 40 cm VIŠINA 134 cm

RAL 9017

	Zunanje mere D x Š x V (cm)	Št. artikla	Izvedba	Oprema	Cena za posamezen kos
1	72 x50 x135	ESD SE 134 64 U.2	enostranski	5 x drsno vodilo	925,79 €
2	72 x50 x135	ESD SE 134 6475.2	enostranski	6 x drsno vodilo, 6 x ESD EG 64/75 HG	1.030,00 €
3	72 x50 x135	ESD SE 134 6412.2	enostranski	5 x drsno vodilo, 5 x ESD EG 64/12 HG	973,18 €
4	72 x50 x135	ESD SE 134 6417.2	enostranski	4 x drsno vodilo, 4 x ESD EG 64/17 HG	913,86 €
5	72 x50 x135	ESD SE 134 6422.2	enostranski	3 x drsno vodilo, 3 x ESD EG 64/22 HG	849,37 €
6	72 x50 x135	ESD SE 134 6432.2	enostranski	4 x drsno vodilo, 3 x ESD EG 64/12 HG, 1 x ESD EG 64/32 HG	912,23 €
7	72 x50 x135	ESD SE 134 6442.2	enostranski	2 x drsno vodilo, 2 x ESD EG 64/42 HG	792,38 €



PREDALČNI VOZIČKI ESD ZA EVROZABOJE 60 x 40 cm VIŠINA 200 cm

NAJMANJŠE NAROČILO 1 KOS
brez najmanjšega naročila

BREZPLAČNA DOSTAVA
od 250 € neto vrednosti naročila



Mobilnost v formatu XL

Predalčni voziček ESD za evrozaboje podjetja AUER Packaging je najboljša rešitev, kadar je vsebina še posebej velikega števila evrozabojev, občutljiva na elektrostaticno razelektritev, vedno znova potrebna na različnih delovnih mestih. Vsi deli, vključno s kolesi, so izdelani iz elektroprevodnih umetnih snovi in tako varni pred elektrostaticnim nabojem.

- stabilen aluminijasti profil
- velika nosilnost
- izjemno visoka izvedba
- blokirna, gladko tekoča kolesa
- preprosto premikanje tudi v napolnjenem stanju



PREDALČNI VOZIČKI ESD ZA EVROZABOJE 60 x 40 cm VIŠINA 200 cm

RAL 9017

	Zunanje mere D x Š x V (cm)	Št. artikla	Izvedba	Oprema	Cena za posamezen kos
1	72 x50 x201	ESD SE 200 64 U.2	enostranski	6 x drsno vodilo	1.018,00 €
2	72 x50 x201	ESD SE 200 6475.2	enostranski	12 x drsno vodilo, 12 x ESD EG 64/75 HG	1.451,00 €
3	72 x50 x201	ESD SE 200 6412.2	enostranski	9 x drsno vodilo, 9 x ESD EG 64/12 HG	1.272,00 €
4	72 x50 x201	ESD SE 200 6417.2	enostranski	7 x drsno vodilo, 7 x ESD EG 64/17 HG	1.152,00 €
5	72 x50 x201	ESD SE 200 6422.2	enostranski	6 x drsno vodilo, 6 x ESD EG 64/22 HG	1.090,00 €
6	72 x50 x201	ESD SE 200 643212.2	enostranski	7 x drsno vodilo, 2 x ESD EG 64/32 HG, 5 x ESD EG 64/12 HG	1.150,00 €
7	72 x50 x201	ESD SE 200 644232.2	enostranski	4 x drsno vodilo, 2 x ESD EG 64/42 HG, 2 x ESD EG 64/32 HG	968,65 €



PREDALČNI VOZIČKI ESD ZA EVROZABOJE 80 x 60 cm VIŠINA 134 cm

NAJMANJŠE NAROČILO 1 KOS
brez najmanjšega naročila

BREZPLAČNA DOSTAVA
od 250 € neto vrednosti naročila



Mobilnost z veliko zmogljivostjo

Predalčni voziček ESD za evrozaboje podjetja AUER Packaging je najboljša rešitev, kadar je vsebina evrozabojev z veliko prostornino, občutljiva na elektrostatično razelektritev, vedno znova potrebna na različnih delovnih mestih. Vsi deli, vključno s kolesi, so izdelani iz elektroprevodnih umetnih snovi in tako varni pred elektrostatičnim nabojem.

- stabilen aluminijasti profil
- velika nosilnost
- Za zaboje z osnovnimi merami 80 × 60 cm
- blokirna, gladko tekoča kolesa
- preprosto premikanje tudi v napolnjenem stanju



PREDALČNI VOZIČKI ESD ZA EVROZABOJE 80 x 60 cm VIŠINA 134 cm

RAL 9017

	Zunanje mere D x Š x V (cm)	Št. artikla	Izvedba	Oprema	Cena za posamezen kos
1	70 x94 x135	ESD SE 134 86 U	enostranski	5 x drsno vodilo	1.202,00 €
2	70 x94 x135	ESD SE 134 8612	enostranski	5 x drsno vodilo, 5 x ESD EG 86/12 HG	1.319,00 €
3	70 x94 x135	ESD SE 134 8622	enostranski	3 x drsno vodilo, 3 x ESD EG 86/22 HG	1.139,00 €
4	70 x94 x135	ESD SE 134 8642	enostranski	2 x drsno vodilo, 2 x ESD EG 86/42 HG	1.059,00 €
5	70 x94 x135	ESD SE 134 863212	enostranski	4 x drsno vodilo, 1 x ESD EG 86/32 HG, 3 x ESD EG 86/12 HG	1.230,00 €



PREDALČNI VOZIČKI ESD ZA EVROZABOJE 80 x 60 cm VIŠINA 200 cm

NAJMANJŠE NAROČILO 1 KOS
brez najmanjšega naročila

BREZPLAČNA DOSTAVA
od 250 € neto vrednosti naročila



Mobilnost – višina in zmogljivost v formatu XXL

Sistemski kovček ESD za evrozaboje podjetja AUER Packaging je najboljša rešitev, kadar je občutljiva vsebina še posebej velikega števila evrozabojev z veliko prostornino, občutljiva na elektrostatično razelektritev, vedno znova potrebna na različnih delovnih mestih. Vsi deli, vključno s kolesi, so izdelani iz elektroprevodnih umetnih snovi in tako varni pred elektrostatičnim nabojem.

- stabilen aluminijasti profil
- velika nosilnost
- Kar največja uporabna prostornina
- blokirna, gladko tekoča kolesa
- preprosto premikanje tudi v napolnjenem stanju



PREDALČNI VOZIČKI ESD ZA EVROZABOJE 80 x 60 cm VIŠINA 200 cm

RAL 9017

	Zunanje mere D x Š x V (cm)	Št. artikla	Izvedba	Oprema	Cena za posamezen kos
1	70 x94 x200	ESD SE 200 86 U	enostranski	6 x drsno vodilo	1.310,00 €
2	70 x94 x200	ESD SE 200 8612	enostranski	9 x drsno vodilo, 9 x ESD EG 86/12 HG	1.734,00 €
3	70 x94 x200	ESD SE 200 8622	enostranski	6 x drsno vodilo, 6 x ESD EG 86/22 HG	1.471,00 €
4	70 x94 x200	ESD SE 200 863212	enostranski	7 x drsno vodilo, 5 x ESD 86/12 HG, 2 x ESD 86/32 HG	1.557,00 €
5	70 x94 x200	ESD SE 200 864232	enostranski	4 x drsno vodilo, 2 x ESD EG 86/42 HG, 2 x ESD EG 86/32 HG	1.297,00 €



ZLOŽLJIVI ZABOJI ESD

NAJMANJŠE NAROČILO 1 KOS
brez najmanjšega naročila

BREZPLAČNA DOSTAVA
od 250 € neto vrednosti naročila



Tako gre antistatično

Prostornino zložljivih zabojev ESD podj. AUER Packaging je mogoče že z nekaj prijemi zmanjšati tudi za 82 %. So zelo lahki, stabilni in skladalni. Električno prevodni material zanesljivo ščiti elektronsko opremo pred elektrostatično naelektritvijo.

- električno prevoden material
- varno in hitro zlaganje
- zmanjšanje prostornine tudi za 82 %
- možnost plombiranja s pokrovom



ZLOŽLJIVI ZABOJI ESD BREZ POKROVA

RAL 9017

Zunanje mere D x Š x V (cm)	Št. artikla	Cena za posamezen kos	Število kosov na paleti	Cena/kos na paleti
40 x 30 x 22,0	ESD FB 43/22	18,25 €	280	14,04 €
40 x 30 x 27,0	ESD FB 43/27	20,05 €	220	15,42 €
40 x 30 x 32,0	ESD FB 43/32	21,15 €	220	16,27 €
60 x 40 x 22,0	ESD FB 64/22	24,52 €	140	18,86 €
60 x 40 x 27,0	ESD FB 64/27	26,14 €	140	20,10 €
60 x 40 x 32,0	ESD FB 64/32	27,70 €	140	21,30 €
60 x 40 x 42,0	ESD FB 64/42	33,66 €	110	25,89 €
80 x 60 x 44,5	ESD FB 86/445	58,21 €	40	44,78 €



ZLOŽLJIVI ZABOJI ESD S POKROVOM

RAL 9017

Zunanje mere D x Š x V (cm)	Št. artikla	Cena za posamezen kos	Število kosov na paleti	Cena/kos na paleti
40 x 30 x 22,0	ESD FBD 43/22	21,58 €	280	16,60 €
40 x 30 x 27,0	ESD FBD 43/27	23,38 €	220	17,98 €
40 x 30 x 32,0	ESD FBD 43/32	24,49 €	220	18,84 €
60 x 40 x 22,0	ESD FBD 64/22	30,04 €	140	23,11 €
60 x 40 x 27,0	ESD FBD 64/27	31,66 €	140	24,35 €
60 x 40 x 32,0	ESD FBD 64/32	33,22 €	140	25,55 €
60 x 40 x 42,0	ESD FBD 64/42	38,78 €	110	29,83 €
80 x 60 x 44,5	ESD FBD 86/445	67,81 €	40	52,16 €



SKLOPNI POKROVI ESD ZA ZLOŽLJIVE ZABOJE

RAL 9017

Primerno za osnovno mero	Št. artikla	Cena za posamezen kos	Število kosov na paleti	Cena/kos na paleti
40 x 30	ESD FB DE 43	3,48 €	800	2,68 €
60 x 40	ESD FB DE 64	5,84 €	440	4,49 €
80 x 60	ESD FB DE 86	11,81 €	75	9,08 €



VTIČNA PLOMBA

RAL 9017

Št. artikla	Natezna obremenitev	Cena za posamezen kos	Število kosov na paleti	Cena/kos na paleti
PB	pribl. 20 N	0,26 €	125000	0,20 €



NAŠ NASVET: ZAPEČATENJE Z VTIČNO PLOMBO

Z vtičnimi plombami lahko zapečatite transportne zaboje. Če se zaboj odpre, se plomba na predvidenem mestu uniči in nakazuje, da je bila vsebina morda spremenjena. Vtične plombe so primerne za zaboje za večkratno uporabo, rezervoarje IBC in zložljive zaboje.

ZABOJI ESD R-KLT

NAJMANJŠE NAROČILO 1 KOS
brez najmanjšega naročila

BREZPLAČNA DOSTAVA
od 250 € neto vrednosti naročila

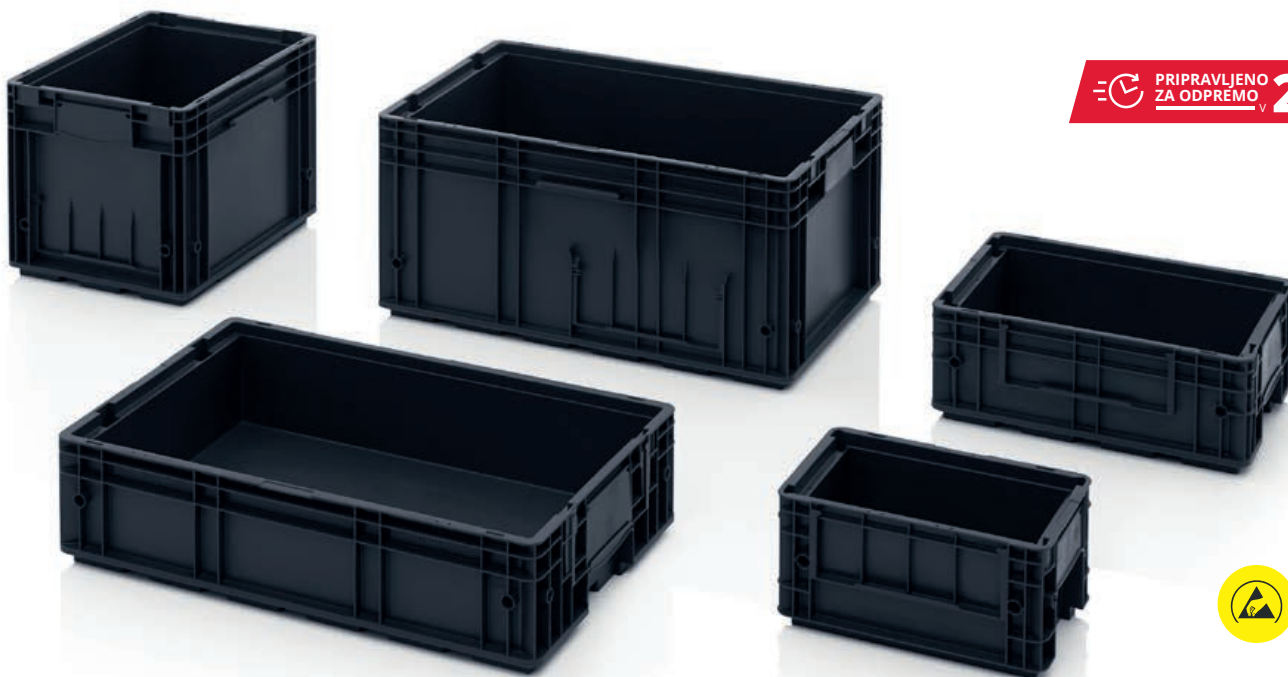

PRIPRAVLJENO
ZA ODPREMO **24** urah**

Gladko vstavljanje

Zaboji ESD R-KLT podj. AUER Packaging so odlično prilagojeni avtomatiziranim proizvodnim postopkom in so primerni za uporabo pri različnih proizvodnih korakih. Občutljivo elektronsko opremo lahko zaradi električno prevodne plastične mase preprosto skladiščite in transportirate.

- s povezovalnim dnom
- z režo za pokrov
- s površinami za črtne kode
- glušilno na izvoznih poteh

ZABOJI ESD R-KLT S POVEZOVALNIM DNOM

RAL 9017

Zunanje mere D x Š x V (cm)	Št. artikla	Talna izvedba	Cena za posamezen kos	Število kosov na paletti	Cena/kos na paletti
30 x 20 x 15	ESD R-KLT 3215	Gladko, zaprto	4,21 €	320	3,24 €
40 x 30 x 15	ESD R-KLT 4315	Povezovalno dno, zaprto	8,98 €	160	6,90 €
40 x 30 x 28	ESD R-KLT 4329	Povezovalno dno, zaprto	13,53 €	80	10,40 €
60 x 40 x 15	ESD R-KLT 6415	Povezovalno dno, zaprto	15,17 €	80	11,67 €
60 x 40 x 28	ESD R-KLT 6429	Povezovalno dno, zaprto	22,82 €	40	17,55 €



***) samo pri naročilu prek spletne trgovine. Odprema poteka smo ob delavnikih, če je blago na zalogi. Razpoložljivost in dnevno aktualni časi pošiljanja so navedeni v spletni trgovini.

ZABOJI ESD RL-KLT

NAJMANJŠE NAROČILO 1 KOS
brez najmanjšega naročila

BREZPLAČNA DOSTAVA
od 250 € neto vrednosti naročila



PRIPRAVLJENO
ZA ODPREMO v **24** urah



Vse v teku

Zaboje ESD RL-KLT podj. AUER Packaging odlikujejo njihova gladka dna ter odprtine za otok vode, ki so v skladu z direktivo VDS za uvrstitev v BG 4.3 (izjema RL-KLT 3147). Električno prevodni material zanesljivo ščiti vsebino pred elektrostatično naelektritvijo.

- gladko dno in notranje stene
- z režo za pokrov
- s površinami za črtne kode
- z odprtinami za odtok vode

ZABOJI ESD RL-KLT Z GLADKIM DNOM IN ODPRTINAMI ZA ODTOK VODE

RAL 9017

Zunanje mere D x Š x V (cm)	Št. artikla	Talna izvedba	Cena za posamezen kos	Število kosov na paleti	Cena/kos na paleti
30 x 20 x 14,7	ESD RL-KLT 3147	Gladko, zaprto	4,21 €	320	3,24 €
40 x 30 x 14,7	ESD RL-KLT 4147	Gladko, zaprto, z odprtinami za odtok vode	7,93 €	160	6,10 €
40 x 30 x 28,0	ESD RL-KLT 4280	Gladko, zaprto, z odprtinami za odtok vode	12,78 €	80	9,83 €
60 x 40 x 14,7	ESD RL-KLT 6147	Gladko, zaprto, z odprtinami za odtok vode	13,37 €	80	10,29 €
60 x 40 x 28,0	ESD RL-KLT 6280	Gladko, zaprto, z odprtinami za odtok vode	20,93 €	40	16,10 €



ZABOJI ESD-MAXI-KLT

RAL 9017

Zunanje mere D x Š x V (cm)	Št. artikla	Talna izvedba	Cena za posamezen kos	Število kosov na paleti	Cena/kos na paleti
80 x 60 x 22,0	ESD RL-KLT 8210 g	Gladko, zaprto, z odprtinami za odtok vode	34,77 €	20	26,75 €
120 x 40 x 14,7	ESD KLT 12415	Ojačano, zaprto	34,69 €	32	26,69 €



***) samo pri naročilu prek spletne trgovine. Odprema poteka smo ob delavnikih, če je blago na zalogi. Razpoložljivost in dnevno aktualni časi pošiljanja so navedeni v spletni trgovini.

ZLOŽLJIVI ZABOJI ESD KLT

NAJMANJŠE NAROČILO 1 KOS
brez najmanjšega naročila

BREZPLAČNA DOSTAVA
od 250 € neto vrednosti naročila

PRIPRAVLJENO
ZA ODPREMO **24** urah**



Antistatično in kompaktno

Zložljivi zaboji ESD KLT podj. AUER Packaging so pravi vsemogočnejši: združujejo prednosti serije evrozabojev z varčno izrabo prostora zložljivih zabojev in so prilagojeni posebnim potrebam elektronske opreme. Poleg tega lahko prostornino zmanjšate tudi za 70 %.

- s povezovalnim dnom
- varno in hitro zlaganje
- z režo za pokrov
- s površinami za črtne kode

ZLOŽLJIVI ZABOJI ESD KLT

RAL 9017

Zunanje mere D x Š x V (cm)	Št. artikla	Talna izvedba	Cena za posamezen kos	Število kosov na paletti	Cena/kos na paletti
60 x 40 x 28	ESD F-KLT 6410	Povezovalno dno, zaprto	36,19 €	135	27,84 €



***) samo pri naročilu prek spletne trgovine. Odprema poteka smo ob delavnikih, če je blago na zalogi. Razpoložljivost in dnevno aktualni časi pošiljanja so navedeni v spletni trgovini.

ZLOŽLJIVI ZABOJI ESD-BIGBOX S 4 ODPIRALNIMI ZAKRILCI



NAJMANJŠE NAROČILO 1 KOS
brez najmanjšega naročila

BREZPLAČNA DOSTAVA
od 250 € neto vrednosti naročila

PRIPRAVLJENO ZA ODPREMO v 24 urah **



Antistatičnost v velikem formatu

Zložljivi zaboji Bigbox s štirimi odpiralnimi zakrilci podj. AUER Packaging poskrbijo za ergonomsko in udobno ravnanje z zaboji: zakrilca, nameščena na straneh, omogočajo hiter in udoben dostop do vsebine zaboja. Ko zabojev ne uporabljate ali jih transportirate prazne, lahko stranice zložite, da prihranite prostor.

- električno prevoden material
- udobno polnjenje in praznjenje
- izbirno z nosilcem etikete

ZLOŽLJIVI ZABOJI ESD-BIGBOX S 4 ODPIRALNIMI ZAKRILCI

RAL 9017

Zunanje mere D x Š x V (cm)	Št. artikla	Izvedba	Cena za posamezen kos	Število kosov/na skladiščnem mestu	Cena/kos na skladiščnem mestu
120 x 80 x 100	ESD KLK 1208	4 noge	634,58 €	5	488,14 €
120 x 80 x 100	ESD KLK 1208K	3 sanice	656,07 €	5	504,67 €
120 x 80 x 110	ESD KLK 1208R	4 kolesa	693,08 €	5	533,14 €
120 x 100 x 100	ESD KLK 1210	4 noge	651,96 €	5	501,50 €
120 x 100 x 100	ESD KLK 1210K	3 sanice	673,43 €	5	518,02 €
120 x 100 x 110	ESD KLK 1210R	4 kolesa	710,46 €	5	546,50 €



***) samo pri naročilu prek spletne trgovine. Odprema poteka smo ob delavnikih, če je blago na zalogi. Razpoložljivost in dnevno aktualni časi pošiljanja so navedeni v spletni trgovini.

LAHKE PALETE ESD

NAJMANJŠE NAROČILO 1 KOS
brez najmanjšega naročila

BREZPLAČNA DOSTAVA
od 250 € neto vrednosti naročila

PRIPRAVLJENO
ZA ODPREMO v **24** urah**

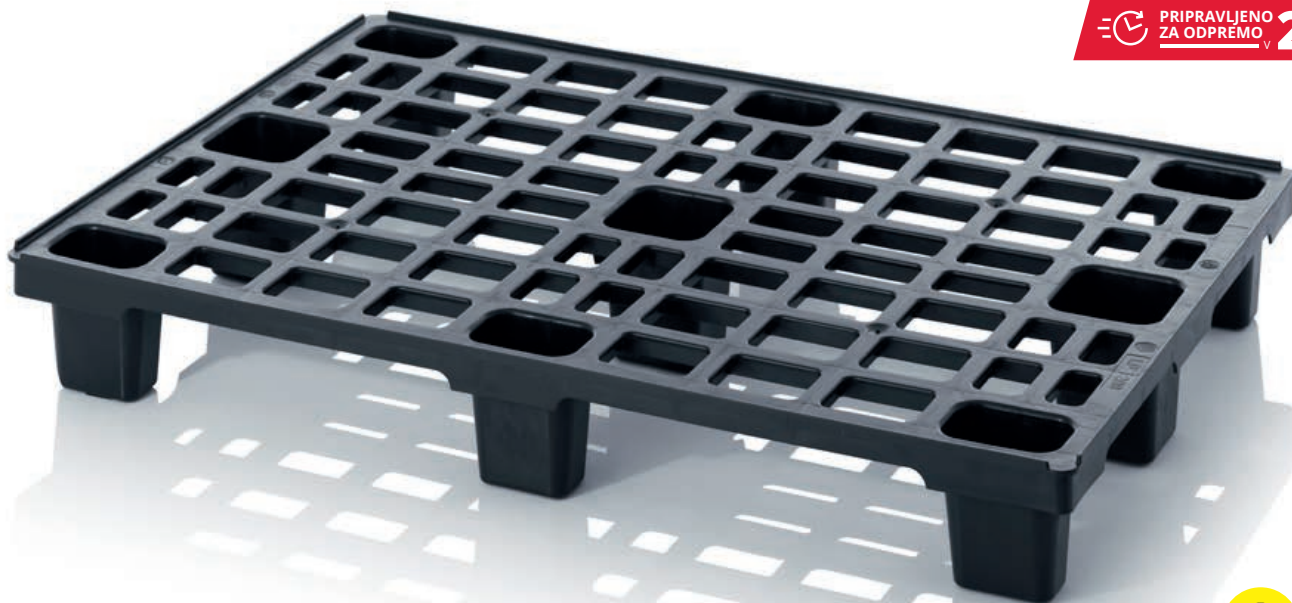

Antistatične lahke kategorije

Lahke palete ESD podj. AUER Packaging odlikuje izjemno nizka masa. Kljub temu so visoko obremenljivi, zato jih je mogoče uporabljati za mednarodne izvozne dejavnosti. V električno prevodni različici ESD so še posebej primerni za skladiščenje in transportiranje elektronske opreme.

- električno prevoden material
- kompaktno zlaganje drug v drugega
- nizka lastna masa
- primerno za mednarodni izvoz

LAHKE PALETE ESD Z VAROVALNIM ROBOM

RAL 9017

Zunanje mere D x Š (cm)	Št. artikla	Izvedba	Cena za posamezen kos	Število kosov/na skladiščnem mestu	Cena/kos na skladiščnem mestu
80 x 60	ESD LP 86	s 6 nogami	23,93 €	100	18,41 €
120 x 80	ESD LP 1208	z 9 nogami	33,90 €	50	26,08 €
120 x 80	ESD LP 1208K	s 3 sanicami	52,45 €	15	40,35 €
120 x 100	ESD LP 1210	z 9 nogami	42,90 €	50	33,00 €
120 x 100	ESD LP 1210K	s 3 sanicami	63,06 €	15	48,51 €



LAHKE PALETE ESD BREZ VAROVALNEGA ROBA

RAL 9017

Zunanje mere D x Š (cm)	Št. artikla	Izvedba	Cena za posamezen kos	Število kosov/na skladiščnem mestu	Cena/kos na skladiščnem mestu
80 x 60	ESD LP 86 OS	s 6 nogami	30,80 €	100	23,69 €
120 x 80	ESD LP 1208 OS	z 9 nogami	36,48 €	50	28,06 €
120 x 80	ESD LP 1208K OS	s 3 sanicami	51,68 €	15	39,76 €
120 x 100	ESD LP 1210 OS	z 9 nogami	42,90 €	50	33,00 €
120 x 100	ESD LP 1210K OS	s 3 sanicami	63,06 €	15	48,51 €



***) samo pri naročilu prek spletne trgovine. Odprema poteka smo ob delavnikih, če je blago na zalogi. Razpoložljivost in dnevno aktualni časi pošiljanja so navedeni v spletni trgovini.

PALETE ESD Z ZAPRTIM DNOM

NAJMANJŠE NAROČILO 1 KOS
brez najmanjšega naročila

BREZPLAČNA DOSTAVA
od 250 € neto vrednosti naročila

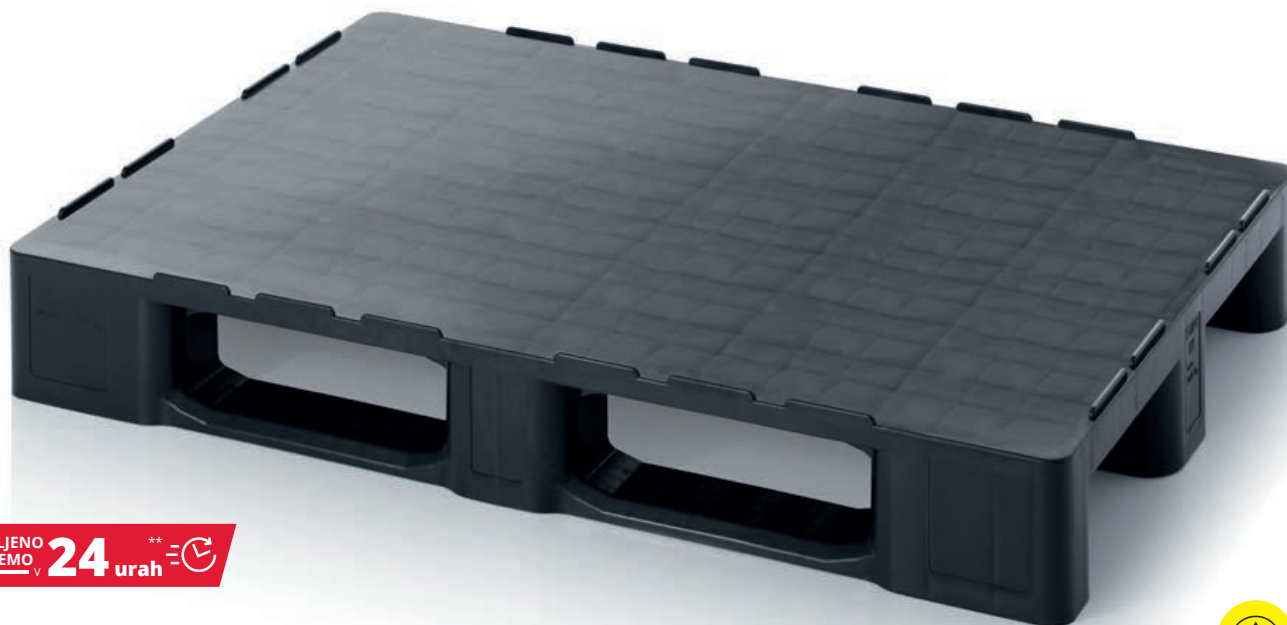

PRIPRAVLJENO
ZA ODPREMO **24** urah



Antistatični čudež čistega prostora

Paleta ESD z zaprtim dnom podj. AUER Packaging ščitijo blago med skladiščenjem in transportiranjem ter jih je zaradi gladkega dna mogoče še posebej preprosto čistiti. Občutljiva elektronska oprema je zaradi posebnega, električno prevodnega materiala zaščiten pred naelektritvijo.

- električno prevoden material
- velika nosilnost
- izbirna ojačitev iz jeklenih cevi
- primerno za visoke regale
- na voljo tudi brez varovalnega roba

PALETE ESD Z ZAPRTIM DNOM Z VAROVALNIM ROBOM

RAL 9017

Zunanje mere D x Š (cm)	Št. artikla	Izvedba	Cena za posamezen kos	Število kosov/ na skladiščnem mestu	Cena/kos na skladiščnem mestu
120 x 80	ESD H 1208	brez jeklene cevi, s 3 sanicami	101,72 €	15	78,25 €
120 x 80	ESD HD 1208	z dvema jeklenica cevema, s 3 sanicami	117,23 €	15	90,17 €
120 x 100	ESD H 1210	brez jeklene cevi, s 3 sanicami	118,68 €	15	91,29 €
120 x 100	ESD HD 1210	z dvema jeklenica cevema, s 3 sanicami	134,18 €	15	103,22 €
120 x 100	ESD H 12105	brez jeklene cevi, s 5 sanicami	126,24 €	15	97,11 €
120 x 100	ESD HD 12105	z dvema jeklenica cevema, s 5 sanicami	146,65 €	15	112,81 €



PALETE ESD Z ZAPRTIM DNOM BREZ VAROVALNEGA ROBA

RAL 9017

Zunanje mere D x Š (cm)	Št. artikla	Izvedba	Cena za posamezen kos	Število kosov/ na skladiščnem mestu	Cena/kos na skladiščnem mestu
120 x 80	ESD H 1208 OS	brez jeklene cevi, s 3 sanicami	101,72 €	15	78,25 €
120 x 80	ESD HD 1208 OS	z dvema jeklenica cevema, s 3 sanicami	117,23 €	15	90,17 €
120 x 100	ESD H 1210 OS	brez jeklene cevi, s 3 sanicami	118,68 €	15	91,29 €
120 x 100	ESD HD 1210 OS	z dvema jeklenica cevema, s 3 sanicami	134,18 €	15	103,22 €
120 x 100	ESD H 12105 OS	brez jeklene cevi, s 5 sanicami	126,24 €	15	97,11 €
120 x 100	ESD HD 12105 OS	z dvema jeklenica cevema, s 5 sanicami	141,75 €	15	109,03 €



***) samo pri naročilu prek spletne trgovine. Odprema poteka smo ob delavnikih, če je blago na zalogi. Razpoložljivost in dnevno aktualni časi pošiljanja so navedeni v spletni trgovini.

VSTAVNI ZABOJI ESD ZA EVROZABOJE ESD

NAJMANJŠE NAROČILO 1 KOS
brez najmanjšega naročila

BREZPLAČNA DOSTAVA
od 250 € neto vrednosti naročila

ESD EK 4/150 | 4-krat razdelitev

ESD EK 8/100 | 8-krat razdelitev



ESD EK 2/50 | 2-krat razdelitev
vzdolžno

ESD EK 2/50 43 |
2-krat razdelitev prečno

Prilagodljivo razdeljeno

Vstavni zaboji ESD podj. AUER Packaging predstavljajo optimalno rešitev za prilagodljivo razdeljevanje evrozabojev ESD. Najprej jih je mogoče po želji opremiti in komisionirati ter jih nato z drugimi vstavnimi zaboji vstaviti v evrozaboje. Evrozaboj velikosti 60 x 40 cm lahko sprejme do osem vstavnih zabojev.

- električno prevoden material
- posebej oblikovan rob za lažje prijemanje
- možnost skladanja zaradi ojačanega roba
- različna dodatna oprema



VSTAVNI ZABOJI ESD ZA EVROZABOJE ESD 40 x 30 cm

RAL 9017

	Zunanje mere D x Š x V (cm)	Višina (cm)	Št. artikla	Razdelitev	Cena za posamezen kos	Število kosov na paleti	Cena/kos na paleti
1	26,6 x 18,4 x 5	5	ESD EK 2/50 43	2-krat razdelitev prečno	5,25 €	1012	4,04 €
2	26,6 x 18,4 x 10	10	ESD EK 2/100 43	2-krat razdelitev prečno	7,44 €	440	5,72 €
3	26,6 x 18,4 x 15	15	ESD EK 2/150 43	2-krat razdelitev prečno	6,49 €	300	4,99 €





VSTAVNI ZABOJI ESD ZA EVROZABOJE ESD 60 x 40 cm

RAL 9017

	Zunanje mere D x Š x V (cm)	Višina (cm)	Št. artikla	Razdelitev	Cena za posamezen kos	Število kosov na paletti	Cena/kos na paletti
4	56 x 18,3 x 5	5	ESD EK 2/50	2-kratna razdelitev vzdolžno	6,42 €	440	4,94 €
5	56 x 18,3 x 10	10	ESD EK 2/100	2-kratna razdelitev vzdolžno	11,90 €	220	9,15 €
6	56 x 18,3 x 15	15	ESD EK 2/150	2-kratna razdelitev vzdolžno	14,67 €	150	11,29 €
7	28,2 x 18,3 x 5	5	ESD EK 4/50	4-kratna razdelitev	5,57 €	968	4,29 €
8	28,2 x 18,3 x 10	10	ESD EK 4/100	4-kratna razdelitev	7,44 €	440	5,72 €
9	28,2 x 18,3 x 15	15	ESD EK 4/150	4-kratna razdelitev	9,36 €	300	7,20 €
10	18,3 x 14,1 x 5	5	ESD EK 8/50	8-kratna razdelitev	3,87 €	1800	2,97 €
11	18,3 x 14,1 x 10	10	ESD EK 8/100	8-kratna razdelitev	4,42 €	880	3,40 €
12	18,3 x 14,1 x 15	15	ESD EK 8/150	8-kratna razdelitev	5,20 €	630	4,00 €



NAŠ NASVET: SKLADANJE VSTAVNIH ZABOJEV

Vstavni zaboji so skladjivi ter tako še dodatno zagotavljajo preglednost in red v evrozaboju. Vstavne zaboje lahko poljubno kombinirate v različnih višinah.

Naša služba za pomoč strankam vam bo z veseljem svetovala: info@auer-packaging.si

INDIVIDUALNI PREDELKI ESD ZA EVROZABOJE ESD

NAJMANJŠE NAROČILO 1 KOS
brez najmanjšega naročila

BREZPLAČNA DOSTAVA
od 250 € neto vrednosti naročila



Praktična razdelitev

Prečni predelki ESD podj. AUER Packaging so odlična rešitev, ko želite evrozaboje ESD prečno razdeliti: V ozko zarezo na obeh vzdolžnih straneh varno in stabilno namestite prečni predelek. Upoštevajte, da lahko prečne predelke konfigurirate le v spletni trgovini.

- velika stabilnost zaradi ozkih zarez
- električno prevoden material
- izdelava po naročilu
- prilagojeno EVRO meri

NAŠ NASVET: PREDELKE SESTAVITE V SPLETNEM PRIPOMOČKU

V spletni trgovini lahko po meri sestavite posebne predelke ter vzdolžne in prečne predelke za evrozaboje. Izberite osnovno mero zaboja, višino predelka in želeno razdelitev.

Naročite po spletu: www.auer-packaging.si

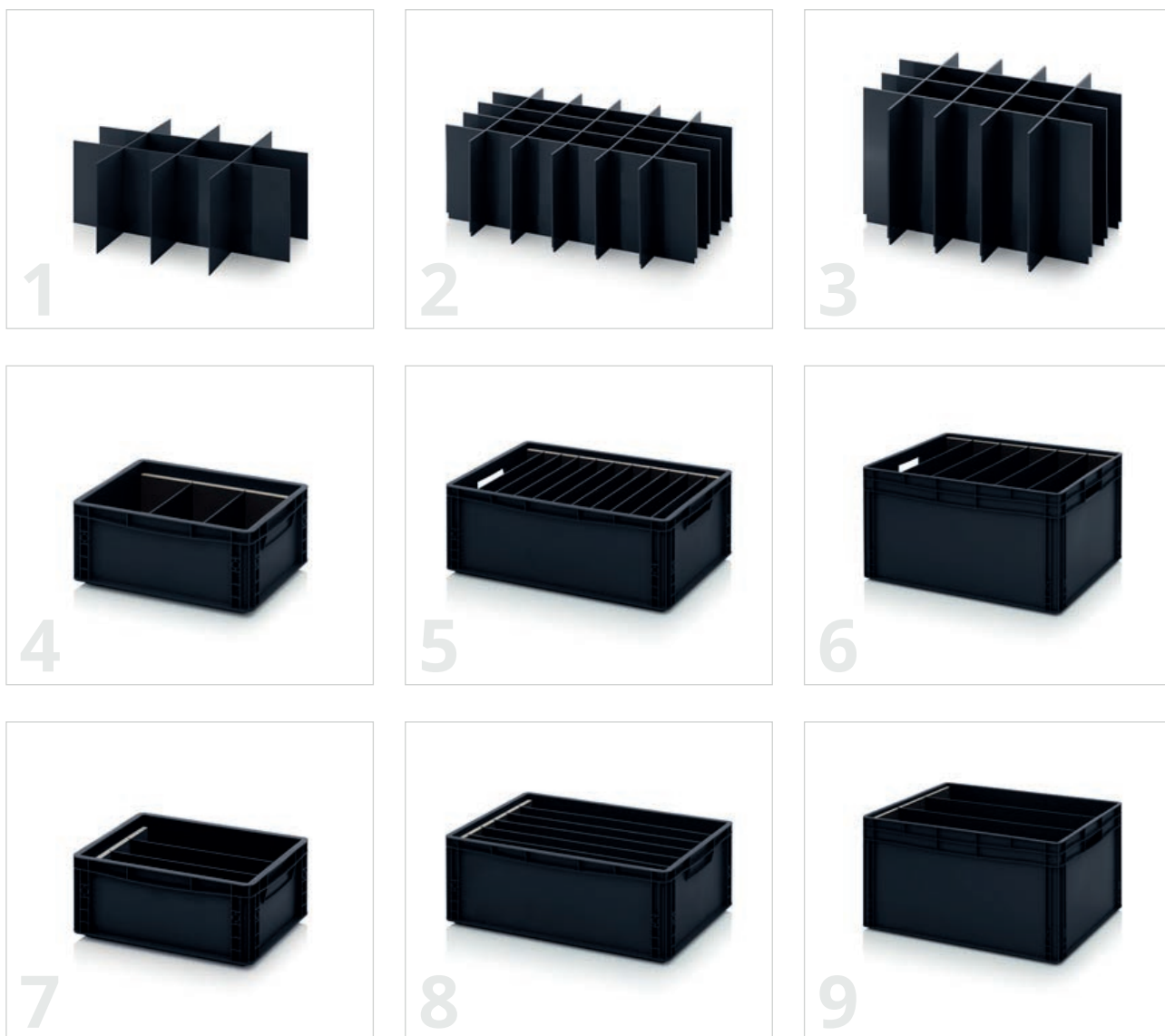

PREDELKI ESD ZA EVROZABOJE ESD

RAL 9017

Št. artikla	Izvedba	Višina	Vzdolžni predelki	Prečni predelki	Cena/kos
1	ESD EG SGF 4375	Komplet za osnovno mero 40 x 30 cm	5 - 30 cm	1 - 10	od 8,40 €
2	ESD EG SGF 6475	Komplet za osnovno mero 60 x 40 cm	5 - 40 cm	1 - 10	od 10,00 €
3	ESD EG SGF 8612	Komplet za osnovno mero 80 x 60 cm	5 - 60 cm	1 - 10	od 17,65 €



PREČNI PREDELKI ESD ZA EVROZABOJE ESD

RAL 9017

Št. artikla	Izvedba	Višina	Prečni predelki	Cena/kos	
4	ESD QT GEF 43	Komplet za osnovno mero 40 x 30 cm	5 - 30 cm	1 - 20	od 42,13 €
5	ESD QT GEF 64	Komplet za osnovno mero 60 x 40 cm	5 - 40 cm	1 - 20	od 43,74 €
6	ESD QT GEF 86	Komplet za osnovno mero 80 x 60 cm	5 - 60 cm	1 - 20	od 53,38 €



VZDOLŽNI PREDELKI ESD ZA EVROZABOJE ESD

RAL 9017

Št. artikla	Izvedba	Višina	Vzdolžni predelki	Cena/kos	
7	ESD LT GEF 43	Komplet za osnovno mero 40 x 30 cm	5 - 30 cm	1 - 20	od 43,74 €
8	ESD LT GEF 64	Komplet za osnovno mero 60 x 40 cm	5 - 40 cm	1 - 20	od 48,44 €
9	ESD LT GEF 86	Komplet za osnovno mero 80 x 60 cm	5 - 60 cm	1 - 20	od 62,90 €



PRIBOR IZDELKI ESD



1 | POKLOPNI POKROV ESD ZA EVROZABOJE

RAL 9017

Primerno za osnovno mero	Št. artikla	Cena za posamezen kos	Število kosov na paleti	Cena/kos na paleti
20 x 15	ESD SD 215	4,13 €	3200	3,17 €
30 x 20	ESD SD 32	3,91 €	1600	3,00 €
40 x 30	ESD SD 43	4,22 €	800	3,25 €
60 x 40	ESD SD 64	6,61 €	600	5,09 €
80 x 60	ESD SD 86	15,12 €	300	11,63 €



2 | ELEKTRIČNO PREVODNI POKROVI ESD ZA EVROZABOJE

RAL 9017

Primerno za osnovno mero	Št. artikla	Cena za posamezen kos	Število kosov na paleti	Cena/kos na paleti
20 x15	ESD DE 215	1,87 €	8640	1,44 €
30 x20	ESD DE 32	1,99 €	4140	1,53 €
40 x30	ESD DE 43	6,41 €	800	4,93 €
60 x40	ESD DE 64	9,07 €	600	6,98 €
80 x60	ESD DE 86	20,59 €	50	15,84 €



3 | POKROVI ESD ZA ZABOJE KLT

RAL 9017

Primerno za osnovno mero	Št. artikla	Cena za posamezen kos	Število kosov na paleti	Cena/kos na paleti
30 x20	ESD KLT-D 35	1,25 €	1600	0,96 €
40 x30	ESD KLT-D 45	2,34 €	880	1,80 €
60 x40	ESD KLT-D 65	4,08 €	600	3,14 €



4 | NALEŽNI POKROVI ESD ZA ZABOJE BIGBOX

RAL 9017

Primerno za osnovno mero	Št. artikla	Cena za posamezen kos	Število kosov/ na skladiščnem mestu	Cena/kos na skladiščnem mestu
120 x80	ESD DE 1208 BB	75,41 €	50	58,01 €
120 x100	ESD DE 1210 BB	81,10 €	50	62,38 €



5 | PALETNI NALEŽNI POKROVI ESD UNIVERZALNI

RAL 9017

Primerno za osnovno mero	Št. artikla	Cena za posamezen kos	Število kosov/ na skladiščnem mestu	Cena/kos na skladiščnem mestu
120 x 80	ESD A 1208	79,06 €	100	60,81 €
120 x 100	ESD A 1210	87,97 €	100	67,67 €



6 | PALETNI NALEŽNI POKROVI ESD KLT ZA ZABOJE KLT

RAL 9017

Primerno za osnovno mero	Št. artikla	Cena za posamezen kos	Število kosov/ na skladiščnem mestu	Cena/kos na skladiščnem mestu
120 x 80	ESD A 1208-1	36,07 €	50	27,75 €
120 x 100	ESD A 1210-1	42,96 €	50	33,05 €



7 | LOČILNE PLOŠČE ESD KLASIČNI

RAL 9017

Zunanje mere D x Š (cm)	Št. artikla	Cena za posamezen kos	Število kosov na paletu	Cena/kos na paleti
36,5 x 26,5	ESD ZP43	14,87 €	500	11,44 €
57,0 x 36,5	ESD ZP64	28,31 €	500	21,78 €
76,0 x 56,0	ESD ZP86	56,05 €	500	43,12 €

8 | TRANSPORTNI PODSTAVKI ESD

RAL 9017

Zunanje mere D x Š (cm)	Št. artikla	Izvedba koles	Cena za posamezen kos	Število kosov na paleti	Cena/kos na paleti
62 x 42	ESD RO 64.4	4 vrtljiva kolesa	40,24 €	84	30,95 €
62 x 42	ESD RO 64.4 FE	2 vrtljivi kolesi, 2 vrtljivi kolesi z zaporo	44,37 €	84	34,13 €
82 x 62	ESD RO 86.4 HD	4 vrtljiva kolesa	91,36 €	26	70,28 €



9 | NALEPKA »ESD«

Mere Š x V (cm)	Št. artikla	Cena/kos
25 x 30	AK ESD	0,61 €



POTISK

—
Logično!

POTISK, 1-BARVNI

Izdelek	Potisk	1-50 na kos	51-100 na kos	od 101 na kos
Velikost zaboja do 80 x 60 cm*	1-stransko	4,18 €	4,04 €	3,90 €
Velikost zaboja nad 80 x 60 cm	1-stransko	9,81 €	9,48 €	9,16 €
Velikost zaboja do 80 x 60 cm*	2-stransko	5,57 €	5,38 €	5,20 €
Velikost zaboja nad 80 x 60 cm	2-stransko	13,08 €	12,64 €	12,21 €
Velikost zaboja do 80 x 60 cm*	3-stransko	8,35 €	8,07 €	7,80 €
Velikost zaboja nad 80 x 60 cm	3-stransko	19,62 €	18,97 €	18,31 €
Velikost zaboja do 80 x 60 cm*	4-stransko	11,14 €	10,76 €	10,39 €
Velikost zaboja nad 80 x 60 cm	4-stransko	26,16 €	25,29 €	24,42 €

POTISK, 2-BARVNI

Izdelek	Potisk	1-50 na kos	51-100 na kos	od 101 na kos
Velikost zaboja do 80 x 60 cm*	1-stransko	8,35 €	8,07 €	7,80 €
Velikost zaboja nad 80 x 60 cm	1-stransko	19,62 €	18,97 €	18,31 €
Velikost zaboja do 80 x 60 cm*	2-stransko	11,14 €	10,76 €	10,39 €
Velikost zaboja nad 80 x 60 cm	2-stransko	26,16 €	25,29 €	24,42 €
Velikost zaboja do 80 x 60 cm*	3-stransko	16,70 €	16,15 €	15,59 €
Velikost zaboja nad 80 x 60 cm	3-stransko	39,24 €	37,93 €	36,62 €
Velikost zaboja do 80 x 60 cm*	4-stransko	22,27 €	21,53 €	20,79 €
Velikost zaboja nad 80 x 60 cm	4-stransko	52,32 €	50,58 €	48,83 €

POTISK, 3-BARVNI

Izdelek	Potisk	1-50 na kos	51-100 na kos	od 101 na kos
Velikost zaboja do 80 x 60 cm*	1-stransko	12,53 €	12,11 €	11,69 €
Velikost zaboja nad 80 x 60 cm	1-stransko	29,43 €	28,45 €	27,47 €
Velikost zaboja do 80 x 60 cm*	2-stransko	16,70 €	16,15 €	15,59 €
Velikost zaboja nad 80 x 60 cm	2-stransko	39,24 €	37,93 €	36,62 €
Velikost zaboja do 80 x 60 cm*	3-stransko	25,06 €	24,22 €	23,39 €
Velikost zaboja nad 80 x 60 cm	3-stransko	58,86 €	56,90 €	54,94 €
Velikost zaboja do 80 x 60 cm*	4-stransko	33,41 €	32,29 €	31,18 €
Velikost zaboja nad 80 x 60 cm	4-stransko	78,48 €	75,86 €	73,25 €

POTISK, 4-BARVNI

Izdelek	Potisk	1-50 na kos	51-100 na kos	od 101 na kos
Velikost zaboja do 80 x 60 cm*	1-stransko	16,70 €	16,15 €	15,59 €
Velikost zaboja nad 80 x 60 cm	1-stransko	39,24 €	37,93 €	36,62 €
Velikost zaboja do 80 x 60 cm*	2-stransko	22,27 €	21,53 €	20,79 €
Velikost zaboja nad 80 x 60 cm	2-stransko	52,32 €	50,58 €	48,83 €
Velikost zaboja do 80 x 60 cm*	3-stransko	33,41 €	32,29 €	31,18 €
Velikost zaboja nad 80 x 60 cm	3-stransko	78,48 €	75,86 €	73,25 €
Velikost zaboja do 80 x 60 cm*	4-stransko	44,54 €	43,06 €	41,57 €
Velikost zaboja nad 80 x 60 cm	4-stransko	104,64 €	101,15 €	97,66 €

*) razen zabojev Bigbox 80 x 60 cm



POSEBNE BARVE

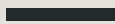

Vaš izdelek v izbrani barvi

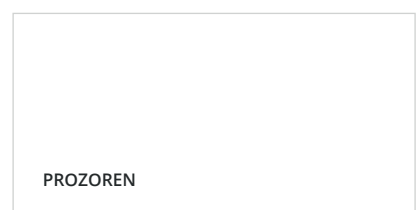
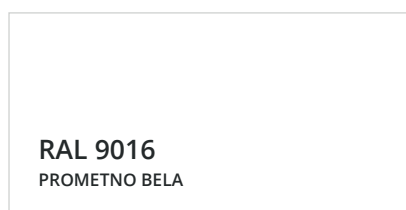
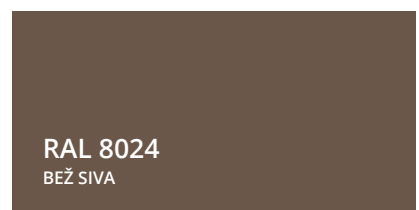
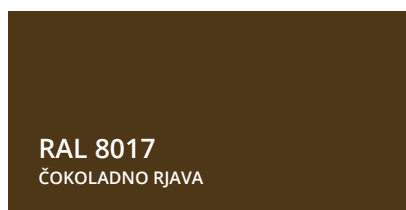
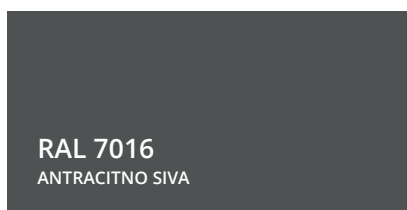
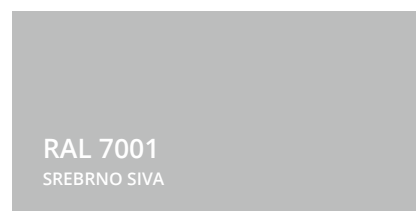
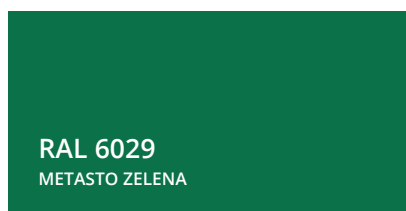
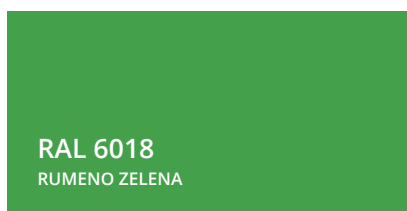
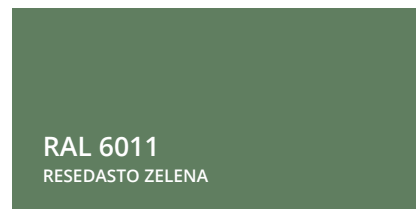
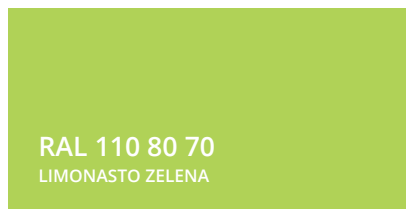
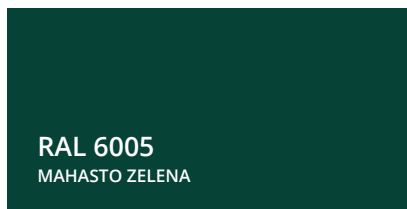
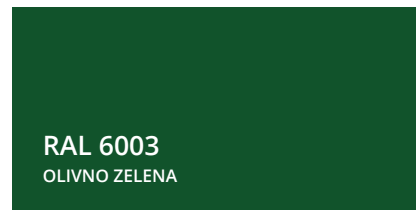
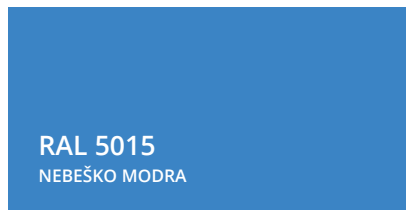
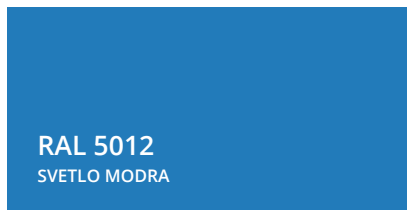
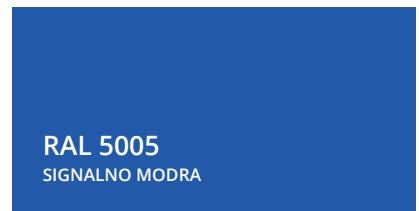
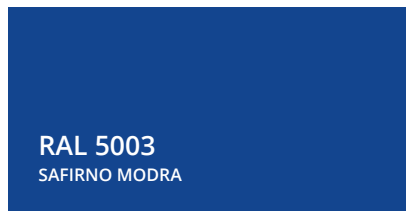
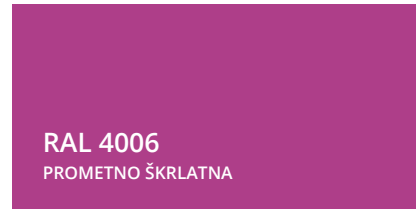
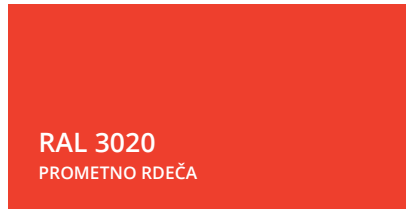
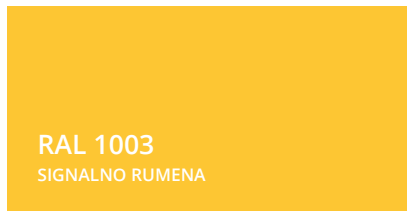



DATUMI SEJMOV

Izdelki podjetja AUER v živo



Vse trenutno načrtovane termine
sejmov najdete na naši spletni
strani:

www.auer-packaging.si/sejmi



REFERENCE

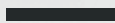

S kakovostjo gradimo zaupanje



KEMIČNA OBSTOJNOST

Medium	Concentration	HDPE	LDPE	PA	PC	PP	PS	PVC rigid	PVC- plasticised	SAN
A Acetaldehyde		3/3	2/4	2/0	4/4	3/4	4/4	4/4	0/0	4/4
Acetamide	saturated	1/1	1/1	1/0	4/4	1/1	1/1	4/4	0/0	1/1
Acetic acid	50%	1/1	1/1	4/4	1/2	1/1	2/2	1/2	0/0	0/0
Acetone		1/1	3/3	1/0	4/4	1/3	4/4	4/4	0/0	4/4
Acetonitrile		1/1	1/1	1/0	4/4	3/4	4/4	4/4	0/0	0/0
Acetophenone		0/0	1/0	1/0	(4)	1/3	0/4	4/4	4/4	0/4
Acetylene	100%	1/0	1/0	1/0	1/0	0/0	2/0	4/4	3/0	
Acrylonitrile		1/1	1/3	1/0	4/4	3/4	4/4	4/4	4/4	0/0
Adipic acid	saturated	1/1	1/2	0/0	1/1	1/1	1/1	1/3	1/3	0/0
Allyl alcohol	96%	1/3	3/3	3/0	3/3	2/2	2/4	2/3	4/4	4/4
Aluminium chloride	10%	1/1	1/2	1/0	1/0	1/1	1/1	1/1	0/0	1/1
Aluminium oxide	solid	1/1	1/1	1/1	1/1	1/1	1/1	1/1	1/1	1/1
Amino acids		1/1	1/1	1/1	1/1	1/1	1/1	1/1	0/0	0/0
Ammonia	25%	1/1	1/1	4/4	4/4	1/1	2/3	1/2	1/3	2/2
Ammonium chloride	aqueous	1/1	1/1	1/0	1/0	1/1	1/1	1/3	1/0	1/1
Ammonium hydroxide	5 %	1/1	1/1	1/0	3/4	1/1	1/3	1/1	0/0	0/0
Ammonium oxylate		1/1	1/2	(1)	1/1	1/2	1/1	1/1	0/0	0/0
Ammonium phosphate	any	1/1	1/1	1/0	(2)	1/1	1/1	1/1	1/0	0/0
Ammonium sulphide	any	1/1	1/1	1/0	4/4	1/1	0/0	1/3	1/0	0/0
Amyl acetate		1/2	2/3	2/0	4/4	3/4	4/4	4/4	4/4	4/4
Amyl alcohol		1/1	1/2	1/0	1/0	1/1	1/3	2/3	3/0	0/4
Aniline		1/2	1/3	3/4	4/4	2/3	4/4	4/4	4/4	0/4
Antifreeze (automotive)		1/1	1/1	3/3	(1)	1/1	1/1	0/0	0/0	0/0
B Barium chloride	saturated	1/1	1/1	1/0	1/0	1/1	1/1	1/3	1/0	1/1
Benzaldehyde		1/3	3/3	3/0	4/4	1/4	4/4	4/4	4/4	0/4
Benzene		3/4	3/4	2/0	4/4	3/4	4/4	4/4	0/0	0/4
Benzoic acid	saturated	1/1	1/1	3/4	4/4	1/3	2/2	1/2	1/0	1/1
Benzyl alcohol		3/4	4/4	4/4	4/4	4/4	4/4	2/3	0/0	4/4
Boric acid	10%	1/1	1/1	1/0	1/1	1/1	1/2	1/3	1/0	1/1
Brake fluid		1/0	1/0	1/0	4/4	1/1	3/0	1/0	3/0	4/4
Bromine		4/4	4/4	4/4	4/4	4/4	4/4	2/4	4/4	4/4
Bromobenzene		3/4	4/4	1/0	4/4	4/4	4/4	4/4	0/0	0/0
Butadiene		3/4	4/4	1/0	4/4	4/4	4/4	3/4	0/0	0/0
Butanol	techn. pure	1/1	1/3	1/0	1/0	1/2	1/0	1/3	4/4	0/0
Butyl acetate		1/2	2/3	1/0	4/4	3/4	4/4	4/4	4/4	4/4
Butyric acid		3/4	4/4	3/3	4/4	4/4	4/4	2/4	4/4	4/4
C Calcium chloride	aqueous	1/1	1/1	1/0	1/0	1/1	1/1	1/3	1/0	1/1
Calcium hydroxide	conc.	1/1	1/1	1/0	4/4	1/1	2/2	1/1	1/0	0/0
Calcium hypochlorite	saturated	1/1	1/1	1/4	3/4	1/1	2/3	3/3	3/0	1/1
Calcium sulphate	saturated	1/1	1/1	1/1	1/0	1/1	1/0	1/3	1/0	0/0
Carbazole		1/1	1/1	(2)	4/4	1/1	1/1	4/4	0/0	4/4
Carbon bisulphide		4/4	4/4	3/0	4/4	4/4	4/4	4/4	4/4	4/4
Carbon dioxide		1/1	0/0	0/0	0/0	1/1	0/0	1/1	0/0	1/1
Carbon tetrachloride		3/4	4/4	1/0	4/4	4/4	4/4	2/3	4/4	4/4
Caustic potash (potassium hydroxide)	50%	1/1	1/1	1/0	4/4	1/1	1/1	1/1	1/0	0/0
Caustic soda	30%	1/1	1/1	1/0	4/4	1/1	1/0	1/3	1/3	0/0
Cellosolve acetate		1/1	1/2	0/0	3/4	1/2	4/4	3/4	0/0	0/0
Chlorine	10 % in H2O	3/4	3/4	4/4	2/3	4/4	4/4	1/2	0/0	4/4
Chlorine water		3/0	0/4	4/4	4/4	3/4	4/4	3/3	3/0	3/3
Chlorobenzene		3/4	3/4	4/4	4/4	3/4	4/4	4/4	0/0	0/4
Chloroform		3/4	4/4	3/3	4/4	2/3	4/4	4/4	4/4	4/4
Chromic acid	10%	1/1	1/1	4/4	2/3	1/1	1/1	1/2	0/0	0/3
Citric acid	10%	1/1	1/1	1/1	1/2	1/1	1/2	2/2	1/0	0/0
Cresol		3/4	4/4	4/4	4/4	2/3	4/4	4/4	4/4	3/4
Cyclohexane		3/4	3/4	1/0	3/3	3/4	4/4	2/3	1/0	1/3
D Decahydronaphthalene (decalin)		1/2	2/4	1/0	4/4	2/4	4/4	1/2	3/0	3/4
Diamide hydrate	aqueous	1/1	1/0	4/4	(4)	1/1	0/0	1/0	0/0	0/0
Dibutyl phthalate		1/3	3/3	1/0	4/4	2/2	4/4	4/4	4/4	0/4
Dichlorobenzene	o-	3/3	3/4	(1)	4/4	3/4	4/4	4/4	4/4	4/4
Diethylbenzene		3/4	4/4	(1)	3/4	4/4	4/4	4/4	0/0	0/0
Diethylether		3/4	4/4	1/0	4/4	4/4	4/4	3/4	0/0	4/4
Dimethylformamide		1/1	1/3	1/0	4/4	1/1	4/4	3/4	0/0	4/4
Dioxin 1,4		2/2	2/3	1/0	4/4	3/3	4/4	3/4	4/4	4/4
E Ethanol	50%	1/1	1/1	1/0	1/0	1/1	1/0	1/0	3/0	0/0
Ether		3/4	4/4	1/1	4/4	4/4	4/4	3/4	4/4	4/4
Ethyl acetate		1/3	3/4	1/0	4/4	1/3	4/4	4/4	4/4	0/4
Ethyl acrylate		4/4	4/4	1/0	(4)	4/4	0/0	4/4	4/4	0/0
Ethyl alcohol	96%	1/1	1/3	1/0	1/3	1/1	3/4	1/3	3/0	1/3
Ethyl benzene		2/3	3/4	(2)	4/4	3/4	4/4	4/4	4/4	4/4
Ethyl chloride		3/3	3/4	1/0	4/4	3/4	4/4	4/4	4/4	4/4
Ethyl ether	tech. pure.	3/0	2/3	1/0	4/4	4/4	4/4	4/4	4/4	0/0
Ethylcyanacetat		1/1	1/1	0/0	3/4	1/1	2/4	3/4	0/0	0/0
Ethylene glycol		1/1	1/1	1/0	2/3	1/1	1/1	1/1	3/3	1/1
Ethylene oxide		2/3	3/3	3/0	3/4	3/3	4/4	3/4	0/0	0/0
F Fluoride		1/1	1/1	(2)	1/1	1/1	2/2	1/1	0/0	0/0
Fluorine		4/4	4/4	1/4	4/4	4/4	4/4	1/2	0/0	4/4
Formaldehyde	40%	1/2	2/3	1/3	1/2	1/2	4/4	2/3	3/3	0/4
Formic acid	98-100%	1/1	1/2	4/4	3/4	1/3	3/4	3/4	1/3	3/4
G Glacial acetic acid		0/0	0/0	4/4	4/4	1/3	0/0	0/0	0/0	0/0
Glucose	any	1/1	1/1	1/1	1/1	1/1	1/1	1/3	1/3	0/0
Glycerine	any	1/1	1/1	1/0	3/3	1/1	1/1	1/1	2/3	1/1
H Heating oil		3/3	3/4	1/0	3/3	1/3	3/4	1/1	3/3	1/1
Heptane, n-		2/3	3/4	1/0	1/2	2/4	4/4	2/3	4/4	1/0
Hexane		2/3	4/4	1/0	(2)	2/3	4/4	2/4	4/4	1/1

Medium	Concentration	HDPE	LDPE	PA	PC	PP	PS	PVC rigid	PVC- plasticised	SAN	
H Hydrobromic acid	50%	1/1	1/2	4/4	4/4	1/2	4/4	1/1	3/3	0/0	
Hydrochloric acid	20%	1/1	1/1	4/4	2/3	1/1	1/1	1/3	0/0	0/3	
Hydrocyanic acid	aqueous	1/1	1/1	(3)	4/4	1/1	1/0	1/0	1/0	0/0	
Hydrofluoric acid	50%	1/1	1/1	4/4	4/4	1/1	4/4	2/3	2/0	3/3	
I Inorganic salts dissolved		1/1	1/1	0/0	1/1	1/1	2/2	1/1	0/0	0/0	
Iodine (I) - tincture		1/3	1/3	4/4	3/4	1/2	3/3	4/4	4/4	3/3	
Isopropanol (isopropyl alcohol)	techn. pure	1/1	1/1	1/0	1/2	1/1	2/2	1/2	4/4	1/4	
Isopropyl acetate		1/2	2/3	1/0	4/4	2/3	4/4	4/4	4/4	0/0	
K Kerosene		2/2	3/4	(1)	4/4	3/3	4/4	1/1	0/0	0/0	
L Lactic acid	85%	1/1	1/1	3/4	1/2	1/2	2/2	2/3	2/3	1/1	
Lanolin	techn. pure	1/3	1/3	1/0	1/0	1/3	1/1	3/3	3/3	1/1	
Lead acetate	aqueous	1/1	1/1	3/0	1/0	1/1	1/1	1/1	1/0	1/1	
Lubricating oil		1/3	2/3	(2-3)	(1)	3/0	0/0	1/1	1/3	0/0	
M Machine oil	100%	0/0	1/4	(1)	(2)	1/3	0/0	0/0	0/0	0/0	
Menthol	100%	1/3	3/4	3/0	3/4	1/3	4/4	0/0	0/0	0/0	
Mercuric chloride		1/1	1/1	4/4	1/0	1/1	1/3	1/3	1/0	1/1	
Mercury	pure	1/1	1/1	1/0	1/1	1/1	1/1	1/1	3/0	1/1	
Methanol (methyl alcohol)		1/1	1/1	2/0	4/4	1/1	3/4	1/3	3/3	3/4	
Methoxyethyl oleate		1/1	1/2	(2)	3/4	1/2	4/4	4/4	0/0	0/0	
Methyl acetate	100%	1/0	1/1	1/0	(4)	1/3	4/4	4/4	4/4	4/4	
Methyl ethyl ketone		1/3	3/4	1/0	4/4	1/3	4/4	4/4	4/4	4/4	
Methylene chloride		4/4	4/4	3/4	4/4	3/4	4/4	4/4	4/4	4/4	
Mineral oil		1/1	2/4	(1)	1/2	1/3	1/1	1/2	0/0	0/0	
Monochloroacetic acid		1/1	1/1	4/4	3/4	1/2	2/4	3/4	4/4	0/0	
N Nitric acid	50%	2/4	3/4	4/4	4/4	3/4	4/4	2/3	0/0	0/3	
Nitrobenzene		3/4	4/4	4/4	4/4	2/4	4/4	4/4	4/4	4/4	
Nitrohydrochloric acid		4/4	4/4	4/4	4/4	4/4	4/4	4/4	4/4	3/4	
O Octane, n-		1/1	1/1	1/0	2/3	1/1	4/4	3/4	3/3	1/1	
Oils and fats, vegetable		1/3	1/3	(2)	(2)	1/3	3/0	1/1	3/3	0/0	
Oxalic acid		1/1	1/1	3/4	1/0	1/1	1/1	1/1	1/1	1/1	
P Perchlorethylene		4/4	4/4	4/4	4/4	4/4	4/4	4/4	0/0	1/1	
Perchloric acid		2/4	2/4	4/4	4/4	2/4	2/3	2/4	3/0	0/0	
Petroleum	techn. pure	1/3	3/4	1/0	3/0	1/3	4/4	1/0	3/0	3/4	
Petroleum spirit		2/3	3/4	1/0	3/3	3/4	4/4	2/4	0/0	0/4	
Phenol	100%	2/3	3/3	4/4	4/4	1/2	4/4	4/4	3/0	4/4	
Phenylhydrazine	techn. pure	3/0	0/0	(3)	(3)	3/4	0/0	4/4	0/0	0/0	
Phosphoric acid	85%	1/1	1/1	4/4	1/2	1/2	1/2	1/2	1/1	1/2	
Photo developer		1/3	1/1	4/4	(2)	1/2	0/0	1/3	1/0	0/0	
Photo fixing bath		1/0	1/1	1/0	(2)	1/1	0/0	1/3	1/0	0/0	
Plasticiser		1/3	1/3	(2)	(3)	1/3	0/0	0/0	0/0	3/3	
Potassium perchlorate	saturated	1/1	1/1	(1)	1/0	1/1	0/0	1/3	3/0	0/0	
Potassium permanganate		1/3	1/1	4/4	1/0	1/1	1/3	1/3	0/0	1/3	
Propane	gaseous	3/4	4/4	1/0	3/4	2/4	4/4	1/2	0/0	0/0	
Propylene glycol		1/1	1/1	4/4	2/3	1/1	1/1	1/1	3/4	0/0	1/1
Propylene oxide		1/1	1/2	(3)	2/3	1/2	4/4	3/4	0/0	4/4	
Pyridine		1/3	0/2	1/0	4/4	3/3	4/4	4/4	4/4	4/4	
R Resorcinol	saturated	1/1	1/1	4/4	2/3	1/1	2/3	3/4	0/0	0/0	
S Salicylic acid	saturated	1/1	1/1	1/0	1/2	1/1	1/2	2/3	0/0		



AUER

QUALITY
MADE IN GERMANY



- | | |
|---|--|
|  AUER Packaging Austria
www.auer-packaging.at |  AUER Packaging Luxembourg
www.auer-packaging.lu |
|  AUER Packaging België
www.auer-packaging.be |  AUER Packaging Mexico
www.auer-packaging.mx |
|  AUER Packaging Bulgaria
www.auer-packaging.bg |  AUER Packaging Nederland
www.auer-packaging.nl |
|  AUER Packaging Swiss GmbH
www.auer-packaging.ch |  AUER Packaging Norge
www.auer-packaging.no |
|  AUER Packaging Češko
www.auer-packaging.cz |  AUER Packaging Polska
www.auer-packaging.pl |
|  AUER Packaging Deutschland
www.auer-packaging.de |  AUER Packaging Portugal
www.auer-packaging.pt |
|  AUER Packaging Danmark
www.auer-packaging.dk |  AUER Packaging România
www.auer-packaging.ro |
|  AUER Packaging España
www.auer-packaging.es |  AUER Packaging Россия
www.auer-packaging.ru |
|  AUER Packaging Suomi
www.auer-packaging.fi |  AUER Packaging Sverige
www.auer-packaging.se |
|  AUER Packaging France
www.auer-packaging.fr |  AUER Packaging Slovensko
www.auer-packaging.sk |
|  AUER Packaging Greece
www.auer-packaging.gr |  AUER Packaging Türkiye
www.auer-packaging.com.tr |
|  AUER Packaging Magyarország
www.auer-packaging.hu |  AUER Packaging U.K.
www.auer-packaging.co.uk |
|  AUER Packaging Ireland
www.auer-packaging.ie |  AUER Packaging USA
www.auer-packaging.us |
|  AUER Packaging Italia
www.auer-packaging.it | |

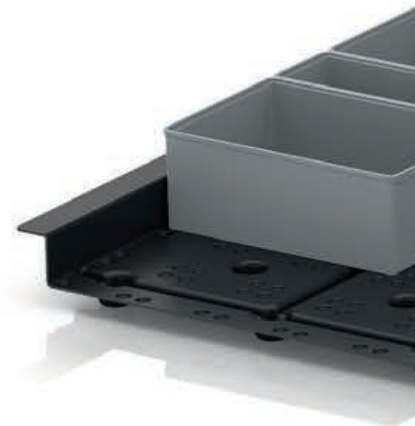

AUER GmbH
Technologiepark

Am Kroit 25/27
D-83123 Amerang
Tel. +49 8075 91333-840
Fax +49 8075 91333-841

info@auer-packaging.si
www.auer-packaging.si