

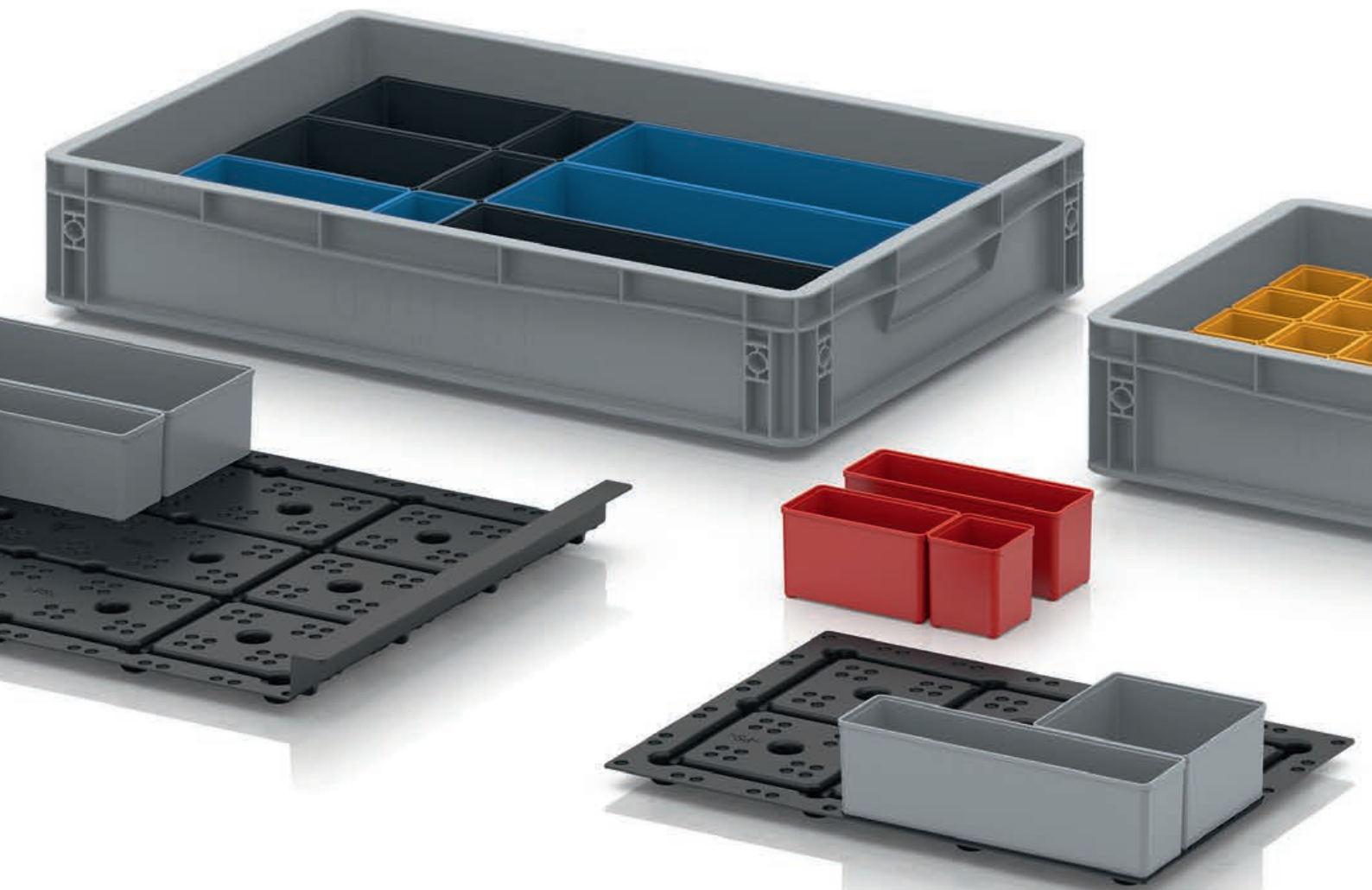

# PACKAGING SOLUTIONS.

PRODUKTOVÝ KATALÓG 2023







Do začiatkov je potrebná ODVAHA,  
ktorú sprevádza CTIŽIADOSTIVOSŤ  
a obohacuje NÁHODA

—  
Robert Auer



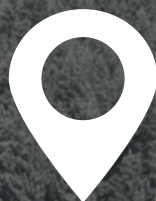

## AMERANG

47° 59' 32.83" N 12° 18' 26.617" E

### V ŠTÁDIU VÝSTAVBY:

plne automatický sklad s vysokými regálmi s 20 000 miestami na palety







### **THERE IS A PACKAGING SOLUTION.**

AUER Packaging je stredne veľký podnik z krásneho prostredia bavorského predhoria Álp. Vďaka silnej vôli a vášni sa zo spoločnosti AUER GmbH v posledných 30 rokoch vyvinul popredný nemecký výrobca plastových produktov pre potreby skladovania a prepravy. Spoločnosť AUER Packaging sa zameriava na neustály vývoj skladovacích a prepravných prepraviek pre pevné a tekuté materiály. „Quality made in Germany“ pritom nie je len zásada, ale realita: 35 miliónov výrobkov, ktoré ročne vyrobíme, sa vyrábajú v Nemecku. Najväčší podiel tvorí výroba v našich vlastných výrobných halách v sídle firmy v Amerangu. Spoľahlivosť, modernosť a flexibilita tromi slovami vystihujú náš silne expandujúci podnik. Pretože najlepší servis, najmodernejšie spôsoby výroby a produkty zamerané na potreby zákazníkov sú v spoločnosti AUER Packaging samozrejmosťou. Servis má pre nás veľký význam – bez ohľadu na to, či ide o jednotlivú alebo veľkú objednávku, malý podnik alebo veľký koncern.



### **FOR AN INNOVATED WORLD.**

Vedenie spoločnosti – Robert Auer, Diana Auer a Philipp Auer – si môžu zaspomínať na tri vzrušujúce a úspešné desaťročia. Po získaní technologického parku v roku 2014 a výstavbe obidvoch existujúcich hál pre vlastnú výrobu sú najnovšími projektami novostavba veľkej skladovej haly a tretej výrobnéj haly. 38 najmodernejších vstrekovacích systémov zabezpečuje flexibilné kapacity v troch halách v stredisku Amerang. K dispozícii bude tiež nové, plne automatizované logistické centrum. Aj v nadchádzajúcich rokoch uvedie spoločnosť AUER Packaging na trh nové, inovatívne výrobky.





**MUER**  
PACKAGING





8t

**MUER**  
PACKAGING



QUALITY  
MADE IN GERMANY





#### **QUALITY MADE IN GERMANY.**

Ako špecialista na plastové obaly pre priemysel používa AUER Packaging iba materiál, ktorý je optimálne vhodný na tento účel: Vlastnosti ako teplotná stabilita, nosnosť a odolnosť proti nárazu zaručujú vysokú kvalitu a životnosť produktov. Kombinácia jedinečného a čistého dizajnu, optimalizovaného komfortu pri používaní a spracovania vysoko kvalitných materiálov robí výrobky AUER Packaging jedinečnými.

Prostredníctvom QR kódu získate exkluzívny náhľad do našej výroby.



[www.auer-packaging.de/videos/company/AUER-Packaging-Produktionshalle.mp4](http://www.auer-packaging.de/videos/company/AUER-Packaging-Produktionshalle.mp4)

### **PRIAMY PREDAJ – VAŠA VÝHODA.**

Výrobky AUER Packaging majú vynikajúci pomer ceny a výkonu. Celková stratégia je rovnako jednoduchá ako úspešná: Všetky produkty sa predávajú výlučne prostredníctvom priameho predaja – prostredníctvom online obchodu, telefonicky alebo e-mailom. Všetky výrobky, ktoré sú označené logom „odosielame za 24 hodín“, sú expedované do 24 hodín od prijatia objednávky. Kvalita nemusí byť vždy drahá – presvedčte sa sami!



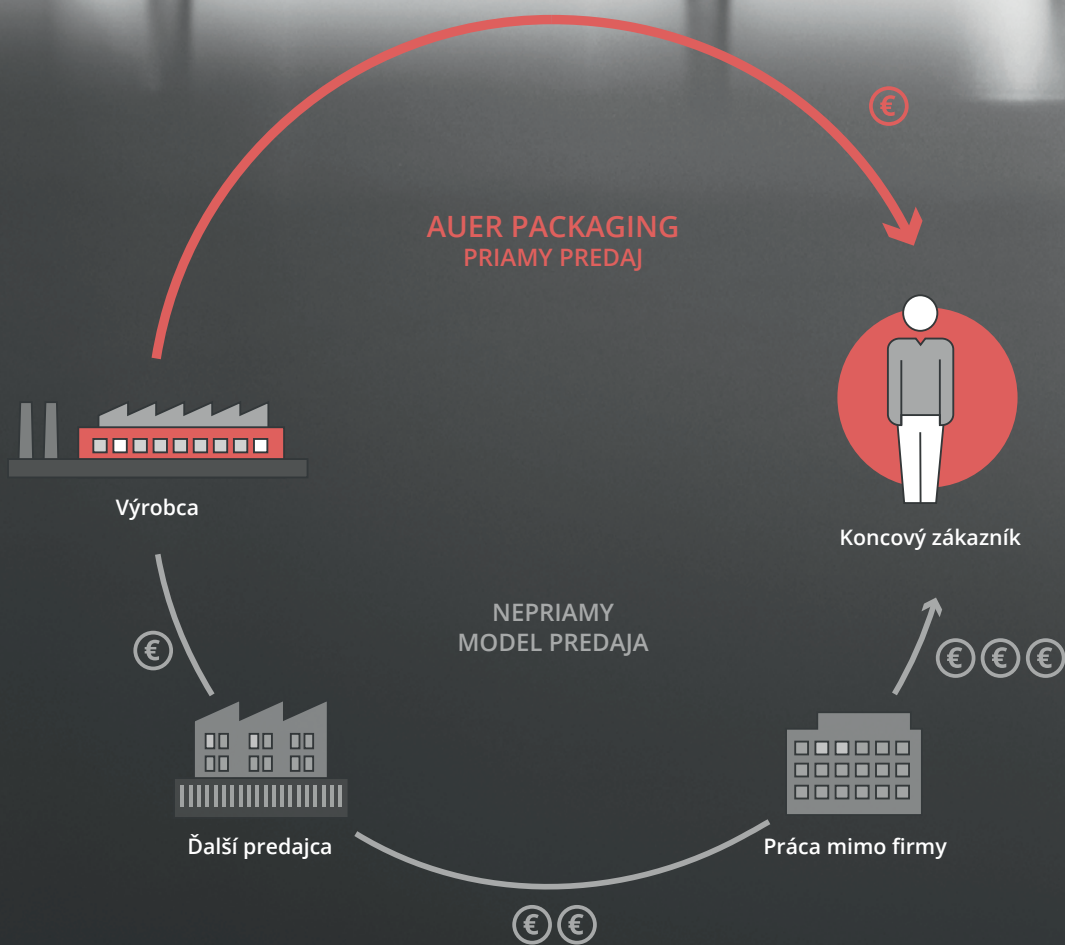





### **Udržateľnosť vďaka kvalite.**

Aj pre plasty platí: Udržateľnosť je to, čo z toho urobíte. Produkty AUER Packaging sú určené na dlhodobé používanie. Životnosť najmenej 15 rokov je pre naše výrobky bežná, mnohé sa používajú ešte dlhšie. Už počas vývoja dbáme na to, aby sme pri výrobe nepoužili ani o gram materiálu menej či viac. Dbáme na optimálnu rovnováhu medzi použitím materiálu a funkčnosťou. Takmer všetky produkty AUER Packaging sú z jedného materiálu. To umožňuje bezproblémovú a predovšetkým úplnú recykláciu. V spoločnosti AUER Packaging používame recyklovaný materiál aj sami, napríklad na plastové palety AUER.

Všetky procesy v spoločnosti AUER Packaging sú optimalizované na energetickú účinnosť a CO2 efektívnosť: V porovnaní s rokom 2019 sme znížili emisie CO2 na kilogram granulátu o polovicu. Vyrábame výlučne pomocou technicky najmodernejších strojov. Výrobný chladiaci okruh je navrhnutý tak, aby sme nemuseli pridávať čerstvú vodu alebo chemické prísady. Odpadové teplo využívame na vykurovanie budovy spoločnosti. Náš nový fotovoltaický systém bude vyrábať až 700 000 wattov elektriny, ktorú použijeme na výrobu energie.

16



STOHOVATEĽNÉ KONTAJNERY

58



SYSTÉMOVÉ BOXY A KUFRE

96



PRIESTOROVO ÚSPORNÉ KONTAJNERY

104



PREPRAVNÉ DEBNY S OKIENKOM

118



VEDRÁ A DÓZY

126

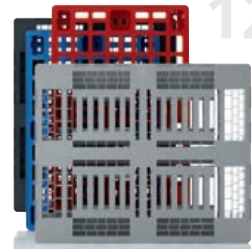

PLASTOVÉ PALETY

134



PALETOVÉ KONTAJNERY

148



IBC KONTAJNER

156



PREPRAVNÉ POMÔCKY



SYSTÉMOVÝ VOZÍK

166

198



ESD PRODUKTY

232



INDIVIDUALIZÁCIA

# OBSAH

---

## STOHOVATELNÉ KONTAJNERY

Euro prepravky	18
Prepravka so špeciálnymi rozmermi	50
KLT prepravky	54

## SYSTÉMOVÉ BOXY A KUFRE

Sortimentové boxy	60
Kufríky na náradie	74
Ochranný kufrík	90

## PRIESTOROVO ÚSPORNÉ KONTAJNERY

Opakovane použiteľné prepravky	98
Skladacie prepravky	102

## PREPRAVNÉ DEBNY S OKIENKOM

106

## VEDRÁ A DÓZY

Vedrá	120
Skrutkovacie dózy	124

## PLASTOVÉ PALETY

128

## PALETOVÉ KONTAJNERY

Paletové boxy	136
Skladacie paletové boxy	138

## IBC KONTAJNER

IBC kontajner Klasické	150
Sklápacie IBC	151

## PREPRAVNÉ POMÔCKY

Prepravný podvozok	158
Plošinové vozíky	162
Kolieska	164

## SYSTÉMOVÝ VOZÍK

pre regálové prepravky	168
pre vyklápacie boxy	170
pre euro prepravky	172

## ESD PRODUKTY

ESD euro prepravky	200
ESD prepravné debny s okienkom	202
ESD systémové vozíky	208
ESD skladacie prepravky	218
ESD KLT prepravky	220
ESD palety	224

## INDIVIDUALIZÁCIA

Potlač	233
Špeciálne farby	235





# STOHOVATEL'NÉ KONTAJNERY

*Naša klasika*



# EURO PREPRAVKY ZATVORENÉ

**K DODANIU OD JEDNÉHO KUSU**  
*žiadny minimálny odber.*

**ŠPECIÁLNE FARBY**  
*Objednajte si teraz online*

**BEZPLATNÉ DODANIE**  
*pri objednávkach nad 250 € netto*

 **PRIPRAVENÉ  
NA ODOSLANIE** **24** <sup>\*\*</sup>  
do **hodín**



## Usporiadanie podľa rozmeru

Uzavreté europrepravky od AUER Packaging sa vyznačujú jedinečným a jednoduchým dizajnom a vysokou stabilitou. Vďaka svojej robustnosti a vysokokvalitnému materiálu majú tieto euroboxy mimoriadne dlhú životnosť, a preto sú ekonomické.

» ESD vyhotovenie nájdete na strane 200

- Odolné proti kyselinám a lúhom
- Všetky bežné euroformáty
- Odolné voči chladu a teplu
- Vhodné pre dopravníky

\*\*\*) iba pri objednávkach cez internetový obchod. Tovar odosielame iba v pracovné dni a v prípade, ak je tovar na sklade. Dostupnosť a aktuálne denné expedičné časy nájdete v online obchode.



**EURO PREPRAVKY ZATVORENÉ RUKOVĀTE ČELNÁ STRANA ZATVORENÉ**

RAL 7001

Vonk. rozmery D x Š x V (cm)	Katalóg č.	Cena pri jednotlivom odbere	Kusy na palete	Cena/ks na paletu
20 x 15 x 12,0	EG 21512 HG	2,33 €	760	1,79 €
30 x 20 x 12,0	EG 32/12 HG	3,79 €	380	2,92 €
30 x 20 x 17,0	EG 32/17 HG	4,41 €	260	3,39 €
40 x 30 x 7,5	EG 43/75 HG	4,73 €	330	3,64 €
40 x 30 x 12,0	EG 43/12 HG	5,80 €	190	4,46 €
40 x 30 x 17,0	EG 43/17 HG	7,07 €	130	5,44 €
40 x 30 x 22,0	EG 43/22 HG	8,19 €	140	6,30 €
40 x 30 x 27,0	EG 43/27 HG	9,45 €	80	7,27 €
40 x 30 x 32,0	EG 43/32 HG	10,71 €	70	8,24 €
60 x 40 x 7,5	EG 64/75 HG	7,41 €	165	5,70 €
60 x 40 x 12,0	EG 64/12 HG	9,19 €	95	7,07 €
60 x 40 x 17,0	EG 64/17 HG	11,02 €	65	8,48 €
60 x 40 x 22,0	EG 64/22 HG	12,84 €	50	9,88 €
60 x 40 x 27,0	EG 64/27 HG	15,41 €	40	11,85 €
60 x 40 x 32,0	EG 64/32 HG	16,31 €	45	12,54 €
60 x 40 x 42,0	EG 64/42 HG	21,94 €	25	16,88 €
80 x 60 x 12,0	EG 86/12 HG	23,05 €	34	17,73 €
80 x 60 x 22,0	EG 86/22 HG	31,08 €	20	23,90 €
80 x 60 x 32,0	EG 86/32 HG	38,76 €	12	29,81 €
80 x 60 x 42,0	EG 86/42 HG	43,61 €	14	33,55 €
80 x 60 x 52,0	EG 86/52 HG	53,93 €	12	41,48 €

**EURO PREPRAVKY ZATVORENÉ RUKOVĀTE ČELNÁ STRANA OTVORENÉ**

RAL 7001

Vonk. rozmery D x Š x V (cm)	Katalóg č.	Cena pri jednotlivom odbere	Kusy na paletu	Cena/ks na paletu
40 x 30 x 17,0	EG 43/17	7,07 €	130	5,44 €
40 x 30 x 22,0	EG 43/22	8,19 €	140	6,30 €
40 x 30 x 27,0	EG 43/27	9,45 €	80	7,27 €
40 x 30 x 32,0	EG 43/32	10,71 €	70	8,24 €
60 x 40 x 12,0	EG 64/12	9,19 €	95	7,07 €
60 x 40 x 17,0	EG 64/17	11,02 €	65	8,48 €
60 x 40 x 22,0	EG 64/22	12,84 €	50	9,88 €
60 x 40 x 27,0	EG 64/27	15,41 €	40	11,85 €
60 x 40 x 32,0	EG 64/32	16,31 €	45	12,54 €
60 x 40 x 42,0	EG 64/42	21,94 €	25	16,88 €
80 x 60 x 22,0	EG 86/22	31,08 €	20	23,90 €
80 x 60 x 32,0	EG 86/32	38,76 €	12	29,81 €
80 x 60 x 42,0	EG 86/42	43,61 €	14	33,55 €
80 x 60 x 52,0	EG 86/52	53,93 €	12	41,48 €

**NÁŠ TIP: VÝBER OTVOROV PRE RUKOVĀTI PODĽA POTREBY**

Či už zatvorené rukoväti, rukoväti na pozdĺžnych stranách, čelných stranách alebo na všetkých štyroch stranách: možné sú všetky varianty. Vyberte si požadovanú konfiguráciu online: [www.auer-packaging.sk](http://www.auer-packaging.sk)

# EURO PREPRAVKY S VEKOM SO ZÁVESMI

**K DODANIU OD JEDNÉHO KUSU**  
*žiadny minimálny odber.*

**ŠPECIÁLNE FARBY**  
*Objednajte si teraz online*

**BEZPLATNÉ DODANIE**  
*pri objednávkach nad 250 € netto*

 **PRIPRAVENÉ  
NA ODOSLANIE** do **24** <sup>\*\*</sup> **hodín**



## Bezpečné uzavretie

Europepravky s vekom so závesmi od AUER Packaging sa vďaka jednoduchšej obsluhu závesného systému dajú veľmi rýchlo zatvoriť. Váš tovar je teda optimálne chránený pred poškodením pri preprave a znečistením.

» ESD vyhotovenie nájdete na strane 201

- Stohovateľné aj s vekom
- Prispôbené eurorozmerom
- Stabilné závesy
- S otvorenými alebo uzavretými rukoväťami

\*\*\*) iba pri objednávkach cez internetový obchod. Tovar odosielame iba v pracovné dni a v prípade, ak je tovar na sklade. Dostupnosť a aktuálne denné expedičné časy nájdete v online obchode.

## EURO PREPRAVKY S VEKOM SO ZÁVESMI RUKOVĀTE ZATVORENĚ

RAL 7001

Vonk. rozmery D x Š x V (cm)	Katalóg č.	Cena pri jednotlivom odbere	Kusy na palete	Cena/ks na palete
20 x 15 x 13,5	ED 21512 HG	5,90 €	640	4,53 €
30 x 20 x 13,5	ED 32/12 HG	6,49 €	320	4,99 €
30 x 20 x 18,5	ED 32/17 HG	7,00 €	240	5,39 €
40 x 30 x 9,0	ED 43/75 HG	9,11 €	270	7,01 €
40 x 30 x 13,5	ED 43/12 HG	9,93 €	160	7,64 €
40 x 30 x 18,5	ED 43/17 HG	11,16 €	120	8,58 €
40 x 30 x 23,5	ED 43/22 HG	12,84 €	90	9,87 €
40 x 30 x 28,5	ED 43/27 HG	13,83 €	70	10,63 €
40 x 30 x 33,5	ED 43/32 HG	15,23 €	60	11,72 €
60 x 40 x 9,0	ED 64/75 HG	14,16 €	130	10,89 €
60 x 40 x 13,5	ED 64/12 HG	15,95 €	85	12,27 €
60 x 40 x 18,5	ED 64/17 HG	17,88 €	60	13,75 €
60 x 40 x 23,5	ED 64/22 HG	19,91 €	45	15,32 €
60 x 40 x 28,5	ED 64/27 HG	22,81 €	35	17,55 €
60 x 40 x 33,5	ED 64/32 HG	24,89 €	30	19,15 €
60 x 40 x 43,5	ED 64/42 HG	29,13 €	25	22,41 €
80 x 60 x 13,5	ED 86/12 HG	39,49 €	34	30,38 €
80 x 60 x 23,5	ED 86/22 HG	48,69 €	18	37,46 €
80 x 60 x 33,5	ED 86/32 HG	55,80 €	12	42,92 €
80 x 60 x 43,5	ED 86/42 HG	65,25 €	10	50,19 €
80 x 60 x 54,0	ED 86/52 HG	78,07 €	8	60,05 €



## EURO PREPRAVKY S VEKOM SO ZÁVESMI RUKOVĀTE OTVORENĚ

RAL 7001

Vonk. rozmery D x Š x V (cm)	Katalóg č.	Cena pri jednotlivom odbere	Kusy na palete	Cena/ks na palete
40 x 30 x 18,5	ED 43/17	11,16 €	120	8,58 €
40 x 30 x 23,5	ED 43/22	12,84 €	90	9,87 €
40 x 30 x 28,5	ED 43/27	13,83 €	70	10,63 €
40 x 30 x 33,5	ED 43/32	15,23 €	60	11,72 €
60 x 40 x 13,5	ED 64/12	15,95 €	85	12,27 €
60 x 40 x 18,5	ED 64/17	17,88 €	60	13,75 €
60 x 40 x 23,5	ED 64/22	19,91 €	45	15,32 €
60 x 40 x 28,5	ED 64/27	22,81 €	35	17,55 €
60 x 40 x 33,5	ED 64/32	24,89 €	30	19,15 €
60 x 40 x 43,5	ED 64/42	29,13 €	25	22,41 €
80 x 60 x 23,5	ED 86/22	48,69 €	18	37,46 €
80 x 60 x 33,5	ED 86/32	55,80 €	12	42,92 €
80 x 60 x 43,5	ED 86/42	65,25 €	10	50,19 €
80 x 60 x 54,0	ED 86/52	78,07 €	8	60,05 €



### NĀŠ TIP: KONTAJNERY V ŠPECIĀLNÝCH FARBĀCH

Štandardné farby našich výrobkov sa nehodia k vzhľadu vašej spoločnosti? Žiadny problém! Svoje výrobky zhotovíme v akejkoľvek špeciálnej farbe. V obchode si môžete vybrať z preddefinovaných špeciálnych farieb. Ak ani tu nenájdete nič vhodného, poradí vám náš zákaznícky servis!

Ďalšie informácie nájdete na strane: [www.auer-packaging.sk](http://www.auer-packaging.sk)

# EURO PREPRAVKA KUFOR

K DODANIU OD JEDNÉHO KUSU  
žiadny minimálny odber.

ŠPECIÁLNE FARBY  
Objednajte si teraz online

BEZPLATNÉ DODANIE  
pri objednávkach nad 250 € netto



PRIPRAVENÉ  
NA ODOSLANIE  
do **24** <sup>\*\*</sup> hodín

## Osvedčená prepravky s rukoväťou

Europrepravka kufor od AUER Packaging vďaka praktickým rukovätiam zabezpečuje bezpečné a pohodlné nosenie prepravky – aj pri ťažkom obsahu. Na zabezpečenie obsahu možno uzavrieť veko dvomi závesmi a dvomi uzávermi na zacvaknutie.

- Stohovateľné aj s vekom
- Uzavreté otvory pre rukoväťe
- Viacero variantov držadla
- Mimoriadne robustné

## EURO PREPRAVKA KUFOR 1 RUKOVÄŤ NA POZDĹŽNEJ STRANE

RAL 7001

Vonk. rozmery D x Š x V (cm)	Katalóg č.	Cena pri jednotlivom odbere	Kusy na palete	Cena/ks na paleta
30 x 20 x 13,5	ED 32/12 HG 1G	21,05 €	320	16,19 €
30 x 20 x 18,5	ED 32/17 HG 1G	21,49 €	240	16,53 €
40 x 30 x 9,0	ED 43/75 HG 1G	22,32 €	270	17,17 €
40 x 30 x 13,5	ED 43/12 HG 1G	23,49 €	160	18,07 €
40 x 30 x 18,5	ED 43/17 HG 1G	24,77 €	120	19,06 €
40 x 30 x 23,5	ED 43/22 HG 1G	26,45 €	90	20,35 €
40 x 30 x 28,5	ED 43/27 HG 1G	27,44 €	70	21,11 €
40 x 30 x 33,5	ED 43/32 HG 1G	28,85 €	60	22,19 €
60 x 40 x 9,0	ED 64/75 HG 1G	27,77 €	130	21,36 €
60 x 40 x 13,5	ED 64/12 HG 1G	29,57 €	85	22,74 €
60 x 40 x 18,5	ED 64/17 HG 1G	31,49 €	60	24,23 €
60 x 40 x 23,5	ED 64/22 HG 1G	33,53 €	45	25,79 €
60 x 40 x 28,5	ED 64/27 HG 1G	36,42 €	35	28,02 €
60 x 40 x 33,5	ED 64/32 HG 1G	38,51 €	30	29,62 €
60 x 40 x 43,5	ED 64/42 HG 1G	42,74 €	25	32,88 €
80 x 60 x 13,5	ED 86/12 HG 1G	53,11 €	34	40,85 €
80 x 60 x 23,5	ED 86/22 HG 1G	62,31 €	18	47,93 €
80 x 60 x 33,5	ED 86/32 HG 1G	69,41 €	12	53,39 €
80 x 60 x 43,5	ED 86/42 HG 1G	78,86 €	10	60,66 €
80 x 60 x 54,0	ED 86/52 HG 1G	91,68 €	8	70,52 €



\*\*\*) iba pri objednávkach cez internetový obchod. Tovar odosielame iba v pracovné dni a v prípade, ak je tovar na sklade.  
Dostupnosť a aktuálne denné expedičné časy nájdete v online obchode.

**EURO PREPRAVKA KUFOR 2 RUKOVÄTE NA ČELNEJ STRANE**
**RAL 7001**

Vonk. rozmery D x Š x V (cm)	Katalóg č.	Cena pri jednotlivom odbere	Kusy na palete	Cena/ks na paletu
40 x 30 x 9,0	ED 43/75 HG 2G	35,93 €	270	27,64 €
40 x 30 x 13,5	ED 43/12 HG 2G	37,10 €	160	28,54 €
40 x 30 x 18,5	ED 43/17 HG 2G	38,38 €	120	29,53 €
40 x 30 x 23,5	ED 43/22 HG 2G	40,06 €	90	30,82 €
40 x 30 x 28,5	ED 43/27 HG 2G	41,05 €	70	31,58 €
40 x 30 x 33,5	ED 43/32 HG 2G	42,46 €	60	32,66 €
60 x 40 x 9,0	ED 64/75 HG 2G	41,38 €	130	31,83 €
60 x 40 x 13,5	ED 64/12 HG 2G	43,18 €	85	33,21 €
60 x 40 x 18,5	ED 64/17 HG 2G	45,11 €	60	34,70 €
60 x 40 x 23,5	ED 64/22 HG 2G	47,14 €	45	36,26 €
60 x 40 x 28,5	ED 64/27 HG 2G	50,03 €	35	38,49 €
60 x 40 x 33,5	ED 64/32 HG 2G	52,12 €	30	40,09 €
60 x 40 x 43,5	ED 64/42 HG 2G	56,35 €	25	43,35 €
80 x 60 x 13,5	ED 86/12 HG 2G	66,72 €	34	51,32 €
80 x 60 x 23,5	ED 86/22 HG 2G	75,92 €	18	58,40 €
80 x 60 x 33,5	ED 86/32 HG 2G	83,02 €	12	63,86 €
80 x 60 x 43,5	ED 86/42 HG 2G	92,47 €	10	71,13 €
80 x 60 x 54,0	ED 86/52 HG 2G	105,29 €	8	80,99 €

**1 RUKOVÄŤ NA POZDĹŽNEJ STRANE, 2 RUKOVÄTE NA ČELNEJ STRANE**
**RAL 7001**

Vonk. rozmery D x Š x V (cm)	Katalóg č.	Cena pri jednotlivom odbere	Kusy na paletu	Cena/ks na paletu
40 x 30 x 9,0	ED 43/75 HG 3G	50,38 €	270	38,76 €
40 x 30 x 13,5	ED 43/12 HG 3G	51,20 €	160	39,39 €
40 x 30 x 18,5	ED 43/17 HG 3G	52,09 €	120	40,07 €
40 x 30 x 23,5	ED 43/22 HG 3G	53,67 €	90	41,29 €
40 x 30 x 28,5	ED 43/27 HG 3G	54,66 €	70	42,05 €
40 x 30 x 33,5	ED 43/32 HG 3G	56,07 €	60	43,13 €
60 x 40 x 9,0	ED 64/75 HG 3G	55,48 €	130	42,68 €
60 x 40 x 13,5	ED 64/12 HG 3G	56,79 €	85	43,68 €
60 x 40 x 18,5	ED 64/17 HG 3G	58,72 €	60	45,17 €
60 x 40 x 23,5	ED 64/22 HG 3G	60,75 €	45	46,73 €
60 x 40 x 28,5	ED 64/27 HG 3G	63,65 €	35	48,96 €
60 x 40 x 33,5	ED 64/32 HG 3G	65,73 €	30	50,56 €
60 x 40 x 43,5	ED 64/42 HG 3G	69,97 €	25	53,82 €
80 x 60 x 13,5	ED 86/12 HG 3G	80,33 €	34	61,79 €
80 x 60 x 23,5	ED 86/22 HG 3G	89,53 €	18	68,87 €
80 x 60 x 33,5	ED 86/32 HG 3G	96,63 €	12	74,33 €
80 x 60 x 43,5	ED 86/42 HG 3G	106,09 €	10	81,61 €
80 x 60 x 54,0	ED 86/52 HG 3G	118,90 €	8	91,46 €

**2 RUKOVÄTE NA POZDĹŽNEJ STRANE**
**RAL 7001**

Vonk. rozmery D x Š x V (cm)	Katalóg č.	Cena pri jednotlivom odbere	Kusy na paletu	Cena/ks na paletu
40 x 30 x 13,5	ED 43/12 HG 2GL	37,10 €	160	28,54 €
40 x 30 x 18,5	ED 43/17 HG 2GL	38,38 €	120	29,53 €
40 x 30 x 33,5	ED 43/32 HG 2GL	42,46 €	60	32,66 €
60 x 40 x 33,5	ED 64/32 HG 2GL	52,12 €	30	40,09 €
60 x 40 x 43,5	ED 64/42 HG 2GL	56,35 €	25	43,35 €
80 x 60 x 33,5	ED 86/32 HG 2GL	83,02 €	12	63,86 €
80 x 60 x 43,5	ED 86/42 HG 2GL	92,47 €	10	71,13 €
80 x 60 x 54,0	ED 86/52 HG 2GL	105,29 €	8	80,99 €

» Ďalšie veľkosti nájdete v našom online obchode.



# EURO PREPRAVKY S VEKOM SO ZÁVESMI PRO BEZ ZÁMKY



PRIPRAVENÉ NA ODOSLANIE do **24** <sup>\*\*</sup> hodín

K DODANIU OD JEDNÉHO KUSU  
žiadny minimálny odber.

BEZPLATNÉ DODANIE  
pri objednávkach nad 250 € netto

## Tesniace euro prepravky

Euro prepravky sú vybavené vekom so závesmi Pro, vďaka ktorému ich možno prachotesne a vodotesne uzavrieť. Má integrované gumové tesnenie, ktoré spolu s pákovým uzáverom zabezpečuje najlepšiu ochranu obsahu pred väčšinou vonkajších vplyvov.

- Integrované gumové tesnenie
- Spoľahlivý upínací pákový uzáver
- Možnosť stohovania aj s vekom so závesmi

## EURO PREPRAVKY S VEKOM SO ZÁVESMI PRO OG RUKOVÄTE ZATVORENÉ

RAL 7001

Vonk. rozmery D x Š x V (cm)	Katalóg č.	Cena pri jednotlivom odbere	Kusy na palete	Cena/ks na palete
40 x 30 x 13,5	EDP 43/12 HG	50,24 €	160	38,64 €
40 x 30 x 18,5	EDP 43/17 HG	51,52 €	120	39,63 €
40 x 30 x 23,5	EDP 43/22 HG	52,66 €	90	40,50 €
40 x 30 x 28,5	EDP 43/27 HG	54,19 €	70	41,68 €
40 x 30 x 33,5	EDP 43/32 HG	55,60 €	60	42,77 €
60 x 40 x 13,5	EDP 64/12 HG	59,26 €	85	45,59 €
60 x 40 x 18,5	EDP 64/17 HG	61,19 €	60	47,07 €
60 x 40 x 23,5	EDP 64/22 HG	63,22 €	45	48,63 €
60 x 40 x 28,5	EDP 64/27 HG	66,12 €	35	50,86 €
60 x 40 x 33,5	EDP 64/32 HG	68,20 €	30	52,46 €
60 x 40 x 43,5	EDP 64/42 HG	72,44 €	25	55,72 €



\*\*\*) iba pri objednávkach cez internetový obchod. Tovar odosielame iba v pracovné dni a v prípade, ak je tovar na sklade.  
Dostupnosť a aktuálne denné expedičné časy nájdete v online obchode.



## EURO PREPRAVKY S VEKOM SO ZÁVESMI PRO 1G

RUKOVĀTE ZATVORENÉ, 1 RUKOVĀŤ NA POZDĹŽNEJ STRANE

RAL 7001



Vonk. rozmery D x Š x V (cm)	Katalóg č.	Cena pri jednotlivom odbere	Kusy na palete	Cena/ks na palete
40 x 30 x 13,5	EDP 43/12 HG 1G	53,45 €	160	41,11 €
40 x 30 x 18,5	EDP 43/17 HG 1G	54,74 €	120	42,10 €
40 x 30 x 23,5	EDP 43/22 HG 1G	55,87 €	90	42,98 €
40 x 30 x 28,5	EDP 43/27 HG 1G	57,40 €	70	44,15 €
40 x 30 x 33,5	EDP 43/32 HG 1G	58,81 €	60	45,24 €
60 x 40 x 13,5	EDP 64/12 HG 1G	62,47 €	85	48,06 €
60 x 40 x 18,5	EDP 64/17 HG 1G	64,40 €	60	49,54 €
60 x 40 x 23,5	EDP 64/22 HG 1G	66,43 €	45	51,10 €
60 x 40 x 28,5	EDP 64/27 HG 1G	69,33 €	35	53,33 €
60 x 40 x 33,5	EDP 64/32 HG 1G	71,41 €	30	54,93 €
60 x 40 x 43,5	EDP 64/42 HG 1G	75,65 €	25	58,19 €



## EURO PREPRAVKY S VEKOM SO ZÁVESMI PRO 2GS

RUKOVĀTE ZATVORENÉ, 2 RUKOVĀTE NA ČELNEJ STRANE

RAL 7001



Vonk. rozmery D x Š x V (cm)	Katalóg č.	Cena pri jednotlivom odbere	Kusy na palete	Cena/ks na palete
40 x 30 x 13,5	EDP 43/12 HG 2G	77,46 €	160	59,59 €
40 x 30 x 18,5	EDP 43/17 HG 2G	78,75 €	120	60,58 €
40 x 30 x 23,5	EDP 43/22 HG 2G	79,88 €	90	61,45 €
40 x 30 x 28,5	EDP 43/27 HG 2G	81,41 €	70	62,63 €
40 x 30 x 33,5	EDP 43/32 HG 2G	82,82 €	60	63,71 €
60 x 40 x 13,5	EDP 64/12 HG 2G	86,49 €	85	66,53 €
60 x 40 x 18,5	EDP 64/17 HG 2G	88,41 €	60	68,01 €
60 x 40 x 23,5	EDP 64/22 HG 2G	90,45 €	45	69,57 €
60 x 40 x 28,5	EDP 64/27 HG 2G	93,34 €	35	71,80 €
60 x 40 x 33,5	EDP 64/32 HG 2G	95,43 €	30	73,40 €
60 x 40 x 43,5	EDP 64/42 HG 2G	99,66 €	25	76,66 €



### NÁŠ TIP: VYHOTOVENIE S OTVORENÝMI RUKOVĀŤAMI

Euro prepravky s vekom so závesmi Pro je možné objednať aj s otvorenými rukoväťami. Všetky dostupné vyhotovenia nájdete na internete: [www.auer-packaging.sk](http://www.auer-packaging.sk)

# EURO PREPRAVKY S VEKOM SO ZÁVESMI PRO SO ZÁMKOM

PRIPRAVENÉ NA ODOSLANIE do **24** hodín\*\*

K DODANIU OD JEDNÉHO KUSU  
žiadny minimálny odber.

BEZPLATNÉ DODANIE  
pri objednávkach nad 250 € netto

## Tesne uzavreté

Euro prepravky sú vybavené vekom so závesmi Pro, vďaka ktorému ich možno prachotesne a vodotesne uzavrieť. Do výsuvných uzáverov veka so závesmi sú integrované vysokokvalitné zámky, ktoré chránia obsah pred neoprávneným prístupom.

- Integrované gumové tesnenie
- Spoľahlivý upínací pákový uzáver
- Možnosť stohovania aj s vekom so závesmi

## EURO PREPRAVKY S VEKOM SO ZÁVESMI PRO OG RUKOVÄTE ZATVORENÉ

RAL 7001

Vonk. rozmery D x Š x V (cm)	Katalóg č.	Cena pri jednotlivom odbere	Kusy na palete	Cena/ks na palete
40 x 30 x 13,5	EDP S 43/12 HG	56,15 €	160	43,19 €
40 x 30 x 18,5	EDP S 43/17 HG	57,43 €	120	44,18 €
40 x 30 x 23,5	EDP S 43/22 HG	59,11 €	90	45,47 €
40 x 30 x 28,5	EDP S 43/27 HG	60,10 €	70	46,23 €
40 x 30 x 33,5	EDP S 43/32 HG	61,51 €	60	47,31 €
60 x 40 x 13,5	EDP S 64/12 HG	65,17 €	85	50,13 €
60 x 40 x 18,5	EDP S 64/17 HG	67,10 €	60	51,61 €
60 x 40 x 23,5	EDP S 64/22 HG	69,13 €	45	53,18 €
60 x 40 x 28,5	EDP S 64/27 HG	72,02 €	35	55,40 €
60 x 40 x 33,5	EDP S 64/32 HG	74,11 €	30	57,01 €
60 x 40 x 43,5	EDP S 64/42 HG	78,35 €	25	60,27 €



\*\*\*) iba pri objednávkach cez internetový obchod. Tovar odosielame iba v pracovné dni a v prípade, ak je tovar na sklade.  
Dostupnosť a aktuálne denné expedičné časy nájdete v online obchode.



## EURO PREPRAVKY S VEKOM SO ZÁVESMI PRO 1G

RUKOVĀTE ZATVORENÉ, 1 RUKOVĀŤ NA POZDĹŽNEJ STRANE

RAL 7001



Vonk. rozmery D x Š x V (cm)	Katalóg č.	Cena pri jednotlivom odbere	Kusy na palete	Cena/ks na palete
40 x 30 x 13,5	EDP S 43/12 HG 1G	59,36 €	160	45,66 €
40 x 30 x 18,5	EDP S 43/17 HG 1G	60,64 €	120	46,65 €
40 x 30 x 23,5	EDP S 43/22 HG 1G	62,32 €	90	47,94 €
40 x 30 x 28,5	EDP S 43/27 HG 1G	63,31 €	70	48,70 €
40 x 30 x 33,5	EDP S 43/32 HG 1G	64,72 €	60	49,78 €
60 x 40 x 13,5	EDP S 64/12 HG 1G	68,38 €	85	52,60 €
60 x 40 x 18,5	EDP S 64/17 HG 1G	70,31 €	60	54,08 €
60 x 40 x 23,5	EDP S 64/22 HG 1G	72,34 €	45	55,65 €
60 x 40 x 28,5	EDP S 64/27 HG 1G	75,24 €	35	57,87 €
60 x 40 x 33,5	EDP S 64/32 HG 1G	77,32 €	30	59,48 €
60 x 40 x 43,5	EDP S 64/42 HG 1G	81,56 €	25	62,74 €



## EURO PREPRAVKY S VEKOM SO ZÁVESMI PRO 2GS

RUKOVĀTE ZATVORENÉ, 2 RUKOVĀTE NA ČELNEJ STRANE

RAL 7001



Vonk. rozmery D x Š x V (cm)	Katalóg č.	Cena pri jednotlivom odbere	Kusy na palete	Cena/ks na palete
40 x 30 x 13,5	EDP S 43/12 HG 2G	83,37 €	160	64,13 €
40 x 30 x 18,5	EDP S 43/17 HG 2G	84,66 €	120	65,12 €
40 x 30 x 23,5	EDP S 43/22 HG 2G	86,33 €	90	66,41 €
40 x 30 x 28,5	EDP S 43/27 HG 2G	87,32 €	70	67,17 €
40 x 30 x 33,5	EDP S 43/32 HG 2G	88,73 €	60	68,25 €
60 x 40 x 13,5	EDP S 64/12 HG 2G	92,39 €	85	71,07 €
60 x 40 x 18,5	EDP S 64/17 HG 2G	94,32 €	60	72,55 €
60 x 40 x 23,5	EDP S 64/22 HG 2G	96,35 €	45	74,12 €
60 x 40 x 28,5	EDP S 64/27 HG 2G	99,25 €	35	76,35 €
60 x 40 x 33,5	EDP S 64/32 HG 2G	101,33 €	30	77,95 €
60 x 40 x 43,5	EDP S 64/42 HG 2G	105,57 €	25	81,21 €



### NÁŠ TIP: INDIVIDUÁLNA POTLAČ

Pomocou individuálnej potlače môžete výrobky značky AUER dokonale prispôsobiť vzhľadu svojej spoločnosti. Nezáleží na tom, či pôjde o text alebo logo, jednofarebnú alebo štvorfarebnú potlač – naše výrobky si nakonfigurujete presne podľa svojich požiadaviek. Jednoducho pritom využijete náš online konfigurátor alebo sa obráťte na naše oddelenie na podporu zákazníkov.

Ďalšie informácie nájdete na strane: [www.auer-packaging.sk](http://www.auer-packaging.sk)

# EURO PREPRAVKY ZATVORENÉ SO SPOJOVACÍM SYSTÉMOM

PRIPRAVENÉ  
NA ODOSLANIE  
do **24** <sup>\*\*</sup>  
hodín

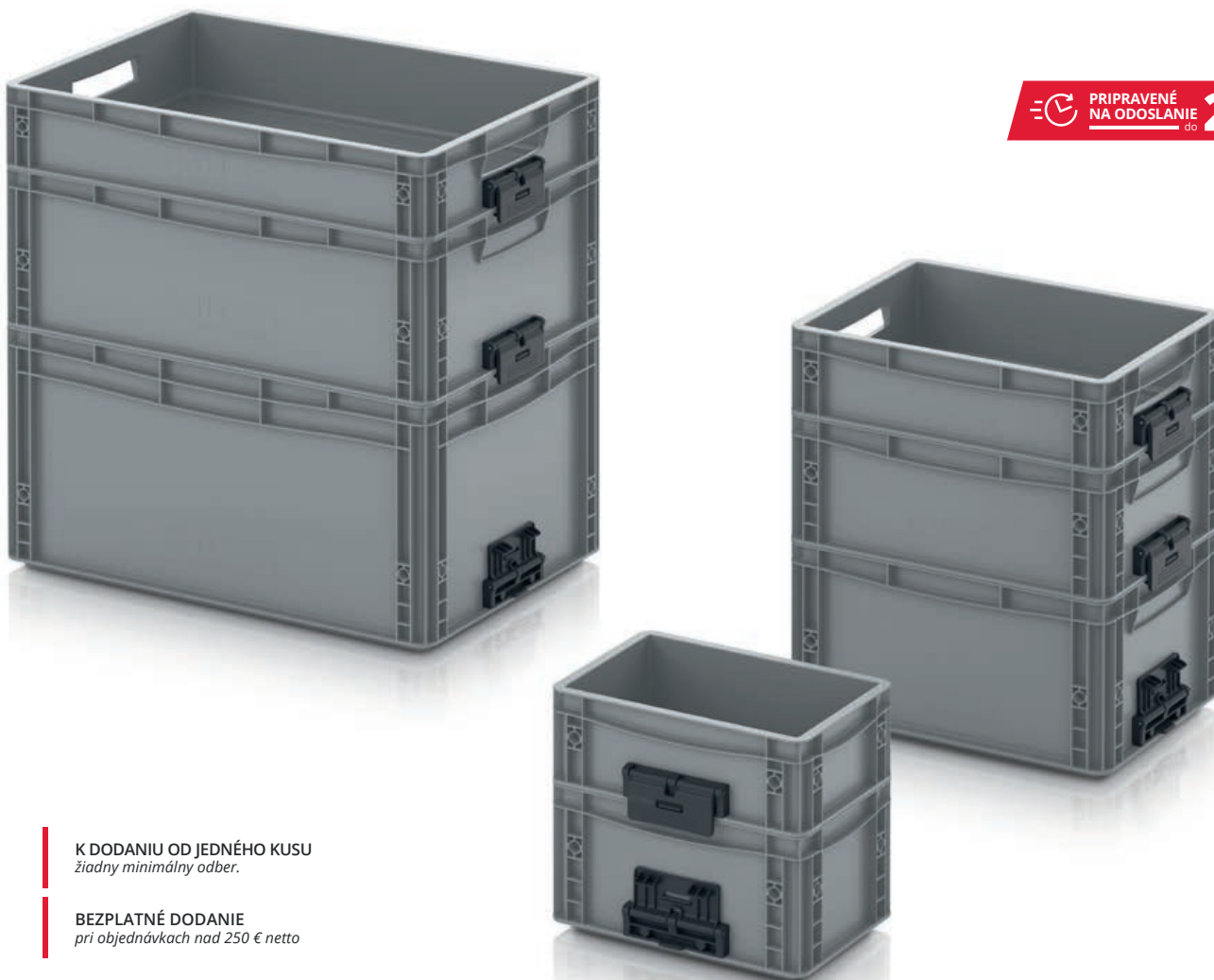

K DODANIU OD JEDNÉHO KUSU  
žiadny minimálny odber.

BEZPLATNÉ DODANIE  
pri objednávkach nad 250 € netto

## Úzky spoj

Keď sa majú euro prepravky nielen stohovať, ale aj navzájom pevne spojiť, použije sa spojovací systém. Zo stohu euro prepraviek, ktorý sa zaistí rukoväťou a rovnako rýchlo sa odistí, sa tak stane kompaktná veža, s ktorou je možné manipulovať ako s jednou prepravkou.

- Pevné a spoľahlivé spojenie
- Rýchle a jednoduché zaistenie a odistenie
- Vylepšená manipulácia so stohom

\*\*\*) iba pri objednávkach cez internetový obchod. Tovar odosielame iba v pracovné dni a v prípade, ak je tovar na sklade. Dostupnosť a aktuálne denné expedičné časy nájdete v online obchode.

## EURO PREPRAVKY ZATVORENÉ SO SPOJOVACÍM SYSTÉMOM

RUKOVÄTE OTVORENÉ

RAL 7001

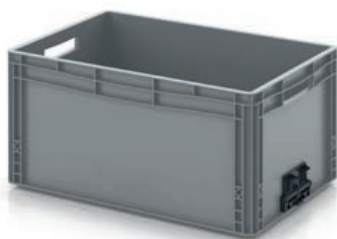

Vonk. rozmery D x Š x V (cm)	Katalóg č.	Cena pri jednotlivom odbere	Kus na paletu	Cena/ks na palete
30 x 20 x 12	EG V 32/12	16,66 €	380	12,82 €
30 x 20 x 17	EG V 32/17	17,31 €	260	13,32 €
40 x 30 x 12	EG V 43/12	10,31 €	190	7,93 €
40 x 30 x 17	EG V 43/17	11,64 €	130	8,96 €
40 x 30 x 22	EG V 43/22	12,83 €	140	9,87 €
40 x 30 x 27	EG V 43/27	14,14 €	80	10,88 €
40 x 30 x 32	EG V 43/32	15,46 €	70	11,89 €
60 x 40 x 12	EG V 64/12	13,87 €	95	10,67 €
60 x 40 x 17	EG V 64/17	15,79 €	65	12,15 €
60 x 40 x 22	EG V 64/22	17,69 €	50	13,60 €
60 x 40 x 27	EG V 64/27	20,38 €	40	15,68 €
60 x 40 x 32	EG V 64/32	21,37 €	45	16,44 €
60 x 40 x 42	EG V 64/42	27,23 €	25	20,94 €



## EURO PREPRAVKY ZATVORENÉ SO SPOJOVACÍM SYSTÉMOM

RUKOVÄTE ZATVORENÉ

RAL 7001

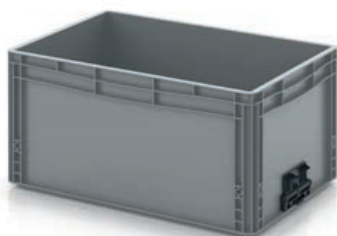

Vonk. rozmery D x Š x V (cm)	Katalóg č.	Cena pri jednotlivom odbere	Kus na paletu	Cena/ks na palete
30 x 20 x 12	EG V 32/12 HG	8,18 €	380	6,29 €
30 x 20 x 17	EG V 32/17 HG	8,83 €	260	6,79 €
40 x 30 x 12	EG V 43/12 HG	10,31 €	190	7,93 €
40 x 30 x 17	EG V 43/17 HG	11,64 €	130	8,96 €
40 x 30 x 22	EG V 43/22 HG	12,83 €	140	9,87 €
40 x 30 x 27	EG V 43/27 HG	14,14 €	80	10,88 €
40 x 30 x 32	EG V 43/32 HG	15,46 €	70	11,89 €
60 x 40 x 12	EG V 64/12 HG	13,87 €	95	10,67 €
60 x 40 x 17	EG V 64/17 HG	15,79 €	65	12,15 €
60 x 40 x 22	EG V 64/22 HG	17,69 €	50	13,60 €
60 x 40 x 27	EG V 64/27 HG	20,38 €	40	15,68 €
60 x 40 x 32	EG V 64/32 HG	21,37 €	45	16,44 €
60 x 40 x 42	EG V 64/42 HG	27,23 €	25	20,94 €



### NÁŠ TIP: ZATVORTE RUKOVÄTI SAMI

Chcete otvorené rukoväti dodatočne spoľahlivo zakryť alebo byť flexibilní v závislosti od zamýšľaného účelu použitia? Kryty na rukoväti pre euro prepravky nájdete na stránke 46 »

# EURO PREPRAVKY PERFOROVANÉ

PRIPRAVENÉ  
NA ODOSLANIE do **24** <sup>\*\*</sup> hodín

K DODANIU OD JEDNÉHO KUSU  
žiadny minimálny odber.

ŠPECIÁLNE FARBY  
Objednajte si teraz online

BEZPLATNÉ DODANIE  
pri objednávkach nad 250 € netto



## Pre lepší prehľad

Perforované europrepravky od AUER Packaging sa vyznačujú konštrukciou, ktorá umožňuje priepustnosť vzduchu a tekutín. Či už má obsah rýchlo vyschnúť alebo sa má udržiavať špeciálne vlhký – prepravka je otvorená pre všetko!

- Hygienická neškodnosť a ľahké čistenie
- Vhodné do umývačky
- Stohovateľné
- Optimálna cirkulácia vzduchu

## EURO PREPRAVKY PERFOROVANÉ

RAL 7001

Vonk. rozmery D x Š x V (cm)	Katalóg č.	Cena pri jednotlivom odbere	Kusy na palete	Cena/ks na palete
60 x 40 x 7,5	EO 64/75	7,08 €	165	5,45 €
60 x 40 x 12,0	EO 64/12	8,65 €	95	6,65 €
60 x 40 x 15,0	EO 64/15	9,10 €	75	7,00 €
60 x 40 x 17,0	EO 64/17	9,98 €	65	7,68 €
60 x 40 x 22,0	EO 64/22	11,64 €	50	8,95 €
60 x 40 x 27,0	EO 64/27	13,34 €	40	10,26 €
60 x 40 x 32,0	EO 64/32	13,89 €	45	10,69 €
60 x 40 x 42,0	EO 64/42	18,14 €	25	13,96 €



\*\*\*) iba pri objednávkach cez internetový obchod. Tovar odosielame iba v pracovné dni a v prípade, ak je tovar na sklade.  
Dostupnosť a aktuálne denné expedičné časy nájdete v online obchode.

# PREPRAVKA NA MÄSO

K DODANIU OD JEDNÉHO KUSU  
*žiadny minimálny odber.*

ŠPECIÁLNE FARBY  
*Objednajte si teraz online*

BEZPLATNÉ DODANIE  
*pri objednávkach nad 250 € netto*



PRIPRAVENÉ  
NA ODOSLANIE do **24** <sup>\*\*</sup> hodín

## Hygienické skladovanie mäsa

Prepravky na mäso od AUER Packaging boli vyvinuté špeciálne na použitie v mäsopriemysle a spĺňajú prísne hygienické požiadavky EHI. V europrepravke E2 je voda odvádzaná od okraja smerom von, čo zabezpečuje optimálne skladovacie a prepravné podmienky mäsového tovaru.

- Pre automatizovanú logistiku
- Hladká vnútorná plocha pre ľahšie čistenie
- Vhodné do umývačky
- V súlade s DIN 55423

## PREPRAVKA NA MÄSO

RAL 3020

Vonk. rozmery D x Š x V (cm)	Katalóg č.	Cena pri jednotlivom odbere	Kusy na palete	Cena/ks na paletu
60 x 40 x 20	E2	12,59 €	55	9,69 €



\*\*\*) iba pri objednávkach cez internetový obchod. Tovar odosielame iba v pracovné dni a v prípade, ak je tovar na sklade.  
Dostupnosť a aktuálne denné expedičné časy nájdete v online obchode.



# PRÍSLUŠENSTVO

*pre euro prepravky*

**Strana 47** | Sklápacia rukoväť

**Strana 40** | Vkladací diel do vkladacích  
boxov euro prepravky

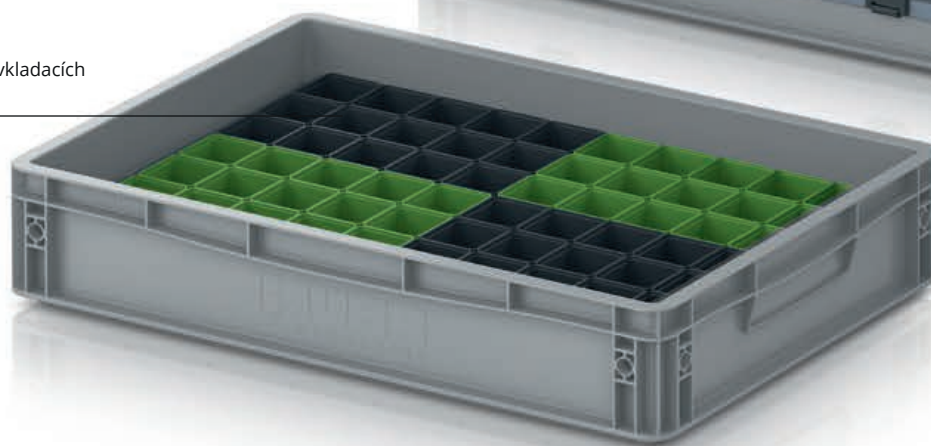
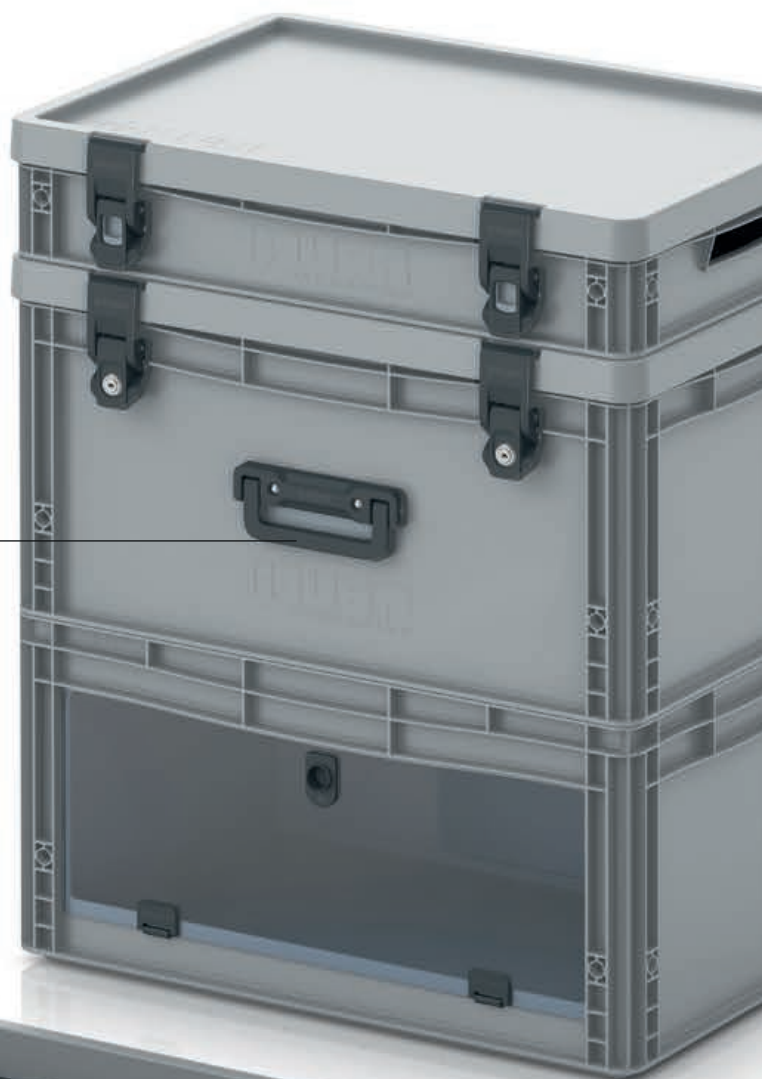

**Strana 42** | Priehradky pre euro prepravky

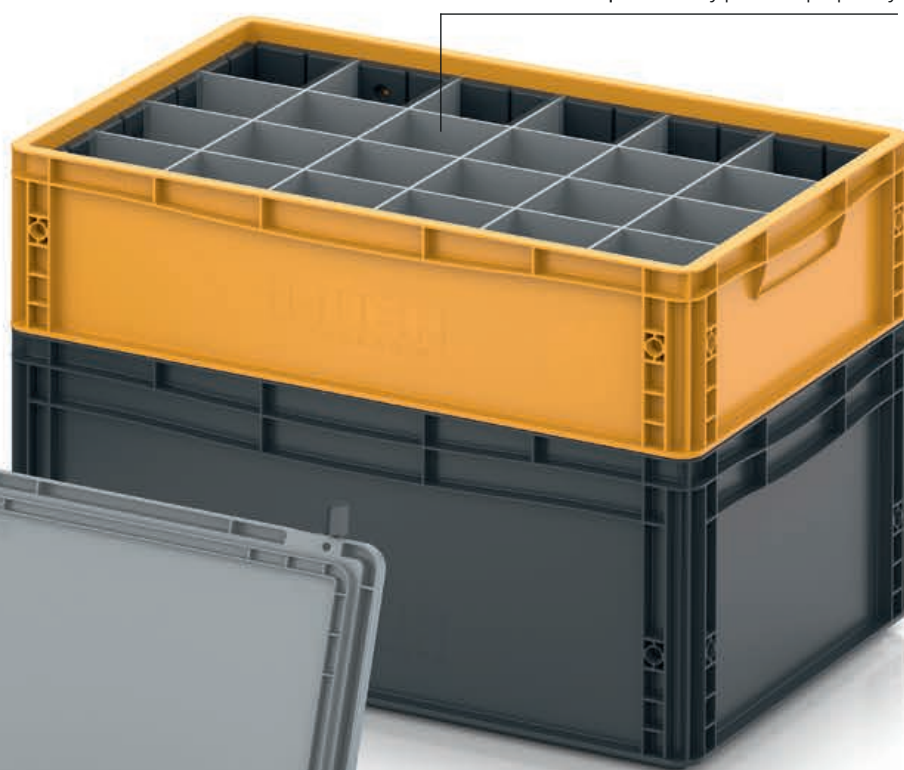

**Strana 34** | Vkladacie boxy



# VKLADACIE BOXY PRE EURO PREPRAVKY

K DODANIU OD JEDNÉHO KUSU  
žiadny minimálny odber.

BEZPLATNÉ DODANIE  
pri objednávkach nad 250 € netto

EK 4/150 | štvornásobné  
delenie

PRIPRAVENÉ  
NA ODOSLANIE do **24** <sup>\*\*</sup> hodín

EK 8/100 | osemnásobné  
delenie

EK 2/50 | dvojnásobné  
delenie pozdĺžne

EK 2/50 43 | dvojnásobné  
delenie priečne

## Perfektný prehľad

Vkladacie boxy od AUER Packaging sú optimálnym riešením flexibilného rozdelenia priestoru v europaškách. Vkladacie boxy možno variabilne osadzovať a kompletizovať a následne spolu s ďalšími vkladacími boxmi vkladať do europašk. Do jednej europašky so základnými rozmermi 60 x 40 cm sa zmestí až osem vkladacích boxov.

- Okraj pre ľahké uchopenie pri manipulácii
- Stohovateľné vďaka zosilnenému okraju
- Možnosť variabilného osadenia
- Až 8 vkladacích boxov na prepravku



## VKLADACIE BOXY PRE EUROPREPRAVKY 40 x 30 cm

RAL 9017

	Vonk. rozmery D x Š x V (cm)	Výška (cm)	Katalóg č.	Delenie	Cena pri jednotlivom odbere	Kusy na palete	Cena/ks na paletu
1	26,6 x 18,4 x 5	5	EK 2/50 43	Dvojnásobné deliace priečne	2,80 €	1012	2,15 €
2	26,6 x 18,4 x 10	10	EK 2/100 43	Dvojnásobné deliace priečne	3,39 €	440	2,61 €
3	26,6 x 18,4 x 15	15	EK 2/150 43	Dvojnásobné deliace priečne	4,44 €	300	3,42 €

» ESD vyhotovenie nájdete na strane 226

\*\*\*) iba pri objednávkach cez internetový obchod. Tovar odosielame iba v pracovné dni a v prípade, ak je tovar na sklade. Dostupnosť a aktuálne denné expedičné časy nájdete v online obchode.





## VKLADACIE BOXY PRE EUROPREPRAVKY 60 x 40 cm

RAL 9017

	Vonk. rozmery D x Š x V (cm)	Výška (cm)	Katalóg č.	Delenie	Cena pri jednotlivom odbere	Kusy na palete	Cena/ks na paletu
4	56 x 18,3 x 5	5	EK 2/50	Dvojnásobné delenie pozdĺžne	3,45 €	440	2,65 €
5	56 x 18,3 x 10	10	EK 2/100	Dvojnásobné delenie pozdĺžne	4,85 €	220	3,73 €
6	56 x 18,3 x 15	15	EK 2/150	Dvojnásobné delenie pozdĺžne	5,76 €	150	4,43 €
7	28,2 x 18,3 x 5	5	EK 4/50	Štvornásobné delenie	2,47 €	968	1,90 €
8	28,2 x 18,3 x 10	10	EK 4/100	Štvornásobné delenie	3,37 €	440	2,59 €
9	28,2 x 18,3 x 15	15	EK 4/150	Štvornásobné delenie	4,15 €	300	3,19 €
10	18,3 x 14,1 x 5	5	EK 8/50	Osemnásobné delenie	2,26 €	1800	1,74 €
11	18,3 x 14,1 x 10	10	EK 8/100	Osemnásobné delenie	2,39 €	880	1,84 €
12	18,3 x 14,1 x 15	15	EK 8/150	Osemnásobné delenie	2,90 €	630	2,23 €

» ESD vyhotovenie nájdete na strane 227



### NÁŠ TIP: STOHOVANIE VKLADACÍCH BOXOV

Naše vkladacie boxy sa dajú stohovať a postarajú sa tak aj o prehľadnosť a poriadok v europrepravkách. Vkladacie boxy možno flexibilne kombinovať v rozličných výškach.

Náš zákaznícky servis vám rád pomôže: [info@auer-packaging.sk](mailto:info@auer-packaging.sk)

# VKLADACÍ DIEL DO VKLADACÍCH BOXOV EURO PREPRAVKY 40 x 30 cm

K DODANIU OD JEDNÉHO KUSU  
žiadny minimálny odber.

BEZPLATNÉ DODANIE  
pri objednávkach nad 250 € netto

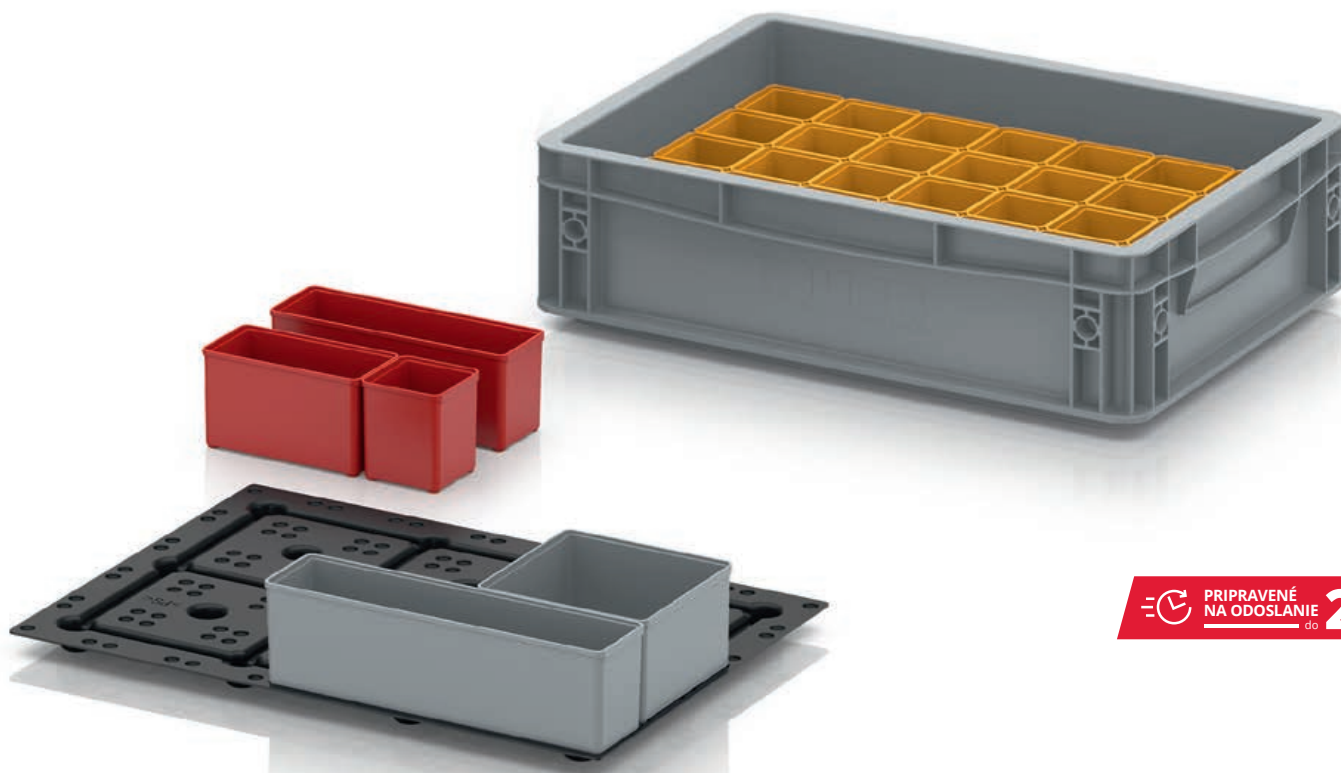

PRIPRAVENÉ  
NA ODOSLANIE  
do **24** <sup>\*\*</sup> hodín

## Pevne umiestnené

Pomocou vložky do vkladacieho boxu sa presne vyrovná vzdialenosť, ktorá vznikne pri použití vkladacích boxov v euro preprávkách. Na vložke sa nachádzajú vyhlbeniny, do ktorých vkladacie boxy zapadnú podľa princípu stavebnice.

- Pre základný rozmer euro prepravky 40 × 30 a 60 × 40 cm
- Perfektné držanie vkladacích boxov v euro preprávkách
- Fixovanie bezpečné proti zošmyknutiu aj pri čiastočnom osadení
- Nízka vlastná hmotnosť

## VKLADACÍ DIEL DO VKLADACÍCH BOXOV EURO PREPRAVKY 40 x 30 cm

Katalóg č.	Raster	Osadenie	Cena/ks
EG TEK 43	7x5	Neobsadené	3,64 €

» Vkladacie boxy nájdete na strane 70

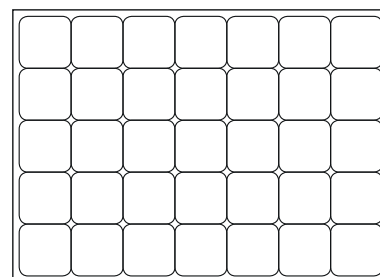

\*\*\*) iba pri objednávkach cez internetový obchod. Tovar odosielame iba v pracovné dni a v prípade, ak je tovar na sklade.  
Dostupnosť a aktuálne denné expedičné časy nájdete v online obchode.

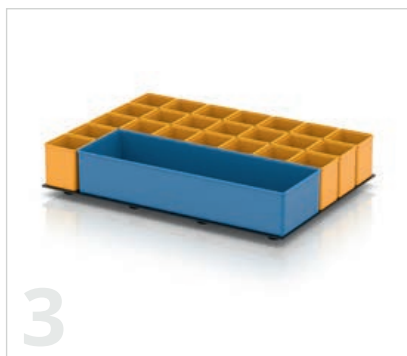

## VKLADACÍ DIEL DO VKLADACÍCH BOXOV EURO PREPRAVKY 40 x 30 cm

Katalóg č.	Raster	Osadenie	Cena/ks	
1	EG TEK 43 B1	7x5	Osadenie 1	18,76 €
2	EG TEK 43 B2	7x5	Osadenie 2	13,04 €
3	EG TEK 43 B3	7x5	Osadenie 3	15,77 €
4	EG TEK 43 B4	7x5	Osadenie 4	12,54 €
5	EG TEK 43 B5	7x5	Osadenie 5	11,07 €
6	EG TEK 43 B6	7x5	Osadenie 6	11,40 €
7	EG TEK 43 B7	7x5	Osadenie 7	12,46 €
8	EG TEK 43 B8	7x5	Osadenie 8	10,55 €
9	EG TEK 43 B9	7x5	Osadenie 9	13,80 €



### NÁŠ TIP: SAMI SI ZVOĽTE DIELY DO VLOŽKY!

Vložky sú dostupné aj bez vložených dielov! Pomocou mriežky ich môžete veľmi jednoducho a individuálne vybaviť jednotlivými vkladacími boxami. Vkladacie boxy v rozličných veľkostiach a farbách nájdete na strane 70 »

# VKLADACÍ DIEL DO VKLADACÍCH BOXOV EURO PREPRAVKY 60 x 40 cm

K DODANIU OD JEDNÉHO KUSU  
žiadny minimálny odber.

BEZPLATNÉ DODANIE  
pri objednávkach nad 250 € netto

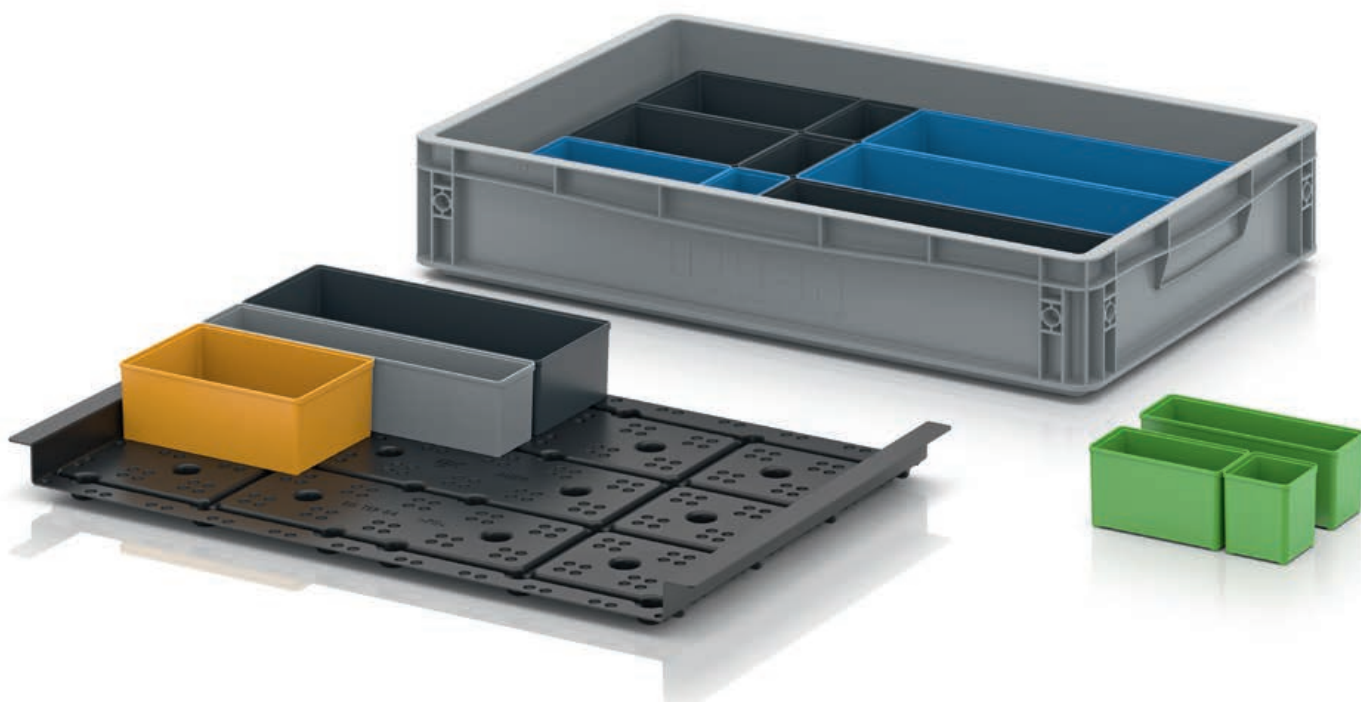

PRIPRAVENÉ  
NA ODOSLANIE do **24** <sup>\*\*</sup> hodín

## Pevne umiestnené

Pomocou vložky do vkladacieho boxu sa presne vyrovná vzdialenosť, ktorá vznikne pri použití vkladacích boxov v euro prepravkách. Na vložke sa nachádzajú vyhlbeniny, do ktorých vkladacie boxy zapadnú podľa princípu stavebnice.

- Pre základný rozmer euro prepravky 40 × 30 a 60 × 40 cm
- Perfektné držanie vkladacích boxov v euro prepravkách
- Fixovanie bezpečné proti zošmyknutiu aj pri čiastočnom osadení
- Nízka vlastná hmotnosť

## VKLADACÍ DIEL DO VKLADACÍCH BOXOV EURO PREPRAVKY 60 x 40 cm

Katalóg č.	Raster	Osadenie	Cena/ks
EG TEK 64	10x7	Neobsadené	8,95 €

» Vkladacie boxy nájdete na strane 70

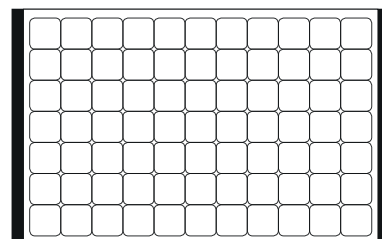

\*\*\*) iba pri objednávkach cez internetový obchod. Tovar odosielame iba v pracovné dni a v prípade, ak je tovar na sklade. Dostupnosť a aktuálne denné expedičné časy nájdete v online obchode.





## VKLADACÍ DIEL DO VKLADACÍCH BOXOV EURO PREPRAVKY 60 x 40 cm

Katalóg č.	Raster	Osadenie	Cena/ks	
1	EG TEK 64 B1	10x7	Osadenie 1	14,33 €
2	EG TEK 64 B2	10x7	Osadenie 2	9,63 €
3	EG TEK 64 B3	10x7	Osadenie 3	10,37 €
4	EG TEK 64 B4	10x7	Osadenie 4	8,77 €
5	EG TEK 64 B5	10x7	Osadenie 5	10,10 €
6	EG TEK 64 B6	10x7	Osadenie 6	9,16 €
7	EG TEK 64 B7	10x7	Osadenie 7	11,33 €
8	EG TEK 64 B8	10x7	Osadenie 8	8,50 €
9	EG TEK 64 B9	10x7	Osadenie 9	12,63 €



### NÁŠ TIP: SAMI SI ZVOĽTE DIELY DO VLOŽKY!

Vložky sú dostupné aj bez vložených dielov! Pomocou mriežky ich môžete veľmi jednoducho a individuálne vybaviť jednotlivými vkladacími boxami. Vkladacie boxy v rozličných veľkostiach a farbách nájdete na strane 70 »

# VLOŽKY DO PREPRAVIEK PRE EUROPREPAVKY 60 x 40 cm

PRIPRAVENÉ NA ODOSLANIE do **24** <sup>\*\*</sup> hodín

K DODANIU OD JEDNÉHO KUSU  
žiadny minimálny odber.

BEZPLATNÉ DODANIE  
pri objednávkach nad 250 € netto



## Usporiadanie pohárov a obrobkov

Vložky do europrepraviek od AUER Packaging zabezpečujú poriadok pri skladovaní a preprave pohárov a obrobkov. Vyhotovenie „dole“ sa vkladá priamo do prepravky, zatiaľ čo vyhotovenie „hore“ je na prepravku uložené pomocou dvoch čelne postavených priečok a pevne vtlačené do otvoru na rukoväť.

» ESD vyhotovenie dostupné v našom online obchode

- Bezpečné držanie obsahu
- Stabilné rozdelenie na priečradky
- Dobré výsledky umývania a sušenia
- Rôzne vyhotovenia

## NEZABUDNITE

Vložka do prepravky vo verzii „hore“ je vhodná len do europrepraviek s otvorenými držadlami! Vďaka špeciálnym priečkam na krátkych stranách vložky možno túto zasunúť do otvorených držiadiel prepravky a zabezpečiť tak optimálnu stabilitu. Verzia vložky „dolu“ sa vkladá priamo do europrepravky a možno ju tak používať nezávisle od typu držadla.

Ďalšie špeciálne prepravky nájdete na strane 42 »

\*\*\*) iba pri objednávkach cez internetový obchod. Tovar odosielame iba v pracovné dni a v prípade, ak je tovar na sklade. Dostupnosť a aktuálne denné expedičné časy nájdete v online obchode.

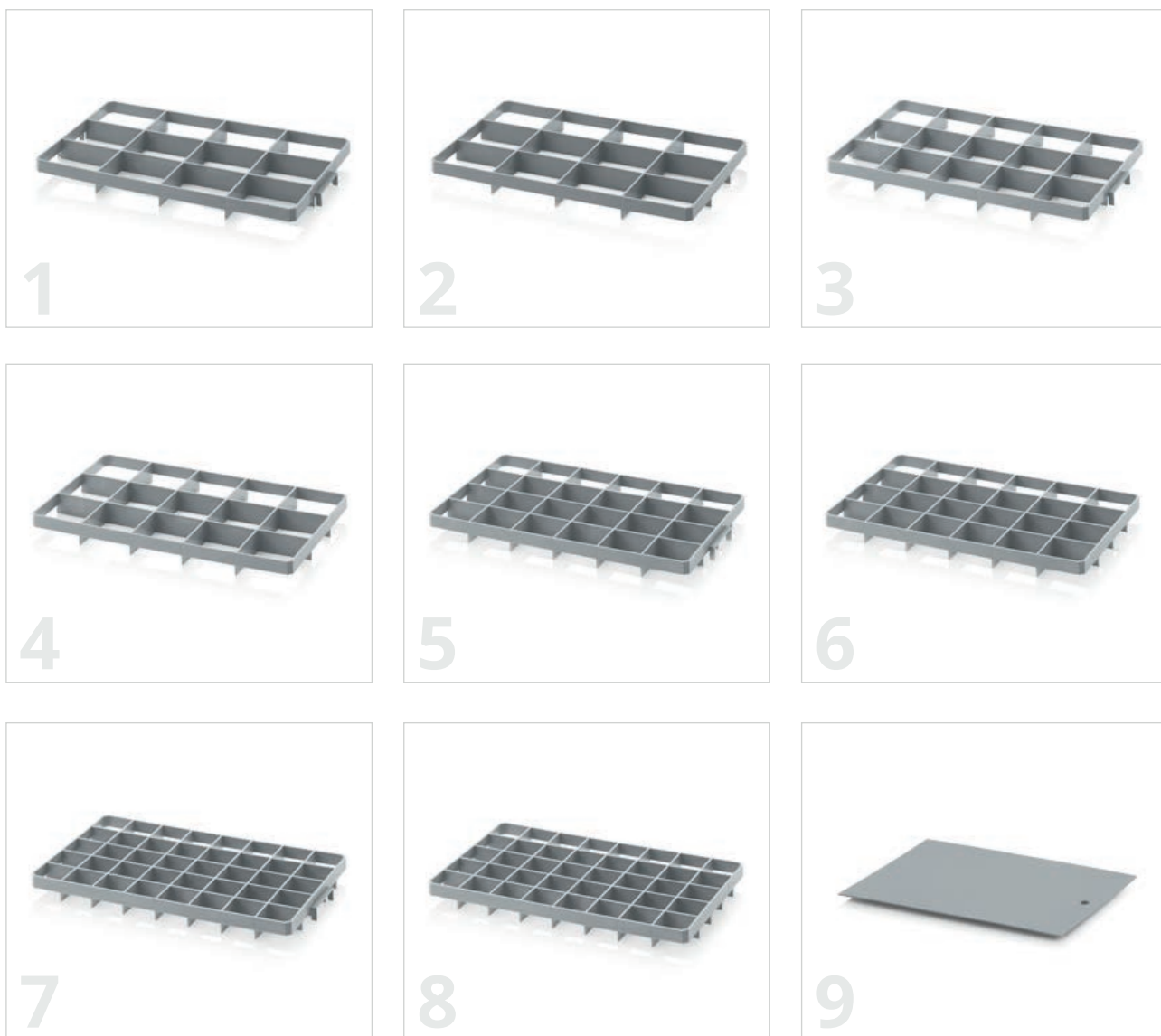

## VLOŽKY DO PREPRAVIEK PRE EUROPREPAVKY 60 x 40 cm

RAL 7001

Katalóg č.	Prevedenie	Priemer otvoru (cm)	Cena pri jednotlivom odbere	Kusy na palete	Cena/ks na palete
1	Gef 12 o 12 otvorov 13,7 x 11,7 cm násl. Hore	13,7 x 11,7	5,11 €	240	3,93 €
2	Gef 12 u 12 otvorov 13,7 x 11,7 cm násl. Dole	13,7 x 11,7	5,11 €	240	3,93 €
3	Gef 15 o 15 otvorov 10,9 x 11,7 cm násl. Hore	10,9 x 11,7	5,69 €	240	4,38 €
4	Gef 15 u 15 otvorov 10,9 x 11,7 cm násl. Dole	10,9 x 11,7	5,69 €	240	4,38 €
5	Gef 24 o 24 otvorov 9,0 x 8,6 cm násl. Hore	9,0 x 8,6	4,78 €	240	3,68 €
6	Gef 24 u 24 otvorov 9,0 x 8,6 cm násl. Dole	9,0 x 8,6	4,78 €	240	3,68 €
7	Gef 40 o 40 otvorov 6,7 x 6,7 cm násl. Hore	6,7 x 6,7	6,99 €	240	5,38 €
8	Gef 40 u 40 otvorov 6,7 x 6,7 cm násl. Dole	6,7 x 6,7	6,99 €	240	5,38 €



## 9 | MEDZIDOSKA KLASICKÉ

RAL 7001

Vonk. rozmery D x Š (cm)	Katalóg č.	Cena pri jednotlivom odbere	Kusy na palete	Cena/ks na palete
36,5 x 26,5	ZP43	7,30 €	500	5,61 €
57,0 x 36,5	ZP64	15,69 €	500	12,07 €
77,0 x 57,0	ZP86	32,26 €	500	24,81 €

# INDIVIDUALIZOVANÉ VLOŽKY DO EUROPREPRAVIEK



K DODANIU OD JEDNÉHO KUSU  
žiadny minimálny odber.

BEZPLATNÉ DODANIE  
pri objednávkach nad 250 € netto

## PRIEHRADKY PRE EURO PREPRAVKY

### Ešte lepšia prehľadnosť

Pozdĺžne a priečne rozdeľovače, ktoré výrazne uľahčujú triedenie v prepravke, je možné ľahko integrovať aj do euro prepraviek s hladkými bočnými stenami. Umožňujú to presne lícujuce bočné diely, ktoré sú vybavené niekoľkými vodiacimi drážkami. Je možné realizovať aj priečinky z kombinácie pozdĺžnych a priečných rozdeľovačov.

- Čisté rozčlenenie euro prepraviek
- Upevnené protišmykovo vo vodiacich drážkach
- Pre základný rozmer euro prepravky 40 x 30 a 60 x 40 cm
- K dispozícii rôzne rozčlenenia pre každú veľkosť prepravky

### NÁŠ TIP: NAKONFIGURUJTE SI ONLINE VLOŽKY

V našom online obchode si môžete individuálne nakonfigurovať špeciálne prepravky, ako aj pozdĺžne a priečne priečky do europrepraviek. Jednoducho si len vyberte základný rozmer prepravky, výšku vložky a požadované predelenie.

Objednajte si teraz online: [www.auer-packaging.sk](http://www.auer-packaging.sk)



K DODANIU OD JEDNÉHO KUSU  
žiadny minimálny odber.

BEZPLATNÉ DODANIE  
pri objednávkach nad 250 € netto



### Individuálne rozdelené

Pomocou špeciálnych priehradiek od AUER Packaging môžete ľubovoľne rozdeľovať priestor v europrepravke. Funkčné špeciálne priehradky vyrábame na požiadanie podľa vášho individuálneho zadania. Vezmite prosím na vedomie, že špeciálne priehradky možno konfigurovať len v online obchode.

» ESD vyhotovenie nájdete na strane 228

- Vysoká stabilita
- Individuálne zhotovenie
- Presne predfrézovaný zasúvací systém
- Prispôsobené eurorozmeru

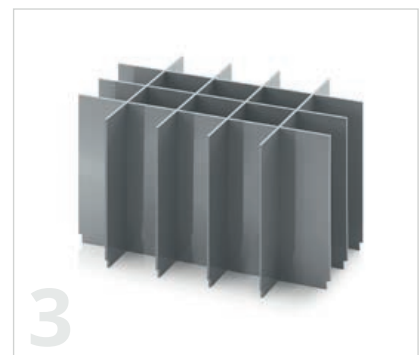
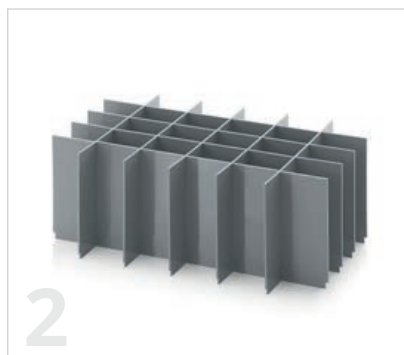
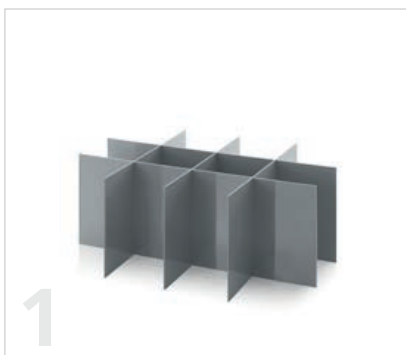

### ŠPECIÁLNE PRIEHRADKY PRE EURO PREPRAVKY

RAL 7001

Katalóg č.	Prevedenie	Výška	Pozdĺžny rozdeľovač	Priečny rozdeľovač	Cena/ks
EG SGF 43xx	Sada pre základný rozmer 40 x 30 cm	4,5 - 29 cm	1 - 10	1 - 10	od 5,88 €
EG SGF 64xx	Sada pre základný rozmer 60 x 40 cm	4,5 - 39 cm	1 - 10	1 - 10	od 6,28 €
EG SGF 86xx	Sada pre základný rozmer 80 x 60 cm	8 - 38 cm	1 - 10	1 - 10	od 8,20 €



# VÝSTELKA Z KOCIEK Z PENOVÉHO MATERIÁLU PRE EURO PREPRAVKY

K DODANIU OD JEDNÉHO KUSU  
žiadny minimálny odber.

BEZPLATNÉ DODANIE  
pri objednávkach nad 250 € netto



## S mäkkou výstelkou dookola

Keď sa má obsah euro prepraviek uschovať bezpečne proti zošmyknutiu a nárazom, ponúka sa vybavenie výstelkou z kociek z penového materiálu. Vopred vyseknutá štruktúra kociek umožňuje presné prispôsobenie sa výstelky obsahu, napríklad kamere alebo meraciemu prístroju. V závislosti od výšky prepravky sa používajú viaceré vrstvy výstelky, preto je možné napodnobiť tvar obsahu trojrozmerné.

- Individuálne prispôsobenie rôznym predmetom
- Spoľahlivá ochrana pred zošmyknutím a nárazmi
- Možné trojrozmerné prispôsobenie obsahu

## VÝSTELKA Z KOCIEK Z PENOVÉHO MATERIÁLU PRE EURO PREPRAVKY

RAL 7016

Katalóg č.	Rozmery D x Š x V (cm)	vhodné pre	Materiál	Cena/ks
EG S SEWW 43/75	37 x 27 x 6	EG 43/75 HG, ED 43/75 HG	PU	12,37 €
EG S SEWW 43/12	37 x 27 x 11	EG 43/12 HG, ED 43/12 HG	PU	22,56 €
EG S SEWW 43/17	37 x 27 x 16	EG 43/17 HG, ED 43/17 HG	PU	32,75 €
EG S SEWW 43/22	37 x 27 x 21	EG 43/22 HG, ED 43/22 HG	PU	42,94 €
EG S SEWW 43/27	37 x 27 x 26	EG 43/27 HG, ED 43/27 HG	PU	53,15 €
EG S SEWW 43/32	37 x 27 x 31	EG 43/32 HG, ED 43/32 HG	PU	63,34 €
EG S SEWW 64/75	56 x 36 x 6	EG 64/75 HG, ED 64/75 HG	PU	17,90 €
EG S SEWW 64/12	56 x 36 x 11	EG 64/12 HG, ED 64/12 HG	PU	32,24 €
EG S SEWW 64/17	56 x 36 x 16	EG 64/17 HG, ED 64/17 HG	PU	46,58 €
EG S SEWW 64/22	56 x 36 x 21	EG 64/22 HG, ED 64/22 HG	PU	60,94 €
EG S SEWW 64/27	56 x 36 x 26	EG 64/27 HG, ED 64/27 HG	PU	75,28 €
EG S SEWW 64/32	56 x 36 x 31	EG 64/32 HG, ED 64/32 HG	PU	89,60 €
EG S SEWW 64/42	56 x 36 x 41	EG 64/42 HG, ED 64/42 HG	PU	118,33 €

## VÝSTELKY PRE EURO PREPRAVKY

RAL 7016

Katalóg č.	Rozmery D x Š x V (cm)	vhodné pre	Materiál	Cena/ks
EG SEDW 43	34 x 24 x 0,75	ED 40 x 30, DE 43	PU	6,55 €
EG SEDW 64	54 x 34 x 0,75	ED 60 x 40, DE 64	PU	8,41 €

### NÁŠ TIP:

Objednajte si zároveň vhodnú nopovanú penovú vložku, ktorá ochráni obsah!

\*\*\*) iba pri objednávkach cez internetový obchod. Tovar odosielame iba v pracovné dni a v prípade, ak je tovar na sklade. Dostupnosť a aktuálne denné expedičné časy nájdete v online obchode.

# PLOŠINOVÝ VOZÍK EURO PREPRAVKY

K DODANIU OD JEDNÉHO KUSU  
žiadny minimálny odber.

BEZPLATNÉ DODANIE  
pri objednávkach nad 250 € netto



## Bezpečne prepravené

Plošinový vozík pre europrepravky od AUER Packaging je prispôsobený bežným eurorozmerom, a tak umožňuje ľahkú a bezpečnú prepravu naplnených europrepraviek. Ergonomická konštrukcia zabezpečuje zvýšený komfort pri manipulácii.

- Ergonomické
- Prispôsobené eurorozmerom
- Nosnosť do 160 kg
- Koleska s mimoriadne ľahkým chodom

## PLOŠINOVÝ VOZÍK EURO PREPRAVKY ZÁKLADNÁ DOSKA 60 x 40 cm

RAL 7016

Katalóg č.	Prevedenie	Nosnosť	Cena pri jednotlivom odbere	Kusy na palete	Cena/ks na palete
SK EG	bez výškového prestavenia	160 kg	298,62 €	9	229,71 €
SK V EG	s výškovým prestavením	160 kg	330,13 €	9	253,95 €

# RUKOVÄTI – KRYT PRE EURO PREPRAVKY

K DODANIU OD JEDNÉHO KUSU  
žiadny minimálny odber.

BEZPLATNÉ DODANIE  
pri objednávkach nad 250 € netto

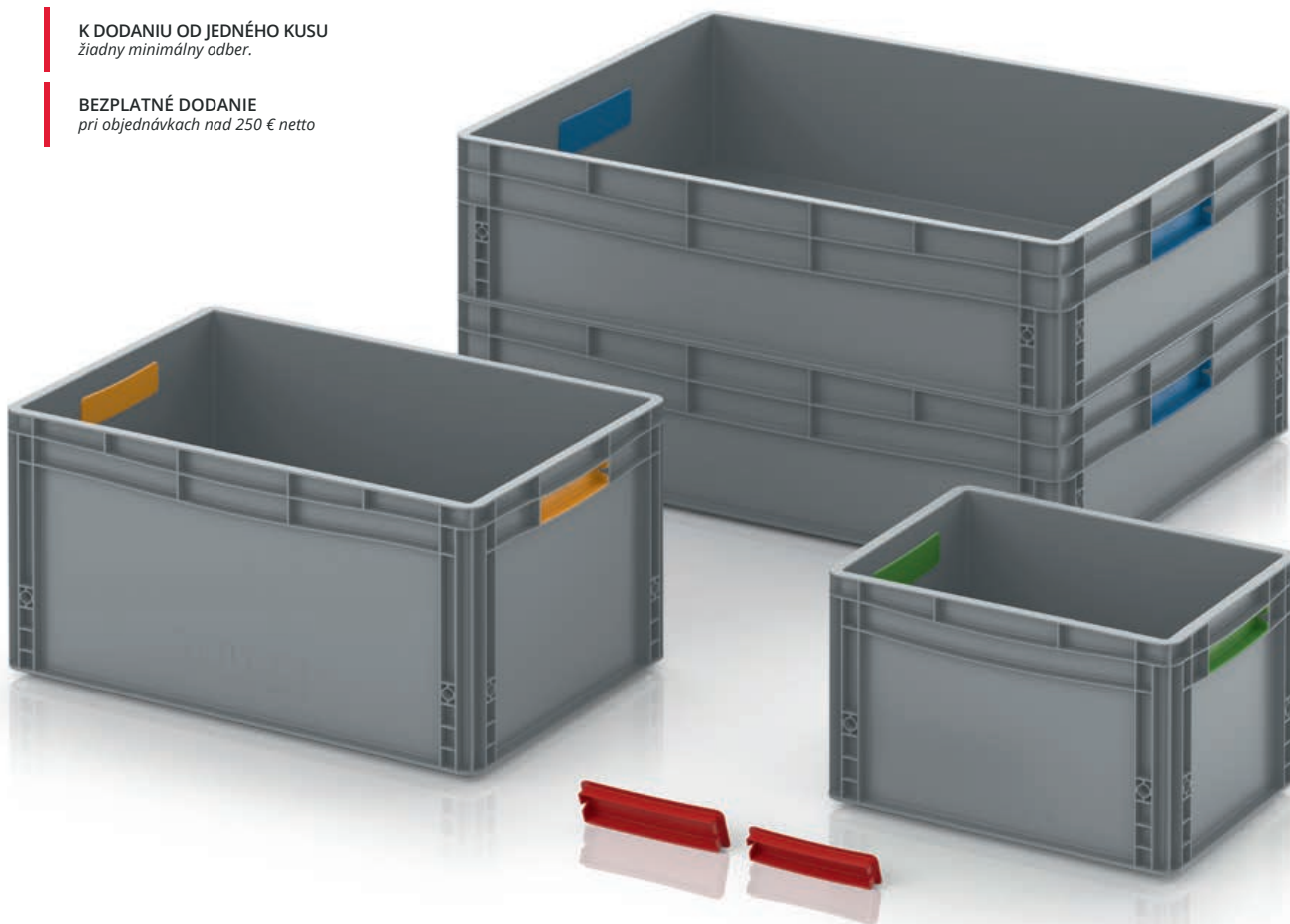

PRIPRAVENÉ  
NA ODOSLANIE  
do **24** <sup>\*\*</sup> hodín

## Rôzne farebné variácie

S krytmi na rukoväti môžete následne premeniť euro prepravky s otvorenými rukoväťami na kompletne uzavreté prepravky. Jednoducho ich zacvaknete do otvorov a hotovo! Ak chcete prepravky jednoducho farebne rozlíšiť, môžete si vybrať z krytov v šiestich rôznych farbách.

- Možnosť dodatočného vybavenia
- Jednoduchá montáž a výmena
- Pre rukoväti na čelnej strane
- Šesť rôznych štandardných farieb

## RUKOVÄTI – KRYT PRE EURO PREPRAVKY

Vhodné pre základný rozmer	Katalóg č.	Katalóg č.	Katalóg č.	Katalóg č.	Katalóg č.	Katalóg č.	Cena/ks
40 x 30 – 60 x 40	EG HA 4364-1003	EG HA 4364-3020	EG HA 4364-5015	EG HA 4364-6018	EG HA 4364-7001	EG HA 4364-7016	0,89 €
80 x 60	EG HA 86-1003	EG HA 86-3020	EG HA 86-5015	EG HA 86-6018	EG HA 86-7001	EG HA 86-7016	0,97 €



## ŠTANDARDNÉ FARBY

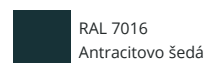
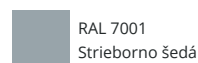

\*\*\*) iba pri objednávkach cez internetový obchod. Tovar odosielame iba v pracovné dni a v prípade, ak je tovar na sklade. Dostupnosť a aktuálne denné expedičné časy nájdete v online obchode.



## PRÍSLUŠENSTVO EURO PREPRAVKY



### 1 | UKLADACIE VEKO PRE EURO PREPRAVKY

RAL 7001

Vhodné pre základný rozmer	Katalóg č.	Cena pri jednotlivom odbere	Kusy na palete	Cena/ks na palete
20 x15	DE 215	0,91 €	8640	0,70 €
30 x20	DE 32	1,30 €	4140	1,00 €
40 x30	DE 43	3,47 €	800	2,67 €
60 x40	DE 64	4,28 €	600	3,29 €
80 x60	DE 86	15,30 €	50	11,77 €



### 2 | NASADZOVACIE VEKO NA EUROPREPRAVKY

RAL 9017

Vhodné pre základný rozmer	Katalóg č.	Cena pri jednotlivom odbere	Kusy na palete	Cena/ks na palete
30 x20	A 32	4,45 €	879	3,43 €
40 x30	A 43	12,22 €	756	9,40 €
60 x40	A 64	11,55 €	400	8,88 €
80 x60	A 86	26,41 €	145	20,31 €



### 3 | UKLADACIE VEKO PRE PALETY UNIVERZÁLNE

RAL 9017

Vhodné pre základný rozmer	Katalóg č.	Cena pri jednotlivom odbere	Ks na PJ	Cena/ks na PJ
120 x 80	A 1208	40,56 €	100	31,20 €
120 x 100	A 1210	42,25 €	100	32,50 €

### 4 | UKLADACIE VEKO PRE PALETY KLT

RAL 5012

RAL 4008

Vhodné pre základný rozmer	Katalóg č.	Farba	Cena pri jednotlivom odbere	Kusy na palete	Cena/ks na palete
120 x 80	A 1208-1	Svetlomodrá	30,94 €	50	23,80 €
120 x 100	A 1210-1	Svetlomodrá	34,30 €	50	26,38 €
120 x 80	A 1208-1 BMW	Signálna fialová	31,37 €	50	24,13 €

» ESD vyhotovenie nájdete na strane 230



### ĎALŠIE PRÍSLUŠENSTVO

Katalogové číslo	Popis	Cena/ks
5	E KG G Sklápacia rukoväť k vlastnej montáži	11,71 €
6	ET Spona na etikety možnosť nasunutia na kontajnery	0,90 €



# PREPRAVKA SO ŠPECIÁLNYMI ROZMERMAMI

*Individuálne a na milimeter presné*



# PREPRAVKA SO ŠPECIÁLNYMI ROZMERMAMI

K DODANIU OD JEDNÉHO KUSU  
*žiadny minimálny odber.*

BEZPLATNÉ DODANIE  
*pri objednávkach nad 250 € netto*



## Individuálne a na milimeter presné

Oceňujete funkčnosť a kvalitu euro prepraviek, máte však aplikáciu, pri ktorej potrebujete iné rozmery než euroformát? Vyhotovíme vám prepravky so špeciálnymi rozmermi od 18 x 18 x 17 cm nahor, presne podľa každého želaného rozmeru! Smerom nahor nie sú stanovené hranice, pokiaľ to statika dovolí.

- Možné realizovať prakticky každý ľubovoľný rozmer
- Stabilný profilový rám
- Kvalitné dosky pre dno a steny
- Vhodné pre automatizáciu



## PRÍKLADY VYHOTOVENIA PREPRAVIK SO ŠPECIÁLNYMI ROZMERMÍ



Prepravka so  
špeciálnymi rozmermi  
**33 x 44 x 17 cm**  
Cena/ks

**427,90 €**

Vonk. rozmery D x Š x V (cm)	Katalóg č.	1 kus na kus	10 ks na kus	100 ks na kus
33 x 44 x 17	SMB	427,90 €	292,90 €	279,40 €



Prepravka so  
špeciálnymi rozmermi  
**88 x 18 x 17 cm**  
Cena/ks

**441,01 €**

Vonk. rozmery D x Š x V (cm)	Katalóg č.	1 kus na kus	10 ks na kus	100 ks na kus
88 x 18 x 17	SMB	441,01 €	306,01 €	292,51 €



Prepravka so  
špeciálnymi rozmermi  
**120 x 40 x 17 cm**  
Cena/ks

**476,92 €**

Vonk. rozmery D x Š x V (cm)	Katalóg č.	1 kus na kus	10 ks na kus	100 ks na kus
120 x 40 x 17	SMB	476,92 €	341,92 €	328,42 €

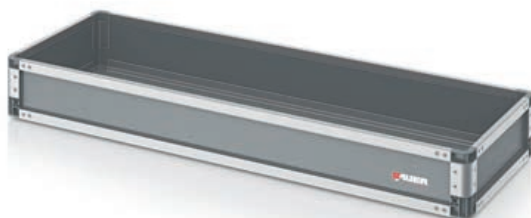

Prepravka so  
špeciálnymi rozmermi  
**145 x 25 x 20 cm**  
Cena/ks

**481,22 €**

Vonk. rozmery D x Š x V (cm)	Katalóg č.	1 kus na kus	10 ks na kus	100 ks na kus
145 x 25 x 20	SMB	481,22 €	346,22 €	332,72 €

### NÁŠ TIP:

Nastavte a vykalkulujte si individuálnu prepravku so špeciálnymi rozmermi online: [www.auer-packaging.sk/smb](http://www.auer-packaging.sk/smb)



# KLT PREPRAVKY

*Bezproblémový tok komponentov*



# R-KLT PREPRAVKY

K DODANIU OD JEDNÉHO KUSU  
žiadny minimálny odber.

ŠPECIÁLNE FARBY  
Objednajte si teraz online

BEZPLATNÉ DODANIE  
pri objednávkach nad 250 € netto

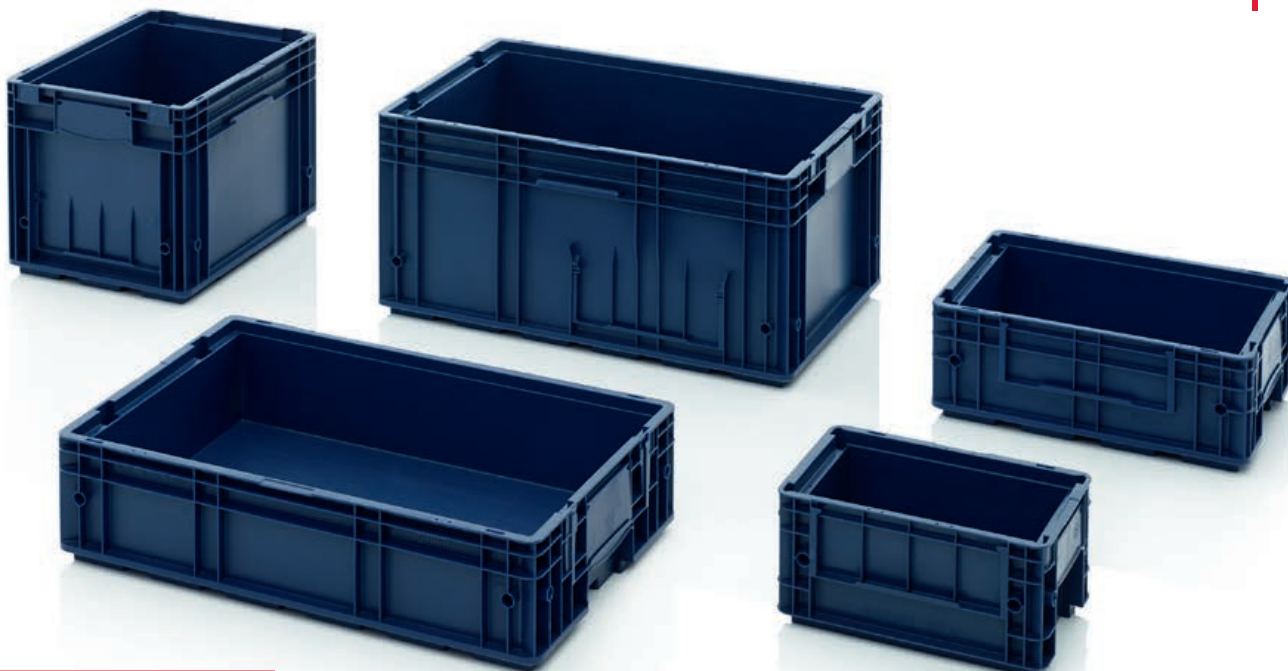

PRIPRAVENÉ  
NA ODOSLANIE  
DO **24** <sup>\*\*</sup> hodín

## Bezproblémový tok komponentov

R KLT prepravky od AUER Packaging sú perfektne prispôsobené automatizovanej výrobe a vhodné na použitie v najrôznejších krokoch výroby. R KLT prepravky sa vyznačujú mimoriadne stabilným spojeným dnom.

- Extrémne stabilné spojené dno
- Odolné voči teplotám od -20 °C do 100 °C
- S plochou na nalepenie čiarového kódu
- Integrované otvory pre veko

## R-KLT PREPRAVKY

RAL 5003

Vonk. rozmery D x Š x V (cm)	Katalóg č.	Prevedenie dna	Cena pri jednotlivom odbere	Kusy na palete	Cena/ks na palete
30 x20 x14,7	R-KLT 3215	hladké, zatvorené	3,71 €	320	2,85 €
40 x30 x14,7	R-KLT 4315	Spojené dno, zatvorené	7,97 €	160	6,13 €
40 x30 x28,0	R-KLT 4329	Spojené dno, zatvorené	11,91 €	80	9,16 €
60 x40 x14,7	R-KLT 6415	Spojené dno, zatvorené	13,40 €	80	10,31 €
60 x40 x28,0	R-KLT 6429	Spojené dno, zatvorené	19,92 €	40	15,32 €

» ESD vyhotovenie nájdete na strane 220



\*\*\*) iba pri objednávkach cez internetový obchod. Tovar odosielame iba v pracovné dni a v prípade, ak je tovar na sklade.  
Dostupnosť a aktuálne denné expedičné časy nájdete v online obchode.



K DODANIU OD JEDNÉHO KUSU  
žiadny minimálny odber.

ŠPECIÁLNE FARBY  
Objednajte si teraz online

BEZPLATNÉ DODANIE  
pri objednávkach nad 250 € netto



PRIPRAVENÉ  
NA ODOSLANIE  
do **24** <sup>\*\*</sup>  
hodín

## Všetko v pohybe

RL KLT prepravky od AUER Packaging sa vyznačujú hladkým dnom a otvormi na odtekanie vody podľa smernice VDS pre klasifikáciu v BG 4.3 (výnimkou je RL-KLT 3147). Prepravky RL KLT sú zárukou bezpečnej a pohodlnej práce!

- Hladké spodné dno
- Odolné voči teplotám od -20 °C do 100 °C
- S plochou na nalepenie čiarového kódu
- Integrované otvory pre veko

## RL-KLT PREPRAVKY

RAL 5005

Vonk. rozmery D x Š x V (cm)	Katalóg č.	Prevedenie dna	Cena pri jednotlivom odbere	Kusy na palete	Cena/ks na palete
30 x20 x14,7	RL-KLT 3147	hladké, zatvorené	3,70 €	320	2,85 €
40 x30 x14,7	RL-KLT 4147	Hladký, uzavretý s otvormi na odtok vody	7,01 €	160	5,39 €
40 x30 x28,0	RL-KLT 4280	Hladký, uzavretý s otvormi na odtok vody	11,20 €	80	8,62 €
60 x40 x14,7	RL-KLT 6147	Hladký, uzavretý s otvormi na odtok vody	11,72 €	80	9,01 €
60 x40 x28,0	RL-KLT 6280	Hladký, uzavretý s otvormi na odtok vody	18,14 €	40	13,95 €

» ESD vyhotovenie nájdete na strane 221



## MAXI KLT PREPRAVKY

RAL 5005

Vonk. rozmery D x Š x V (cm)	Katalóg č.	Prevedenie dna	Cena pri jednotlivom odbere	Kusy na palete	Cena/ks na palete
80 x60 x22,0	RL-KLT 8210 g	Hladký, uzavretý s otvormi na odtok vody	28,88 €	20	22,21 €
120 x40 x14,7	KLT 12415	zosilnené, zatvorené	44,22 €	32	34,01 €

» ESD vyhotovenie nájdete na strane 221



\*\*\*) iba pri objednávkach cez internetový obchod. Tovar odosielame iba v pracovné dni a v prípade, ak je tovar na sklade.  
Dostupnosť a aktuálne denné expedičné časy nájdete v online obchode.

# SKLADACIE KLT PREPRAVKY

PRIPRAVENÉ NA ODOSLANIE do **24** hodín\*\*

K DODANIU OD JEDNÉHO KUSU  
žiadny minimálny odber.

ŠPECIÁLNE FARBY  
Objednajte si teraz online

BEZPLATNÉ DODANIE  
pri objednávkach nad 250 € netto



## Maximálna efektivita

V skladacích KLT prepravkách od AUER Packaging sa spájajú prednosti série prepraviek na malé náklady pre automobilový priemysel s úsporou priestoru skladacích prepraviek. Ak skladacie KLT prepravky nepoužívate, môžete ich objem zredukovať až o 70 %.

- Až 70% zníženie objemu
- Tichý prevoz na dopravníkoch
- Úplne recyklovateľné
- S plochou na nalepenie čiarového kódu

## SKLADACIE KLT PREPRAVKY

RAL 5012

Vonk. rozmery D x Š x V (cm)	Katalóg č.	Prevedenie dna	Cena pri jednotlivom odbere	Kusy na palete	Cena/ks na paletu
60 x 40 x 28	F-KLT 6410	Spojené dno, zatvorené	22,04 €	135	16,96 €
60 x 40 x 28	F-KLT 6410 G	hladké, zatvorené	19,70 €	135	15,16 €

» ESD vyhotovenie nájdete na strane 222



## SKLADACIE KLT PREPRAVKY

RAL 4008

Vonk. rozmery D x Š x V (cm)	Katalóg č.	Prevedenie dna	Cena pri jednotlivom odbere	Kusy na paletu	Cena/ks na paletu
60 x 40 x 28	F-KLT 6410 BMW	Spojené dno, zatvorené	22,33 €	135	17,18 €



\*\*\*) iba pri objednávkach cez internetový obchod. Tovar odosielame iba v pracovné dni a v prípade, ak je tovar na sklade.  
Dostupnosť a aktuálne denné expedičné časy nájdete v online obchode.

## PRÍSLUŠENSTVO KLT PREPRAVKY



### VEKO PRE R-KLT

RAL 5003

	Vhodné pre základný rozmer	Katalóg č.	Cena pri jednotlivom odbere	Kusy na palete	Cena/ks na palete
1	30 x 20	R-KLT-D 35	1,16 €	1600	0,89 €
2	40 x 30	R-KLT-D 45	2,26 €	880	1,74 €
3	60 x 40	R-KLT-D 65	4,39 €	600	3,38 €



### VEKO PRE RL-KLT

RAL 5005

	Vhodné pre základný rozmer	Katalóg č.	Cena pri jednotlivom odbere	Kusy na palete	Cena/ks na palete
4	30 x 20	RL-KLT-D 35	1,16 €	1600	0,89 €
5	40 x 30	RL-KLT-D 45	2,26 €	880	1,74 €
6	60 x 40	RL-KLT-D 65	4,38 €	600	3,37 €



### UKLADACIE VEKO PRE PALETY KLT PRE PREPRAVKY KLT

RAL 5012

RAL 4008

	Vhodné pre základný rozmer	Katalóg č.	Farba	Cena pri jednotlivom odbere	Kusy na palete	Cena/ks na palete
7	120 x 80	A 1208-1	Svetlomodrá	30,94 €	50	23,80 €
8	120 x 100	A 1210-1	Svetlomodrá	34,30 €	50	26,38 €
9	120 x 80	A 1208-1 BMW	Signálna fialová	31,37 €	50	24,13 €

» ESD vyhotovenie nájdete na strane 230



Ceny palet platia len pre celé palety. Ceny sú uvedené bez DPH.





# SYSTÉMOVÉ BOXY A KUFRE

*Poriadok s funkciou*



# SORTIMENTOVÉ BOXY 30 x 20 cm

K DODANIU OD JEDNÉHO KUSU  
žiadny minimálny odber.

BEZPLATNÉ DODANIE  
pri objednávkach nad 250 € netto



PRIPRAVENÉ  
NA ODOSLANIE do **24** <sup>\*\*</sup> hodín



## Bezpečne roztriedené

Sortimentové boxy od AUER Packaging sú šikovným riešením na uchovávanie a roztriedenie malých dielov. Možnosť individuálnej konfigurácie pomocou rôznych vkladacích boxov. Zvláštne detaily, ako odpružené veko, ktoré sa stlačením nadol automaticky bezpečne uzamkne, sú zárukou pohodlnej obsluhy.

- Možnosť individuálnej konfigurácie
- Odpružené veko
- Automatické uzamknutie veka
- Sklápacie ergonomické držadlo

## SORTIMENTOVÝ BOX NEOBSADENÉ 30 x 20 cm

RAL 7016

Vonk. rozmery D x Š x V (cm)	Katalóg č.	Raster	Cena pri jednotlivom odbere	Kusy na palete	Cena/ks na palete
30 x 20,0 x 7,1	SB 32	5x3	11,94 €	600	9,18 €

» Vkladacie boxy a nosný popruh nájdete od strany 70

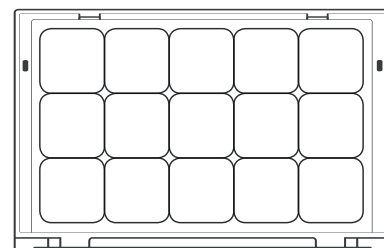

\*\*\*) iba pri objednávkach cez internetový obchod. Tovar odosielame iba v pracovné dni a v prípade, ak je tovar na sklade. Dostupnosť a aktuálne denné expedičné časy nájdete v online obchode.



## NÁVRHY OSADENIA 30 x 20 cm

RAL 7016

	Vonk. rozmery D x Š x V (cm)	Katalóg č.	Raster	Osadenie	Cena pri jednotlivom odbere	Kusy na paletu	Cena/ks na paletu
1	30 x20,0 x7,1	SB 32 B1	5x3	Osadenie 1	20,22 €	600	15,55 €
2	30 x20,0 x7,1	SB 32 B2	5x3	Osadenie 2	17,67 €	600	13,60 €
3	30 x20,0 x7,1	SB 32 B3	5x3	Osadenie 3	17,39 €	600	13,38 €
4	30 x20,0 x7,1	SB 32 B4	5x3	Osadenie 4	17,37 €	600	13,36 €
5	30 x20,0 x7,1	SB 32 B5	5x3	Osadenie 5	16,59 €	600	12,76 €
6	30 x20,0 x7,1	SB 32 B6	5x3	Osadenie 6	18,66 €	600	14,36 €
7	30 x20,0 x7,1	SB 32 B7	5x3	Osadenie 7	17,15 €	600	13,20 €
8	30 x20,0 x7,1	SB 32 B8	5x3	Osadenie 8	18,93 €	600	14,56 €
9	30 x20,0 x7,1	SB 32 B9	5x3	Osadenie 9	18,03 €	600	13,87 €



### NÁŠ TIP: SAMI SI ZVOLTE DIELY DO SORTIMENTOVÉHO BOXU

Sortimentové boxy sú dostupné aj bez vložených dielov! Pomocou mriežky ich môžete veľmi jednoducho a individuálne vybaviť jednotlivými vkladacími boxami. Vkladacie boxy v rozličných veľkostiach a farbách nájdete na strane 70 »

# SORTIMENTOVÉ BOXY 35 x 29,5 cm

K DODANIU OD JEDNÉHO KUSU  
žiadny minimálny odber.

BEZPLATNÉ DODANIE  
pri objednávkach nad 250 € netto



PRIPRAVENÉ  
NA ODOSLANIE do **24** <sup>\*\*</sup> hodín



## Bezpečne roztriedené

Sortimentové boxy od AUER Packaging sú šikovným riešením na uchovávanie a roztriedenie malých dielov. Možnosť individuálnej konfigurácie pomocou rôznych vkladacích boxov. Zvláštne detaily, ako odpružené veko, ktoré sa stlačením nadol automaticky bezpečne uzamkne, sú zárukou pohodlnej obsluhy.

- Možnosť individuálnej konfigurácie
- Odpružené veko
- Automatické uzamknutie veka
- Sklápacie ergonomické držadlo

## SORTIMENTOVÝ BOX NEOBSADENÉ 35 x 29,5 cm

RAL 7016

Vonk. rozmery D x Š x V (cm)	Katalóg č.	Raster	Cena pri jednotlivom odbere	Kusy na palete	Cena/ks na palete
35 x 29,5 x 7,1	SB 353	6x5	15,51 €	330	11,93 €

» Vkladacie boxy a nosný popruh nájdete od strany 70

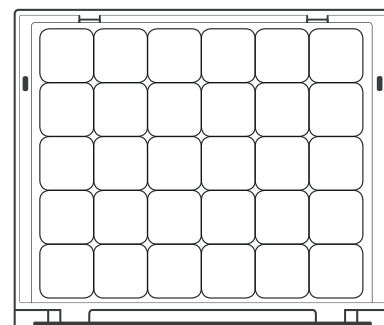

\*\*\*) iba pri objednávkach cez internetový obchod. Tovar odosielame iba v pracovné dni a v prípade, ak je tovar na sklade. Dostupnosť a aktuálne denné expedičné časy nájdete v online obchode.





### NÁŠ TIP: SAMI SI ZVOLTE DIELY DO SORTIMENTOVÉHO BOXU

Sortimentové boxy sú dostupné aj bez vložených dielov! Pomocou mriežky ich môžete veľmi jednoducho a individuálne vybaviť jednotlivými vkladacími boxami. Vkladacie boxy v rozličných veľkostiach a farbách nájdete na strane 70 »

### NÁVRHY OSADENIA 35 x 29,5 cm

RAL 7016

	Vonk. rozmery D x Š x V (cm)	Katalóg č.	Raster	Osadenie	Cena pri jednotivom odbere	Kusy na palete	Cena/ks na paletu
1	35 x29,5 x7,1	SB 353 B1	6x5	Osadenie 1	30,85 €	330	23,73 €
2	35 x29,5 x7,1	SB 353 B2	6x5	Osadenie 2	26,50 €	330	20,38 €
3	35 x29,5 x7,1	SB 353 B3	6x5	Osadenie 3	25,74 €	330	19,80 €
4	35 x29,5 x7,1	SB 353 B4	6x5	Osadenie 4	25,20 €	330	19,38 €
5	35 x29,5 x7,1	SB 353 B5	6x5	Osadenie 5	22,24 €	330	17,11 €
6	35 x29,5 x7,1	SB 353 B6	6x5	Osadenie 6	25,48 €	330	19,60 €
7	35 x29,5 x7,1	SB 353 B7	6x5	Osadenie 7	25,09 €	330	19,30 €
8	35 x29,5 x7,1	SB 353 B8	6x5	Osadenie 8	27,37 €	330	21,05 €
9	35 x29,5 x7,1	SB 353 B9	6x5	Osadenie 9	22,99 €	330	17,69 €
10	35 x29,5 x7,1	SB 353 B10	6x5	so 8 skrutkovačom 1 x SB E 11 1 x SB E 12 1 x SB E 13	101,41 €	330	78,01 €
11	35 x29,5 x7,1	SB 353 B11	6x5	so 7 skrutkovačom Torx 2 x SB E 23	95,54 €	330	73,49 €
12	35 x29,5 x7,1	SB 353 B12	6x5	s kliešťami	136,79 €	330	105,23 €
13	35 x29,5 x7,1	SB 353 B13	6x5	s obojstranným vidlicovým kľúčom	106,37 €	330	81,83 €



# SORTIMENTOVÉ BOXY 40 x 30 cm

K DODANIU OD JEDNÉHO KUSU  
žiadny minimálny odber.

BEZPLATNÉ DODANIE  
pri objednávkach nad 250 € netto



PRIPRAVENÉ  
NA ODOSLANIE do **24** <sup>\*\*</sup> hodín



## Bezpečne roztriedené

Sortimentové boxy od AUER Packaging sú šikvým riešením na uchovávanie a roztriedenie malých dielov. Možnosť individuálnej konfigurácie pomocou rôznych vkladacích boxov. Zvláštne detaily, ako odpružené veko, ktoré sa stlačením nadol automaticky bezpečne uzamkne, sú zárukou pohodlnej obsluhy.

- Možnosť individuálnej konfigurácie
- Odpružené veko
- Automatické uzamknutie veka
- Sklápacie ergonomické držadlo

## SORTIMENTOVÝ BOX NEOBSADENÉ 40 x 30 cm

RAL 7016

Vonk. rozmery D x Š x V (cm)	Katalóg č.	Raster	Cena pri jednotlivom odbere	Kusy na palete	Cena/ks na palete
40 x 30,0 x 7,1	SB 43	7x5	17,02 €	310	13,09 €

» Vkladacie boxy a nosný popruh nájdete od strany 70

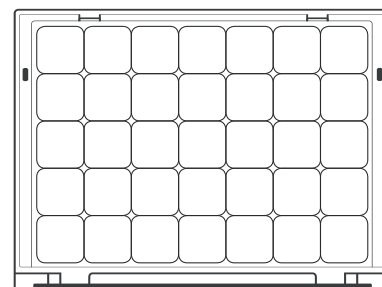

\*\*\*) iba pri objednávkach cez internetový obchod. Tovar odosielame iba v pracovné dni a v prípade, ak je tovar na sklade. Dostupnosť a aktuálne denné expedičné časy nájdete v online obchode.



## NÁVRHY OSADENIA 40 x 30 cm

RAL 7016

	Vonk. rozmery D x Š x V (cm)	Katalóg č.	Raster	Osadenie	Cena pri jednotlivom odbere	Kusy na palete	Cena/ks na paletu
1	40 x30,0 x7,1	SB 43 B1	7x5	Osadenie 1	34,71 €	310	26,70 €
2	40 x30,0 x7,1	SB 43 B2	7x5	Osadenie 2	28,11 €	310	21,62 €
3	40 x30,0 x7,1	SB 43 B3	7x5	Osadenie 3	31,23 €	310	24,02 €
4	40 x30,0 x7,1	SB 43 B4	7x5	Osadenie 4	27,48 €	310	21,14 €
5	40 x30,0 x7,1	SB 43 B5	7x5	Osadenie 5	25,77 €	310	19,82 €
6	40 x30,0 x7,1	SB 43 B6	7x5	Osadenie 6	26,14 €	310	20,11 €
7	40 x30,0 x7,1	SB 43 B7	7x5	Osadenie 7	27,40 €	310	21,07 €
8	40 x30,0 x7,1	SB 43 B8	7x5	Osadenie 8	25,17 €	310	19,36 €
9	40 x30,0 x7,1	SB 43 B9	7x5	Osadenie 9	28,95 €	310	22,27 €



### NÁŠ TIP: SAMI SI ZVOLTE DIELY DO SORTIMENTOVÉHO BOXU

Sortimentové boxy sú dostupné aj bez vložených dielov! Pomocou mriežky ich môžete veľmi jednoducho a individuálne vybaviť jednotlivými vkladacími boxami. Vkladacie boxy v rozličných veľkostiach a farbách nájdete na strane 70 »

# SORTIMENTOVÉ BOXY 44 x 35,5 cm

K DODANIU OD JEDNÉHO KUSU  
žiadny minimálny odber.

BEZPLATNÉ DODANIE  
pri objednávkach nad 250 € netto



PRIPRAVENÉ  
NA ODOSLANIE do **24** <sup>\*\*</sup> hodín



## Bezpečne roztriedené

Sortimentové boxy od AUER Packaging sú šikvým riešením na uchovávanie a roztriedenie malých dielov. Možnosť individuálnej konfigurácie pomocou rôznych vkladacích boxov. Zvláštne detaily, ako odpružené veko, ktoré sa stlačením nadol automaticky bezpečne uzamkne, sú zárukou pohodlnej obsluhy.

- Možnosť individuálnej konfigurácie
- Odpružené veko
- Automatické uzamknutie veka
- Sklápacie ergonomické držadlo

## SORTIMENTOVÝ BOX NEOBSADENÉ 44 x 35,5 cm

RAL 7016

Vonk. rozmery D x Š x V (cm)	Katalóg č.	Raster	Cena pri jednotlivom odbere	Kusy na palete	Cena/ks na palete
44 x 35,5 x 7,1	SB 443	8x6	21,46 €	180	16,51 €

» Vkladacie boxy a nosný popruh nájdete od strany 70

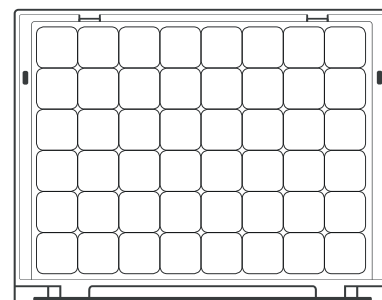

\*\*\*) iba pri objednávkach cez internetový obchod. Tovar odosielame iba v pracovné dni a v prípade, ak je tovar na sklade. Dostupnosť a aktuálne denné expedičné časy nájdete v online obchode.





## NÁVRHY OSADENIA 44 x 35,5 cm

RAL 7016

	Vonk. rozmery D x Š x V (cm)	Katalóg č.	Raster	Osadenie	Cena pri jednotlivom odbere	Kusy na palete	Cena/ks na paletu
1	44 x35,5 x7,1	SB 443 B1	8x6	Osadenie 1	45,25 €	180	34,81 €
2	44 x35,5 x7,1	SB 443 B2	8x6	Osadenie 2	38,30 €	180	29,46 €
3	44 x35,5 x7,1	SB 443 B3	8x6	Osadenie 3	37,10 €	180	28,54 €
4	44 x35,5 x7,1	SB 443 B4	8x6	Osadenie 4	32,78 €	180	25,21 €
5	44 x35,5 x7,1	SB 443 B5	8x6	Osadenie 5	31,35 €	180	24,12 €
6	44 x35,5 x7,1	SB 443 B6	8x6	Osadenie 6	33,66 €	180	25,89 €
7	44 x35,5 x7,1	SB 443 B7	8x6	Osadenie 7	37,42 €	180	28,79 €
8	44 x35,5 x7,1	SB 443 B8	8x6	Osadenie 8	37,51 €	180	28,85 €
9	44 x35,5 x7,1	SB 443 B9	8x6	Osadenie 9	35,83 €	180	27,56 €



### NÁŠ TIP: SAMI SI ZVOĽTE DIELY DO SORTIMENTOVÉHO BOXU

Sortimentové boxy sú dostupné aj bez vložených dielov! Pomocou mriežky ich môžete veľmi jednoducho a individuálne vybaviť jednotlivými vkladacími boxami. Vkladacie boxy v rozličných veľkostiach a farbách nájdete na strane 70 »

# SORTIMENTOVÉ BOXY 60 x 40 cm

K DODANIU OD JEDNÉHO KUSU  
žiadny minimálny odber.

BEZPLATNÉ DODANIE  
pri objednávkach nad 250 € netto



PRIPRAVENÉ  
NA ODOSLANIE do **24** <sup>\*\*</sup> hodín



## Bezpečne roztriedené

Sortimentové boxy od AUER Packaging sú šikvým riešením na uchovávanie a roztriedenie malých dielov. Možnosť individuálnej konfigurácie pomocou rôznych vkladacích boxov. Zvláštne detaily, ako odpružené veko, ktoré sa stlačením nadol automaticky bezpečne uzamkne, sú zárukou pohodlnej obsluhy.

- Možnosť individuálnej konfigurácie
- Odpružené veko
- Automatické uzamknutie veka
- Sklápacie ergonomické držadlo

## SORTIMENTOVÝ BOX NEOBSADENÉ 60 x 40 cm

RAL 7016

Vonk. rozmery D x Š x V (cm)	Katalóg č.	Raster	Cena pri jednotlivom odbere	Kusy na palete	Cena/ks na palete
60 x 40,0 x 7,1	SB 64	11x7	31,92 €	155	24,56 €

» Vkladacie boxy a nosný popruh nájdete od strany 70

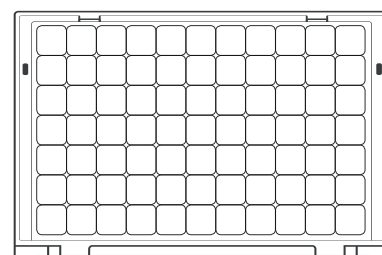

\*\*\*) iba pri objednávkach cez internetový obchod. Tovar odosielame iba v pracovné dni a v prípade, ak je tovar na sklade. Dostupnosť a aktuálne denné expedičné časy nájdete v online obchode.



## NÁVRHY OSADENIA 60 x 40 cm

RAL 7016

	Vonk. rozmery D x Š x V (cm)	Katalóg č.	Raster	Osadenie	Cena pri jednotlivom odbere	Kusy na paletu	Cena/ks na paletu
1	60 x40,0 x7,1	SB 64 B1	11x7	Osadenie 1	69,33 €	155	53,33 €
2	60 x40,0 x7,1	SB 64 B2	11x7	Osadenie 2	55,77 €	155	42,90 €
3	60 x40,0 x7,1	SB 64 B3	11x7	Osadenie 3	53,70 €	155	41,31 €
4	60 x40,0 x7,1	SB 64 B4	11x7	Osadenie 4	48,94 €	155	37,64 €
5	60 x40,0 x7,1	SB 64 B5	11x7	Osadenie 5	53,61 €	155	41,24 €
6	60 x40,0 x7,1	SB 64 B6	11x7	Osadenie 6	51,66 €	155	39,74 €
7	60 x40,0 x7,1	SB 64 B7	11x7	Osadenie 7	59,71 €	155	45,93 €
8	60 x40,0 x7,1	SB 64 B8	11x7	Osadenie 8	48,35 €	155	37,19 €
9	60 x40,0 x7,1	SB 64 B9	11x7	Osadenie 9	62,99 €	155	48,46 €



### NÁŠ TIP: SAMI SI ZVOĽTE DIELY DO SORTIMENTOVÉHO BOXU

Sortimentové boxy sú dostupné aj bez vložených dielov! Pomocou mriežky ich môžete veľmi jednoducho a individuálne vybaviť jednotlivými vkladacími boxami. Vkladacie boxy v rozličných veľkostiach a farbách nájdete na strane 70 »

# PRÍSLUŠENSTVO SORTIMENTOVÉ BOXY

K DODANIU OD JEDNÉHO KUSU  
žiadny minimálny odber.

BEZPLATNÉ DODANIE  
pri objednávkach nad 250 € netto

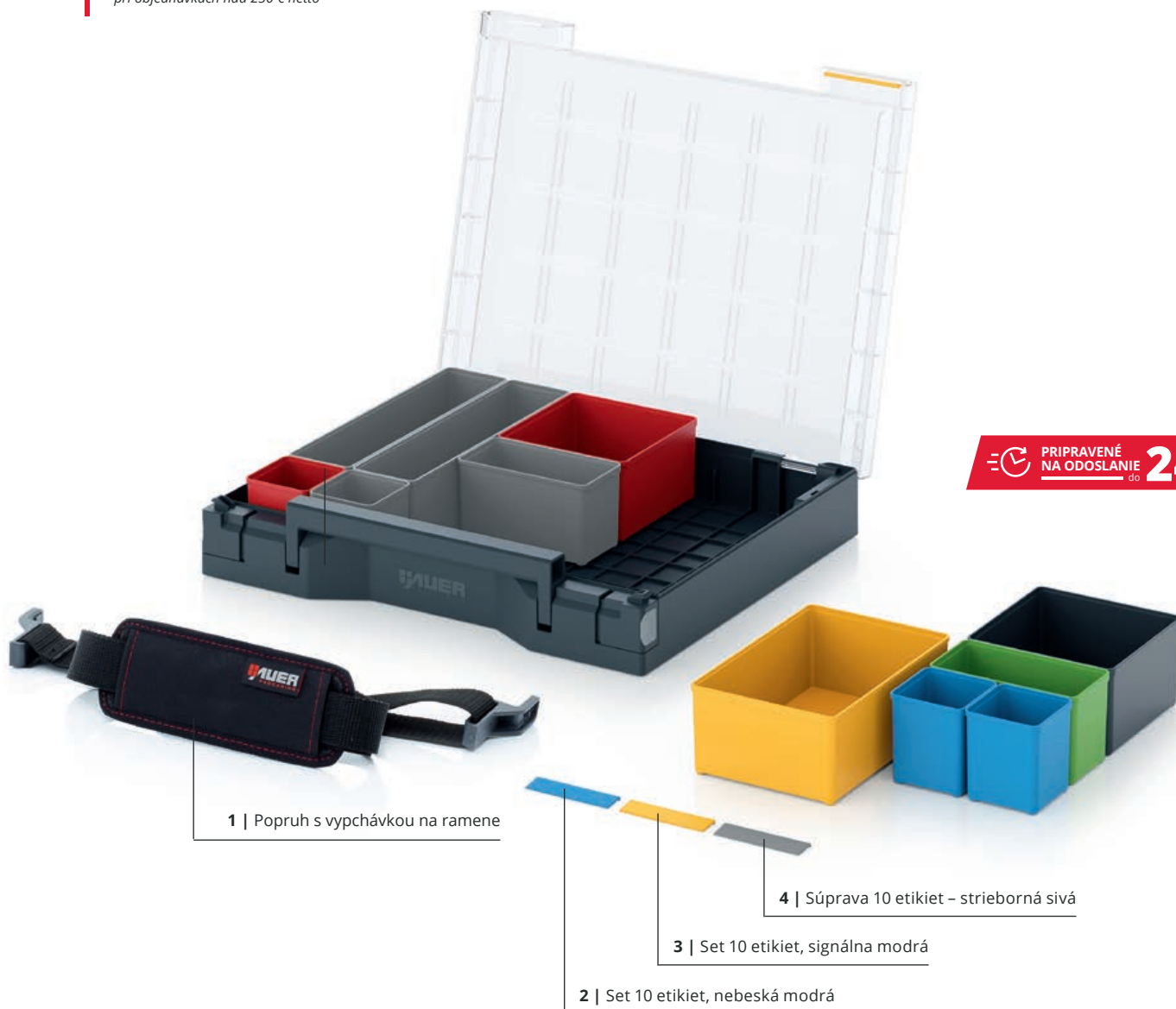

1 | Popruh s vypchávkou na ramene

2 | Set 10 etikiet, nebeská modrá

3 | Set 10 etikiet, signálna modrá

4 | Súprava 10 etikiet – strieborná sivá

## PRÍSLUŠENSTVO – SORTIMENTOVÉ BOXY

Katalóg č.	Popis	Cena pri jednotlivom odbere	Kusy na palete	Cena/ks na palete
1 SB TG	Popruh s vypchávkou na ramene	5,45 €	1000	4,19 €
2 SB E-5015 S	Set 10 etikiet, nebeská modrá	1,84 €	1000	1,42 €
3 SB E-1003 S	Set 10 etikiet, signálna modrá	1,84 €	1000	1,42 €
4 SB E-7001 S	Súprava 10 etikiet – strieborná sivá	1,84 €	1000	1,42 €

\*\*\*) iba pri objednávkach cez internetový obchod. Tovar odosielame iba v pracovné dni a v prípade, ak je tovar na sklade.  
Dostupnosť a aktuálne denné expedičné časy nájdete v online obchode.



## VKLADACIE BOXY PRE SORTIMENTOVÉ BOXY

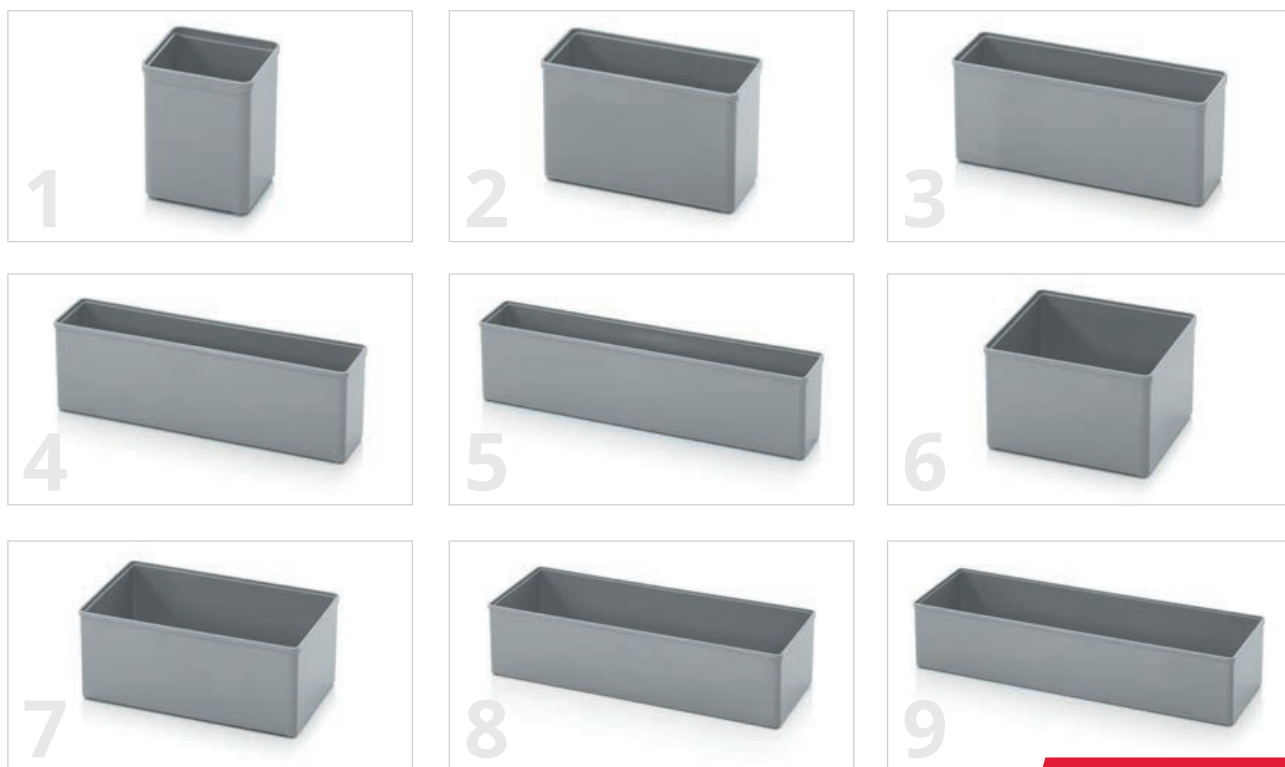

PRIPRAVENÉ NA ODOSLANIE do **24** hodín\*\*

### Pre extra prehľad

Rozsiahly sortiment vkladacích boxov od AUER Packaging zabezpečuje maximálny prehľad v sortimentových boxoch, ktoré sú na to perfektne usposobené. Vkladacie boxy si môžete objednať vopred nakonfigurované v sete vrátane sortimentového boxu alebo aj jednotlivo pre individuálne osadenie.

- 9 rôznych veľkostí
- 6 štandardných farieb
- Dostupné vopred definované sety
- Možnosť jednotlivej individuálnej konfigurácie

### VKLADACIE BOXY PRE SORTIMENTOVÉ BOXY

	Vonk. rozmery D x Š x V (cm)	Sieťový modul	Katalóg č.	Katalóg č.	Katalóg č.	Katalóg č.	Katalóg č.	Katalóg č.	Cena pri jednotlivom odbere	Kusy na palete	Cena/ks na palete
1	5,2 x 5,2 x 6,3	1x1	SB E 11-1003	SB E 11-3020	SB E 11-5015	SB E 11-6018	SB E 11-7001	SB E 11-7016	0,33 €	11550	0,25 €
2	10,4 x 5,2 x 6,3	1x2	SB E 12-1003	SB E 12-3020	SB E 12-5015	SB E 12-6018	SB E 12-7001	SB E 12-7016	0,50 €	5790	0,38 €
3	15,6 x 5,2 x 6,3	1x3	SB E 13-1003	SB E 13-3020	SB E 13-5015	SB E 13-6018	SB E 13-7001	SB E 13-7016	0,72 €	3960	0,56 €
4	20,8 x 5,2 x 6,3	1x4	SB E 14-1003	SB E 14-3020	SB E 14-5015	SB E 14-6018	SB E 14-7001	SB E 14-7016	1,02 €	2820	0,78 €
5	26,0 x 5,2 x 6,3	1x5	SB E 15-1003	SB E 15-3020	SB E 15-5015	SB E 15-6018	SB E 15-7001	SB E 15-7016	1,19 €	2310	0,91 €
6	10,4 x 10,4 x 6,3	2x2	SB E 22-1003	SB E 22-3020	SB E 22-5015	SB E 22-6018	SB E 22-7001	SB E 22-7016	0,75 €	2970	0,58 €
7	15,6 x 10,4 x 6,3	2x3	SB E 23-1003	SB E 23-3020	SB E 23-5015	SB E 23-6018	SB E 23-7001	SB E 23-7016	1,08 €	2010	0,83 €
8	26,0 x 10,4 x 6,3	2x5	SB E 25-1003	SB E 25-3020	SB E 25-5015	SB E 25-6018	SB E 25-7001	SB E 25-7016	1,63 €	1200	1,26 €
9	31,2 x 10,4 x 6,3	2x6	SB E 26-1003	SB E 26-3020	SB E 26-5015	SB E 26-6018	SB E 26-7001	SB E 26-7016	1,95 €	990	1,50 €



### ŠTANDARDNÉ FARBY



### RASTER SORTIMENTOVÝCH BOXOV

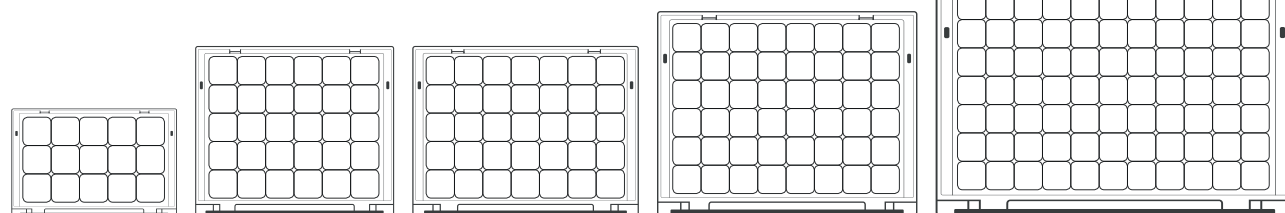

Katalógové číslo  
**SB 32**

Raster 5 x 3  
30 x 20 x 7,1 cm

Katalógové číslo  
**SB 353**

Raster 6 x 5  
35 x 29,5 x 7,1 cm

Katalógové číslo  
**SB 43**

Raster 7 x 5  
40 x 30 x 7,1 cm

Katalógové číslo  
**SB 443**

Raster 8 x 6  
44 x 35,5 x 7,1 cm

Katalógové číslo  
**SB 64**

Raster 11 x 7  
60 x 40 x 7,1 cm



**GERMAN  
DESIGN  
AWARD  
NOMINEE  
2018**



# KUFRÍKY NA NÁRADIE

*Rafinovane pospájané*



# KUFRÍKY NA NÁRADIE PRO 40 x 30 cm

K DODANIU OD JEDNÉHO KUSU  
žiadny minimálny odber.

BEZPLATNÉ DODANIE  
pri objednávkach nad 250 € netto

PRIPRAVENÉ  
NA ODOSLANIE  
do **24** hodín\*\*



## Rafinované pospájané

Kufríky na náradie Pro od AUER Packaging sú univerzálne použiteľné, rafinované prepravky na bezpečné skladovanie a prepravu najrôznejších obsahov. Patentovaný bajonetový uzáver umožňuje rýchle a bezpečné spojenie viacerých boxov na nástroje.

- Patentovaný spojovací systém
- Odpružené veko
- Automatické uzamknutie veka
- Individuálne príslušenstvo:  
Vypchávk, hlbokotažné vložky,  
nosiče nástrojov a mnoho iného

## KUFRÍKY NA NÁRADIE PRO 40 x 30 cm

Vonk. rozmery D x Š x V (cm)	Katalóg č.	Katalóg č.	Prevedenie	Cena pri jednotlivom odbere	Kusy na palete	Cena/ks na palete
40 x 30 x 12,0	TB 4311 F1	TB 4311 F4	bez zámky	23,40 €	200	18,00 €
40 x 30 x 17,5	TB 4316 F1	TB 4316 F4	bez zámky	26,00 €	130	20,00 €
40 x 30 x 23,0	TB 4322 F1	TB 4322 F4	bez zámky	28,80 €	90	22,15 €
40 x 30 x 34,0	TB 4333 F1	TB 4333 F4	bez zámky	34,67 €	60	26,67 €
40 x 30 x 45,0	TB 4344 F1	TB 4344 F4	bez zámky	41,37 €	40	31,82 €
40 x 30 x 12,0	TB S 4311 F1	TB S 4311 F4	so 1 zámkou	43,80 €	200	33,69 €
40 x 30 x 17,5	TB S 4316 F1	TB S 4316 F4	so 1 zámkou	46,40 €	130	35,69 €
40 x 30 x 23,0	TB S 4322 F1	TB S 4322 F4	so 1 zámkou	49,20 €	90	37,84 €
40 x 30 x 34,0	TB S 4333 F1	TB S 4333 F4	so 1 zámkou	55,07 €	60	42,36 €
40 x 30 x 45,0	TB S 4344 F1	TB S 4344 F4	so 1 zámkou	61,76 €	40	47,51 €

» Kufřík na náradie, vyhotovenie so zámkom, nie je kompatibilné s hlbokotažnými vložkami a priehradkami.



## ŠTANDARDNÉ FARBY

Veko RAL 7016  
Box RAL 7016

Veko RAL 7001  
Box RAL 7016

\*\*\*) iba pri objednávkach cez internetový obchod. Tovar odosielame iba v pracovné dni a v prípade, ak je tovar na sklade. Dostupnosť a aktuálne denné expedičné časy nájdete v online obchode.



# KUFRÍKY NA NÁRADIE PRO 60 x 40 cm

K DODANIU OD JEDNÉHO KUSU  
žiadny minimálny odber.

BEZPLATNÉ DODANIE  
pri objednávkach nad 250 € netto

PRIPRAVENÉ  
NA ODOSLANIE  
do **24** hodín



## KUFRÍKY NA NÁRADIE PRO 60 x 40 cm

Vonk. rozmery D x Š x V (cm)	Katalóg č.	Katalóg č.	Prevedenie	Cena pri jednotlivom odbere	Kusy na palete	Cena/ks na paletu
60 x40 x 17,5	TB 6416 F1	TB 6416 F4	bez zámky	44,63 €	65	34,33 €
60 x40 x23,0	TB 6422 F1	TB 6422 F4	bez zámky	48,97 €	45	37,67 €
60 x40 x34,0	TB 6433 F1	TB 6433 F4	bez zámky	59,40 €	30	45,70 €
60 x40 x 17,5	TB S 6416 F1	TB S 6416 F4	so 1 zámkou	64,41 €	65	49,54 €
60 x40 x23,0	TB S 6422 F1	TB S 6422 F4	so 1 zámkou	68,00 €	45	52,31 €
60 x40 x34,0	TB S 6433 F1	TB S 6433 F4	so 1 zámkou	75,01 €	30	57,70 €

» Kufřík na náradie, vyhotovenie so zámkom, nie je kompatibilné s hlbokotažnými vložkami a priehradkami.



## ŠTANDARDNÉ FARBY

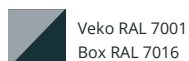
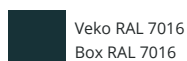

\*\*\*) iba pri objednávkach cez internetový obchod. Tovar odosielame iba v pracovné dni a v prípade, ak je tovar na sklade.  
Dostupnosť a aktuálne denné expedičné časy nájdete v online obchode.

# KUFRÍKY NA NÁRADIE ZÁKLADNÉ

K DODANIU OD JEDNÉHO KUSU  
žiadny minimálny odber.

BEZPLATNÉ DODANIE  
pri objednávkach nad 250 € netto

PRIPRAVENÉ  
NA ODOSLANIE do **24** <sup>\*\*</sup> hodín



## Jednoducho komfortné

Kufrík na náradie Basic od AUER Packaging je kvalitný a všestranne použiteľný a umožňuje bezproblémové skladovanie a prepravu aj neskladného tovaru. Smerom hore je otvorený a pojme zodpovedajúci objem. Ergonomická rukoväť zaručuje mimoriadne vysoký komfort pri nosení aj pri najväčších bremenách.

- Stohovateľné nespojené
- Pojme veľký objem
- Nehybná, ergonomická rukoväť

## KUFRÍKY NA NÁRADIE ZÁKLADNÉ

RAL 7016

Vonk. rozmery D x Š x V (cm)	Katalóg č.	Výška stohu (cm)	Cena pri jednotlivom odbere	Kusy na palete	Cena/ks na palete
40 x30 x23	TB W 4316 F1	16,5	19,55 €	120	15,04 €
40 x30 x34	TB W 4327 F1	27,5	29,71 €	70	22,85 €



\*\*\*) iba pri objednávkach cez internetový obchod. Tovar odosielame iba v pracovné dni a v prípade, ak je tovar na sklade.  
Dostupnosť a aktuálne denné expedičné časy nájdete v online obchode.

# KUFRÍKOVÁ CHLADNIČKA

K DODANIU OD JEDNÉHO KUSU  
žiadny minimálny odber.

BEZPLATNÉ DODANIE  
pri objednávkach nad 250 € netto



PRIPRAVENÉ  
NA ODOSLANIE  
do **24** \*\*  
hodín

## Skvelá vec!

Plná izolácia z EPP peny s hrúbkou 22 milimetrov robí z boxu na náradie pasívny chladiaci box. Vložte chladiace vložky, ľad alebo jednoducho chladený obsah a box udrží všetko po dlhú dobu studené. Jednoducho úplne bez elektriny. Podľa toho istého princípu možno box používať aj na udržiavanie tepla.

- Pasívny chladiaci box/tepelne izolačný box
- Plná izolácia s 22 mm EPP penou
- Úžitkový objem: 20 litrov
- si vystačí bez elektriny

## KUFRÍKOVÁ CHLADNIČKA

Vonk. rozmery D x Š x V (cm)	Katalóg č.	Katalóg č.	Cena/ks na palete	Kus na paletu	Cena pri jednotlivom odbere
40 x30 x34	TB KB 4333 F1	TB KB 4333 F4	52,26 €	60	67,94 €

## ŠTANDARDNÉ FARBY

 Veko RAL 7016  
Box RAL 7016

 Veko RAL 7001  
Box RAL 7016

\*\*\*) iba pri objednávkach cez internetový obchod. Tovar odosielame iba v pracovné dni a v prípade, ak je tovar na sklade.  
Dostupnosť a aktuálne denné expedičné časy nájdete v online obchode.

## DRŽIAK NA STENU – KUFRÍKY NA NÁRADIE 40 x 30 cm

K DODANIU OD JEDNÉHO KUSU  
žiadny minimálny odber.

BEZPLATNÉ DODANIE  
pri objednávkach nad 250 € netto



PRIPRAVENÉ  
NA ODOSLANIE  
do **24** <sup>\*\*</sup> **hodín**

### Pripojené k stene alebo podlahe

Nástenný a podlahový držiak pre kufríky na náradie je vybavený rovnakým systémom prepájania, aký majú všetky kufríky na náradie. Umožňuje rýchle a pevné priporenie boxov na stenu alebo podlahu, kdekoľvek je to potrebné.

- Na priporenie kufríkov na náradie
- Horizontálna alebo vertikálna montáž
- Uzamykanie a odomkykanie v priebehu niekoľkých sekúnd

### DRŽIAK NA STENU – KUFRÍKY NA NÁRADIE 40 x 30 cm

Pre základný rozmer D x Š (cm)	Katalóg č.	Katalóg č.	Odkaz	Cena/ks
40 x 30	TB WH 43-7001	TB WH 43-7016	Vrátane upevňovacieho materiálu na nástennú montáž	18,40 €
60 x 40	TB WH 64-7001	TB WH 64-7016	Vrátane upevňovacieho materiálu na nástennú montáž	23,93 €

### ŠTANDARDNÉ FARBY

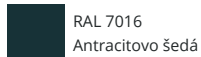

RAL 7016  
Antracitovo šedá

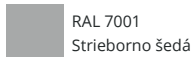

RAL 7001  
Strieborná šedá

## PREPRAVNÉ PODVOZKY – KUFRÍKY NA NÁRADIE

K DODANIU OD JEDNÉHO KUSU  
žiadny minimálny odber.

BEZPLATNÉ DODANIE  
pri objednávkach nad 250 € netto

PRIPRAVENÉ  
NA ODOSLANIE  
do **24** <sup>\*\*</sup> **hodín**



### Prepojené na kolieskach

Prepravný podvozok pre kufríky na náradie od AUER Packaging je vybavený inovatívnym spojovacím systémom. Bezpečná a nenáročná preprava kufríkov na náradie je tým garantovaná aj v stohu a pri ťažkých obsahoch.

- Ergonomické
- Prispôsobené sérii kufríkov na náradie
- Vysoká nosnosť
- Kolieska s mimoriadne ľahkým chodom

### PREPRAVNÉ PODVOZKY – KUFRÍKY NA NÁRADIE

RAL 7016

Vhodné pre základný rozmer	Katalóg č.	Prevedenie	Cena pri jednotlivom odbere	Kusy na palete	Cena/ks na palete
40 x30	TB TR 43 FE	2 ovládacie kolieska, 2 ovládacie kolieska s brzdou	60,93 €	72	46,87 €
40 x30	TB TR 43	4 vodiace kolieska	60,78 €	72	46,75 €
60 x40	TB TR 64 FE	2 ovládacie kolieska, 2 ovládacie kolieska s brzdou	73,71 €	36	56,70 €
60 x40	TB TR 64	4 vodiace kolieska	73,56 €	36	56,58 €

\*\*\*) iba pri objednávkach cez internetový obchod. Tovar odosielame iba v pracovné dni a v prípade, ak je tovar na sklade. Dostupnosť a aktuálne denné expedičné časy nájdete v online obchode.



## PLOŠINOVÝ VOZÍK KUFRÍKY NA NÁRADIE



K DODANIU OD JEDNÉHO KUSU  
žiadny minimálny odber.

BEZPLATNÉ DODANIE  
pri objednávkach nad 250 € netto

### Bezpečne prepravené

S vozíkom pre prepravky na náradie od AUER Packaging svoje produkty nenáročne prepravíte aj na nerovných podkladoch z bodu A do bodu B. Vďaka pevným kolieskam a inovatívnemu spojovaciemu systému je zabezpečená bezpečná preprava prepraviek na náradie aj v stohu.

- Ergonomické
- Prispôsobené sérii kufríkov na náradie
- Vysoká nosnosť
- Vhodné pre nerovné podklady

### PLOŠINOVÝ VOZÍK KUFRÍKY NA NÁRADIE

RAL 7016

Vhodné pre základný rozmer	Katalóg č.	Prevedenie	Nosnosť	Cena pri jednotlivom odbere	Kusy na palete	Cena/ks na palete
40 x30	SK TB 43	bez výškového prestavenia	160 kg	295,87 €	12	227,59 €
40 x30	SK V TB 43	s výškovým prestavením	160 kg	327,38 €	12	251,83 €
60 x40	SK TB 64	bez výškového prestavenia	160 kg	304,81 €	9	234,47 €
60 x40	SK V TB 64	s výškovým prestavením	160 kg	336,32 €	9	258,70 €

# KUFRÍKY NA NÁRADIE RACK

K DODANIU OD JEDNÉHO KUSU  
žiadny minimálny odber.

BEZPLATNÉ DODANIE  
pri objednávkach nad 250 € netto



## Optimálne uložené

Kufrík na náradie Rack od AUER Packaging ponúka vhodnými sortimentovými boxmi alebo zásuvkami flexibilné osadenie.

- Možnosť individuálnej konfigurácie
- Pojme až tri systémové boxy alebo zásuvky 353
- K dispozícii sú súpravy nástrojov s kvalitným vybavením

## KUFRÍKY NA NÁRADIE RACK

Vonk. rozmery D x Š x V (cm)	Katalóg č.	Katalóg č.	Osadenie	Cena pri jednotlivom odbere	Kusy na palete	Cena/ks na paletu
40 x 30 x 34	TB RI 4333 F1	TB RI 4333 F4	Neobsadené	43,85 €	60	33,73 €

## ZÁSUVKA

RAL 7016

	Vonk. rozmery D x Š x V (cm)	Katalóg č.	Označenie	Osadenie	Cena pri jednotlivom odbere	Kusy na paletu	Cena/ks na paletu
1	35 x 29,5 x 7,1	SB 353	Sortimentové boxy	neobsadené	15,51 €	330	11,93 €
2	35 x 29,5 x 7,1	SB 353 B1	Sortimentové boxy	Osadenie 1	30,85 €	330	23,73 €
3	35 x 29,5 x 7,1	SB 353 B2	Sortimentové boxy	Osadenie 2	26,50 €	330	20,38 €
4	35 x 29,5 x 7,1	SB 353 B3	Sortimentové boxy	Osadenie 3	25,74 €	330	19,80 €
5	35 x 29,5 x 7,1	SB 353 B4	Sortimentové boxy	Osadenie 4	25,20 €	330	19,38 €
6	35 x 29,5 x 7,1	SB 353 B5	Sortimentové boxy	Osadenie 5	22,24 €	330	17,11 €
7	35 x 29,5 x 7,1	SB 353 B6	Sortimentové boxy	Osadenie 6	25,48 €	330	19,60 €
8	35 x 29,5 x 7,1	SB 353 B7	Sortimentové boxy	Osadenie 7	25,09 €	330	19,30 €
9	35 x 29,5 x 7,1	SB 353 B8	Sortimentové boxy	Osadenie 8	27,37 €	330	21,05 €
10	35 x 29,5 x 7,1	SB 353 B9	Sortimentové boxy	Osadenie 9	22,99 €	330	17,69 €
11	35 x 29,5 x 7,1	SB 353 B10	Sortimentové boxy	so 8 skrutkovačom 1 x SB E 11 1 x SB E 12 1 x SB E 13	101,41 €	330	78,01 €
12	35 x 29,5 x 7,1	SB 353 B11	Sortimentové boxy	so 7 skrutkovačom Torx 2 x SB E 23	95,54 €	330	73,49 €
13	35 x 29,5 x 7,1	SB 353 B12	Sortimentové boxy	s kliešťami	136,79 €	330	105,23 €
14	35 x 29,5 x 7,1	SB 353 B13	Sortimentové boxy	s obojstranným vidlicovým kľúčom	106,37 €	330	81,83 €
15	35 x 29,5 x 7,1	TB RS 43	Rack zásuvka	neobsadené	6,56 €	105	5,05 €
16	35 x 29,5 x 7,1	TB RS 43 B1	Rack zásuvka	so 8 skrutkovačom 1 x SB E 11 1 x SB E 12 1 x SB E 13	77,92 €	105	59,94 €
17	35 x 29,5 x 7,1	TB RS 43 B2	Rack zásuvka	so 7 skrutkovačom Torx 2 x SB E 23	73,00 €	105	56,15 €
18	35 x 29,5 x 7,1	TB RS 43 B3	Rack zásuvka	s kliešťami	107,56 €	105	82,74 €
19	35 x 29,5 x 7,1	TB RS 43 B4	Rack zásuvka	s obojstranným vidlicovým kľúčom	82,21 €	105	63,24 €





### ŠTANDARDNÉ FARBY

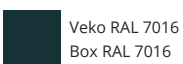

Veko RAL 7016  
Box RAL 7016

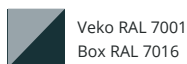

Veko RAL 7001  
Box RAL 7016

### NÁŠ TIP:

Nastavte a vykalkulujte si svoj kufrík na náradie s individuálnym vybavením online: [www.auer-packaging.sk/tbr](http://www.auer-packaging.sk/tbr)

# PRÍSLUŠENSTVO

*pre boxy na náradie*

**Strana 84** | Tabule veka kufríky na náradie

**Strana 84** | Hlbokotažné vložky – kufríky na náradie

**Strana 78** | Prepravný podvozok

**Strana 87** | Nosič nástrojov







**Strana 85** | Nopovaná výstelka krytu



**Strana 85** | Podušky - kufríky na náradie



**Strana 86** | Vkladací diel do vkladacích boxov



## PRÍSLUŠENSTVO – KUFRÍKY NA NÁRADIE



### HLBOKOŤAŽNÉ VLOŽKY – KUFRÍKY NA NÁRADIE 40 x 30 cm

RAL 7016

Katalóg č.	Popis	Cena pri jednotlivom odbere	Kusy na palete	Cena/ks na palete
1	TB TE 4324 Hlbokotažná vložka 24-dielna	6,42 €	260	4,94 €
2	TB TE 4312 Hlbokotažná vložka 12-dielna	6,43 €	255	4,95 €
3	TB TE 4306 Hlbokotažná vložka 6-dielna	7,18 €	255	5,53 €
4	TB TEV 43 Hlbokotažná vložka variabilná	6,43 €	260	4,94 €
	TB TEV TW Oddeľovacia doska pre hlbokotažné použitie, variabilná	2,08 €	1000	1,60 €

### VLOŽKY PRE DÓZY NA PENU A KARTUŠE

Katalóg č.	Vonk. rozmery D x Š x V (cm)	vhodné pre	Cena pri jednotlivom odbere	Kusy na palete	Cena/ks na palete
5	TB SESH 43 38,9 x 26,5 x 11,5	14 penových plechoviek vrát. rozprašovacej rúrky	19,39 €	160	14,92 €
6	TB SEKH 43 38,9 x 25,6 x 11,5	22 kartuší a 20 kartušových špičiek	17,68 €	160	13,60 €



### TABULE VEKA KUFRÍKY NA NÁRADIE 40 x 30 cm

Katalóg č.	vhodné pre	Cena pri jednotlivom odbere	Kusy na palete	Cena/ks na palete
7	TB DUS Univerzálne	27,89 €	660	21,45 €
8	TB DWS Náradie	18,42 €	1000	14,17 €
9	TB DBS Kancelársky materiál	18,83 €	2020	14,49 €



10



11



12



13



14



15



16



17



### PODUŠKY – KUFRÍKY NA NÁRADIE 40 x 30 cm

Katalóg č.	Popis	Cena pri jednotlivom odbere	Kus na paletu	Cena/ks na paletu
10	TB SEDW 43 Nopovaná výstelka krytu	15,83 €	400	12,17 €
11	TB SERH 43 Podlahová a bočná výstelka	20,15 €	700	15,50 €
12	TB SESEH 43 Medzidoska	8,07 €	800	6,21 €
13	TB SEBW 43 Výstelka dna	7,70 €	800	5,93 €
14	TB SEBH 43 Výstelka dna	6,32 €	2020	4,86 €
15	TB SEWW 43 Kockovaná výstelka	4,02 €	800	3,09 €
16	TB SEWH 43 Kockovaná výstelka	8,21 €	800	6,32 €
17	TB SEDH 43 Veková vložka EPP	11,49 €	600	8,84 €

### PODUŠKY – KUFRÍKY NA NÁRADIE 60 x 40 cm

Katalóg č.	Popis	Cena pri jednotlivom odbere	Kus na paletu	Cena/ks na paletu
10	TB SEDW 64 Nopovaná výstelka krytu	17,65 €	200	13,58 €
11	TB SERH 64 Podlahová a bočná výstelka	30,90 €	350	23,77 €
12	TB SESEH 64 Medzidoska	12,11 €	400	9,32 €
13	TB SEBW 64 Výstelka dna	11,31 €	400	8,70 €
14	TB SEBH 64 Výstelka dna	8,37 €	1010	6,44 €
15	TB SEWW 64 Kockovaná výstelka	4,74 €	400	3,65 €
16	TB SEWH 64 Kockovaná výstelka	12,09 €	400	9,30 €
17	TB SEDH 64 Veková vložka EPP	13,07 €	370	10,06 €

## PRÍSLUŠENSTVO – KUFRÍKY NA NÁRADIE



### VKLADACÍ DIEL DO VKLADACÍCH BOXOV

Katalóg č.	Osadenie	Cena pri jednotlivom odbere
TB TEK 43	Neosadené	2,81 €
1 TB TEK 43 B1	Osadenie 1: 33x SB E 11-6018	14,22 €
2 TB TEK 43 B2	Osadenie 2: 5x SB E 11-7001, 14x SB E 12-7001	12,05 €
3 TB TEK 43 B3	Osadenie 3: 5x SB E 11-7001, 7x SB E 14-6018	12,23 €
4 TB TEK 43 B4	Osadenie 4: 5x SB E 11-6018, 1x SB E 11-7001, 2x SB E 12-7001, 2x SB E 12-6018, 1x SB E 15-6018, 1x SB E 22-7001, 1x SB E 22-6018, 1x SB E 23-7001	11,20 €
5 TB TEK 43 B5	Osadenie 5: 4x SB E 11-7001, 1x SB E 11-6018, 2x SB E 12-7001, 1x SB E 14-7001, 1x SB E 22-6018, 1x SB E 23-6018, 1x SB E 25-6018	10,60 €
6 TB TEK 43 B6	Osadenie 6: 5x SB E 11-6018, 4x SB E 11-7001, 3x SB E 12-6018, 1x SB E 12-7001, 2x SB E 13-7001, 1x SB E 22-6018, 1x SB E 23-7001	11,69 €
7 TB TEK 43 B7	Osadenie 7: 1x SB E 11-7001, 3x SB E 14-6018, 2x SB E 25-7001	10,14 €
8 TB TEK 43 B8	Osadenie 8: 18x SB E 11-6018, 5x SB E 11-7001, 1x SB E 25-7001	12,61 €
9 TB TEK 43 B9	Osadenie 9: 5x SB E 11-6018, 7x SB E 12-7001, 1x SB E 12-6018, 1x SB E 26-6018	11,03 €

#### NÁŠ TIP: SAMI SI ZVOLTE DIELY DO VLOŽKY!

Vložky sú dostupné aj bez vložených dielov! Pomocou mriežky ich môžete veľmi jednoducho a individuálne vybaviť jednotlivými vkladacími boxami. Vkladacie boxy v rozličných veľkostiach a farbách nájdete na strane 70 »

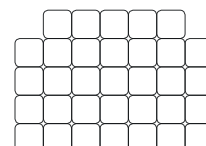



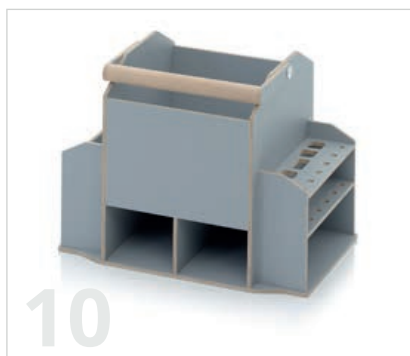

10



11



12



13



14



15



16



17



18

## NOSIČ NÁSTROJOV 40 x 30 cm

Katalóg č.	Vonk. rozmery D x Š x V (cm)	Osadenie	Cena pri jednotlivom odbere	Kusy na paletu	Cena/ks na paletu
10 TB WTE 43	38,9 x 26,5 x 29	Neosadené	231,87 €	40	178,36 €
11 TB WTEG 43	38,9 x 26,5 x 29	Neosadené	346,82 €	40	266,78 €
12 TB WTE 43 B	38,9 x 26,5 x 29	s vkladacími boxmi	236,70 €	40	182,08 €
13 TB WTEG 43 B	38,9 x 26,5 x 29	s euro prepravkami	354,33 €	40	272,56 €

## PRÍSLUŠENSTVO INÉ

Katalóg č.	Vonk. rozmery D x Š x V (cm)	Popis	Cena pri jednotlivom odbere	Kusy na paletu	Cena/ks na paletu
14 TB RS 43	35 x 29,5 x 7,1	Rack zásuvka	6,56 €	105	5,05 €
15 TB KES S		10 hárkov à 3 nalepovacie etikety na zásuvky Rack	0,21 €		
16 TB KET S		10 hárkov à 3 nalepovacie etikety na kufrík na náradie	0,21 €		
17 TB SR 43		Možnosť dodatočného vybavenia zámku pre boxy na náradie 40 x 30 cm	16,32 €		
TB SR 64		Možnosť dodatočného vybavenia zámku pre boxy na náradie 60 x 40 cm	21,65 €		
18 TB OVG		Voliteľne rukoväť vpredu	3,20 €		
TB OSG		Voliteľne postranná rukoväť	3,55 €		



# OCHRANNÝ KUFRÍK

*Bezpečné uschovanie citlivých predmetov*



# OCHRANNÝ KUFRÍK PRO

K DODANIU OD JEDNÉHO KUSU  
žiadny minimálny odber.

BEZPLATNÉ DODANIE  
pri objednávkach nad 250 € netto

Tesnenie

Ventil na vyrovnávanie  
tlaku



Rukoväť



## Bezpečné uschovanie citlivých predmetov

Ochranný kufrík Pro od spoločnosti AUER Packaging ochráni citlivý obsah aj v extrémnych situáciách. Či už pod vodou alebo vo vzduchu: Vďaka integrovanému ventilu na vyrovnávanie tlaku a pevnej konštrukcii odolá ochranný kufrík aj pri najväčších zataženíach a teplotných rozdieloch.

- Vodotesný
- Stohovateľný
- Mimoriadne pevný
- Integrovaný ventil na vyrovnávanie tlaku

PRIPRAVENÉ NA ODOSLANIE do **24** <sup>\*\*</sup> hodín

## OCHRANNÝ KUFRÍK PRO NEOBSADENÉ

Vonk. rozmery D x Š x V (cm)	Katalóg č.	Katalóg č.	Katalóg č.	Cena pri jednotlivom odbere	Kus na paletu	Cena/ks na paletu
30 x 20 x 14,05	CP 3213-2002	CP 3213-6003	CP 3213-7016	35,98 €	147	27,68 €
40 x 30 x 16,80	CP 4316-2002	CP 4316-6003	CP 4316-7016	45,21 €	90	34,77 €
40 x 30 x 22,30	CP 4322-2002	CP 4322-6003	CP 4322-7016	47,56 €	72	36,59 €
60 x 40 x 22,30	CP 6422-2002	CP 6422-6003	CP 6422-7016	66,78 €	40	51,37 €
60 x 40 x 27,80	CP 6427-2002	CP 6427-6003	CP 6427-7016	71,05 €	30	54,65 €
120 x 40 x 16,80	CP 12416-2002	CP 12416-6003	CP 12416-7016	119,89 €	20	92,23 €

V procese certifikácie: IP67, UN, ATA300, STANAG 4280, Def Stan 81-41, IATA DGR, MIL-STD-810



\*\*\*) iba pri objednávkach cez internetový obchod. Tovar odosielame iba v pracovné dni a v prípade, ak je tovar na sklade. Dostupnosť a aktuálne denné expedičné časy nájdete v online obchode.



# OCHRANNÝ KUFRÍK PRO TROLLEY

PRIPRAVENÉ  
NA ODOSLANIE  
do **24** <sup>\*\*</sup> <sup>hodín</sup>

Teleskopická rukoväť

K DODANIU OD JEDNÉHO KUSU  
žiadny minimálny odber.

BEZPLATNÉ DODANIE  
pri objednávkach nad 250 € netto

Sťahovací uzáver so  
zabezpečením

Kolieska s ľahkým chodom

## Najlepšia ochrana na kolieskach

Ochranný kufrík Pro Trolley od spoločnosti AUER Packaging presvedča mimoriadnou ochranou citlivého tovaru aj v extrémnych situáciách a vyznačuje sa mimoriadnym komfortom: Vďaka integrovaným kolieskam a vyťahovacej rukoväti je možné ochranný kufrík bez problémov prepravovať aj s ťažkým obsahom.

- Vodotesný
- Stohovateľný
- Mimoriadne pevný
- Integrovaný ventil na vyrovnávanie tlaku

## OCHRANNÝ KUFRÍK PRO TROLLEY NEOBSADENÉ

Vonk. rozmery D x Š x V (cm)	Katalóg č.	Katalóg č.	Katalóg č.	Cena pri jednotlivom odbere	Kus na paletu	Cena/ks na paletu
45 x 40 x 22,3	CP 4422-2002	CP 4422-6003	CP 4422-7016	140,87 €	50	108,36 €
55 x 40 x 22,3	CP 5422-2002	CP 5422-6003	CP 5422-7016	141,10 €	40	108,54 €
60 x 40 x 33,3	CP 6433-2002	CP 6433-6003	CP 6433-7016	144,67 €	25	111,28 €
80 x 60 x 44,3	CP 8644-2002	CP 8644-6003	CP 8644-7016	202,49 €	8	155,76 €

V procese certifikácie: IP67, UN, ATA300, STANAG 4280, Def Stan 81-41, IATA DGR, MIL-STD-810



## ŠTANDARDNÉ FARBY

	RAL 2002 Krvavooranžová		RAL 6003 Olivová zelená		RAL 7016 Antracitovo šedá
--	----------------------------	--	----------------------------	--	------------------------------

\*\*) iba pri objednávkach cez internetový obchod. Tovar odosielame iba v pracovné dni a v prípade, ak je tovar na sklade. Dostupnosť a aktuálne denné expedičné časy nájdete v online obchode.

## VNÚTORNÉ VYBAVENIE OCHRANNÝCH KUFRÍKOV



### 1 | OCHRANNÝ KUFRÍK PRO KOCKOVÁ VYPCHÁVKA

Vonk. rozmery D x Š x V (cm)	Katalóg č.	Katalóg č.	Katalóg č.	Cena pri jednotlivom odbere	Kus na paletu	Cena/ks na paletu
30 x 20 x 14,05	CP 3213 B1-2002	CP 3213 B1-6003	CP 3213 B1-7016	57,62 €	147	44,32 €
40 x 30 x 16,80	CP 4316 B1-2002	CP 4316 B1-6003	CP 4316 B1-7016	75,41 €	90	58,01 €
40 x 30 x 22,30	CP 4322 B1-2002	CP 4322 B1-6003	CP 4322 B1-7016	92,03 €	72	70,80 €
60 x 40 x 22,30	CP 6422 B1-2002	CP 6422 B1-6003	CP 6422 B1-7016	113,31 €	40	87,16 €
60 x 40 x 27,80	CP 6427 B1-2002	CP 6427 B1-6003	CP 6427 B1-7016	126,11 €	30	97,01 €



### 2 | OCHRANNÝ KUFRÍK PRO PODLAHOVÁ A BOČNÁ VYPCHÁVKY

Vonk. rozmery D x Š x V (cm)	Katalóg č.	Katalóg č.	Katalóg č.	Cena pri jednotlivom odbere	Kus na paletu	Cena/ks na paletu
30 x 20 x 14,05	CP 3213 B2-2002	CP 3213 B2-6003	CP 3213 B2-7016	53,93 €	147	41,49 €
40 x 30 x 16,80	CP 4316 B2-2002	CP 4316 B2-6003	CP 4316 B2-7016	65,67 €	90	50,52 €
40 x 30 x 22,30	CP 4322 B2-2002	CP 4322 B2-6003	CP 4322 B2-7016	72,25 €	72	55,58 €
60 x 40 x 22,30	CP 6422 B2-2002	CP 6422 B2-6003	CP 6422 B2-7016	100,49 €	40	77,30 €
60 x 40 x 27,80	CP 6427 B2-2002	CP 6427 B2-6003	CP 6427 B2-7016	110,90 €	30	85,31 €



### 3 | OCHRANNÝ KUFRÍK PRO PODLAHOVÁ A BOČNÁ VYPCHÁVKA S PRIEČINKAMI

Vonk. rozmery D x Š x V (cm)	Katalóg č.	Katalóg č.	Katalóg č.	Cena pri jednotlivom odbere	Kus na paletu	Cena/ks na paletu
40 x 30 x 16,80	CP 4316 B3-2002	CP 4316 B3-6003	CP 4316 B3-7016	75,64 €	90	58,18 €
40 x 30 x 22,30	CP 4322 B3-2002	CP 4322 B3-6003	CP 4322 B3-7016	89,18 €	72	68,60 €
60 x 40 x 22,30	CP 6422 B3-2002	CP 6422 B3-6003	CP 6422 B3-7016	116,63 €	40	89,72 €
60 x 40 x 27,80	CP 6427 B3-2002	CP 6427 B3-6003	CP 6427 B3-7016	128,98 €	30	99,21 €



### 4 | OCHRANNÝ KUFRÍK PRO NOPOVANÁ PENOVÁ VLOŽKA

Vonk. rozmery D x Š x V (cm)	Katalóg č.	Katalóg č.	Katalóg č.	Cena pri jednotlivom odbere	Kus na paletu	Cena/ks na paletu
30 x 20 x 14,05	CP 3213 B4-2002	CP 3213 B4-6003	CP 3213 B4-7016	56,30 €	147	43,31 €
40 x 30 x 16,80	CP 4316 B4-2002	CP 4316 B4-6003	CP 4316 B4-7016	73,37 €	90	56,44 €
40 x 30 x 22,30	CP 4322 B4-2002	CP 4322 B4-6003	CP 4322 B4-7016	88,04 €	72	67,72 €
60 x 40 x 22,30	CP 6422 B6-2002	CP 6422 B6-6003	CP 6422 B6-7016	114,22 €	40	87,86 €
60 x 40 x 27,80	CP 6427 B6-2002	CP 6427 B6-6003	CP 6427 B6-7016	127,02 €	30	97,71 €
80 x 60 x 44,3	CP 8644 B3-2002 *	CP 8644 B3-6003 *	CP 8644 B3-7016 *	349,03 €	8	268,48 €
120 x 40 x 16,80	CP 12416 B3-2002	CP 12416 B3-6003	CP 12416 B3-7016	203,18 €	20	156,29 €

\* Trolley



### 5 | OCHRANNÝ KUFRÍK PRO VYPCHÁVKOVÁ VLOŽKA T

Vonk. rozmery D x Š x V (cm)	Katalóg č.	Katalóg č.	Katalóg č.	Cena pri jednotlivom odbere	Kus na paletu	Cena/ks na paletu
60 x 40 x 22,30	CP 6422 B5-2002	CP 6422 B5-6003	CP 6422 B5-7016	233,39 €	40	179,53 €
60 x 40 x 27,80	CP 6427 B5-2002	CP 6427 B5-6003	CP 6427 B5-7016	231,83 €	30	178,33 €



### 6 | OCHRANNÝ KUFRÍK PRO VYPCHÁVKOVÁ VLOŽKA

Vonk. rozmery D x Š x V (cm)	Katalóg č.	Katalóg č.	Katalóg č.	Cena pri jednotlivom odbere	Kus na paletu	Cena/ks na paletu
60 x 40 x 22,30	CP 6422 B4-2002	CP 6422 B4-6003	CP 6422 B4-7016	228,29 €	40	175,61 €
60 x 40 x 27,80	CP 6427 B4-2002	CP 6427 B4-6003	CP 6427 B4-7016	230,07 €	30	176,97 €



### 7 | OCHRANNÝ KUFRÍK PRO TROLLEY VLOŽKA S PRIEHRADKAMI (PÁS KANCELÁRSKEJ VLOŽKY SIVÝ)

Vonk. rozmery D x Š x V (cm)	Katalóg č.	Katalóg č.	Katalóg č.	Cena pri jednotlivom odbere	Kus na paletu	Cena/ks na paletu
45 x 40 x 22,3	CP 4422 B2-2002	CP 4422 B2-6003	CP 4422 B2-7016	295,11 €	50	227,00 €



### 8 | OCHRANNÝ KUFRÍK PRO TROLLEY VLOŽKA NA LAPTOP 13" S PÁSAM TABULE VEKA SIVÁ

Vonk. rozmery D x Š x V (cm)	Katalóg č.	Katalóg č.	Katalóg č.	Cena pri jednotlivom odbere	Kus na paletu	Cena/ks na paletu
45 x 40 x 22,3	CP 4422 B3-2002	CP 4422 B3-6003	CP 4422 B3-7016	357,71 €	50	275,16 €



### 9 | OCHRANNÝ KUFRÍK PRO TROLLEY VLOŽKA NA LAPTOP 15" S PÁSAM TABULE VEKA SIVÁ

Vonk. rozmery D x Š x V (cm)	Katalóg č.	Katalóg č.	Katalóg č.	Cena pri jednotlivom odbere	Kus na paletu	Cena/ks na paletu
55 x 40 x 22,3	CP 5422 B2-2002	CP 5422 B2-6003	CP 5422 B2-7016	389,58 €	40	299,68 €



### ŠTANDARDNÉ FARBY

	RAL 2002 Krvavooraňžová		RAL 6003 Olivová zelená		RAL 7016 Antracitovo šedá
---	----------------------------	---	----------------------------	---	------------------------------

## PRÍSLUŠENSTVO OCHRANNÉHO KUFRÍKA



### 1 | VÝSTIELKA VEKA VHDNÉ PRE OCHRANNÝ KUFRÍK

Katalóg č.	vhodné pre	Farba	Cena pri jednotlivom odbere
CP SEDNW 32	Ochranný kufor 30 x 20 cm	Antracitovo šedá	4,17 €
CP SEDNW 43	Ochranný kufor 40 x 30 cm	Antracitovo šedá	5,36 €
CP SEDNW 44	Ochranný kufor 40 x 40 cm	Antracitovo šedá	10,04 €
CP SEDNW 54	Ochranný kufor 50 x 40 cm	Antracitovo šedá	14,99 €
CP SEDNW 64	Ochranný kufor 60 x 40 cm	Antracitovo šedá	10,45 €
CP SEDNW 86	Ochranný kufor 80 x 60 cm	Antracitovo šedá	17,97 €
CP SEDNW 124	Ochranný kufor 120 x 40 cm	Antracitovo šedá	25,84 €

### 2 | NOPOVANÁ PENOVÁ VLOŽKA OCHRANNÝ KUFOR

Katalóg č.	vhodné pre	Farba	Cena pri jednotlivom odbere
CP S SEBNW 3213	Ochranný kufor 30 x 20 cm	Antracitovo šedá	8,03 €
CP S SEBNW 4316	Ochranný kufor 40 x 30 cm	Antracitovo šedá	14,51 €
CP S SEBNW 4322	Ochranný kufor CP 4322	Antracitovo šedá	26,05 €
CP S SEBNW 4422	Ochranný kufor 40 x 40 cm	Antracitovo šedá	25,06 €
CP S SEBNW 5422	Ochranný kufor 50 x 40 cm	Antracitovo šedá	29,19 €
CP S SEBNW 6422	Ochranný kufor 60 x 40 cm	Antracitovo šedá	27,61 €
CP S SEBNW 6427	Ochranný kufor CP 6427	Antracitovo šedá	35,78 €
CP S SEBNW 6433	Ochranný kufor CP 6433	Antracitovo šedá	54,89 €
CP S SEBNW 8644	Ochranný kufor 80 x 60 cm	Antracitovo šedá	113,98 €
CP S SEBNW 12416	Ochranný kufor 120 x 40 cm	Antracitovo šedá	45,94 €



### 3 | VÝSTIELKA Z KOCIEK Z PENOVÉHO MATERIÁLU VHODNÉ PRE OCHRANNÝ KUFRÍK

Katalóg č.	vhodné pre	Farba	Cena pri jednotlivom odbere
CP S SEWW 3213	Ochranný kufor 30 x 20 cm	Antracitovo šedá	9,26 €
CP S SEWW 4316	Ochranný kufor 40 x 30 cm	Antracitovo šedá	16,42 €
CP S SEWW 4322	Ochranný kufor CP 4322	Antracitovo šedá	29,80 €
CP S SEWW 4422	Ochranný kufor 40 x 40 cm	Antracitovo šedá	26,13 €
CP S SEWW 5422	Ochranný kufor 50 x 40 cm	Antracitovo šedá	31,49 €
CP S SEWW 6422	Ochranný kufor 60 x 40 cm	Antracitovo šedá	29,77 €
CP S SEWW 6427	Ochranný kufor CP 6427	Antracitovo šedá	39,70 €
CP S SEWW 6433	Ochranný kufor CP 6433	Antracitovo šedá	58,46 €

### PENOVÁ VLOŽKA Z MÄKKEJ PENY VHODNÉ PRE OCHRANNÝ KUFRÍK

Katalóg č.	vhodné pre	Farba	Cena pri jednotlivom odbere
4 CP S SEW 8644	Ochranný kufor 80 x 60 cm	Antracitovo šedá	109,79 €
5 CP S SEW 12416	Ochranný kufor 120 x 40 cm	Antracitovo šedá	48,03 €

### 6 | CELKOVÁ VÝSTIELKA VHODNÉ PRE OCHRANNÝ KUFRÍK

Katalóg č.	vhodné pre	Farba	Cena pri jednotlivom odbere
CP SERP 3213	Ochranný kufor 30 x 20 cm	Čierna	6,06 €
CP SERP 4316	Ochranný kufor 40 x 30 cm	Čierna	7,54 €
CP SERP 4322	Ochranný kufor CP 4322	Čierna	11,75 €
CP SERP 6422	Ochranný kufor 60 x 40 cm	Čierna	15,48 €
CP SERP 6427/6433	Ochranný kufor CP 6427	Čierna	21,75 €
CP SERP 6433	Ochranný kufor CP 6433	Čierna	30,60 €

### 7 | ČLENENIE VHODNÉ PRE CELKOVÚ VÝSTIELKU OCHRANNÉHO KUFRÍKA

Katalóg č.	vhodné pre	Farba	Cena pri jednotlivom odbere
CP SERPG 3213	Ochranný kufor 30 x 20 cm	Čierna	3,75 €
CP SERPG 4316	Ochranný kufor 40 x 30 cm	Čierna	9,47 €
CP SERPG 4322	Ochranný kufor CP 4322	Čierna	16,04 €
CP SERPG 6422	Ochranný kufor 60 x 40 cm	Čierna	15,32 €
CP SERPG 6427	Ochranný kufor CP 6427	Čierna	17,20 €

### POLSTROVANÁ VLOŽKA VHODNÉ PRE OCHRANNÝ KUFRÍK

Katalóg č.	vhodné pre	Popis	Farba	Cena pri jednotlivom odbere
8 CP PE 4422	CP 4422, CP S 4422	Vložka pre laptop do 13"	Čierna	68,84 €
9 CP PE 5422	CP 5422, CP S 5422	Vložka pre laptop do 15"	Čierna	77,90 €
10 CP PET 6422	CP 6422, CP S 6422	s 2 pozdĺžnymi rozdeľovačmi, 15 medzidoskami	Čierna	134,55 €
11 CP PETK 6422	CP 6422, CP S 6422	s 2 priečnymi rozdeľovačmi a 2 ohybnými priečnymi rozdeľovačmi, 8 medzidoskami	Čierna	139,33 €
CP PET 6427/6433	CP 6427, CP 6433, CP S 6427, CP S 6433	s 2 pozdĺžnymi rozdeľovačmi, 15 medzidoskami	Čierna	132,21 €
CP PETK 6427/6433	CP 6427, CP 6433, CP S 6427, CP S 6433	s 2 priečnymi rozdeľovačmi a 2 ohybnými priečnymi rozdeľovačmi, 8 medzidoskami	Čierna	133,87 €

### TABUĽA VEKA VHODNÉ PRE OCHRANNÝ KUFRÍK

Katalóg č.	Katalóg č.	vhodné pre	Prevedenie	Cena pri jednotlivom odbere
CP DT 4422 R	CP DT 4422 G	CP 4422, CP S 4422	Kancelárska vložka	90,57 €
CP DT 5422 R	CP DT 5422 G	CP 5422, CP S 5422	Kancelárska vložka	134,49 €
12 CP FE 4422 R	CP FE 4422 G	CP 4422, CP S 4422	Vložka s priečkami (kancelárska vložka)	127,88 €



# PRIESTOROVO ÚSPORNÉ KONTAJNERY

---

*Všestranní pomocníci při skladování*



# OPAKOVANE POUŽITELNÉ PREPRAVKY

K DODANIU OD JEDNÉHO KUSU  
žiadny minimálny odber.

ŠPECIÁLNE FARBY  
Objednajte si teraz online

BEZPLATNÉ DODANIE  
pri objednávkach nad 250 € netto



product  
design  
award

2013

PRIPRAVENÉ  
NA ODOSLANIE  
do **24** <sup>\*\*</sup> hodín

## Všestranní pomocníci pri skladovaní

Opakovane použiteľné kontajnery od AUER Packaging sú mimoriadne všestranní pomocníci pri skladovaní. Vďaka mierne kónickému tvaru sa v prázdnom stave dajú poukladať do seba alebo v kombinácii s vekom či držadlami pre ľahké stohovanie stohovať na seba, čo umožní úsporu miesta.

- Až o 75 % menší prázdny objem
- Úspora miesta pri preprave naprázdno
- Stohovateľné do seba a na seba
- Mimoriadne robustné

\*\*\*) iba pri objednávkach cez internetový obchod. Tovar odosielame iba v pracovné dni a v prípade, ak je tovar na sklade. Dostupnosť a aktuálne denné expedičné časy nájdete v online obchode.





## OPAKOVANE POUŽITELNÉ PREPRAVKY KLASICKÉ

RAL 5015

Vonk. rozmery D x Š x V (cm)	Katalóg č.	Cena pri jednotlivom odbere	Kusy na palete	Cena/ks na palete
30 x 20 x 17	MB 3217	3,27 €	800	2,52 €
40 x 30 x 22	MB 4322	5,63 €	400	4,33 €
40 x 30 x 27	MB 4327	6,68 €	300	5,14 €
40 x 30 x 32	MB 4332	7,66 €	240	5,90 €
60 x 40 x 17	MB 6417	8,80 €	200	6,77 €
60 x 40 x 22	MB 6422	9,83 €	200	7,56 €
60 x 40 x 27	MB 6427	11,64 €	150	8,96 €
60 x 40 x 32	MB 6432	13,40 €	120	10,31 €
60 x 40 x 42	MB 6442	16,81 €	90	12,93 €
80 x 60 x 32	MB 8632	31,11 €	48	23,93 €
80 x 60 x 42	MB 8632K	44,41 €	30	34,16 €
80 x 60 x 42	MB 8642	37,13 €	36	28,56 €
80 x 60 x 52	MB 8642K	49,77 €	28	38,29 €



## OPAKOVANE POUŽITELNÉ PREPRAVKY S VEKOM

RAL 5015

Vonk. rozmery D x Š x V (cm)	Katalóg č.	Cena pri jednotlivom odbere	Kusy na palete	Cena/ks na palete
30 x 20 x 19	MBD 3217	6,34 €	300	4,88 €
40 x 30 x 24	MBD 4322	10,25 €	168	7,88 €
40 x 30 x 29	MBD 4327	11,37 €	138	8,74 €
40 x 30 x 34	MBD 4332	12,45 €	114	9,58 €
60 x 40 x 19	MBD 6417	15,73 €	112	12,10 €
60 x 40 x 24	MBD 6422	16,77 €	112	12,90 €
60 x 40 x 29	MBD 6427	18,62 €	92	14,32 €
60 x 40 x 34	MBD 6432	20,49 €	76	15,76 €
60 x 40 x 44	MBD 6442	24,04 €	60	18,49 €
80 x 60 x 34	MBD 8632	45,42 €	38	34,94 €
80 x 60 x 44	MBD 8632K	59,94 €	30	46,11 €
80 x 60 x 44	MBD 8642	51,46 €	30	39,58 €
80 x 60 x 54	MBD 8642K	65,30 €	28	50,23 €



## OPAKOVANE POUŽITELNÉ PREPRAVKY S DRŽADLAMI PRE LAHKÉ STOHOVANIE

RAL 5015

Vonk. rozmery D x Š x V (cm)	Katalóg č.	Cena pri jednotlivom odbere	Kusy na palete	Cena/ks na palete
30 x 20 x 17	MBB 3217	4,68 €	560	3,60 €
40 x 30 x 22	MBB 4322	7,12 €	400	5,48 €
40 x 30 x 27	MBB 4327	8,17 €	300	6,29 €
40 x 30 x 32	MBB 4332	9,16 €	240	7,05 €
60 x 40 x 17	MBB 6417	10,81 €	200	8,32 €
60 x 40 x 22	MBB 6422	11,84 €	200	9,11 €
60 x 40 x 27	MBB 6427	13,66 €	150	10,51 €
60 x 40 x 32	MBB 6432	15,47 €	120	11,90 €
60 x 40 x 42	MBB 6442	18,88 €	90	14,52 €
80 x 60 x 32	MBB 8632	42,84 €	38	32,95 €
80 x 60 x 42	MBB 8632K	57,41 €	30	44,16 €
80 x 60 x 42	MBB 8642	48,87 €	30	37,59 €
80 x 60 x 52	MBB 8642K	62,77 €	28	48,28 €



## PRÍSLUŠENSTVO OPAKOVANE POUŽITEĽNÉ PREPRAVKY

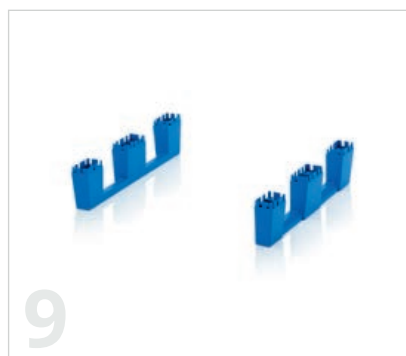

### NÁŠ TIP: JEDNODUCHÁ VLASTNÁ MONTÁŽ

Naše príslušenstvo je vhodné na vlastnú montáž a možno ho jednoduchou manipuláciou pripevniť na výrobky. Potrebný pomocný materiál, ako sú napr. skrutky, sú súčasťou dodávky.

Náš zákaznícky servis vám rád pomôže:

[info@auer-packaging.sk](mailto:info@auer-packaging.sk)

## SKLÁPACIE VEKO PRE OPAKOVANE POUŽITELNÉ PREPRAVKY K VLASTNEJ MONTÁŽI

RAL 5015

	Vhodné pre základný rozmer	Katalóg č.	Zloženie z	Cena pri jednotlivom odbere	Kusy na palete	Cena/ks na palete
1	30 x20	MB DE 32	1 dvojdielne sklápacie veko, 4 Pánty	2,44 €	900	1,88 €
2	40 x30	MB DE 43	1 dvojdielne sklápacie veko, 4 Pánty	4,75 €	460	3,65 €
3	60 x40	MB DE 64	1 dvojdielne sklápacie veko, 6 Pánty	6,39 €	200	4,91 €
4	80 x60	MB DE 86	1 dvojdielne sklápacie veko, 8 Pánty	14,05 €	100	10,81 €



## OBLÚK STOHU K VLASTNEJ MONTÁŽI

RAL 9017

	Vhodné pre základný rozmer	Katalóg č.	Cena pri jednotlivom odbere	Kusy na palete	Cena/ks na palete
5	30 x20	MB SB 32	2,43 €	400	1,87 €
6	40 x30	MB SB 43	4,75 €	400	3,65 €
7	60 x40	MB SB 64	5,46 €	200	4,20 €
8	80 x60	MB SBSC 86	21,32 €	100	16,40 €

## SET LYŽÍN K VLASTNEJ MONTÁŽI

RAL 5015

	Vhodné pre základný rozmer	Katalóg č.	Zloženie z	Cena pri jednotlivom odbere	Kusy na palete	Cena/ks na palete
9	80 x60	MB KU	2 lyžínami, 24 termoplastových skrutiek	12,33 €	50	9,49 €



## KOLIESKA PRE OPAKOVANE POUŽITELNÉ PREPRAVKY

	Vhodné pre základný rozmer	Katalóg č.	Zloženie z	Cena/ks
10	80 x60	MBRA	4 polyamidové volanty (ø 125 mm), 16 termoplastových skrutiek	45,52 €



## PLOMBA

RAL 9017

	Katalóg č.	Zaťaženie v ťahu	Cena pri jednotlivom odbere	Kusy na palete	Cena/ks na palete
11	PB	cca 20 N	0,26 €	125000	0,20 €



### NÁŠ TIP: ZAPEČATENIE POMOCOU ZASÚVACÍCH PLOMB

Zasúvacie plomby slúžia na zapečatenie prepravných kontajnerov. Ak bol kontajner otvorený, je plomba na požadovanom mieste zlomená a signalizuje tak, že sa mohol zmeniť obsah kontajneru. Zasúvacie plomby sú vhodné na opakovane použiteľné prepravky, IBC kontajnery a skladacie prepravky.

## 12 | SAMOLEPIACE KAPSY

	Katalóg č.	Prevedenie	Cena/ks
	7034	Prihľadná kapsa A6 priečne	0,27 €
	7035	Prihľadná kapsa A5 priečne	0,36 €
	7036	Prihľadná kapsa A4 priečne	0,55 €



# SKLADACIE PREPRAVKY

K DODANIU OD JEDNÉHO KUSU  
žiadny minimálny odber.

ŠPECIÁLNE FARBY  
Objednajte si teraz online

BEZPLATNÉ DODANIE  
pri objednávkach nad 250 € netto

PRIPRAVENÉ  
NA ODOSLANIE do **24** <sup>\*\*</sup> hodín



## Uľahčuje úsporu miesta

Skladacie prepravky od AUER Packaging sa vyznačujú vysokou funkčnosťou a jednoduchou manipuláciou. Len niekoľkými pohybmi ich poskladáte, a tak ušetríte až 82 % objemu bežných plastových prepraviek. Voliteľné veko zabezpečuje doplnkovú ochranu obsahu.

» ESD vyhotovenie nájdete na strane 218

- Bezpečné a rýchle skladanie
- Až 82% zníženie objemu
- Ideálne prepravné a kompletačné boxy
- Robustný sklápací mechanizmus

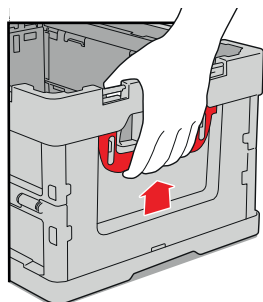

## UŽ O TOM VIETE?

Naše skladacie prepravky sa dajú obzvlášť rýchlo poskladať. Vytiahnite bočné červené ovládacie prvky nahor a mierne stlačte vonkajšiu stenu dovnútra. Automatický skladač mechanizmus sa postará o to, aby sa prepravka zmenšila na minimum svojej vlastnej veľkosti.

\*\*\*) iba pri objednávkach cez internetový obchod. Tovar odosielame iba v pracovné dni a v prípade, ak je tovar na sklade. Dostupnosť a aktuálne denné expedičné časy nájdete v online obchode.





## SKLADACIE PREPRAVKY BEZ VEKA

RAL 7001

Vonk. rozmery D x Š x V (cm)	Katalóg č.	Cena pri jednotlivom odbere	Kusy na palete	Cena/ks na paletu
40 x 30 x 22,0	FB 43/22	13,58 €	280	10,44 €
40 x 30 x 27,0	FB 43/27	15,13 €	220	11,64 €
40 x 30 x 32,0	FB 43/32	16,15 €	220	12,42 €
60 x 40 x 22,0	FB 64/22	18,49 €	140	14,22 €
60 x 40 x 27,0	FB 64/27	19,83 €	140	15,25 €
60 x 40 x 32,0	FB 64/32	21,06 €	140	16,20 €
60 x 40 x 42,0	FB 64/42	24,68 €	110	18,99 €
80 x 60 x 44,5	FB 86/445	47,26 €	40	36,36 €



## SKLADACIE PREPRAVKY S VEKOM

RAL 7001

Vonk. rozmery D x Š x V (cm)	Katalóg č.	Cena pri jednotlivom odbere	Kusy na paletu	Cena/ks na paletu
40 x 30 x 22,0	FBD 43/22	15,81 €	280	12,16 €
40 x 30 x 27,0	FBD 43/27	17,37 €	220	13,36 €
40 x 30 x 32,0	FBD 43/32	18,38 €	220	14,14 €
60 x 40 x 22,0	FBD 64/22	22,43 €	140	17,26 €
60 x 40 x 27,0	FBD 64/27	23,78 €	140	18,29 €
60 x 40 x 32,0	FBD 64/32	25,01 €	140	19,24 €
60 x 40 x 42,0	FBD 64/42	28,63 €	110	22,02 €
80 x 60 x 44,5	FBD 86/445	56,00 €	40	43,08 €



## SKLÁPACIE VEKO PRE SKLADACIE PREPRAVKY K VLASTNEJ MONTÁŽI

RAL 7001

Vhodné pre základný rozmer	Katalóg č.	Cena pri jednotlivom odbere	Kusy na paletu	Cena/ks na paletu
40 x 30	FB DE 43	2,31 €	800	1,78 €
60 x 40	FB DE 64	4,17 €	440	3,21 €
80 x 60	FB DE 86	10,51 €	75	8,09 €



## PLOMBA

RAL 9017

Katalóg č.	Zaťaženie v ťahu	Cena pri jednotlivom odbere	Kusy na paletu	Cena/ks na paletu
PB	cca 20 N	0,26 €	125000	0,20 €



### NÁŠ TIP: ZAPEČATENIE POMOCOU ZASÚVACÍCH PLOMB

Zasúvacie plomby slúžia na zapečatenie prepravných kontajnerov. Ak bol kontajner otvorený, je plomba na požadovanom mieste zlomená a signalizuje tak, že sa mohol zmeniť obsah kontajneru. Zasúvacie plomby sú vhodné na opakovane použiteľné prepravky, IBC kontajnery a skladacie prepravky.



# PREPRAVNÉ DEBNY S OKIENKOM

*Malé diely vždy po ruke*

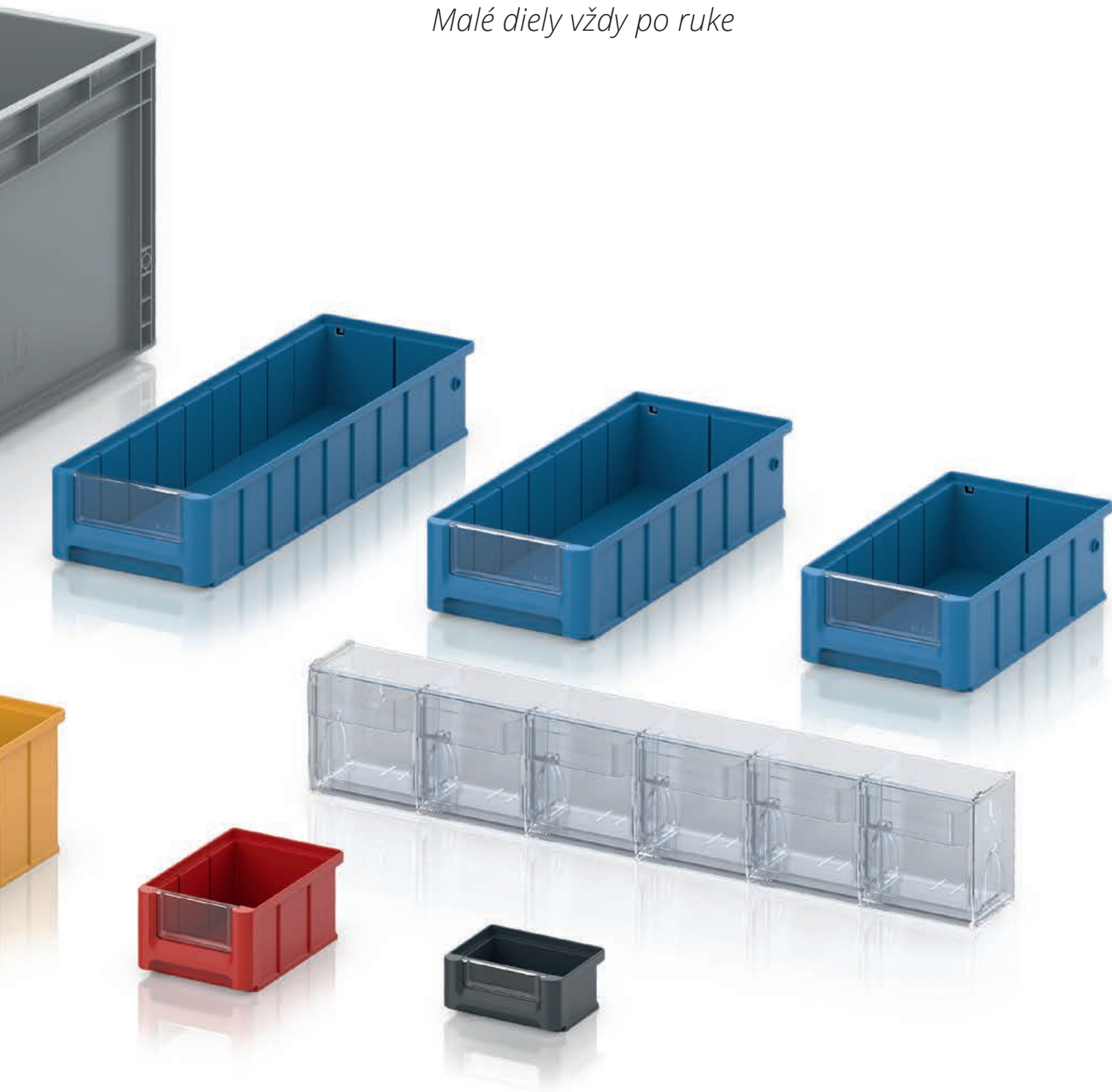

# PREPRAVNÉ DEBNY S OKIENKOM SK

PRIPRAVENÉ  
NA ODOSLANIE  
do **24** <sup>\*\*</sup> hodín

K DODANIU OD JEDNÉHO KUSU  
žiadny minimálny odber.

ŠPECIÁLNE FARBY  
Objednajte si teraz online

BEZPLATNÉ DODANIE  
pri objednávkach nad 250 € netto

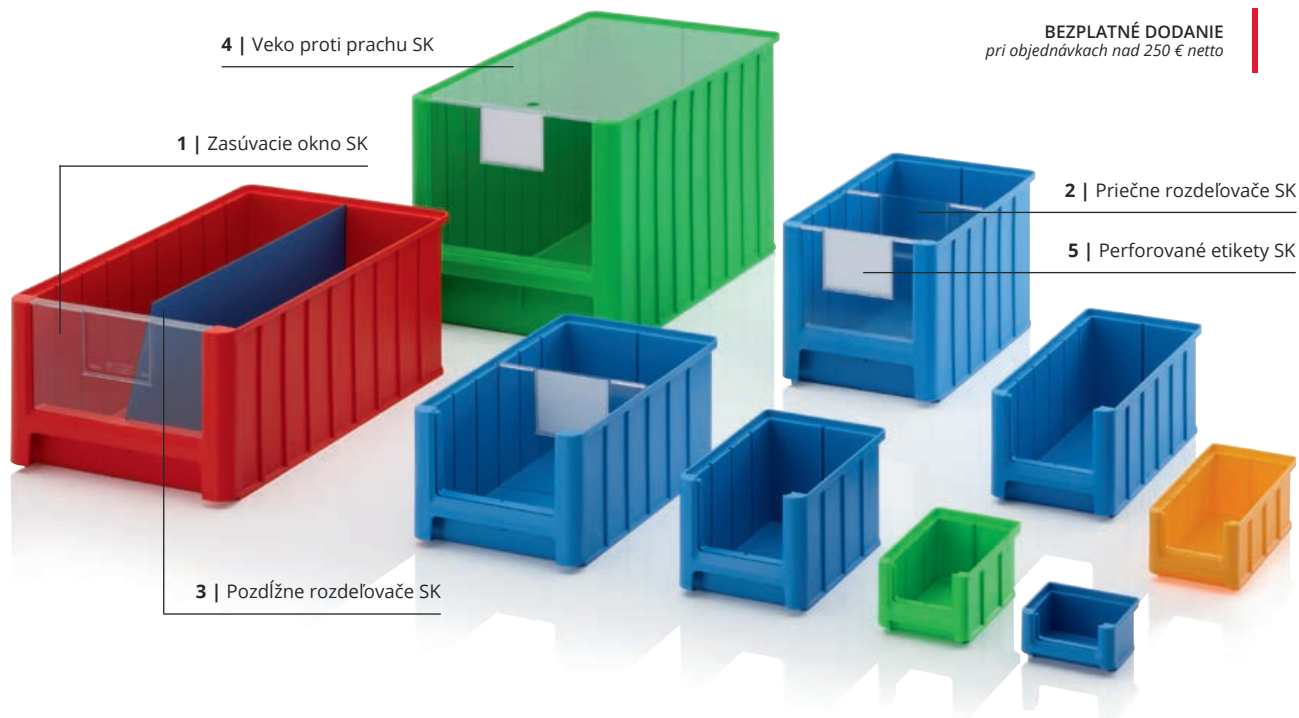

## Nová generácia

Prepravné debny s okienkom SK od AUER Packaging sa vyznačujú maximálnou flexibilitou a funkčnosťou. Môžete ich rozdeliť rôznymi vložkami a vybaviť priezorovými okienkami a vekom proti prachu. Nová generácia prepravných debien s okienkom je štandardne dostupná v deviatich veľkostiach a piatich farbách.

- Uľahčuje vám prácu
- Veľmi stabilné vyhotovenie
- Veľa miesta pre obsah
- Stohovateľné

## PREPRAVNÉ DEBNY S OKIENKOM SK

Vonk. rozmery D x Š x V (cm)	Katalóg č.	Katalóg č.	Katalóg č.	Katalóg č.	Katalóg č.	Cena pri jednotlivom odbere	Kusy na palete	Cena/ks na paleta
8,5 x 10,2 x 5,0	SK 1-1028	SK 1-3020	SK 1-5015	SK 1-6018	SK 1-7016	0,42 €	6150	0,32 €
16,0 x 10,2 x 7,5	SK 2-1028	SK 2-3020	SK 2-5015	SK 2-6018	SK 2-7016	0,96 €	2000	0,74 €
22,0 x 10,2 x 7,5	SK 2L-1028	SK 2L-3020	SK 2L-5015	SK 2L-6018	SK 2L-7016	1,21 €	1240	0,93 €
22,5 x 15,0 x 12,5	SK 3-1028	SK 3-3020	SK 3-5015	SK 3-6018	SK 3-7016	2,12 €	576	1,63 €
32,5 x 15,0 x 12,5	SK 3L-1028	SK 3L-3020	SK 3L-5015	SK 3L-6018	SK 3L-7016	2,85 €	378	2,19 €
35,0 x 21,0 x 15,0	SK 4-1028	SK 4-3020	SK 4-5015	SK 4-6018	SK 4-7016	4,41 €	210	3,39 €
35,0 x 21,0 x 20,0	SK 4H-1028	SK 4H-3020	SK 4H-5015	SK 4H-6018	SK 4H-7016	5,50 €	154	4,23 €
50,0 x 31,0 x 20,0	SK 5-1028	SK 5-3020	SK 5-5015	SK 5-6018	SK 5-7016	8,94 €	77	6,88 €
50,0 x 31,0 x 30,0	SK 5H-1028	SK 5H-3020	SK 5H-5015	SK 5H-6018	SK 5H-7016	12,78 €	49	9,83 €



## ŠTANDARDNÉ FARBY



\*\*\*) iba pri objednávkach cez internetový obchod. Tovar odosielame iba v pracovné dni a v prípade, ak je tovar na sklade.  
Dostupnosť a aktuálne denné expedičné časy nájdete v online obchode.



# PRÍSLUŠENSTVO PREPRAVNÉ DEBNY S OKIENKOM SK

## 1 | ZASÚVACIE OKNO SK

Číra

Katalóg č.	vhodné pre	Cena pri jednotlivom odbere	Kusy na palete	Cena/ks na palete
ES 1	SK 1	0,31 €	73600	0,24 €
ES 2	SK 2, SK 2L	0,33 €	37760	0,26 €
ES 3	SK 3, SK 3L	0,40 €	14400	0,31 €
ES 4	SK 4	0,70 €	7680	0,54 €
ES 4H	SK 4H	0,72 €	8400	0,55 €
ES 5	SK 5	1,44 €	3840	1,11 €
ES 5H	SK 5H	1,60 €	3360	1,23 €



- Chráni pred poškodením a znečistením
- S políčkom na etiketu
- Z číreho plastu

## 2 | PRIEČNE ROZDEĽOVAČE SK

Číra

Katalóg č.	vhodné pre	Cena pri jednotlivom odbere	Kusy na palete	Cena/ks na palete
QT 2	SK 2, SK 2L	0,36 €	23040	0,27 €
QT 3	SK 3, SK 3L	0,46 €	7680	0,36 €
QT 4	SK 4	0,72 €	6000	0,56 €
QT 4H	SK 4H	0,90 €	5040	0,69 €
QT 5	SK 5	1,58 €	3600	1,21 €
QT 5H	SK 5H	2,28 €	1920	1,75 €



- S políčkom na etiketu
- Z číreho plastu
- Nastaviteľné v 50 mm krokoch
- Pevné držanie

## 3 | POZDĽŽNE ROZDEĽOVAČE SK

RAL 5015

Katalóg č.	vhodné pre	Cena pri jednotlivom odbere	Kusy na palete	Cena/ks na palete
LT 2	SK 2	2,29 €	1000	1,76 €
LT 2L	SK 2L	2,56 €	1000	1,97 €
LT 3	SK 3	3,26 €	1000	2,51 €
LT 3L	SK 3L	4,04 €	1000	3,11 €
LT 4	SK 4	5,60 €	1000	4,31 €
LT 4H	SK 4H	7,34 €	1000	5,65 €
LT 5	SK 5	9,23 €	1000	7,10 €
LT 5H	SK 5H	12,84 €	1000	9,88 €

- Na rozdelenie v pozdĺžnom smere
- Lepší prehľad
- Zo špeciálneho plastu s modrou povrchovou úpravou

## 4 | VEKO PROTI PRACHU SK

Číra

Katalóg č.	vhodné pre	Cena pri jednotlivom odbere	Kusy na palete	Cena/ks na palete
SD 1	SK 1	1,90 €	1000	1,46 €
SD 2	SK 2	2,19 €	1000	1,69 €
SD 2L	SK 2L	2,68 €	1000	2,06 €
SD 3	SK 3	3,26 €	1000	2,51 €
SD 3L	SK 3L	3,46 €	1000	2,66 €
SD 4	SK 4, SK 4H	3,75 €	1000	2,89 €
SD 5	SK 5, SK 5H	4,69 €	1000	3,61 €



- Chráni pred poškodením a znečistením
- S rukoväťovým otvorom pre ľahšie vyberanie
- Z číreho plexiskla

## 5 | PERFOROVANÉ ETIKETY SK

RAL 9016

Katalóg č.	vhodné pre	Počet etikiet v balení	1 – 9 na kus	od 10 na kus
PE SK 1	SK 1	900	27,43 €	21,12 €
PE SK 2	SK 2, SK 2L	450	27,43 €	21,12 €
PE SK 3	SK 3, SK 3L	150	27,43 €	21,12 €
PE SK 4	SK 4, SK 4H	150	27,43 €	21,12 €
PE SK 5	SK 5, SK 5H	150	27,43 €	21,12 €

- Vopred perforované etikety
- 140 g/m<sup>2</sup>
- Vhodné pre ihličkovú a laserovú tlačiareň

# REGÁLOVÉ A SKLADOVÉ PREPRAVKY

K DODANIU OD JEDNÉHO KUSU  
žiadny minimálny odber.

ŠPECIÁLNE FARBY  
Objednajte si teraz online

BEZPLATNÉ DODANIE  
pri objednávkach nad 250 € netto

PRIPRAVENÉ  
NA ODOSLANIE do **24** <sup>\*\*</sup> hodín

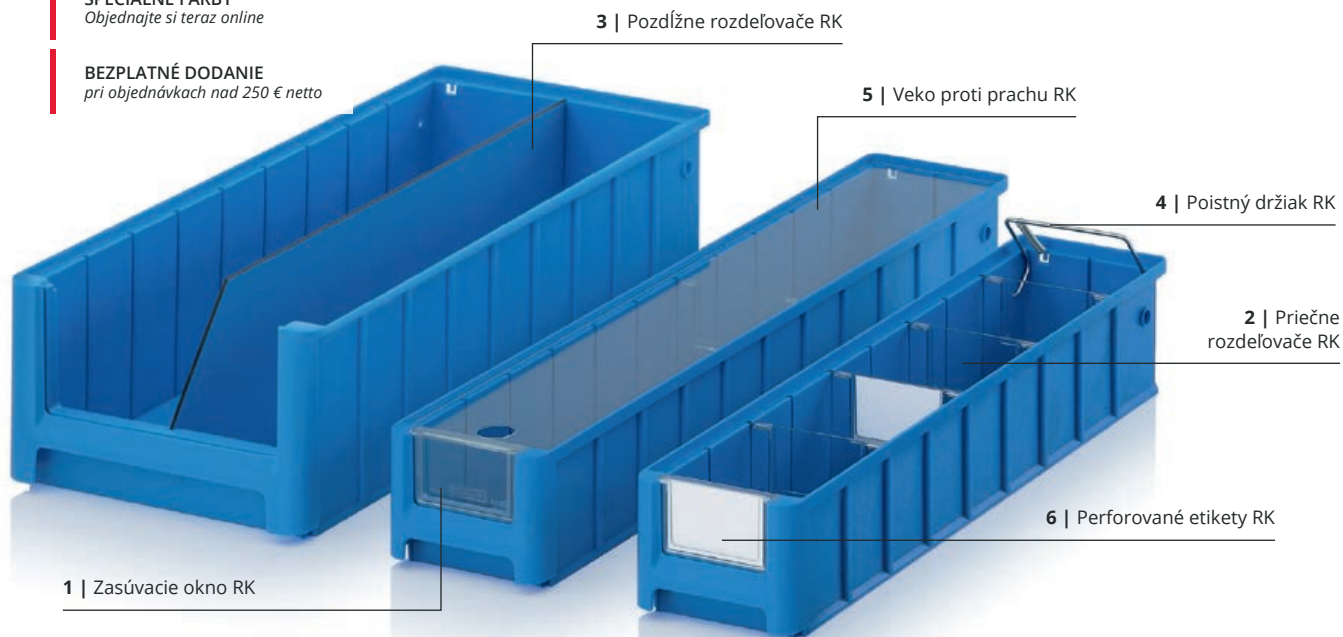

## Ideálne pre regál

Regálové a skladové prepravky od AUER Packaging sa dajú optimálne vsunúť do systémového vozíka AUER a môžete si ich objednať pre regály hlboké od 30 cm do 60 cm. O perfektný prehľad sa starajú aj okienka, priečne a pozdĺžne rozdeľovače, veko proti prachu a etikety.

- Uľahčuje vám prácu
- Veľmi stabilné vyhotovenie
- Veľa miesta pre obsah
- Stohovateľné

## REGÁLOVÉ A SKLADOVÉ PREPRAVKY

RAL 5015

Vonk. rozmery D x Š x V (cm)	Katalóg č.	Na hĺbku regálu (cm)	Priezor/odberový otvor Š x V (cm)	Cena pri jednotlivom odbere	Kusy na palete	Cena/ks na palete
30 x 11,7 x 9	RK 3109	30	7,6 x 4,7	2,18 €	832	1,68 €
30 x 15,6 x 9	RK 31509	30	10,7 x 4,7	2,43 €	624	1,87 €
30 x 23,4 x 9	RK 3209	30	17,6 x 4,7	2,93 €	416	2,25 €
30 x 23,4 x 14	RK 3214	30	17,6 x 8,7	3,64 €	256	2,80 €
40 x 11,7 x 9	RK 4109	40	7,6 x 4,7	2,58 €	624	1,98 €
40 x 15,6 x 9	RK 41509	40	10,7 x 4,7	2,87 €	468	2,21 €
40 x 23,4 x 9	RK 4209	40	17,6 x 4,7	3,44 €	312	2,65 €
40 x 23,4 x 14	RK 4214	40	17,6 x 8,7	4,48 €	192	3,44 €
50 x 11,7 x 9	RK 5109	50	7,6 x 4,7	3,02 €	520	2,32 €
50 x 15,6 x 9	RK 51509	50	10,7 x 4,7	3,42 €	364	2,63 €
50 x 23,4 x 9	RK 5209	50	17,6 x 4,7	4,15 €	260	3,19 €
50 x 23,4 x 14	RK 5214	50	17,6 x 8,7	5,33 €	160	4,10 €
60 x 11,7 x 9	RK 6109	60	7,6 x 4,7	3,54 €	416	2,72 €
60 x 15,6 x 9	RK 61509	60	10,7 x 4,7	4,01 €	312	3,08 €
60 x 23,4 x 9	RK 6209	60	17,6 x 4,7	4,85 €	208	3,73 €
60 x 23,4 x 14	RK 6214	60	17,6 x 8,7	6,21 €	128	4,77 €



\*\*\*) iba pri objednávkach cez internetový obchod. Tovar odosielame iba v pracovné dni a v prípade, ak je tovar na sklade. Dostupnosť a aktuálne denné expedičné časy nájdete v online obchode.

# PRÍSLUŠENSTVO REGÁLOVÉ A SKLADOVÉ PREPRAVKY

## 1 | ZASÚVACIE OKNO RK

Číra

Katalóg č.	vhodné pre	Cena pri jednotlivom odbere	Kusy na palete	Cena/ks na paletu
ES 109	RK 3109, RK 4109, RK 5109, RK 6109	0,43 €	34560	0,33 €
ES 1509	RK 31509, RK 41509, RK 51509, RK 61509	0,33 €	19200	0,25 €
ES 209	RK 3209, RK 4209, RK 5209, RK 6209	0,48 €	14400	0,37 €
ES 214	RK 3214, RK 4214, RK 5214, RK 6214	0,61 €	7200	0,47 €

- Chráni pred poškodením a znečistením
- S políčkom na etiketu
- Z číreho plastu

## 2 | PRIEČNE ROZDELOVAČE RK

Číra

Katalóg č.	vhodné pre	Cena pri jednotlivom odbere	Kusy na paletu	Cena/ks na paletu
QT 109	RK 3109, RK 4109, RK 5109, RK 6109	0,47 €	21600	0,36 €
QT 1509	RK 31509, RK 41509, RK 51509, RK 61509	0,56 €	15360	0,43 €
QT 209	RK 3209, RK 4209, RK 5209, RK 6209	0,61 €	8640	0,47 €
QT 214	RK 3214, RK 4214, RK 5214, RK 6214	0,82 €	6480	0,63 €

- S políčkom na etiketu
- Z číreho plastu
- Nastaviteľné v 50 mm krokoch
- Pevné držanie

## 3 | POZDĹŽNE ROZDELOVAČE RK

RAL 5015

Katalóg č.	vhodné pre	Cena pri jednotlivom odbere	Kusy na paletu	Cena/ks na paletu
LT 309	RK 3109, RK 31509, RK 3209	3,42 €	1000	2,63 €
LT 314	RK 3214	4,40 €	1000	3,38 €
LT 409	RK 4109, RK 41509, RK 4209	4,55 €	1000	3,50 €
LT 414	RK 4214	5,88 €	1000	4,52 €
LT 509	RK 5109, RK 51509, RK 5209	5,70 €	1000	4,39 €
LT 514	RK 5214	7,38 €	1000	5,68 €
LT 609	RK 6109, RK 61509, RK 6209	6,83 €	1000	5,26 €
LT 614	RK 6214	8,86 €	1000	6,82 €

- Na rozdelenie v pozdĺžnom smere
- Lepší prehľad
- Zo špeciálneho plastu s modrou povrchovou úpravou

## 4 | POISTNÝ DRŽIAK RK

Katalóg č.	vhodné pre	Cena pri jednotlivom odbere	Kusy na paletu	Cena/ks na paletu
SB 117	RK 3109, RK 4109, RK 5109, RK 6109	1,93 €	500	1,48 €
SB 156	RK 31509, RK 41509, RK 51509, RK 61509	1,94 €	500	1,50 €
SB 234	RK 3209, RK 4209, RK 5209, RK 6209, RK 3214, RK 4214, RK 5214, RK 6214	1,97 €	500	1,52 €

- Drží box v šikmej polohe
- Slúži ako držiak
- Pozinkovaná oceľ
- Strmeň sa automaticky zníži pri stohovaní a zasúvaní do regála

## 5 | VEKO PROTI PRACHU RK

Číra

Katalóg č.	vhodné pre	Cena pri jednotlivom odbere	Kusy na paletu	Cena/ks na paletu
SD 3117	RK 3109	2,08 €	500	1,60 €
SD 3156	RK 31509	2,39 €	500	1,84 €
SD 3234	RK 3209, RK 3214	2,94 €	500	2,26 €
SD 4117	RK 4109	2,39 €	500	1,84 €
SD 4156	RK 41509	2,72 €	500	2,09 €
SD 4234	RK 4209, RK 4214	3,58 €	500	2,75 €
SD 5117	RK 5109	2,61 €	500	2,01 €
SD 5156	RK 51509	3,15 €	500	2,42 €
SD 5234	RK 5209, RK 5214	4,11 €	500	3,16 €
SD 6117	RK 6109	2,94 €	500	2,26 €
SD 6156	RK 61509	3,58 €	500	2,75 €
SD 6234	RK 6209, RK 6214	4,76 €	500	3,66 €

- Chráni pred poškodením a znečistením
- S rukoväťovým otvorom pre ľahšie vyberanie
- Z číreho plexiskla

## 6 | PERFOROVANÉ ETIKETY RK

RAL 9016

Katalóg č.	vhodné pre	Počet etikiet v balení	1 - 9 na kus	od 10 na kus
QT PE 109	QT 109	300	27,78 €	21,46 €
ES PE 109	ES 109	300	27,76 €	21,44 €
QT PE 1509	QT 1509	300	27,78 €	21,46 €
ES PE 1509	ES 1509	300	27,76 €	21,44 €
QT PE 209	QT 209	150	27,78 €	21,46 €
ES PE 209	ES 209	150	27,76 €	21,44 €
QT PE 214	QT 214	75	27,78 €	21,46 €
ES PE 214	ES 214	75	27,76 €	21,44 €

- Vopred perforované etikety
- 140 g/m<sup>2</sup>
- Vhodné pre ihličkovú a laserovú tlačiareň

# PRIEHRADKA RK

K DODANIU OD JEDNÉHO KUSU  
*žiadny minimálny odber.*

BEZPLATNÉ DODANIE  
*pri objednávkach nad 250 € netto*

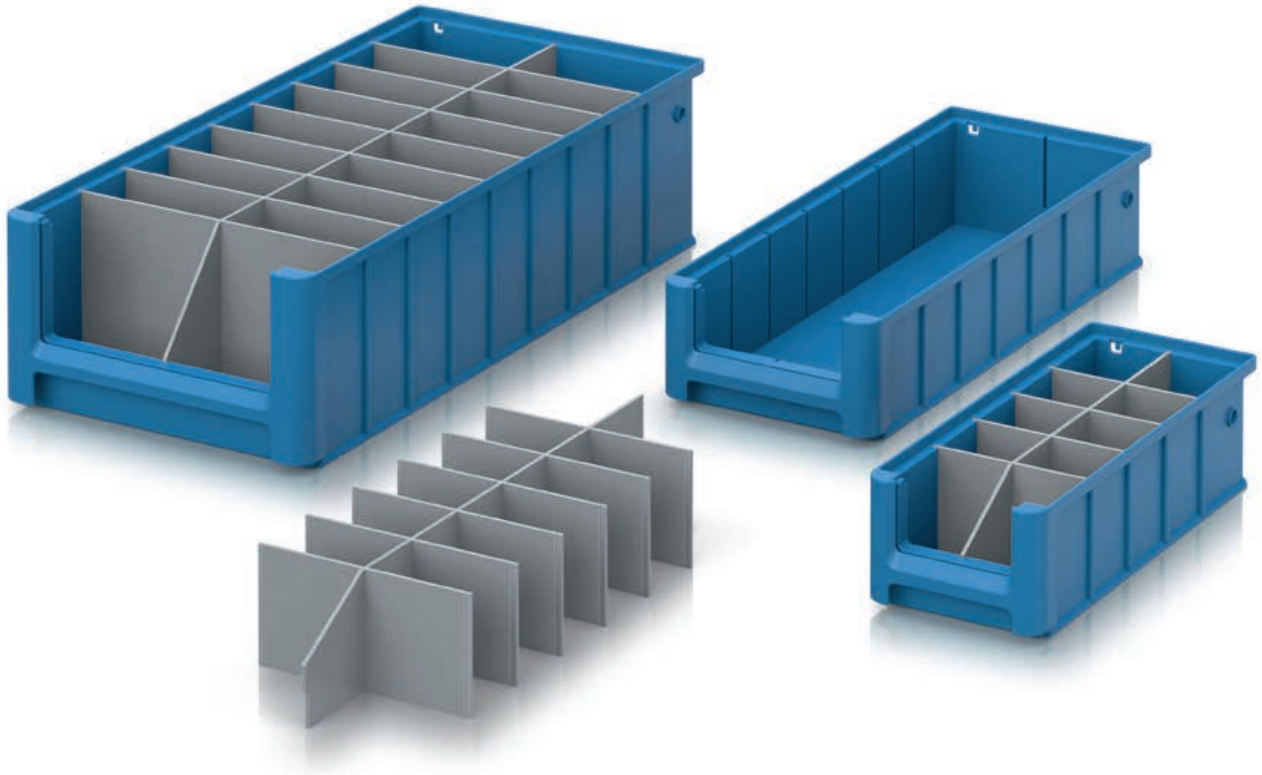

## Jemnejšie rozčlenené

Aby ste vytvorili ešte väčší poriadok vo svojich malých dieloch, môžete regálové prepravky dodatočne rozčleniť do viacerých menších segmentov pomocou presných priehradiek. Aby bezpečne držali, zasunú sa priehradky do vodiacich štrbín na stenách prepraviek.

- Čisté rozčlenenie regálových prepraviek
- Fixované vo vodiacich štrbinách bezpečne proti zošmyknutiu
- Predná hrana ergonomicky skosená
- K dispozícii rôzne rozčlenenia pre každú regálovú prepravku



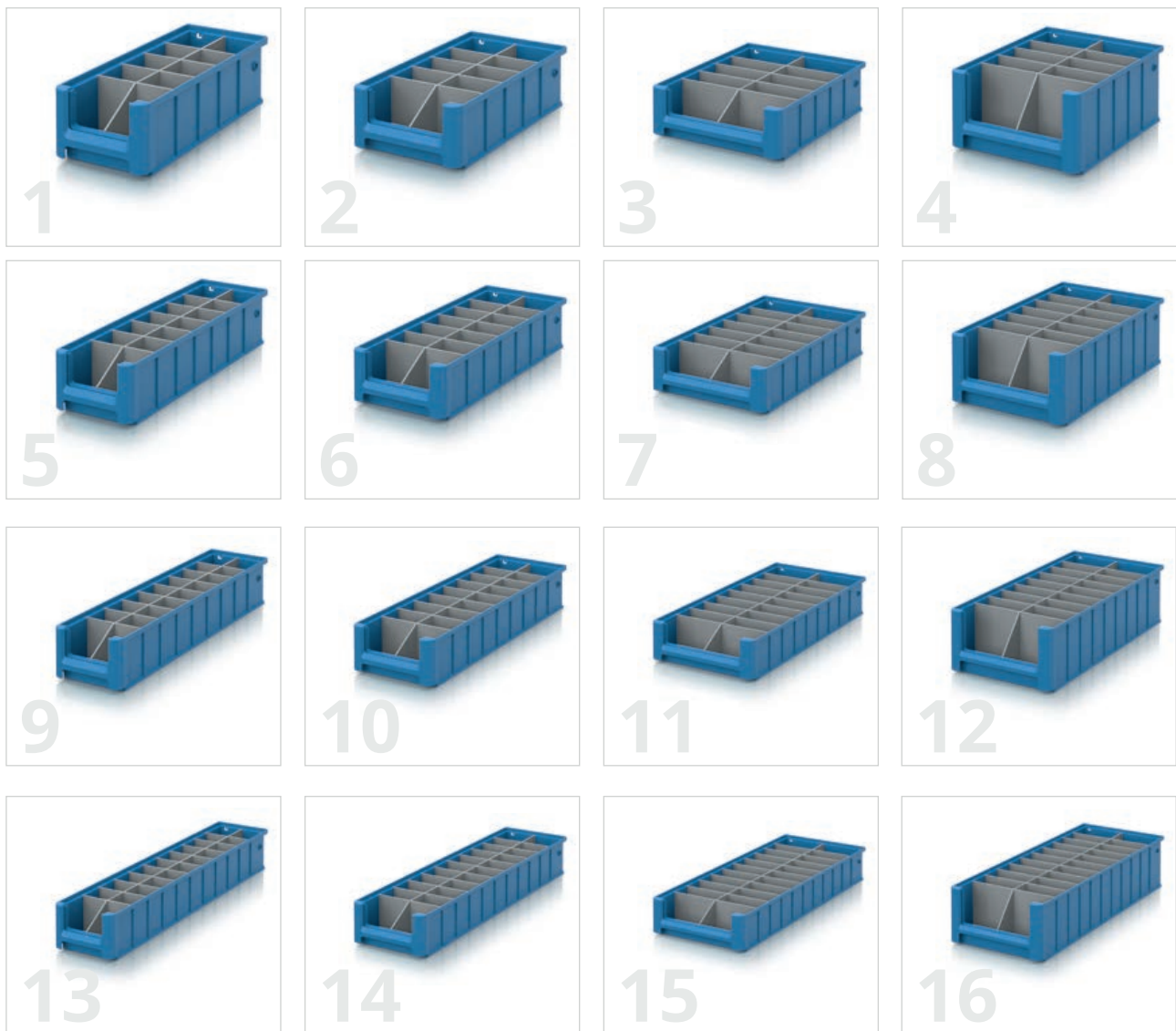

## PRIEHRADKA RK

RAL 7001

	Katalóg č.	vhodné pre	Pozdĺžne rozdeľovače	Priečne rozdeľovače	Cena/ks
1	RK GEF 3109	RK 3109	1	4	17,62 €
2	RK GEF 31509	RK 31509	1	4	17,93 €
3	RK GEF 3209	RK 3209	1	4	18,76 €
4	RK GEF 3214	RK 3214	1	4	20,11 €
5	RK GEF 4109	RK 4109	1	6	23,60 €
6	RK GEF 41509	RK 41509	1	6	24,07 €
7	RK GEF 4209	RK 4209	1	6	25,31 €
8	RK GEF 4214	RK 4214	1	6	27,91 €
9	RK GEF 5109	RK 5109	1	8	29,58 €
10	RK GEF 51509	RK 51509	1	8	30,20 €
11	RK GEF 5209	RK 5209	1	8	31,87 €
12	RK GEF 5214	RK 5214	1	8	35,30 €
13	RK GEF 6109	RK 6109	1	10	35,53 €
14	RK GEF 61509	RK 61509	1	10	36,31 €
15	RK GEF 6209	RK 6209	1	10	40,68 €
16	RK GEF 6214	RK 6214	1	10	46,76 €



# PREPRAVNÉ DEBNY S OKIENKOM V EUROFORMÁTE



K DODANIU OD JEDNÉHO KUSU  
žiadny minimálny odber.

ŠPECIÁLNE FARBY  
Objednajte si teraz online

BEZPLATNÉ DODANIE  
pri objednávkach nad 250 € netto

PRIPRAVENÉ  
NA ODOSLANIE do **24** <sup>\*\*</sup> hodín

## Malé diely vždy po ruke

Prepravné debny s okienkom v euroformáte od AUER Packaging možno pohodlne nakladať a vykladať jednotlivo a v stohu. S týmito prepravkami máte produkty, nástroje a malé diely najlepšie pod kontrolou. Voliteľné okienko z akrylátového skla chráni obsah pred vypadnutím, zaprášením a poškodením.

- Pre nástroje a malé diely
- Pohodlné nakladanie a vykládanie
- Voliteľne s okienkom z akrylátového skla
- Odberový otvor možný aj na pozdĺžnych stranách

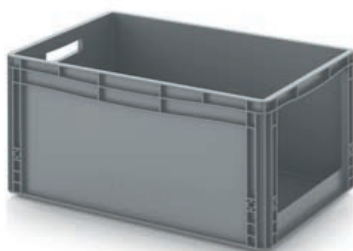

## PREPRAVNÉ DEBNY S OKIENKOM V EUROFORMÁTE SLK ČELNÁ STRANA OTVORENÁ

RAL 7001

Vonk. rozmery D x Š x V (cm)	Katalóg č.	Priezor/odberový otvor Š x V (cm)	Cena pri jednotlivom odbere	Kusy na palete	Cena/ks na palete
30 x 20 x 17	SLK 32/17 HG	11,4 x 10,8	7,66 €	260	5,89 €
40 x 30 x 17	SK S 43/17	21,0 x 9,6	10,97 €	130	8,44 €
40 x 30 x 22	SLK 43/22	20,0 x 12,0	8,90 €	140	6,85 €
40 x 30 x 27	SLK 43/27	20,0 x 17,0	9,39 €	80	7,22 €
40 x 30 x 32	SLK 43/32	20,0 x 22,0	10,90 €	70	8,38 €
60 x 40 x 17	SK S 64/17	31,0 x 9,6	14,92 €	65	11,48 €
60 x 40 x 22	SLK 64/22	31,0 x 13,0	14,00 €	50	10,77 €
60 x 40 x 27	SLK 64/27	31,0 x 18,0	16,29 €	40	12,53 €
60 x 40 x 32	SLK 64/32	31,0 x 22,0	16,24 €	45	12,49 €
60 x 40 x 42	SLK 64/42	31,0 x 22,0	21,72 €	25	16,71 €
80 x 60 x 32	SK S 86/32	49,0 x 21,0	42,66 €	12	32,81 €
80 x 60 x 42	SK S 86/42	48,8 x 30,6	51,65 €	10	39,73 €
80 x 60 x 52	SK S 86/52	49,0 x 41,0	63,86 €	8	49,12 €



\*\*\*) iba pri objednávkach cez internetový obchod. Tovar odosielame iba v pracovné dni a v prípade, ak je tovar na sklade.  
Dostupnosť a aktuálne denné expedičné časy nájdete v online obchode.

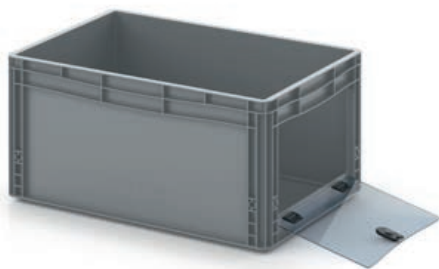

## PREPRAVNÉ DEBNY S OKIENKOM V EURO FORMÁTE S PRIEHLADNOU Klapkou Z AKRYLÁTOVÉHO SKLA ČELNÁ STRANA OTVORENÁ

RAL 7001

Vonk. rozmery D x Š x V (cm)	Katalóg č.	Priezor/odberový otvor Š x V (cm)	Cena pri jednotlivom odbere	Kus na paletu	Cena/ks na paletu
30 x 20 x 17	EG SKS 32/17 HG	10,1 x 9,0	21,38 €	260	16,44 €
40 x 30 x 17	EG SKS 43/17 HG	20,0 x 9,1	25,12 €	130	19,32 €
40 x 30 x 22	EG SKS 43/22 HG	20,0 x 14,1	27,50 €	140	21,15 €
40 x 30 x 27	EG SKS 43/27 HG	20,0 x 13,4	28,81 €	80	22,16 €
40 x 30 x 32	EG SKS 43/32 HG	20,0 x 18,4	30,83 €	70	23,72 €
60 x 40 x 17	EG SKS 64/17 HG	29,8 x 9,1	30,89 €	65	23,76 €
60 x 40 x 22	EG SKS 64/22 HG	29,8 x 14,1	33,85 €	50	26,04 €
60 x 40 x 27	EG SKS 64/27 HG	29,8 x 13,3	36,55 €	40	28,11 €
60 x 40 x 32	EG SKS 64/32 HG	29,8 x 18,3	38,51 €	45	29,62 €
60 x 40 x 42	EG SKS 64/42 HG	29,8 x 28,3	45,97 €	25	35,36 €



## PREPRAVNÉ DEBNY S OKIENKOM V EUROFORMÁTE SK POZDĽŽNA STRANA OTVORENÁ

RAL 7001

Vonk. rozmery D x Š x V (cm)	Katalóg č.	Priezor/odberový otvor Š x V (cm)	Cena pri jednotlivom odbere	Kusy na paletu	Cena/ks na paletu
30 x 20 x 17	SK L 32/17 HG	21,2 x 9,6	8,83 €	260	6,79 €
40 x 30 x 17	SK L 43/17	31,0 x 9,6	11,64 €	130	8,96 €
40 x 30 x 22	SK L 43/22	31,0 x 14,6	12,83 €	140	9,87 €
40 x 30 x 27	SK L 43/27	31,0 x 19,7	14,14 €	80	10,88 €
40 x 30 x 32	SK L 43/32	31,0 x 24,6	15,46 €	70	11,89 €
60 x 40 x 17	SK L 64/17	51,0 x 9,6	15,79 €	65	12,15 €
60 x 40 x 22	SK L 64/22	51,0 x 14,5	17,69 €	50	13,60 €
60 x 40 x 27	SK L 64/27	51,0 x 19,5	20,38 €	40	15,68 €
60 x 40 x 32	SK L 64/32	51,0 x 24,5	21,37 €	45	16,44 €
60 x 40 x 42	SK L 64/42	51,0 x 31,3	27,23 €	25	20,94 €
80 x 60 x 32	SK L 86/32	69,0 x 20,6	44,80 €	12	34,46 €
80 x 60 x 42	SK L 86/42	69,0 x 30,6	54,26 €	10	41,74 €
80 x 60 x 52	SK L 86/52	69,0 x 40,6	67,07 €	8	51,59 €



## PREPRAVNÉ DEBNY S OKIENKOM V EURO FORMÁTE S PRIEHLADNOU Klapkou Z AKRYLÁTOVÉHO SKLA POZDĽŽNA STRANA OTVORENÁ

RAL 7001

Vonk. rozmery D x Š x V (cm)	Katalóg č.	Priezor/odberový otvor Š x V (cm)	Cena pri jednotlivom odbere	Kus na paletu	Cena/ks na paletu
30 x 20 x 17	EG SKL 32/17 HG	20,2 x 9,0	23,10 €	260	17,77 €
40 x 30 x 17	EG SKL 43/17 HG	29,8 x 9,1	26,74 €	130	20,57 €
40 x 30 x 22	EG SKL 43/22 HG	29,8 x 14,1	29,00 €	140	22,30 €
40 x 30 x 27	EG SKL 43/27 HG	29,8 x 13,4	30,30 €	80	23,31 €
40 x 30 x 32	EG SKL 43/32 HG	29,8 x 18,4	32,60 €	70	25,08 €
60 x 40 x 17	EG SKL 64/17 HG	49,8 x 9,1	34,35 €	65	26,42 €
60 x 40 x 22	EG SKL 64/22 HG	49,8 x 14,1	36,62 €	50	28,17 €
60 x 40 x 27	EG SKL 64/27 HG	49,8 x 13,3	39,31 €	40	30,24 €
60 x 40 x 32	EG SKL 64/32 HG	49,8 x 18,3	41,32 €	45	31,78 €
60 x 40 x 42	EG SKL 64/42 HG	49,8 x 28,3	49,51 €	25	38,08 €



# ZÁSUVKOVÁ SKRINKA KOMPLETNÝ SYSTÉM

K DODANIU OD JEDNÉHO KUSU  
žiadny minimálny odber.

BEZPLATNÉ DODANIE  
pri objednávkach nad 250 € netto

PRIPRAVENÉ  
NA ODOSLANIE  
do **24** <sup>\*\*</sup> hodín

2 | SB-S2+.2

1 | SB-S1.2



## Vždy poruke

Zásuvkové skrinky od AUER Packaging sú praktické a zároveň cenovo výhodné. Systém pojme množstvo dielov vďaka svojej robustnej modulovej konštrukcii. Kompletný systém sa skladá z prepravného podvozku a zásuvkovej skrinky, dvoch držiakov zásuviek a šiestich zásuviek. Dostupné aj ako jednotlivé komponenty.

- Celková nosnosť: 70 kg
- 12 drážok pre zásuvky
- 2 – 12 zásuviek v prepravke
- Aretačné dorazy zabraňujú vypadnutiu zásuviek

## ZÁSUVKOVÁ SKRINKA KOMPLETNÝ SYSTÉM

RAL 7001

Katalóg č.	Vybavenie	Cena pri jednotlivom odbere	Kusy na palete	Cena/ks na palete	
1	SB-S1.2	1 x Kontajner vybavený: 1 x SB.H, 1 x W24-t, 1 x W84-t, 1 x W172-t	135,46 €	25	104,20 €
2	SB-S2+.2	2 x Kontajner vybavený: 2 x SB.H, 2 x W24-t, 2 x W84-t, 2 x W172-t, 1 x RO 64 GU FE	293,25 €	15	225,57 €

» ESD vyhotovenie nájdete na strane 206



\*\*\*) iba pri objednávkach cez internetový obchod. Tovar odosielame iba v pracovné dni a v prípade, ak je tovar na sklade. Dostupnosť a aktuálne denné expedičné časy nájdete v online obchode.



## ZÁSUVKOVÁ SKRINKA JEDNOTLIVÉ KOMPONENTY



### ZÁSUVKOVÁ SKRINKA

RAL 7001

	Vonk. rozmery D x Š x V (cm)	Katalóg č.	Popis	Cena pri jednotlivom odbere	Kusy na palete	Cena/ks na palete
3	60,0 x 40,0 x 43,5	SB.42.2	Zásuvková skrinka vrát. veka so závesmi s otvorenou pozdĺžnou stranou	27,62 €	25	21,25 €

### DRŽIAK ZÁSUVIEK

RAL 9017

	Vonk. rozmery D x Š x V (cm)	Katalóg č.	Popis	Cena pri jednotlivom odbere	Kusy na palete	Cena/ks na palete
4	40,8 x 36,7 x 3,4	SB.H	držiak zásuviek, max. 12 drážok pre zásuvky	12,97 €	100	9,98 €

### PREPRAVNÉ PODVOZKY

RAL 3020

	Vonk. rozmery D x Š x V (cm)	Katalóg č.	Popis	Cena pri jednotlivom odbere	Kusy na palete	Cena/ks na palete
5	62 x 42	RO 64.4 GU FE-3020	2 otočnými kolieskami, 2 otočnými kolieskami s brzdou	42,11 €	80	32,40 €

### ZÁSUVKY

Číra

	Vonk. rozmery D x Š x V (cm)	Katalóg č.	Popis	Cena pri jednotlivom odbere	Kusy na palete	Cena/ks na palete
6	52,0 x 35,7 x 2,4	W24-t	Zásuvka, až 12 zásuviek v skrinke	21,69 €	510	16,69 €
7	52,0 x 35,7 x 8,4	W84-t	Zásuvka, až 4 zásuvky v skrinke	34,18 €	288	26,29 €
8	52,0 x 35,7 x 17,2	W172-t	Zásuvka, až 2 zásuvky v skrinke	42,30 €	135	32,54 €

# SÚPRAVY VYKLÁPACÍCH BOXOV

K DODANIU OD JEDNÉHO KUSU  
žiadny minimálny odber.

BEZPLATNÉ DODANIE  
pri objednávkach nad 250 € netto

PRIPRAVENÉ  
NA ODOSLANIE do **24** <sup>\*\*</sup> hodín



## Všetko pod dohľadom

Vyklápacie boxy od AUER Packaging zabezpečujú vždy úplný prehľad, pretože sú transparentné a ich obsah okamžite rozoznáte. Ponúkame vám úplnú flexibilitu pri naplňovaní a vyberaní obsahu: Boxy sa dajú hravo vyklopiť dopredu alebo kompletne vybrať.

- Transparentný plast
- Mimoriadne odolné voči poškrabaniu
- Jednotlivo stohovateľné

\*\*\*) iba pri objednávkach cez internetový obchod. Tovar odosielame iba v pracovné dni a v prípade, ak je tovar na sklade. Dostupnosť a aktuálne denné expedičné časy nájdete v online obchode.

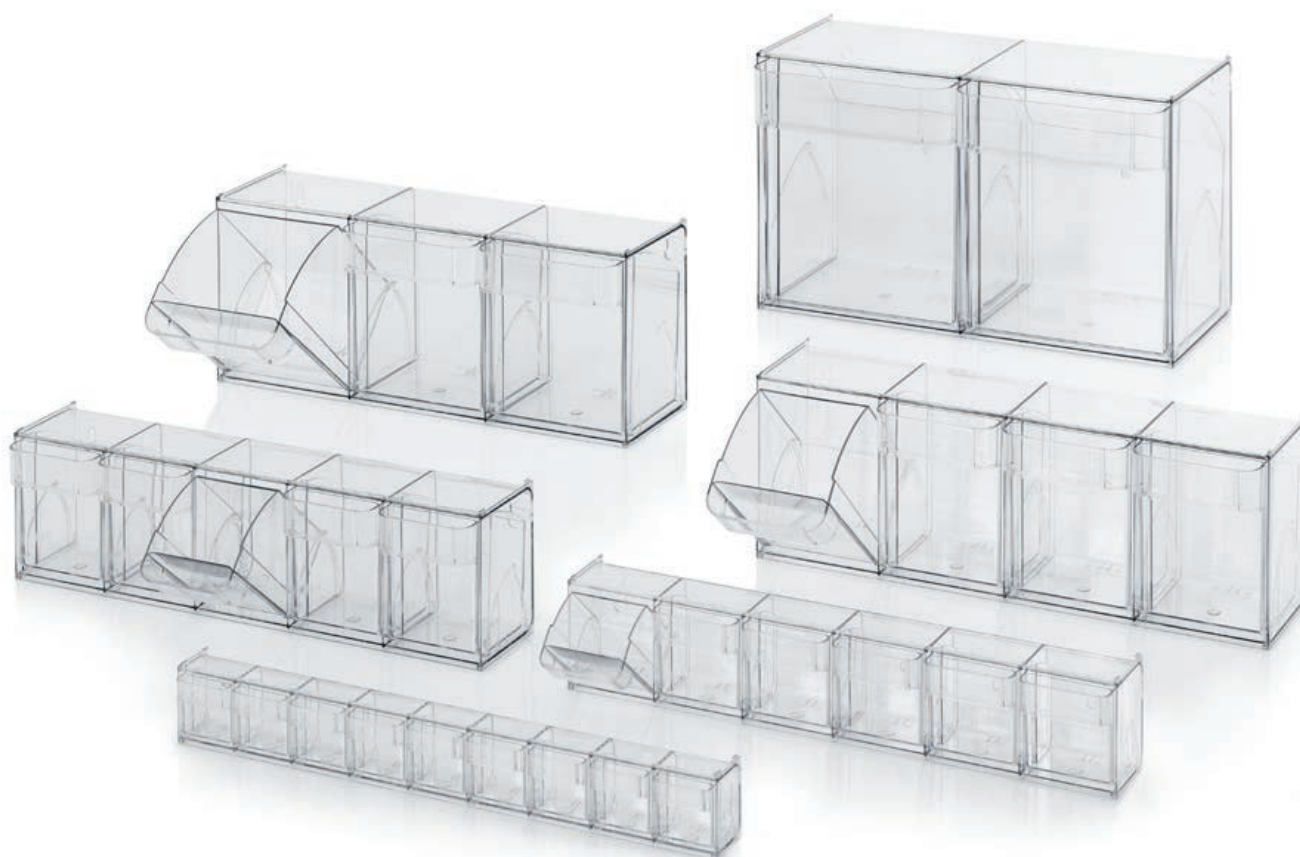

## SÚPRAVY VYKLÁPACÍCH BOXOV

Číra

Vonkajšie rozmery Š x D x V (cm)	Katalóg č.	Zloženie z	Cena pri jednotlivom odbere	Kusy na palete	Cena/ks na palete
60 x 6,2 x 7,7	KKS 9 t	1 Modul s vyklápacími skrinkami, 9 Nádoba	13,71 €	644	10,55 €
60 x 9,1 x 11,3	KKS 6 t	1 Modul s vyklápacími skrinkami, 6 Nádoba	17,18 €	340	13,21 €
60 x 13,3 x 16,4	KKS 5 t	1 Modul s vyklápacími skrinkami, 5 Nádoba	27,83 €	154	21,41 €
60 x 16,8 x 20,7	KKS 4 t	1 Modul s vyklápacími skrinkami, 4 Nádoba	34,80 €	90	26,77 €
60 x 19,7 x 24,0	KKS 3 t	1 Modul s vyklápacími skrinkami, 3 Nádoba	38,94 €	80	29,95 €
60 x 29,9 x 35,3	KKS 2 t	1 Modul s vyklápacími skrinkami, 2 Nádoba	71,92 €	35	55,32 €



## PERFOROVANÉ ETIKETY PRE VYKLÁPACIE BOXY

RAL 9016

vhodné pre	Katalóg č.	Počet etiekiet v balení	1 - 9 na kus	od 10 na kus
EBKK 9	PE 9	1200	27,78 €	21,46 €
EBKK 6	PE 6	500	27,78 €	21,46 €
EBKK 5	PE 5	350	27,78 €	21,46 €
EBKK 4	PE 4	300	27,78 €	21,46 €
EBKK 3	PE 3	150	27,78 €	21,46 €
EBKK 2	PE 2	50	27,78 €	21,46 €





# VEDRÁ A DÓZY

*Všetko dobré pod zámkom*



# VEDRÁ OKRÚHLE



K DODANIU OD JEDNÉHO KUSU  
žiadny minimálny odber.

ŠPECIÁLNE FARBY  
Objednajte si teraz online

BEZPLATNÉ DODANIE  
pri objednávkach nad 250 € netto

PRIPRAVENÉ  
NA ODOSLANIE  
do **24** <sup>\*\*</sup> hodín

## Klasika medzi vedrami

Okrúhle vedrá od AUER Packaging sú osvedčenou možnosťou uchovávaní a prepravy tekutých a pevných látok. Vedro je vyrobené z plastu bezpečného pre potraviny a dá sa uzavrieť vzduchotesne vekom, vďaka čomu sa optimálne hodí na rozvoz potravín.

- ISO objemy náplne
- Vhodné pre styk s potravinami
- Individuálny dizajn vďaka širokým možnostiam potlačí

## VEDRÁ OKRÚHLE

RAL 9016

ISO-Objem	Držadla	Katalóg č.	Priemer x výška (cm)	Cena pri jednotlivom odbere	Kusy na palete	Cena/ks na palete
0,55 liter	plastové držadlo	ER 0,55-118+DK	11,8 x 7,5	0,43 €	5440	0,33 €
0,88 liter	plastové držadlo	ER 0,88-118+DK	11,8 x 11,9	0,47 €	4480	0,36 €
0,95 liter	plastové držadlo	ER 0,95-132+DK	13,2 x 10,0	0,49 €	4200	0,38 €
1,18 liter	plastové držadlo	ER 1,18-132+DK	13,2 x 12,4	0,51 €	3920	0,40 €
2,60 liter	plastové držadlo	ER 2,6-200+DK	20,0 x 11,6	0,97 €	1540	0,74 €
3,20 liter	plastové držadlo	ER 3,2-200+DK	20,0 x 14,1	1,03 €	1400	0,79 €
3,80 liter	plastové držadlo	ER 3,8-200+DK	20,0 x 16,8	1,15 €	1260	0,89 €
4,40 liter	plastové držadlo	ER 4,4-226+DK	22,6 x 15,0	1,31 €	900	1,00 €
5,60 liter	plastové držadlo	ER 5,6-226+DK	22,6 x 19,0	1,55 €	700	1,19 €
7,40 liter	plastové držadlo	ER 7,4-267+DK	26,7 x 18,0	1,71 €	840	1,31 €
8,60 liter	plastové držadlo	ER 8,6-267+DK	26,7 x 20,9	1,95 €	770	1,50 €
10,80 liter	plastové držadlo	ER 10,8-267+DK	26,7 x 26,3	2,26 €	728	1,74 €
12,80 liter	plastové držadlo	ER 12,8-293+DK	29,3 x 26,0	2,75 €	624	2,12 €
15,90 liter	plastové držadlo	ER 15,9-293+DK	29,3 x 32,6	3,26 €	528	2,51 €
18,00 liter	plastové držadlo	ER 18-326+DK	32,6 x 29,1	3,50 €	414	2,69 €
20,00 liter	plastové držadlo	ER 20-326+DK	32,6 x 32,4	3,88 €	387	2,98 €
22,00 liter	bez držadla	ER 22-375+D	37,5 x 27,0	4,24 €	336	3,26 €
27,00 liter	bez držadla	ER 27-375+D	37,5 x 33,1	4,92 €	304	3,79 €
30,00 liter	bez držadla	ER 30-375+D	37,5 x 37,0	5,55 €	288	4,27 €
32,00 liter	bez držadla	ER 32-375+D	37,5 x 39,6	6,02 €	280	4,63 €

» Vedrá bez veka nájdete v našom ONLINE OBCHODE



\*\*\*) iba pri objednávkach cez internetový obchod. Tovar odosielame iba v pracovné dni a v prípade, ak je tovar na sklade. Dostupnosť a aktuálne denné expedičné časy nájdete v online obchode.



PRIPRAVENÉ  
NA ODOSLANIE do **24** <sup>\*\*</sup> **hodín**

**K DODANIU OD JEDNÉHO KUSU**  
*žiadny minimálny odber.*

**ŠPECIÁLNE FARBY**  
*Objednajte si teraz online*

**BEZPLATNÉ DODANIE**  
*pri objednávkach nad 250 € netto*

### Vnáša do hry farbu

Oválne vedrá od AUER Packaging sú dostupné v štandardnej bielej farbe aj v mnohých špeciálnych farbách. Sú vyrobené z plastu, vhodného pre styk s potravinami, a preto sú optimálne vhodné na uchovávanie potravín.

- Objem 18,8 litrov
- Vhodné pre styk s potravinami
- Individuálny dizajn vďaka širokým možnostiam potlače

## VEDRÁ OVÁLNE

RAL 9016

ISO-Objem	Držadla	Katalóg č.	Vonk. rozmery D x Š x V (cm)	Cena pri jednotlivom odbere	Kusy na palete	Cena/ks na palete
18,8 liter	plastové držadlo	EO 18,8+DK	39,1 x 30,1 x 28	4,45 €	324	3,42 €



\*\*\*) iba pri objednávkach cez internetový obchod. Tovar odosielame iba v pracovné dni a v prípade, ak je tovar na sklade.  
Dostupnosť a aktuálne denné expedičné časy nájdete v online obchode.

# VEDRÁ HRANATÉ

**K DODANIU OD JEDNÉHO KUSU**  
žiadny minimálny odber.

**ŠPECIÁLNE FARBY**  
Objednajte si teraz online

**BEZPLATNÉ DODANIE**  
pri objednávkach nad 250 € netto



 **PRIPRAVENÉ NA ODOSLANIE do 24 hodín\*\***

## Vzor s rohmi

Pravouhlé vedrá od AUER Packaging sú s objemom náplne od 2,6 do 22 litrov moderné a zároveň praktické. Vedro je vyrobené z plastu bezpečného pre potraviny a dá sa uzavrieť vzduchotesne vekom, vďaka čomu sa optimálne hodí na rozvoz potravín.

- ISO objemy náplne
- Vhodné pre styk s potravinami
- Individuálny dizajn vďaka širokým možnostiam potlačí

## VEDRÁ HRANATÉ

RAL 9016

ISO-Objem	Držadla	Katalóg č.	Vonk. rozmery D x Š x V (cm)	Cena pri jednotlivom odbere	Kusy na palete	Cena/ks na palete
2,6 liter	plastové držadlo	EE 2,6-235.150+DK	23,5 x 15,0 x 11,4	1,11 €	1400	0,85 €
3,2 liter	plastové držadlo	EE 3,2-250.169+DK	25,0 x 16,9 x 11,4	1,25 €	1200	0,96 €
4,4 liter	plastové držadlo	EE 4,4-286.198+DK	28,5 x 19,7 x 11,9	1,62 €	900	1,24 €
5,6 liter	plastové držadlo	EE 5,6-286.198+DK	28,5 x 19,7 x 14,8	1,87 €	800	1,44 €
10,3 liter	plastové držadlo	EE 10,3-286.198+DK	28,6 x 19,8 x 27,3	2,55 €	816	1,96 €
12,8 liter	plastové držadlo	EE 12,8-372.240+DK	37,1 x 23,9 x 20,8	3,38 €	528	2,60 €
16,6 liter	plastové držadlo	EE 16,6-372.240+DK	37,2 x 24,0 x 27,0	4,00 €	480	3,08 €
17,0 liter	plastové držadlo	EE 17-395.295+DK	39,4 x 29,4 x 21,1	4,55 €	360	3,50 €
20,0 liter	plastové držadlo	EE 20-395.295+DK	39,4 x 29,4 x 24,7	5,13 €	324	3,95 €
22,0 liter	plastové držadlo	EE 22-395.295+DK	39,5 x 29,5 x 27,2	5,65 €	306	4,35 €



\*\*\*) iba pri objednávkach cez internetový obchod. Tovar odosielame iba v pracovné dni a v prípade, ak je tovar na sklade. Dostupnosť a aktuálne denné expedičné časy nájdete v online obchode.





### Špeciálne efekty

Inmould-Labeling (IML) je metóda potlača, vďaka ktorej vaše vedrá zažiaria v individuálnom a brilantnom dizajne. Možnosti vyhotovenia nepoznajú žiadne hranice: Fotografie a grafický dizajn reprodukuje vo vysokom rozlíšení a mimoriadnej kvalite tlače a možno ich doplniť očarujúcimi efektmi. Môžete si vybrať spomedzi najrôznejších možností zušľachtenia – od voňavej tlače, pri ktorej sa dotykom uvoľňuje vybraná aróma, cez zamatovo jemný povrch až po termochromatické farby, ktoré sa menia podľa teploty. Naš personál vám rád poradí pri výbere potlače!

- Voňavá tlač
- Haptické efekty
- Efekty čierneho svetla
- Termochromatické farby
- Parciálne UV lakovanie
- Metalické efekty
- Snímateľná potlač
- Digitálne vodoznaky

# SKRUTKOVACIE DÓZY

K DODANIU OD JEDNÉHO KUSU  
*žiadny minimálny odber.*

BEZPLATNÉ DODANIE  
*pri objednávkach nad 250 € netto*



PRIPRAVENÉ  
NA ODOSLANIE  
do **24** <sup>\*\*</sup> hodín

## Okamžitá ochrana

Dóza so skrutkovacím vekom od AUER Packaging presvedča haptickými detailmi, vďaka ktorým je manipulácia zvlášť komfortná a ergonomická. Komfortná rukoväť uľahčuje otváranie a zatváranie dózy a slúži súčasne ako rukoväť na nosenie. Osobitné vnútorné veko alebo tesnenie integrované v 2-zložkovom veku zaisťuje, že je obsah dózy spoľahlivo chránený pred vonkajšími vplyvmi.

- Vhodné pre styk s potravinami
- Nepriepustné pre vodnú paru
- Stohovateľné

## ŠTANDARDNÉ FARBY

<b>F1</b> Veko RAL 110 80 70 Limetková zelená	<b>F2</b> Veko RAL 1003 Jasno žltá	<b>F3</b> Veko RAL 3020 Cestárska červená	<b>F4</b> Veko RAL 5005 Jasno modrá	<b>F5</b> Veko RAL 7016 Antracitovo šedá	<b>F6</b> Veko RAL 9016 Dopravná biela
--	---------------------------------------	--	--	---	---

\*\*\*) iba pri objednávkach cez internetový obchod. Tovar odosielame iba v pracovné dni a v prípade, ak je tovar na sklade.  
Dostupnosť a aktuálne denné expedičné časy nájdete v online obchode.



## SKRUKOVACIE DÓZY ZÁKLADNÉ BEZ VNÚTORNÉHO VEKA

ISO-Objem	Katalóg č.	Priemer x výška (cm)	Cena pri jednotlivom odbere	Kusy na paletu	Cena/ks na paletu
0,30 liter	SC A 0.3-99 F3	11,1 x 5,5	1,75 €	2250	1,35 €
0,50 liter	SC A 0.5-99 F3	11,1 x 8,2	1,94 €	1350	1,49 €
0,65 liter	SC A 0.65-99 F3	11,1 x 10,3	1,97 €	1350	1,52 €
1,00 liter	SC A 1.0-99 F3	11,1 x 15,2	2,25 €	720	1,73 €
1,30 liter	SC A 1.3-99 F3	11,1 x 19,4	2,57 €	450	1,98 €
1,50 liter	SC A 1.5-119 F3	13,2 x 16,0	2,77 €	640	2,13 €
2,00 liter	SC A 2.0-119 F3	13,2 x 20,9	3,27 €	320	2,51 €
2,50 liter	SC A 2.5-119 F3	13,2 x 25,8	3,46 €	320	2,66 €



## SKRUKOVACIE DÓZY ZÁKLADNÉ S VNÚTORNÝM VEKOM

ISO-Objem	Katalóg č.	Priemer x výška (cm)	Cena pri jednotlivom odbere	Kusy na paletu	Cena/ks na paletu
0,30 liter	SC I 0.3-99 F3	11,1 x 5,5	1,97 €	2250	1,51 €
0,50 liter	SC I 0.5-99 F3	11,1 x 8,2	2,15 €	1350	1,66 €
0,65 liter	SC I 0.65-99 F3	11,1 x 10,3	2,19 €	1350	1,68 €
1,00 liter	SC I 1.0-99 F3	11,1 x 15,2	2,47 €	720	1,90 €
1,30 liter	SC I 1.3-99 F3	11,1 x 19,4	2,79 €	450	2,14 €
1,50 liter	SC I 1.5-119 F3	13,2 x 16,0	3,02 €	640	2,33 €
2,00 liter	SC I 2.0-119 F3	13,2 x 20,9	3,53 €	320	2,71 €
2,50 liter	SC I 2.5-119 F3	13,2 x 25,8	3,72 €	320	2,86 €

» Zvoľte si svoju vlastnú farbu tak, že zmeníte skratku farby (F3) v č. tovaru.



## SKRUKOVACIE DÓZY S KOMFORTNOU RUKOVÄŤOU BEZ VNÚTORNÉHO VEKA

ISO-Objem	Katalóg č.	Priemer x výška (cm)	Cena pri jednotlivom odbere	Kusy na paletu	Cena/ks na paletu
0,30 liter	SC AG 0.3-99 F3	11,1 x 7,7	2,37 €	1800	1,82 €
0,50 liter	SC AG 0.5-99 F3	11,1 x 10,5	2,45 €	1350	1,89 €
0,65 liter	SC AG 0.65-99 F3	11,1 x 12,6	2,54 €	900	1,95 €
1,00 liter	SC AG 1.0-99 F3	11,1 x 17,4	2,65 €	900	2,04 €
1,30 liter	SC AG 1.3-99 F3	11,1 x 21,7	3,03 €	450	2,33 €
1,50 liter	SC AG 1.5-119 F3	13,1 x 18,3	3,75 €	320	2,88 €
2,00 liter	SC AG 2.0-119 F3	13,1 x 23,2	3,86 €	320	2,97 €
2,50 liter	SC AG 2.5-119 F3	13,1 x 28,1	4,05 €	320	3,12 €



## SKRUKOVACIE DÓZY S KOMFORTNOU RUKOVÄŤOU S VNÚTORNÝM VEKOM

ISO-Objem	Katalóg č.	Priemer x výška (cm)	Cena pri jednotlivom odbere	Kusy na paletu	Cena/ks na paletu
0,30 liter	SC IG 0.3-99 F3	11,1 x 7,7	2,60 €	1800	2,00 €
0,50 liter	SC IG 0.5-99 F3	11,1 x 10,5	2,67 €	1350	2,05 €
0,65 liter	SC IG 0.65-99 F3	11,1 x 12,6	2,75 €	900	2,12 €
1,00 liter	SC IG 1.0-99 F3	11,1 x 17,4	2,87 €	900	2,21 €
1,30 liter	SC IG 1.3-99 F3	11,1 x 21,7	3,24 €	450	2,50 €
1,50 liter	SC IG 1.5-119 F3	13,1 x 18,3	4,01 €	320	3,08 €
2,00 liter	SC IG 2.0-119 F3	13,1 x 23,2	4,12 €	320	3,17 €
2,50 liter	SC IG 2.5-119 F3	13,1 x 28,1	4,31 €	320	3,31 €

» Zvoľte si svoju vlastnú farbu tak, že zmeníte skratku farby (F3) v č. tovaru.



# PLASTOVÉ PALETY

*Rozumná alternativa*



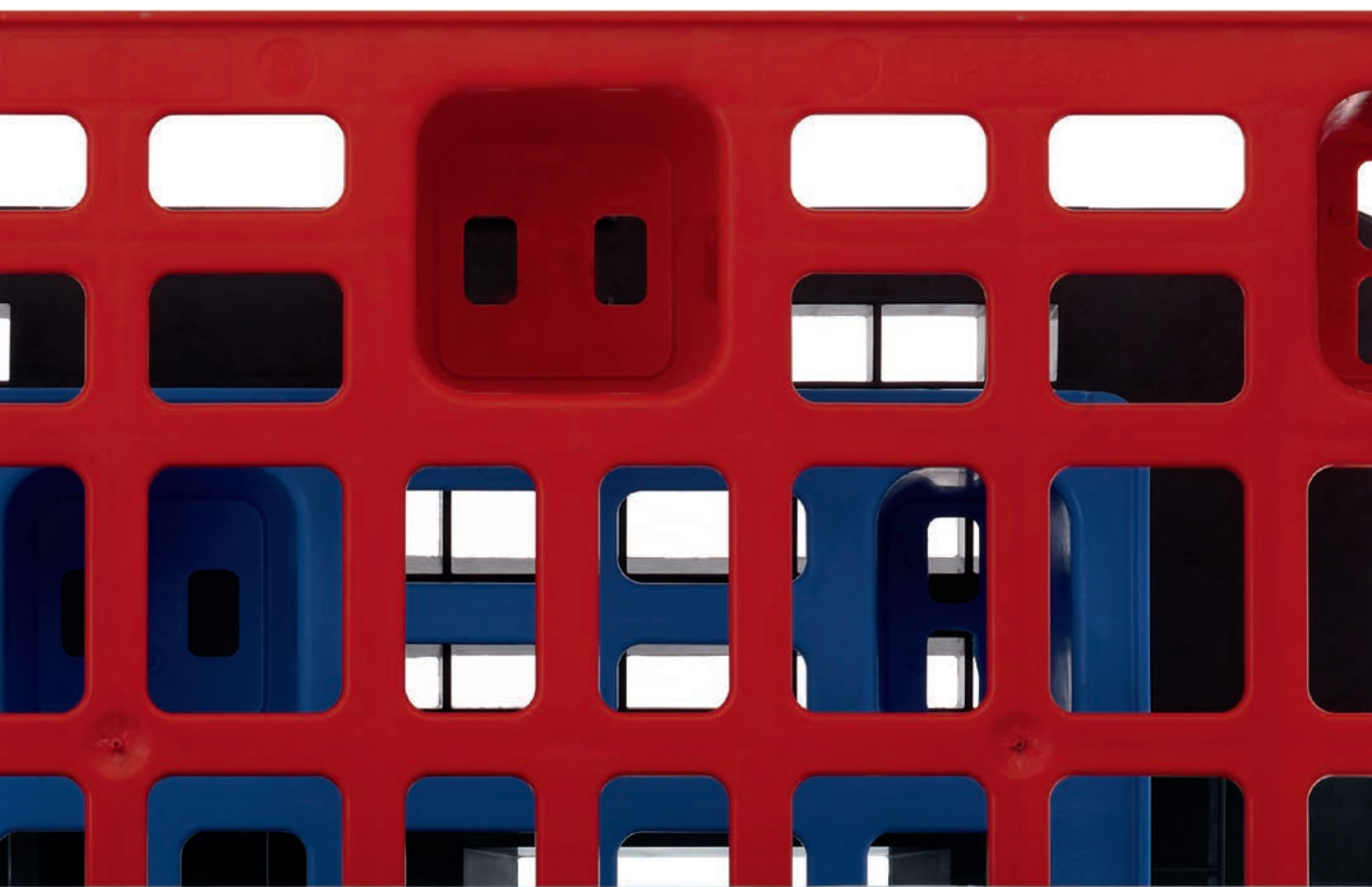



# ĽAHKÉ PALETY S BEZPEČNOSTNÝM OKRAJOM S NOHAMI

K DODANIU OD JEDNÉHO KUSU  
žiadny minimálny odber.

ŠPECIÁLNE FARBY  
Objednajte si teraz online

BEZPLATNÉ DODANIE  
pri objednávkach nad 250 € netto

PRIPRAVENÉ  
NA ODOSLANIE  
do **24** <sup>\*\*</sup> hodín

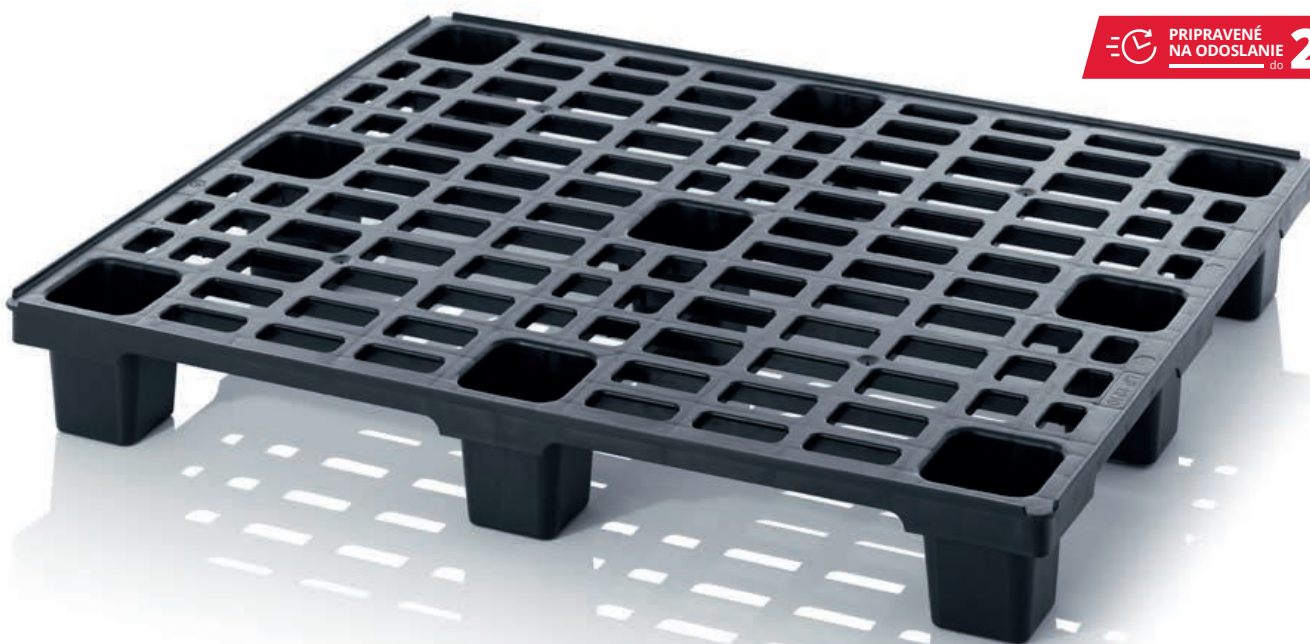

## Stabilné ľahké váhy

Ľahké palety od AUER Packaging sa vyznačujú mimoriadne nízkou hmotnosťou. Napriek tomu sú veľmi odolné voči záťaži, a preto sú vhodné na export po celom svete. S nohami sa ľahké palety dajú stohovať do seba, čo prináša úsporu miesta, a lyžiny zabezpečujú optimálnu stabilitu najmä pri veľkých bremenách.

- Úspora miesta pri stohovaní do seba
- Nepatrná vlastná hmotnosť
- Vysoká odolnosť voči záťaži
- Vhodné na export po celom svete

## ĽAHKÉ PALETY S BEZPEČNOSTNÝM OKRAJOM S NOHAMI

RAL 9017

Vonk. rozmery D x Š (cm)	Katalóg č.	Prevedenie	Cena pri jednotlivom odbere	Ks na PJ	Cena/ks na PJ
60 x 40	LP 64	so 4 nohami	6,42 €	200	4,94 €
80 x 60	LP 86	so 6 nohami	10,52 €	100	8,09 €
120 x 80	LP 1208	so 9 nohami	18,71 €	50	14,39 €
120 x 100	LP 1210	so 9 nohami	23,34 €	50	17,95 €

» Vyhotovenie bez poistného okraja nájdete v našom online obchode

» ESD vyhovovanie nájdete na strane 224



\*\*\*) iba pri objednávkach cez internetový obchod. Tovar odosielame iba v pracovné dni a v prípade, ak je tovar na sklade.  
Dostupnosť a aktuálne denné expedičné časy nájdete v online obchode.

# ĽAHKÉ PALETY S BEZPEČNOSTNÝM OKRAJOM S LYŽINAMI

K DODANIU OD JEDNÉHO KUSU  
*žiadny minimálny odber.*

ŠPECIÁLNE FARBY  
*Objednajte si teraz online*

BEZPLATNÉ DODANIE  
*pri objednávkach nad 250 € netto*

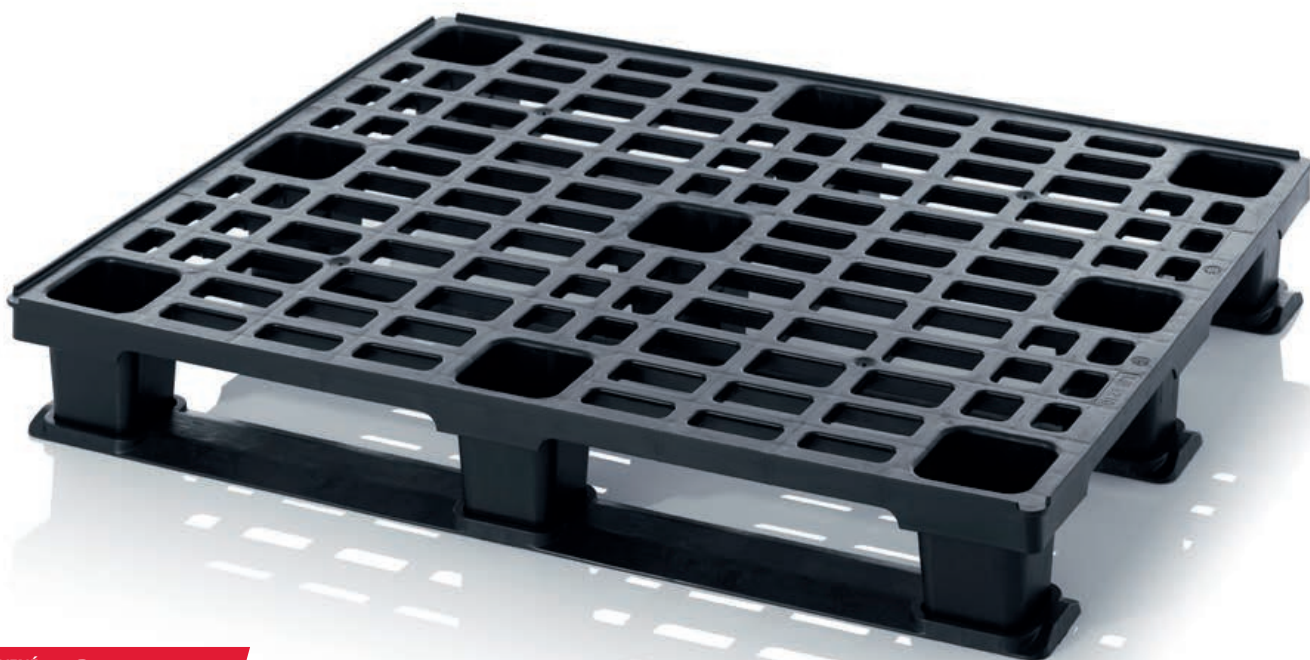

PRIPRAVENÉ  
NA ODOSLANIE do **24** <sup>\*\*</sup> hodín

## Stabilné a pritom ľahké

Prevedenie s lyžinami prepožičiava ľahkým paletám ešte viac stability a pevnosti. Práve pri veľkom zaťažení sa tieto palety osvedčia, keď sú zdvíhané vysokozdvížným vozíkom.

- Optimálna stabilita
- Veľmi nízka vlastná hmotnosť
- Vysoká zaťažiteľnosť
- Vhodné na prepravu po celom svete

## ĽAHKÉ PALETY S BEZPEČNOSTNÝM OKRAJOM S LYŽINAMI

RAL 9017

Vonk. rozmery D x Š (cm)	Katalóg č.	Prevedenie	Cena pri jednotlivom odbere	Ks na PJ	Cena/ks na PJ
120 x 80	LP 1208K	S 3 lyžinami	30,68 €	15	23,60 €
120 x 100	LP 1210K	S 3 lyžinami	35,91 €	15	27,62 €

» Vyhotovenie bez poistného okraja nájdete v našom online obchode

» ESD vyhotovenie nájdete na strane 224



\*\*\*) iba pri objednávkach cez internetový obchod. Tovar odosielame iba v pracovné dni a v prípade, ak je tovar na sklade.  
Dostupnosť a aktuálne denné expedičné časy nájdete v online obchode.

# STREDNÉ PALETY S BEZPEČNOSTNÝM OKRAJOM

K DODANIU OD JEDNÉHO KUSU  
žiadny minimálny odber.

BEZPLATNÉ DODANIE  
pri objednávkach nad 250 € netto

PRIPRAVENÉ  
NA ODOSLANIE  
do **24** <sup>\*\*</sup> hodín



## Výrazne všestranné

Stredné palety od AUER Packaging z vysokokvalitného plastu odolného voči poškrabaniu majú všestranné každodenné použitie. Čo sa týka zaťažiteľnosti, nachádzajú sa medzi ľahkou a hygienickou paletou. Sú vhodné na export po celom svete a so zosilnenými oceľovými rúrkami sa dajú optimálne využiť v skladoch s vysokými regálmi.

- Euroformát a ISO formát
- S alebo bez bezpečnostného okraja
- Voliteľne zosilnenie oceľových rúr
- Vhodné na export po celom svete

## STREDNÉ PALETY S BEZPEČNOSTNÝM OKRAJOM

RAL 9017

Vonk. rozmery D x Š (cm)	Katalóg č.	Prevedenie	Cena pri jednotlivom odbere	Ks na PJ	Cena/ks na PJ
120 x 80	MP 1208	S 3 lyžinami	63,02 €	14	48,48 €
120 x 80	MPHD 1208	s 3 nosníkmi, spevnené oceľovou rúrkou	75,88 €	14	58,37 €
120 x 100	MP 1210	S 3 lyžinami	49,94 €	14	38,42 €
120 x 100	MPHD 1210	s 3 nosníkmi, spevnené oceľovou rúrkou	65,44 €	14	50,34 €
120 x 100	MP 12105	5 lyžín	52,55 €	14	40,42 €
120 x 100	MPHD 12105	s 2 priečnymi a 3 pozdĺžnymi nosníkmi a spevnené oceľovou rúrkou	68,05 €	14	52,34 €

» Vyhotovenie bez poistného okraja nájdete v našom online obchode

» ESD vyhovovanie dostupné v našom online obchode



\*\*\*) iba pri objednávkach cez internetový obchod. Tovar odosielame iba v pracovné dni a v prípade, ak je tovar na sklade.  
Dostupnosť a aktuálne denné expedičné časy nájdete v online obchode.

# HYGIENICKÉ PALETY S BEZPEČNOSTNÝM OKRAJOM

K DODANIU OD JEDNÉHO KUSU  
*žiadny minimálny odber.*

ŠPECIÁLNE FARBY  
*Objednajte si teraz online*

BEZPLATNÉ DODANIE  
*pri objednávkach nad 250 € netto*

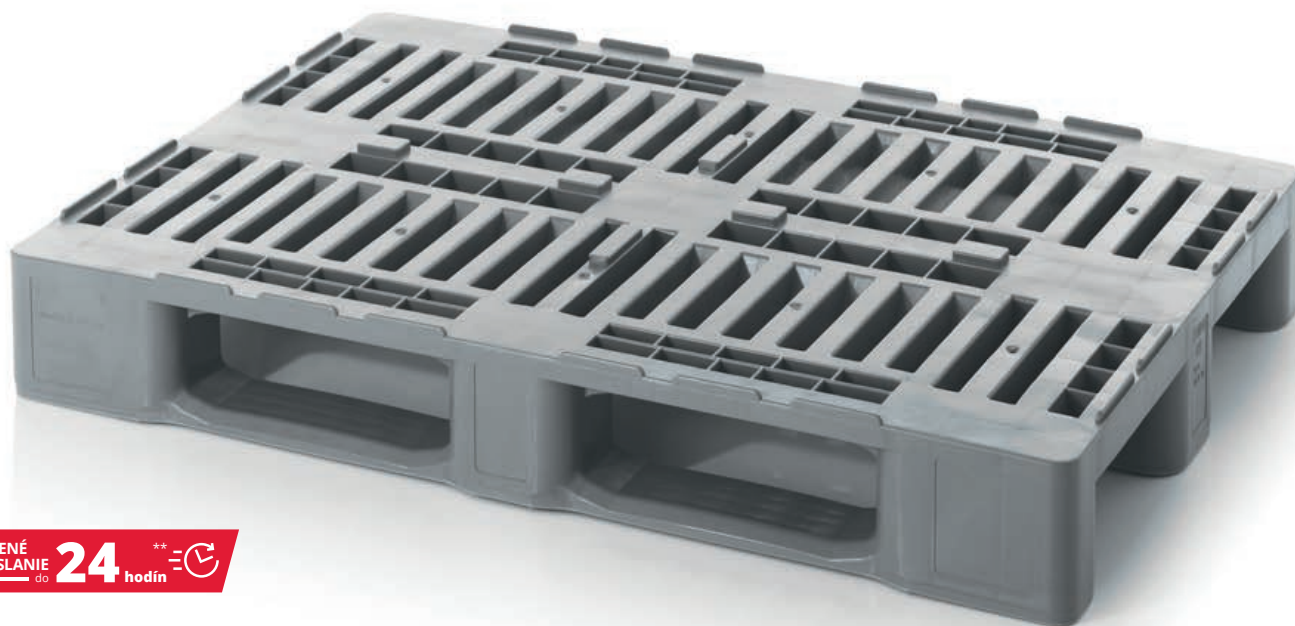

PRIPRAVENÉ  
NA ODOSLANIE do **24** <sup>\*\*</sup> hodín

## Maximálny výkon v oblasti hygieny

Hygienická paleta od AUER Packaging je známa i ako paleta H1 alebo H3 a bola vyvinutá špeciálne na skladovanie a prepravu potravín. Vďaka normovaným vonkajším rozmerom sú perfektným základom pre hygienicky neškodné stohovateľné kontajnery a sú vhodné na export po celom svete .

- Vhodné pre styk s potravinami
- Vhodné na export po celom svete
- Odolné voči horúčave a chladu
- Lhké čistenie

## HYGIENICKÉ PALETY S BEZPEČNOSTNÝM OKRAJOM

RAL 7001

Vonk. rozmery D x Š (cm)	Katalóg č.	Prevedenie	Cena pri jednotlivom odbere	Ks na PJ	Cena/ks na PJ
120 x 80	H1	3 lyžiny zvärané	101,92 €	14	78,40 €
120 x 80	H1-RG	3 lyžiny nezávané	90,49 €	14	69,61 €
120 x 100	H3	3 lyžiny nezávané	71,97 €	14	55,36 €
120 x 100	H3+5	5 lyžín nezávaných	76,75 €	14	59,04 €

» Vyhotovenie bez poistného okraja nájdete v našom online obchode



\*\*\*) iba pri objednávkach cez internetový obchod. Tovar odosielame iba v pracovné dni a v prípade, ak je tovar na sklade.  
Dostupnosť a aktuálne denné expedičné časy nájdete v online obchode.



# PALETY DO ČISTÝCH PRIESTOROV

K DODANIU OD JEDNÉHO KUSU  
žiadny minimálny odber.

ŠPECIÁLNE FARBY  
Objednajte si teraz online

BEZPLATNÉ DODANIE  
pri objednávkach nad 250 € netto

PRIPRAVENÉ  
NA ODOSLANIE do **24** <sup>\*\*</sup> hodín

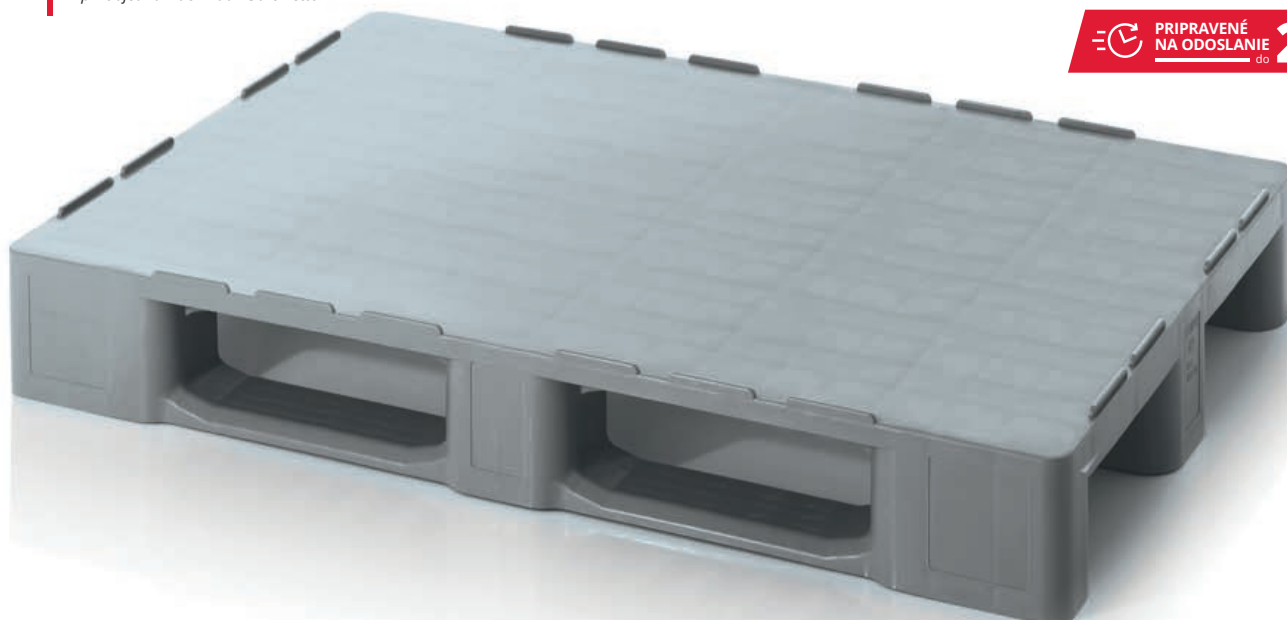

## S hladkým povrchom

Palety do čistých priestorov od AUER Packaging sa dajú bez problémov dôkladne čistiť vďaka hladkej, uzavretej ukladacej ploche, a preto sú ideálne na skladovanie a prepravu hygienického tovaru. Palety sú dostupné s bezpečnostným okrajom aj bez neho.

- Úplne rovný povrch (Napájacím bodom, ktoré sú podmienené výrobou, sa nedá vyhnúť)
- Bezproblémové čistenie povrchu
- Vhodné do vysokých regálov
- Voliteľne zosilnenie ocelových rúr

## PALETY DO ČISTÝCH PRIESTOROV S BEZPEČNOSTNÝM OKRAJOM

RAL 7001

Vonk. rozmery D x Š (cm)	Katalóg č.	Prevedenie	Cena pri jednotlivom odbere	Ks na PJ	Cena/ks na PJ
120 x 80	H 1208	S 3 lyžinami	80,59 €	15	61,99 €
120 x 80	HD 1208	s 3 nosníkmi, spevnené ocelovou rúrkou	95,96 €	15	73,81 €
120 x 100	H 1210	S 3 lyžinami	93,98 €	15	72,29 €
120 x 100	HD 1210	s 3 nosníkmi, spevnené ocelovou rúrkou	109,33 €	15	84,10 €
120 x 100	H 12105	s 2 priečnymi a 3 pozdĺžnymi nosníkmi	99,93 €	15	76,87 €
120 x 100	HD 12105	s 2 priečnymi a 3 pozdĺžnymi nosníkmi a spevnené ocelovou rúrkou	115,27 €	15	88,67 €



## PALETY DO ČISTÝCH PRIESTOROV BEZ BEZPEČNOSTNÝCH OKRAJOV

RAL 7001

Vonk. rozmery D x Š (cm)	Katalóg č.	Prevedenie	Cena pri jednotlivom odbere	Ks na PJ	Cena/ks na PJ
120 x 80	H 1208 OS	S 3 lyžinami	80,59 €	15	61,99 €
120 x 80	HD 1208 OS	s 3 nosníkmi, spevnené ocelovou rúrkou	95,96 €	15	73,81 €
120 x 100	H 1210 OS	S 3 lyžinami	93,98 €	15	72,29 €
120 x 100	HD 1210 OS	s 3 nosníkmi, spevnené ocelovou rúrkou	109,33 €	15	84,10 €
120 x 100	H 12105 OS	s 2 priečnymi a 3 pozdĺžnymi nosníkmi	99,93 €	15	76,87 €
120 x 100	HD 12105 OS	s 2 priečnymi a 3 pozdĺžnymi nosníkmi a spevnené ocelovou rúrkou	115,27 €	15	88,67 €

» ESD vyhotovenie nájdete na strane 225



\*\*\*) iba pri objednávkach cez internetový obchod. Tovar odosielame iba v pracovné dni a v prípade, ak je tovar na sklade. Dostupnosť a aktuálne denné expedičné časy nájdete v online obchode.



# PALETY DO ČISTÝCH PRIESTOROV Z REGENERÁTU

K DODANIU OD JEDNÉHO KUSU  
žiadny minimálny odber.

BEZPLATNÉ DODANIE  
pri objednávkach nad 250 € netto



PRIPRAVENÉ  
NA ODOSLANIE do **24** hodín

## S hladkým povrchom

Palety do čistých priestorov z regenerátu od AUER Packaging sú vyrobené z recyklovaného plastu, a preto sú cenovo o niečo výhodnejšie ako ich vyhotovenie z nového materiálu. Oproti tomuto variantu však v nosnosti a čistení nijak nezaostávajú. Vezmite prosím na vedomie, že palety do čistých priestorov z regenerátu nie sú vhodné na styk s potravinami.

- Z regenerátového materiálu
- Úplne rovný povrch (Napájacím bodom, ktoré sú podmienené výrobou, sa nedá vyhnúť)
- Bezproblémové čistenie
- Vhodné do vysokých regálov

## PALETY DO ČISTÝCH PRIESTOROV Z REGENERÁTU S BEZPEČNOSTNÝM OKRAJOM

RAL 9017

Vonk. rozmery D x Š (cm)	Katalóg č.	Prevedenie	Cena pri jednotlivom odbere	Ks na PJ	Cena/ks na PJ
120 x 80	R 1208	S 3 lyžinami	53,09 €	15	40,84 €
120 x 80	RD 1208	s 3 nosníkmi, spevnené oceľovou rúrkou	68,60 €	15	52,77 €
120 x 100	R 1210	S 3 lyžinami	60,65 €	15	46,65 €
120 x 100	RD 1210	s 3 nosníkmi, spevnené oceľovou rúrkou	76,15 €	15	58,58 €
120 x 100	R 12105	s 2 priečnymi a 3 pozdĺžnymi nosníkmi	64,32 €	15	49,48 €
120 x 100	RD 12105	s 2 priečnymi a 3 pozdĺžnymi nosníkmi a spevnené oceľovou rúrkou	79,82 €	15	61,40 €



## PALETY DO ČISTÝCH PRIESTOROV Z REGENERÁTU BEZ BEZPEČNOSTNÝCH OKRAJOV

RAL 9017

Vonk. rozmery D x Š (cm)	Katalóg č.	Prevedenie	Cena pri jednotlivom odbere	Ks na PJ	Cena/ks na PJ
120 x 80	R 1208 OS	S 3 lyžinami	53,09 €	15	40,84 €
120 x 80	RD 1208 OS	s 3 nosníkmi, spevnené oceľovou rúrkou	68,60 €	15	52,77 €
120 x 100	R 1210 OS	S 3 lyžinami	60,65 €	15	46,65 €
120 x 100	RD 1210 OS	s 3 nosníkmi, spevnené oceľovou rúrkou	76,15 €	15	58,58 €
120 x 100	R 12105 OS	s 2 priečnymi a 3 pozdĺžnymi nosníkmi	64,32 €	15	49,48 €
120 x 100	RD 12105 OS	s 2 priečnymi a 3 pozdĺžnymi nosníkmi a spevnené oceľovou rúrkou	79,82 €	15	61,40 €



\*\*\*) iba pri objednávkach cez internetový obchod. Tovar odosielame iba v pracovné dni a v prípade, ak je tovar na sklade. Dostupnosť a aktuálne denné expedičné časy nájdete v online obchode.

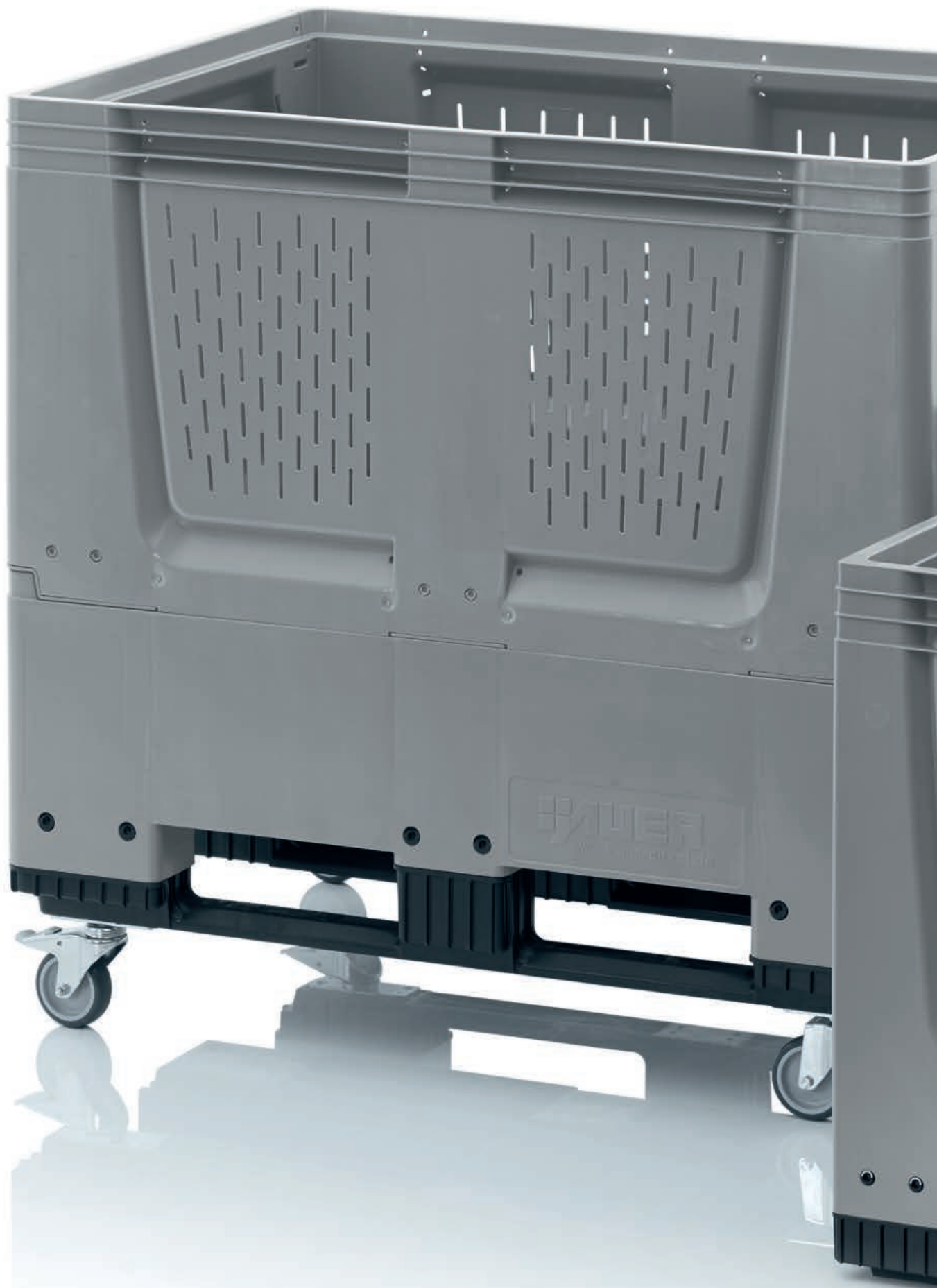



# PALETOVÉ KONTAJNERY

*Pre veľké úlohy*

# PALETOVÉ BOXY ZATVORENÉ

PRIPRAVENÉ  
NA ODOSLANIE do **24** <sup>\*\*</sup> hodín



K DODANIU OD JEDNÉHO KUSU  
žiadny minimálny odber.

ŠPECIÁLNE FARBY  
Objednajte si teraz online

BEZPLATNÉ DODANIE  
pri objednávkach nad 250 € netto

## Robustné vo veľkom formáte

Uzavreté paletové boxy od AUER Packaging sa vyznačujú robustnou konštrukciou a uzavretými bočnými stenami. Sú prispôsobené formátom ISO a euroformátom a tým, že pojmu veľký objem, sú mimoriadne vhodné na skladovanie a prepravu neskladného a ťažkého tovaru.

- ISO formáty a euroformáty
- Voliteľne s lyžinami, nohami alebo kolieskami
- Ľahké čistenie

## PALETOVÉ BOXY ZATVORENÉ

RAL 7001

Vonk. rozmery D x Š x V (cm)	Katalóg č.	Prevedenie	Cena pri jednotlivom odbere	Ks na PJ	Cena/ks na PJ
80 x 60 x 79	BBG 86	4 nohy	119,82 €	6	92,17 €
80 x 60 x 93	BBG 86R	4 kolieska	144,62 €	6	111,25 €
120 x 80 x 79	BBG 1208	4 nohy	191,42 €	3	147,25 €
120 x 80 x 79	BBG 1208K	3 lyžiny	209,19 €	3	160,92 €
120 x 80 x 79	UN BBG 1208K	3 lyžiny, UN certifikát	216,95 €	3	166,88 €
120 x 80 x 93	BBG 1208R	4 kolieska	213,03 €	3	163,87 €
120 x 100 x 79	BBG 1210	4 nohy	205,53 €	4	158,10 €
120 x 100 x 79	BBG 1210K	3 lyžiny	223,31 €	4	171,77 €
120 x 100 x 79	UN BBG 1210K	3 lyžiny, UN certifikát	230,28 €	4	177,14 €
120 x 100 x 93	BBG 1210R	4 kolieska	227,15 €	4	174,73 €
120 x 100 x 100	MBG 1210	4 nohy	294,04 €	2	226,18 €
120 x 100 x 100	MBG 1210K	3 lyžiny	312,99 €	2	240,76 €
120 x 100 x 114	MBG 1210R	4 kolieska	317,09 €	2	243,92 €



\*\*\*) iba pri objednávkach cez internetový obchod. Tovar odosielame iba v pracovné dni a v prípade, ak je tovar na sklade.  
Dostupnosť a aktuálne denné expedičné časy nájdete v online obchode.

# PALETOVÉ BOXY S VETRACÍMI ŠTRBINAMI

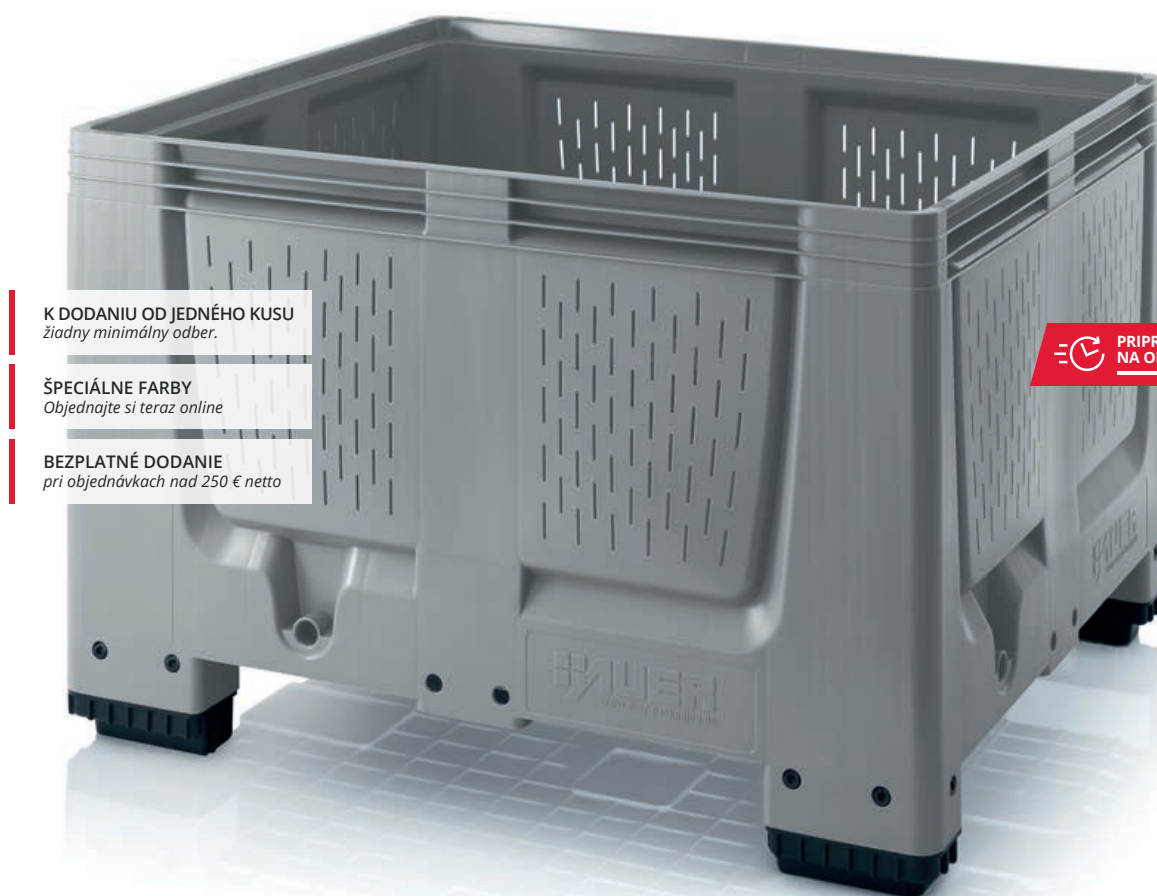

**K DODANIU OD JEDNÉHO KUSU**  
žiadny minimálny odber.

**ŠPECIÁLNE FARBY**  
Objednajte si teraz online

**BEZPLATNÉ DODANIE**  
pri objednávkach nad 250 € netto

PRIPRAVENÉ  
NA ODOSLANIE do **24** <sup>\*\*</sup> hodín

## Potravinový obri

Paletové boxy s vetracími štrbinami od AUER Packaging sa používajú prevažne na skladovanie a prepravu potravín, napríklad ovocia a zeleniny. Hladké vnútorné a vonkajšie steny z robustného plastu odolného voči poškrabaniu sa dajú bez problémov čistiť.

- Bočné steny optimalizované na maximálny objem
- Nízka vlastná hmotnosť
- Ľahké čistenie

## PALETOVÉ BOXY S VETRACÍMI ŠTRBINAMI

RAL 7001

Vonk. rozmery D x Š x V (cm)	Katalóg č.	Prevedenie	Cena pri jednotlivom odbere	Ks na PJ	Cena/ks na PJ
80 x 60 x 79	BBO 86	4 nohy	109,43 €	6	84,17 €
80 x 60 x 93	BBO 86R	4 kolieska	140,86 €	6	108,35 €
120 x 100 x 79	BBO 1210	4 nohy	207,27 €	4	159,44 €
120 x 100 x 79	BBO 1210K	3 lyžiny	226,23 €	4	174,02 €
120 x 100 x 93	BBO 1210R	4 kolieska	230,33 €	4	177,18 €
120 x 100 x 100	MBO 1210	4 nohy	280,63 €	2	215,87 €
120 x 100 x 100	MBO 1210K	3 lyžiny	299,59 €	2	230,45 €
120 x 100 x 114	MBO 1210R	4 kolieska	309,67 €	2	238,21 €



\*\*\*) iba pri objednávkach cez internetový obchod. Tovar odosielame iba v pracovné dni a v prípade, ak je tovar na sklade.  
Dostupnosť a aktuálne denné expedičné časy nájdete v online obchode.



## SKLADACIE PALETOVÉ BOXY SO 4 KLAPKAMI OTVOROV

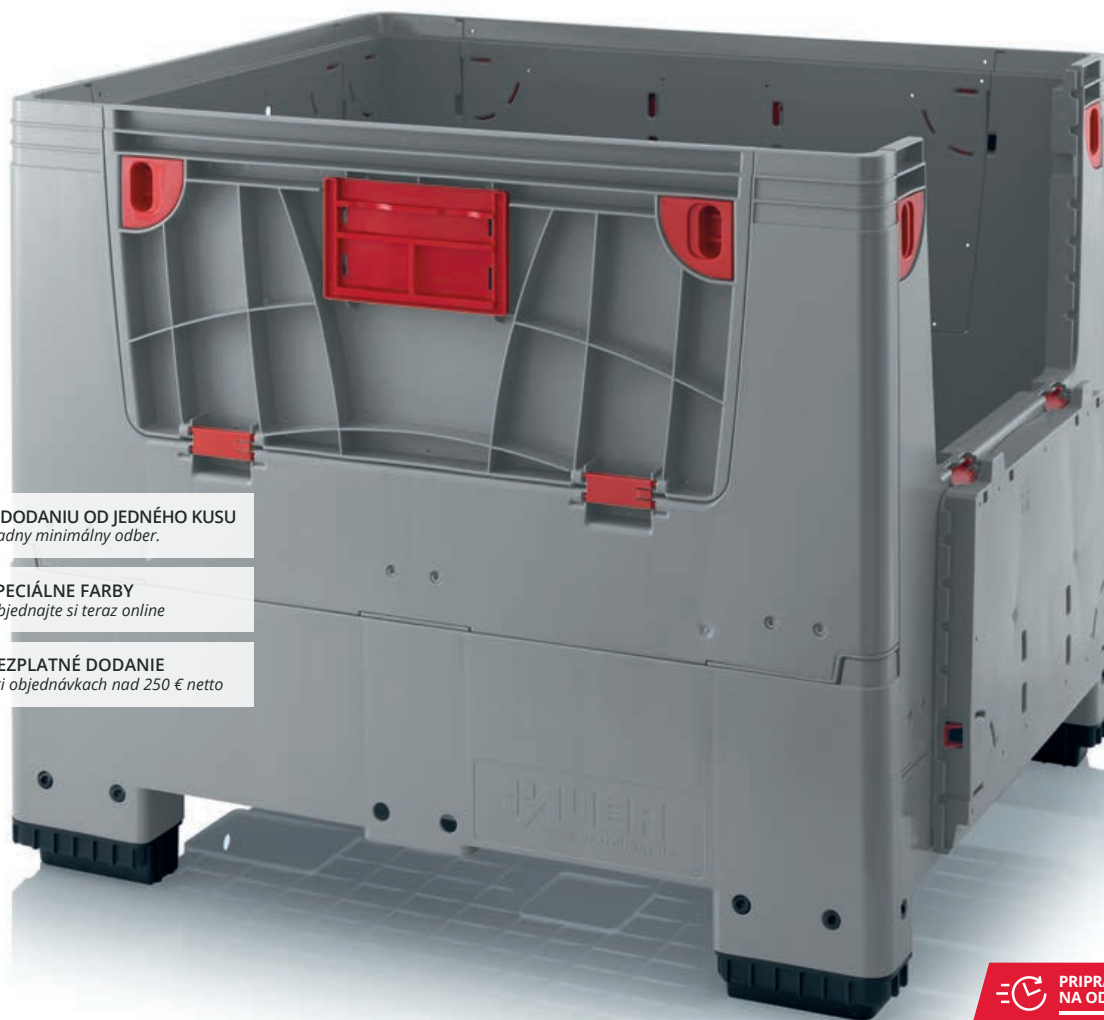

**K DODANIU OD JEDNÉHO KUSU**  
žiadny minimálny odber.

**ŠPECIÁLNE FARBY**  
Objednajte si teraz online

**BEZPLATNÉ DODANIE**  
pri objednávkach nad 250 € netto

PRIPRAVENÉ  
NA ODOSLANIE  
DO **24** <sup>\*\*</sup> hodín

### Optimalizovaná manipulácia

Skladacie paletové boxy so 4 bočnými dverkami od AUER Packaging ponúkajú ergonómiu a pohodlnú manipuláciu: Štyri dverka v bočných stenách umožňujú rýchly a pohodlný prístup k obsahu boxu. Pri nepoužívaní alebo spätnej preprave sa vonkajšie steny dajú sklopiť dovnútra, a tým ušetríte miesto.

- Pohodlné nakladanie a vykladanie
- Výška pri sklopení do seba: 42 cm
- Voliteľne s držiakom etikiet

## SKLADACIE PALETOVÉ BOXY SO 4 KLAPKAMI OTVOROV

RAL 7001

Vonk. rozmery D x Š x V (cm)	Katalóg č.	Prevedenie	Cena pri jednotlivom odbere	Ks na PJ	Cena/ks na PJ
80 x 60 x 79	KLK 86K	2 lyžiny	141,29 €	10	108,69 €
80 x 60 x 93	KLK 86R	4 kolieska	189,25 €	10	145,58 €
120 x 80 x 100	KLK 1208	4 nohy	292,54 €	5	225,03 €
120 x 80 x 100	KLK 1208K	3 lyžiny	310,32 €	5	238,71 €
120 x 80 x 114	KLK 1208R	4 kolieska	308,70 €	5	237,46 €
120 x 80 x 114	KLK 1208KR	4 kolieska, 3 lyžiny	326,47 €	5	251,13 €
120 x 100 x 100	KLK 1210	4 nohy	316,69 €	5	243,61 €
120 x 100 x 100	KLK 1210K	3 lyžiny	334,47 €	5	257,28 €
120 x 100 x 114	KLK 1210R	4 kolieska	332,85 €	5	256,04 €
120 x 100 x 114	KLK 1210KR	4 kolieska, 3 lyžiny	350,62 €	5	269,71 €

» ESD vyhotovenie nájdete na strane 223



\*\*\*) iba pri objednávkach cez internetový obchod. Tovar odosielame iba v pracovné dni a v prípade, ak je tovar na sklade.  
Dostupnosť a aktuálne denné expedičné časy nájdete v online obchode.

## SKLADACIE PALETOVÉ BOXY ZATVORENÉ



PRIPRAVENÉ  
NA ODOSLANIE  
do **24** <sup>\*\*</sup> hodín

**K DODANIU OD JEDNÉHO KUSU**  
žiadny minimálny odber.

**ŠPECIÁLNE FARBY**  
Objednajte si teraz online

**BEZPLATNÉ DODANIE**  
pri objednávkach nad 250 € netto

### Pojmú skutočne veľký objem

Skladacie uzavreté paletové boxy od AUER Packaging sa vyznačujú bočnými stenami optimalizovanými na maximálny objem, ktoré sa v prázdnom stave dajú sklopiť. Vaše skladovacie a prepravné kapacity tak optimálne využijete s naplnenými aj prázdnyimi paletovými boxmi.

- Bočné steny optimalizované na maximálny objem
- Mimoriadna úspora miesta v prázdnom stave
- Nepatrná vlastná hmotnosť
- Lhké čistenie

### SKLADACIE PALETOVÉ BOXY ZATVORENÉ

RAL 7001

Vonk. rozmery D x Š x V (cm)	Katalóg č.	Prevedenie	Cena pri jednotlivom odbere	Ks na PJ	Cena/ks na PJ
120 x 80 x 100	KLK 1208	4 nohy	263,16 €	5	202,43 €
120 x 80 x 100	KLK 1208K	3 lyžiny	282,12 €	5	217,01 €
120 x 80 x 114	KLK 1208R	4 kolieska	280,39 €	5	215,68 €
120 x 80 x 114	KLK 1208KR	4 kolieska, 3 lyžiny	299,35 €	5	230,27 €
120 x 100 x 100	KLK 1210	4 nohy	291,33 €	5	224,10 €
120 x 100 x 100	KLK 1210K	3 lyžiny	310,29 €	5	238,68 €
120 x 100 x 114	KLK 1210R	4 kolieska	308,56 €	5	237,35 €
120 x 100 x 114	KLK 1210KR	4 kolieska, 3 lyžiny	327,52 €	5	251,94 €
120 x 100 x 79	KSK 1210	4 nohy	264,13 €	5	203,18 €
120 x 100 x 79	KSK 1210K	3 lyžiny	283,09 €	5	217,76 €
120 x 100 x 93	KSK 1210R	4 kolieska	281,36 €	5	216,43 €
120 x 100 x 93	KSK 1210KR	4 kolieska, 3 lyžiny	300,32 €	5	231,02 €

\*\*\*) iba pri objednávkach cez internetový obchod. Tovar odosielame iba v pracovné dni a v prípade, ak je tovar na sklade.  
Dostupnosť a aktuálne denné expedičné časy nájdete v online obchode.



# SKLADACIE PALETOVÉ BOXY S VETRACÍMI ŠTRBINAMI

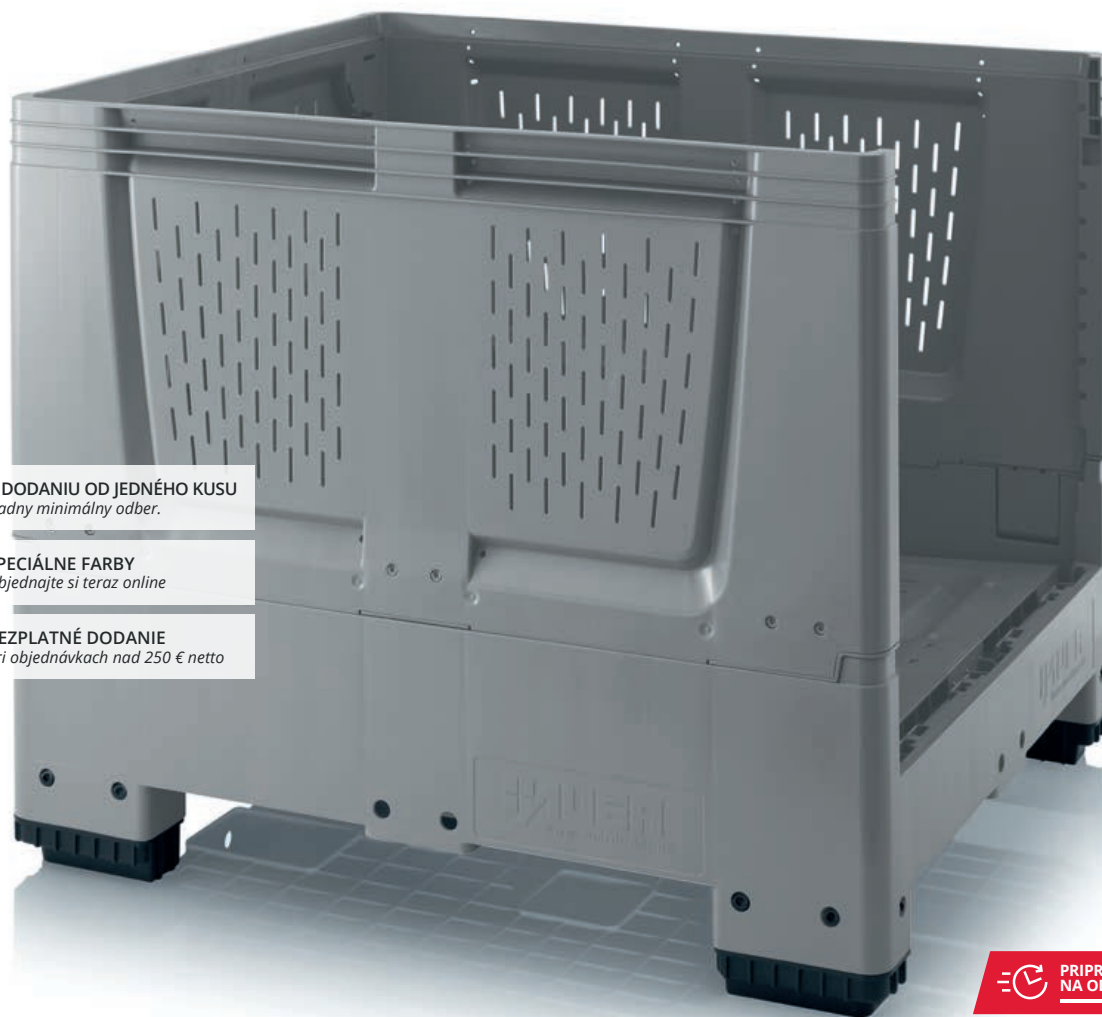

K DODANIU OD JEDNÉHO KUSU  
žiadny minimálny odber.

ŠPECIÁLNE FARBY  
Objednajte si teraz online

BEZPLATNÉ DODANIE  
pri objednávkach nad 250 € netto

PRIPRAVENÉ  
NA ODOSLANIE do **24** <sup>\*\*</sup> hodín

## Ergonómia v preprave

Skladacie paletové boxy s vetracími štrbinami od AUER Packaging sú vďaka efektívnym vetracím štrbinám mimoriadne vhodné na skladovanie a prepravu tovaru, ktorý sa ľahko kazí. Ak ich nepoužívate alebo prepravujete prázdne, môžete niekoľkými pohybmi sklopiť bočné steny, a tak ušetríte miesto a náklady.

- Ideálne na prepravu a skladovanie potravín
- S vetracími štrbinami
- Bočné steny optimalizované na maximálny objem
- Konštrukcia šetriaca produkt

## SKLADACIE PALETOVÉ BOXY S VETRACÍMI ŠTRBINAMI

RAL 7001

Vonk. rozmery D x Š x V (cm)	Katalóg č.	Prevedenie	Cena pri jednotlivom odbere	Ks na PJ	Cena/ks na PJ
120 x 80 x 100	KLO 1208	4 nohy	247,72 €	5	190,55 €
120 x 80 x 100	KLO 1208K	3 lyžiny	266,68 €	5	205,14 €
120 x 80 x 114	KLO 1208R	4 kolieska	264,95 €	5	203,81 €
120 x 80 x 114	KLO 1208KR	4 kolieska, 3 lyžiny	283,91 €	5	218,39 €
120 x 100 x 100	KLO 1210	4 nohy	272,67 €	5	209,74 €
120 x 100 x 100	KLO 1210K	3 lyžiny	291,63 €	5	224,33 €
120 x 100 x 114	KLO 1210R	4 kolieska	289,90 €	5	223,00 €
120 x 100 x 114	KLO 1210KR	4 kolieska, 3 lyžiny	308,86 €	5	237,58 €
120 x 100 x 79	KSO 1210	4 nohy	259,65 €	5	199,73 €
120 x 100 x 79	KSO 1210K	3 lyžiny	278,61 €	5	214,31 €
120 x 100 x 93	KSO 1210R	4 kolieska	276,88 €	5	212,99 €
120 x 100 x 93	KSO 1210KR	4 kolieska, 3 lyžiny	295,84 €	5	227,57 €

\*\*\*) iba pri objednávkach cez internetový obchod. Tovar odosielame iba v pracovné dni a v prípade, ak je tovar na sklade.  
Dostupnosť a aktuálne denné expedičné časy nájdete v online obchode.



# SKLÁPACIE VEĽKOOBJEMOVÉ KONTAJNERY

K DODANIU OD JEDNÉHO KUSU  
žiadny minimálny odber.

BEZPLATNÉ DODANIE  
pri objednávkach nad 250 € netto



## Stabilný zázrak objemu

Skladacie veľkoobjemové boxy od AUER Packaging majú široké využitie: Ako hygienické alebo tepelnoizolačné kontajnery GLT poskytujú optimálnu ochranu obsahu. Pri sklopení bočných stien a obrovskému zníženiu objemu dosiahnete úsporu nákladov na spätnú prepravu.

- Ideálne na prepravu a skladovanie potravín
- Izolácia dvojitými stenami
- Úspora miesta v prázdnom stave
- Stohovateľné s vekom

## SKLÁPACIE VEĽKOOBJEMOVÉ KONTAJNERY

RAL 7001

Vonk. rozmery D x Š x V (cm)	Katalóg č.	Prevedenie	Veko	Cena pri jednotlivom odbere	Ks na PJ	Cena/ks na PJ
80 x60 x81	GLT 86/83K	2 lyžiny	nie	181,44 €	12	139,57 €
80 x60 x89	GLT 86/83R	4 kolieska	nie	264,64 €	12	203,57 €
80 x60 x81	GLT 86/83RB	4 kolieska s brzdou	nie	272,96 €	12	209,97 €
120 x80 x88	GLT 1208/91	4 nohy	nie	317,90 €	5	244,54 €
120 x80 x88	GLT 1208/91K	3 lyžiny	nie	336,86 €	5	259,13 €
120 x80 x88	GLT 1208/91R	4 kolieska	nie	334,05 €	5	256,96 €
120 x80 x88	GLT 1208/91RB	4 kolieska s brzdou	nie	340,04 €	5	261,57 €
120 x100 x122	GLT 1210/125+D	4 nohy	áno	460,89 €	5	354,53 €
120 x100 x122	GLT 1210/125	4 nohy	nie	408,57 €	5	314,29 €
120 x100 x122	GLT 1210/125K+D	3 lyžiny	áno	506,35 €	5	389,50 €
120 x100 x122	GLT 1210/125K	3 lyžiny	nie	454,04 €	5	349,26 €
120 x100 x122	GLT 1210/125R+D	4 kolieska	áno	500,41 €	5	384,93 €
120 x100 x122	GLT 1210/125R	4 kolieska	nie	448,09 €	5	344,69 €
120 x100 x122	GLT 1210/125RB+D	4 kolieska s brzdou	áno	508,73 €	5	391,33 €
120 x100 x122	GLT 1210/125RB	4 kolieska s brzdou	nie	456,41 €	5	351,09 €



## MOŽNOSTI KOMBINÁCIÍ

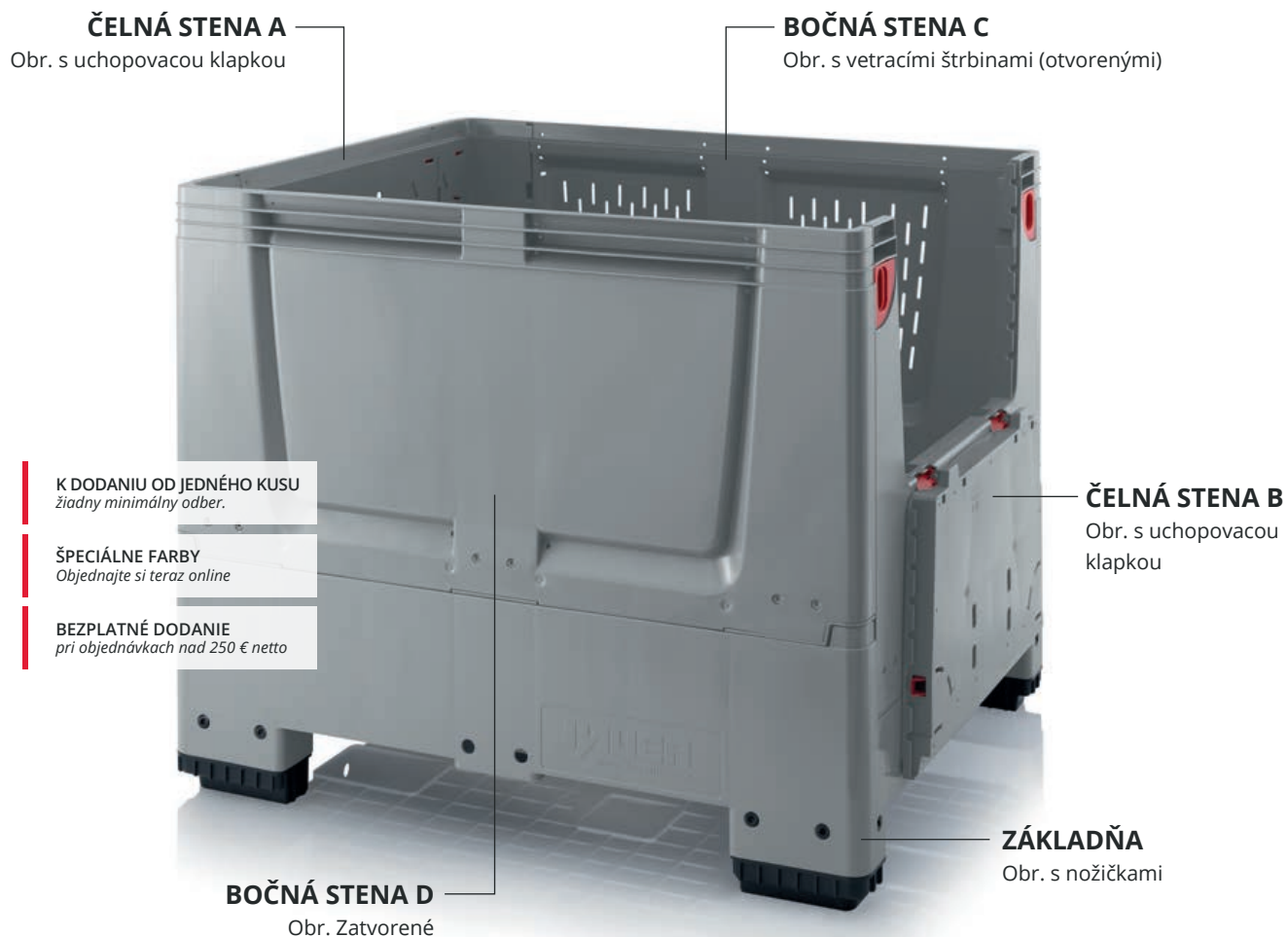

### Presne podľa vašich prianí

Možnosti kombinácií od AUER Packaging vás presvedčia individualitou a flexibilitou. Sklápacie paletové boxy si môžete nakonfigurovať presne podľa vášho prania: Pre každú jednu bočnú stenu si vyberte vhodný variant – či už s klapkami otvorov, uzavreté alebo s vetracími štrbinami.

- Žiadne dodatočné náklady
- Najvyššia miera individuality
- Stohovateľné aj s vekom
- Voliteľné príslušenstvo

## MOŽNOSTI KOMBINÁCIÍ

RAL 7001

Vonk. rozmery D x Š x V (cm)	Katalóg č.	Prevedenie dna	Čelnej steny	Zadnej steny	Dolné poschodie	Cena/ks
120 x 80 x 100	KLX G 1208 15 K	zatvorené	zatvorené / zatvorené	s vetracími štrbinami / s vetracími štrbinami	3 lyžiny	264,75 €
120 x 80 x 100	KLX O 1208 16 F	s vetracími štrbinami	zatvorené / zatvorené	s vetracími štrbinami / Klapkou otvoru	4 nohy	258,03 €
120 x 100 x 100	KLX G 1210 17 F	zatvorené	zatvorené / zatvorené	Klapkou otvoru / zatvorené	4 nohy	293,75 €
120 x 100 x 100	KLX O 1210 18 K	s vetracími štrbinami	zatvorené / zatvorené	Klapkou otvoru / s vetracími štrbinami	3 lyžiny	303,40 €





**KLX G 1210 13 K**

### PREVEDENIE DNA

- G | zatvorené
- O | otvorené

### VELKOSŤ (CM)

- 1208 | 120 x 80
- 1210 | 120 x 100

### ČELNÁ STENA A / B

- 1 | zatvorené / zatvorené
- 2 | zatvorené / s vetracími štrbinami
- 3 | zatvorené / Dvierka
- 4 | s vetracími štrbinami / zatvorené
- 5 | s vetracími štrbinami / s vetracími štrbinami
- 6 | s vetracími štrbinami / Dvierka
- 7 | Dvierka / zatvorené
- 8 | Dvierka / s vetracími štrbinami
- 9 | Dvierka / Dvierka

### BOČNÁ STENA C / D

- 1 | zatvorené / zatvorené
- 2 | zatvorené / s vetracími štrbinami
- 3 | zatvorené / Dvierka
- 4 | s vetracími štrbinami / zatvorené
- 5 | s vetracími štrbinami / s vetracími štrbinami
- 6 | s vetracími štrbinami / Dvierka
- 7 | Dvierka / zatvorené
- 8 | Dvierka / s vetracími štrbinami
- 9 | Dvierka / Dvierka

### DOLNÁ PLOCHA

- F | 4 nohy
- K | 3 lyžiny

### Je to také jednoduché!

- » Vyberte si, či bude dno zatvorené (G) alebo s vetracími štrbinami (O).
- » Uveďte veľkosť prepravky (napr. 1208 pre rozmer 120 x 80 cm). Štandardná výška je 100 cm.
- » Pre požadované vyhotovenia čelných a bočných strán uveďte čísla obrázkov.
- » Vyberte si nožičky (F) alebo lyžiny (K).

V prípade otázok vám ochotne poradíme: [info@auer-packaging.sk](mailto:info@auer-packaging.sk)

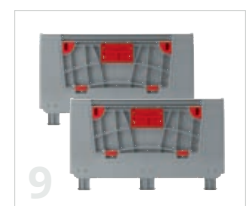

# PRÍSLUŠENSTVO

*na paletové kontajnery*

Strana 146 | Systém uzatvárania SASV

Strana 146 | Systém uzatvárania  
SASV





# PRÍSLUŠENSTVO PALETOVÉ KONTAJNERY

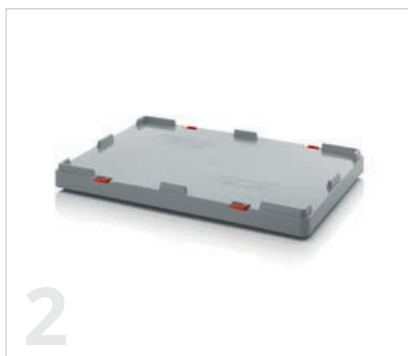

## 1 | UKLADACIE VEKO PRE VEĽKÉ BOXY

RAL 7001

Vhodné pre základný rozmer	Katalóg č.	Cena pri jednotlivom odbere	Ks na PJ	Cena/ks na PJ
80 x60	DE 86 BB	28,33 €	100	21,80 €
120 x80	DE 1208 BB	41,96 €	50	32,28 €
120 x100	DE 1210 BB	43,65 €	50	33,58 €



## 2 | VEKO PRE IBC

RAL 7001

Vhodné pre základný rozmer	Katalóg č.	Cena pri jednotlivom odbere	Ks na PJ	Cena/ks na PJ
120 x 80	DE IBC 500	62,48 €	25	48,06 €
120 x 100	DE IBC 1000	70,39 €	25	54,15 €



## 3 | VEKO PRE VEĽKOOBJEMOVÉ KONTAJNERY

RAL 7001

Vhodné pre základný rozmer	Katalóg č.	Cena pri jednotlivom odbere	Ks na PJ	Cena/ks na PJ
80 x60	DE 86 GLT	20,32 €	50	15,63 €
120 x80	DE 1208 GLT	50,54 €	25	38,88 €
120 x100	DE 1210 GLT	57,32 €	25	44,10 €



## UZAMYKATEĽNÝ SYSTÉM PRE (SKLADACIE) PALETOVÉ BOXY

Katalóg č.	Prevedenie	Cena/ks
4	SASV 2 zaisťovacie závesy, 1 sťahovací uzáver, 1 visací zámok	81,32 €
5	SASC 2 zaisťovacie závesy, 2 visacie zámky so skrutkami s okom	75,10 €
6	SC-Set 4 visacie zámky so skrutkami s okom	42,95 €
41132 2	Vysiaci zámok Burg-Wächter	4,92 €



## SKRUTKOVACIA ZÁTKA

Katalóg č.	Prevedenie	Cena/ks
7	SST-1 1" skrutkovacie zátky sú vhodné pre paletové boxy	5,00 €
8	SST-2 2" skrutkovacie zátky sú vhodné pre paletové boxy	5,00 €



## VYPÚŠŤACÍ VENTIL 2" PRE VEĽKÉ BOXY

Katalóg č.	Prevedenie	Cena/ks
9	V2 Výpustný ventil 2" pre paletové boxy	15,19 €



## SÚPRAVA KOLIES VHODNÁ NA BIGBOXY

vhodné pre	Katalóg č.	Popis	Cena/ks
10 120 x 80 a 120 x 100	BBRA S1	4 kolieska vrát. skrutiek	41,27 €
11 120 x 80 a 120 x 100	BBRA S2	2 kolieska, 2 kolieska s celkovou brzdou vrát. skrutiek	44,75 €
120 x 80 a 120 x 100	BBRA S3	4 kolieska s celkovou brzdou vrát. skrutiek	48,24 €
10 BBG 86, BBO 86	BBRA S4	4 kolieska vrát. skrutiek	30,76 €
11 BBG 86, BBO 86	BBRA S5	2 kolieska, 2 kolieska s celkovou brzdou vrát. skrutiek	47,84 €
BBG 86, BBO 86	BBRA S6	4 kolieska s celkovou brzdou vrát. skrutiek	38,87 €

## DRŽIAK ETIKIET PRE (SKLADACIE) PALETOVÉ BOXY KLK

RAL 3020

Vonk. rozmery D x Š (cm)	Katalóg č.	vhodné pre	Cena/ks
12 25 x 15	ETA5	Skladacie paletové boxy so bočnými dvierkami	2,25 €







# IBC KONTAJNER

*Hygienické a bezpečné*



## IBC KONTAJNER S PLASTOVOU PALETOU

K DODANIU OD JEDNÉHO KUSU  
žiadny minimálny odber.

BEZPLATNÉ DODANIE  
pri objednávkach nad 250 € netto

PRIPRAVENÉ  
NA ODOSLANIE do **24** <sup>\*\*</sup> hodín



### Klasika

IBC kontajner od AUER Packaging je optimálnym prostriedkom na skladovanie a prepravu tekutín každého druhu. Vodná nádrž má objem 1 000 litrov a vyznačuje sa ľahkou manipuláciou. Na prepravu nebezpečných látok slúžia IBC kontajnery s UN povolením.

- Objem 1000 litrov
- Nízke hmotnostné odchýlky pri vyvažovaní
- Možnosť opätovného použitia

## IBC KONTAJNER S PLASTOVOU PALETOU

Vonk. rozmery D x Š x V (cm)	Katalóg č.	Plniaci otvor	Výstupná armatúra	UN schválenie	Cena pri jednotlivom odbere	Ks na PJ	Cena/ks na PJ
120 x 100 x 116	IBC 1000 K 150.50	NW 150	NW 50		287,77 €	2	221,36 €
120 x 100 x 116	IBC 1000 K 225.80	NW 225	NW 80		293,76 €	2	225,97 €
120 x 100 x 116	IBC 1000 K 150.50-UN	NW 150	NW 50	UN 31HA1/Y	295,73 €	2	227,49 €
120 x 100 x 116	IBC 1000 K 225.80-UN	NW 225	NW 80	UN 31HA1/Y	301,77 €	2	232,13 €



\*\*\*) iba pri objednávkach cez internetový obchod. Tovar odosielame iba v pracovné dni a v prípade, ak je tovar na sklade.  
Dostupnosť a aktuálne denné expedičné časy nájdete v online obchode.

## SKLÁPACIE IBC / SYSTÉM BAG IN BOX



K DODANIU OD JEDNÉHO KUSU  
žiadny minimálny odber.

BEZPLATNÉ DODANIE  
pri objednávkach nad 250 € netto

### Skladacie pre tekutiny

Systém Bag in Box od AUER Packaging ponúka maximálnu bezpečnosť a hygienu vďaka vymeniteľným inliner-vakom. Opakovane použiteľný kontajner chráni tekutý obsah a jeho konštrukcia je extrémne odolná voči záťaži, čo zabezpečuje optimálne podmienky pri preprave. Inliner-vaky sú na pranie dostupné aj v aseptickom vyhotovení.

- Opakovane použiteľné kontajnery
- Jednoduchá manipulácia
- Hygiena – netvorí sa hniloba
- Optimálne využitie miesta

### SKLÁPACIE IBC / SYSTÉM BAG IN BOX

RAL 7001

Vonk. rozmery D x Š x V (cm)	Katalóg č.	Prevedenie	Cena pri jednotlivom odbere	Ks na PJ	Cena/ks na PJ
120 x 80 x 91	IBC 500	Štandardne	640,10 €	5	492,38 €
120 x 100 x 125	IBC 1000	Štandardne	804,78 €	5	619,06 €
120 x 100 x 125	IBC 1000 EK	predná stena so záberovou klapkou	843,61 €	5	648,93 €



# INLINER VAK A ADAPTÉR



K DODANIU OD JEDNÉHO KUSU  
žiadny minimálny odber.

BEZPLATNÉ DODANIE  
pri objednávkach nad 250 € netto

## Hygienické a bezpečné

Vymeniteľný inliner-vak od AUER Packaging poskytuje maximálnu bezpečnosť a hygienu. Je dostupný v dvoch variantoch: štandardnom z materiálu vhodného pre styk s potravinami alebo v aseptickej verzii ožiarenej gama žiarením. Oba vaky možno kombinovať s rôzne veľkými plniacimi otvormi, adaptérami a výstupnými armatúrami.

- Objem 250/500/1000 litrov
- Materiál 70 my Coex LDPE/ Metalocene/LDPE
- Voliteľne ožiarenie gama žiarením
- Zváraný inliner

## ŠTANDARDNÝ INLINER VHODNÉ PRE STYK S POTRAVINAMI

Objem	Katalóg č.	Plniaci otvor	Výstupná armatúra	Cena pri jednotlivom odbere	Kusy na palete	Cena/ks na paletu
250 liter	INL 250A2E2	2" vnútorný závit s uzáverom	2" vnútorný závit s uzáverom	13,94 €	300	10,72 €
250 liter	INL 250V2E2	2" vnútorný závit s uzáverom	2" S60 vonkajší závit s ventilom	17,35 €	300	13,35 €
500 liter	INL 500A2E2	2" vnútorný závit s uzáverom	2" vnútorný závit s uzáverom	25,57 €	180	19,67 €
500 liter	INL 500V2E2	2" vnútorný závit s uzáverom	2" S60 vonkajší závit s ventilom	27,42 €	180	21,09 €
500 liter	INL 500A2E6	6" vnútorný závit s uzáverom	2" vnútorný závit s uzáverom	28,20 €	180	21,69 €
500 liter	INL 500V2E6	6" vnútorný závit s uzáverom	2" S60 vonkajší závit s ventilom	38,63 €	180	29,72 €
1 000 liter	INL 1000A2E2	2" vnútorný závit s uzáverom	2" vnútorný závit s uzáverom	18,26 €	144	14,05 €
1 000 liter	INL 1000V2E2	2" vnútorný závit s uzáverom	2" S60 vonkajší závit s ventilom	32,69 €	144	25,15 €
1 000 liter	INL 1000A2E6	6" vnútorný závit s uzáverom	2" vnútorný závit s uzáverom	41,08 €	144	31,60 €
1 000 liter	INL 1000V2E6	6" vnútorný závit s uzáverom	2" S60 vonkajší závit s ventilom	44,20 €	144	34,00 €
1 000 liter	INL 1000DN50E0		DN 50 vonkajší závit s ventilom	32,89 €	144	25,30 €



## ASEPTICKÝ INLINER OŽIARENÉ GAMA ŽIARENÍM, BALENÉ JEDNOTLIVO V STERILNOM OBALE

Objem	Katalóg č.	Plniaci otvor	Výstupná armatúra	Cena pri jednotlivom odbere	Kusy na paletu	Cena/ks na paletu
250 liter	A-INL 250A2E2	2" vnútorný závit s uzáverom	2" vnútorný závit s uzáverom	23,69 €	300	18,22 €
250 liter	A-INL 250V2E2	2" vnútorný závit s uzáverom	2" S60 vonkajší závit s ventilom	23,69 €	300	18,22 €
500 liter	A-INL 500A2E2	2" vnútorný závit s uzáverom	2" vnútorný závit s uzáverom	33,66 €	180	25,89 €
500 liter	A-INL 500V2E2	2" vnútorný závit s uzáverom	2" S60 vonkajší závit s ventilom	36,49 €	180	28,07 €
500 liter	A-INL 500A2E6	6" vonkajší závit s uzáverom	2" vnútorný závit s uzáverom	38,63 €	180	29,72 €
500 liter	A-INL 500V2E6	6" vonkajší závit s uzáverom	2" S60 vonkajší závit s ventilom	42,05 €	180	32,34 €
1 000 liter	A-INL 1000A2E2	2" vnútorný závit s uzáverom	2" vnútorný závit s uzáverom	39,23 €	144	30,17 €
1 000 liter	A-INL 1000V2E2	2" vnútorný závit s uzáverom	2" S60 vonkajší závit s ventilom	37,47 €	144	28,82 €
1 000 liter	A-INL 1000A2E6	6" vonkajší závit s uzáverom	2" vnútorný závit s uzáverom	42,54 €	144	32,72 €
1 000 liter	A-INL 1000V2E6	6" vonkajší závit s uzáverom	2" S60 vonkajší závit s ventilom	51,90 €	144	39,92 €
1 000 liter	A-INL 1000DN50E0		DN 50 vonkajší závit s ventilom	52,39 €	144	40,30 €





## PRÍSLUŠENSTVO IBC KONTAJNER



### ADAPTÉR S TESNENÍM

Katalóg č.	Typ	Z	Na	Cena/ks	
1	A1	Adaptér	2" S60 vonkajší závit	2" BSP	11,75 €
2	A2	Adaptér	2" S60 vonkajší závit	2" Male Cam	11,73 €
3	A3	Adaptér	2" S60 vonkajší závit	2" Tri-Clamp	11,75 €
4	A4	Adaptér	2" S60 vonkajší závit	DN 50 mliečny závit	11,73 €
5	A5	Adaptér	2" vnútorný závit	DN 50 mliečny závit	59,28 €
6	A6	Adaptér	2" vnútorný závit	2" vonkajší závit	65,21 €
7	V50	Pákový ventil	2" vnútorný závit	2" vnútorný závit	94,85 €



### IBC PLNIACI MOSTÍK

Katalóg č.	vhodné pre	Cena/ks
8	IBC BB 500 2 IBC 500 / INL s 2" plniacim otvorom	170,68 €
9	BB IBC 6.2 INL s 6" plniacim otvorom	300,00 €



## BAG IN BOX IBC

K DODANIU OD JEDNÉHO KUSU  
žiadny minimálny odber.

BEZPLATNÉ DODANIE  
pri objednávkach nad 250 € netto



### Hygienické skladovanie kvapalín

Bag in Box IBC s vymeniteľnými a cenovo výhodnými inliner vakmi je ekonomickým riešením na skladovanie a prepravu tekutého obsahu. Vďaka svojej robustnej konštrukcii má IBC kontajner objem 250, 500 alebo 600 litrov v závislosti od verzie. Na rozdiel od sklápacieho systému IBC/bag in box sa používa vždy, keď nie je potrebná priestorovo úsporná preprava prázdneho kontajnera a plnenie aj vyprázdňovanie môžu prebiehať zhora.

- Opakovane použiteľné prepravky
- Jednoduchá manipulácia a čistenie vďaka hladkým stenám
- Hygienické vyhotovenie
- Integrovaná, pevne namontovaná pomôcka na plnenie
- Voliteľne s lyžinami alebo nožičkami

## BAG IN BOX IBC

RAL 7001

Katalóg č.	Vonk. rozmery D x Š x V (cm)	Objem	Prevedenie	Cena/ks na palete	Cena pri jednotlivom odbere
BIB IBC 250	80 x 60 x 79	250 liter	4 nohy	353,61 €	459,69 €
BIB IBC 500	120 x 80 x 79	535 liter	4 nohy	465,58 €	605,25 €
BIB IBC 600	120 x 100 x 79	670 liter	4 nohy	503,89 €	655,05 €
BIB IBC 500K	120 x 80 x 79	535 liter	3 lyžiny	479,25 €	623,02 €
BIB IBC 600K	120 x 100 x 79	670 liter	3 lyžiny	517,56 €	672,83 €



# ŠTANDARDNÝ INLINER VHODNÉ PRE STYK S POTRAVINAMI

K DODANIU OD JEDNÉHO KUSU  
*žiadny minimálny odber.*

BEZPLATNÉ DODANIE  
*pri objednávkach nad 250 € netto*



## Jednoducho dokonale utesnené

Vymeniteľný inliner vak pre Bag in Box IBC ponúka maximálnu bezpečnosť. Je vyrobený z materiálu vhodného pre styk s potravinami a na hornej strane má plniaci otvor, ktorý slúži aj na vyberanie obsahu.

- Objem 250/500/600 litrov
- Materiál 70 µm Coex LDPE
- Tvarovo zváraný inliner

## ŠTANDARDNÝ INLINER VHODNÉ PRE STYK S POTRAVINAMI

Objem	Katalóg č.	Plniaci otvor	Cena pri jednotlivom odbere	Kusy na palete	Cena/ks na palete
250 liter	INL 250A0E2	2" vnútorný závit s uzáverom	17,35 €	300	13,35 €
500 liter	INL 500A0E2	2" vnútorný závit s uzáverom	16,11 €	180	12,39 €
600 liter	INL 600A0E2	2" vnútorný závit s uzáverom	16,11 €	180	12,39 €



# PREPRAVNÉ POMÔCKY

*Maximálna pohyblivosť*







# PREPRAVNÝ PODVOZOK KOMPAKT 60 x 40 cm

K DODANIU OD JEDNÉHO KUSU  
žiadny minimálny odber.

ŠPECIÁLNE FARBY  
Objednajte si teraz online

BEZPLATNÉ DODANIE  
pri objednávkach nad 250 € netto

PRIPRAVENÉ  
NA ODOSLANIE  
do **24** <sup>\*\*</sup> hodín



## Klasika na kolieskach

Pomocou prepravného podvozku Kompakt od AUER Packaging hravo premiestnite plastové prepravky z bodu A do bodu B. Základný rozmer 60 x 40 cm umožňuje aj prepravu dvoch prepraviek veľkosti 40 x 30 cm. Môžete si vybrať medzi gumovými alebo polyamidovými kolieskami, pevnými alebo riadiacimi kolieskami a voliteľná je zaisťovacia brzda a ochrana pred navinutím.

- Veľmi kvalitné kolieska s ľahkým chodom
- Dostupné v rôznych vyhotoveniach
- Veľká stabilita, nosnosť 250 kg
- Prispôsobené eurorozmerom

» ESD vyhotovenie nájdete na strane 207

## PREPRAVNÝ PODVOZOK KOMPAKT S GUMENÝMI KOLIESKAMI 60 x 40 cm

Vonk. rozmery D x Š (cm)	Katalóg č.	Katalóg č.	Prevedenie Kolieska	Cena pri jednotlivom odbere	Kusy na palete	Cena/ks na palete
62 x 42	RO 64.4 GU-3020	RO 64.4 GU-5015	4 otočnými kolieskami	32,50 €	80	25,00 €
62 x 42	RO 64.4 GU BO-3020	RO 64.4 GU BO-5015	2 otočnými kolieskami, 2 pevnými kolieskami	34,29 €	80	26,37 €
62 x 42	RO 64.4 GU FA-3020	RO 64.4 GU FA-5015	4 otočnými kolieskami s ochranou proti namotaniu vlákna	34,76 €	80	26,74 €
62 x 42	RO 64.4 GU FE-3020	RO 64.4 GU FE-5015	2 otočnými kolieskami, 2 otočnými kolieskami s brzdou	42,11 €	80	32,40 €



## PREPRAVNÝ PODVOZOK KOMPAKT S POLYAMIDOVÝMI KOLIESKAMI 60 x 40 cm

Vonk. rozmery D x Š (cm)	Katalóg č.	Katalóg č.	Prevedenie Kolieska	Cena pri jednotlivom odbere	Kusy na palete	Cena/ks na palete
62 x 42	RO 64.4 PA-3020	RO 64.4 PA-5015	4 otočnými kolieskami	34,37 €	80	26,44 €
62 x 42	RO 64.4 PA BO-3020	RO 64.4 PA BO-5015	2 otočnými kolieskami, 2 pevnými kolieskami	33,58 €	80	25,83 €
62 x 42	RO 64.4 PA FE-3020	RO 64.4 PA FE-5015	2 otočnými kolieskami, 2 otočnými kolieskami s brzdou	39,65 €	80	30,50 €
62 x 42	RO 64.4 PAX-3020	RO 64.4 PAX-5015	4 nerezovými otočnými kolieskami	74,38 €	80	57,22 €
62 x 42	RO 64.4 PAX BO-3020	RO 64.4 PAX BO-5015	2 nerezovými otočnými kolieskami, 2 nerezovými pevnými kolieskami	87,96 €	80	67,66 €



## ŠTANDARDNÉ FARBY

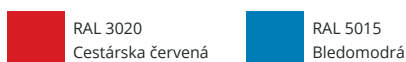

\*\*\*) iba pri objednávkach cez internetový obchod. Tovar odosielame iba v pracovné dni a v prípade, ak je tovar na sklade. Dostupnosť a aktuálne denné expedičné časy nájdete v online obchode.

# PREPRAVNÝ VOZÍK KOMPAKT HD 60 x 40 cm

K DODANIU OD JEDNÉHO KUSU  
žiadny minimálny odber.

BEZPLATNÉ DODANIE  
pri objednávkach nad 250 € netto



## Zdvíhadlo

Vďaka prepravnému vozíku Kompakt HD značky AUER Packaging môžete výrazne zaťažiť plastové kontajnery a napriek tomu sa bude dať ľahko presúvať z bodu A do bodu B. Základná veľkosť 60 x 40 cm umožňuje aj prepravu dvoch kontajnerov o veľkosti 40 x 30 cm. S gumovými alebo polyamidovými kolieskami, s podstavcovými alebo riadiacimi kolieskami, s voliteľnou parkovacou brzdou alebo niťovou ochranou.

- Vyhotovenie s oceľovou rúrkovou výstužou
- Extrémne vysoká nosnosť 350 kg
- Vysokokvalitné kolieska s ľahkých chodom
- Zosúladené na euro rozmer

## PREPRAVNÝ VOZÍK KOMPAKT HD S GUMOVÝMI KOLIESKAMI 60 x 40 cm

Vonk. rozmery D x Š (cm)	Katalóg č.	Katalóg č.	Prevedenie Kolieska	Cena/ks na paletu	Kus na paletu	Cena pri jednotlivom odbere
62 x 42	RO 64.4 HD GU-3020	RO 64.4 HD GU-5015	4 otočnými kolieskami	26,81 €	80	34,86 €
62 x 42	RO 64.4 HD GU BO-3020	RO 64.4 HD GU BO-5015	2 otočnými kolieskami, 2 pevnými kolieskami	28,19 €	80	36,64 €
62 x 42	RO 64.4 HD GU FA-3020	RO 64.4 HD GU FA-5015	4 otočnými kolieskami s ochranou proti namotaniu vlákna	28,55 €	80	37,12 €
62 x 42	RO 64.4 HD GU FE-3020	RO 64.4 HD GU FE-5015	2 otočnými kolieskami, 2 otočnými kolieskami s brzdou	34,21 €	80	44,47 €



## PREPRAVNÝ VOZÍK KOMPAKT HD S POLYAMIDOVÝMI KOLIESKAMI 60 x 40 cm

Vonk. rozmery D x Š (cm)	Katalóg č.	Katalóg č.	Prevedenie Kolieska	Cena/ks na paletu	Kus na paletu	Cena pri jednotlivom odbere
62 x 42	RO 64.4 HD PA-3020	RO 64.4 HD PA-5015	4 otočnými kolieskami	28,25 €	80	36,73 €
62 x 42	RO 64.4 HD PA BO-3020	RO 64.4 HD PA BO-5015	2 otočnými kolieskami, 2 pevnými kolieskami	27,65 €	80	35,94 €
62 x 42	RO 64.4 HD PA FE-3020	RO 64.4 HD PA FE-5015	2 otočnými kolieskami, 2 otočnými kolieskami s brzdou	32,32 €	80	42,01 €
62 x 42	RO 64.4 HD PAX-3020	RO 64.4 HD PAX-5015	4 nerezovými otočnými kolieskami	66,55 €	80	86,51 €
62 x 42	RO 64.4 HD PAX BO-3020	RO 64.4 HD PAX BO-5015	2 nerezovými otočnými kolieskami, 2 nerezovými pevnými kolieskami	76,99 €	80	100,09 €



# PREPRAVNÝ VOZÍK MAXI HD 80 x 60 cm



## Veľká verzia s možnosťou stohovania

Nová generácia prepravných vozíkov značky AUER Packaging nie je určená len pre veľké plastové kontajnery so základným rozmerom 80 x 60 cm: Nosná časť je konštrukčne navrhnutá na držanie dvoch kontajnerov s rozmermi 60 x 40 cm alebo štyroch kontajnerov s rozmermi 40 x 30 cm vedľa seba.

Ďalšia novinka: Okrem ocelevej výstuže, ktorá je aj v základnej verzii, možno dodať aj ultra silnú verziu Heavy-Duty s dodatočným párom riadiacich koliesok. Vďaka robustnej podpore uprostred možno prepravný vozík Maxi so šiestimi kolieskami zaťažiť nosnosťou 500 kg.

- Voliteľne dostupné so 4 alebo 6 kolieskami
- Extrémne vysoká nosnosť 250 kg, resp. 500 kg
- Zosúladené na euro rozmery
- Vysokokvalitné kolieska s ľahkým chodom

» ESD vyhotovenie dostupné v našom online obchode

## PREPRAVNÝ VOZÍK MAXI HD S GUMOVÝMI KOLIESKAMI 80 x 60 cm

Vonk. rozmery D x Š (cm)	Katalóg č.	Katalóg č.	Prevedenie Kolieska	Cena pri jednotlivom odbere	Kus na paletu	Cena/ks na paletu
82 x 62	RO 86.4 HD GU-3020	RO 86.4 HD GU-5015	4 vodiace kolieska	88,83 €	26	68,33 €
82 x 62	RO 86.4 HD GU BO-3020	RO 86.4 HD GU BO-5015	2 ovládacie kolieska, 2 pevné kolieska	87,88 €	26	67,60 €
82 x 62	RO 86.4 HD GU FA-3020	RO 86.4 HD GU FA-5015	4 otočnými kolieskami s ochranou proti namotaniu vlákna	90,45 €	26	69,58 €
82 x 62	RO 86.4 HD GU FE-3020	RO 86.4 HD GU FE-5015	2 ovládacie kolieska, 2 ovládacie kolieska s brzdou	90,92 €	26	69,94 €
82 x 62	RO 86.6 HD GU-3020	RO 86.6 HD GU-5015	6 riadiacich koliesok	100,36 €	26	77,20 €
82 x 62	RO 86.6 HD GU BO-3020	RO 86.6 HD GU BO-5015	4 riadiace kolieska, 2 kolieska podpery	99,37 €	26	76,44 €
82 x 62	RO 86.6 HD GU FA-3020	RO 86.6 HD GU FA-5015	6 riadiacich koliesok s nitovou ochranou	102,79 €	26	79,07 €
82 x 62	RO 86.6 HD GU FE-3020	RO 86.6 HD GU FE-5015	4 riadiace kolieska, 2 riadiace kolieska so zaistením	102,45 €	26	78,81 €



## ŠTANDARDNÉ FARBY

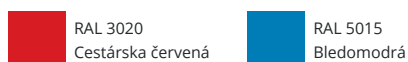

K DODANIU OD JEDNÉHO KUSU  
žiadny minimálny odber.

ŠPECIÁLNE FARBY  
Objednajte si teraz online

BEZPLATNÉ DODANIE  
pri objednávkach nad 250 € netto

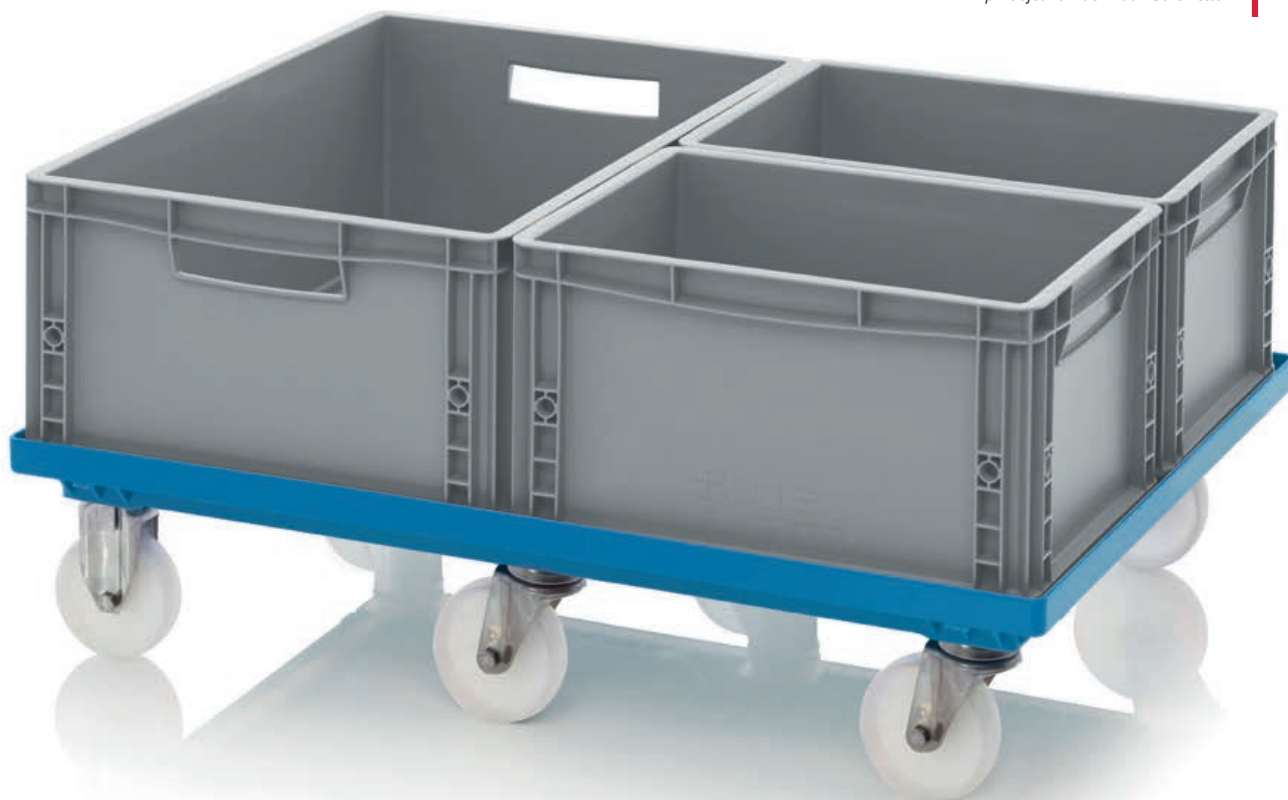

## PREPRAVNÝ VOZÍK MAXI HD S POLYAMIDOVÝMI KOLIESKAMI 80 x 60 cm

Vonk. rozmery D x Š (cm)	Katalóg č.	Katalóg č.	Prevedenie Koleska	Cena pri jednotlivom odbere	Kus na paletu	Cena/ks na palete
82 x 62	RO 86.4 HD PA-3020	RO 86.4 HD PA-5015	4 vodiace koleska	87,61 €	26	67,39 €
82 x 62	RO 86.4 HD PA BO-3020	RO 86.4 HD PA BO-5015	2 ovládacie koleska, 2 pevné koleska	86,46 €	26	66,51 €
82 x 62	RO 86.4 HD PA FE-3020	RO 86.4 HD PA FE-5015	2 ovládacie koleska, 2 ovládacie koleska s brzdou	90,11 €	26	69,32 €
82 x 62	RO 86.4 HD PAX-3020	RO 86.4 HD PAX-5015	4 nerezovými otočnými koleskami	196,14 €	26	150,88 €
82 x 62	RO 86.4 HD PAX BO-3020	RO 86.4 HD PAX BO-5015	2 nerezovými otočnými koleskami, 2 nerezovými pevnými koleskami	210,02 €	26	161,55 €
82 x 62	RO 86.6 HD PA-3020	RO 86.6 HD PA-5015	6 riadiacich kolesok	98,53 €	26	75,79 €
82 x 62	RO 86.6 HD PA BO-3020	RO 86.6 HD PA BO-5015	4 riadiace koleska, 2 koleska podpery	97,34 €	26	74,88 €
82 x 62	RO 86.6 HD PA FE-3020	RO 86.6 HD PA FE-5015	4 riadiace koleska, 2 riadiace koleska so zaistením	101,03 €	26	77,72 €
82 x 62	RO 86.6 HD PAX-3020	RO 86.6 HD PAX-5015	6 riadiacich kolesok z ušľachtilej ocele	261,92 €	26	201,48 €
82 x 62	RO 86.6 HD PAX BO-3020	RO 86.6 HD PAX BO-5015	4 riadiace koleska z ušľachtilej oceli, 2 podstavcové koleska z ušľachtilej ocele	275,80 €	26	212,15 €





# PLOŠINOVÝ VOZÍK UNIVERZÁLNE



K DODANIU OD JEDNÉHO KUSU  
žiadny minimálny odber.

BEZPLATNÉ DODANIE  
pri objednávkach nad 250 € netto

1 | bez výškového  
prestavenia

2 | s výškovým  
prestavením

## Bezpečne prepravené

Univerzálny plošinový vozík od AUER Packaging je všestranne použiteľný pomocník pri ťažkých bremenách. Pomocou robustnej kovovej plošiny pohodlne prepravíte z bodu A do bodu B aj neskladný tovar. Ergonomická konštrukcia zabezpečuje vyšší komfort pri manipulácii.

- Ergonomické
- Univerzálne použitie
- Nosnosť do 160 kg
- Kolieska s mimoriadne ľahkým chodom

## PLOŠINOVÝ VOZÍK UNIVERZÁLNE

RAL 7016

Katalóg č.	Prevedenie	Nosnosť	Cena pri jednotlivom odbere	Kusy na palete	Cena/ks na palete
1 SK U	bez výškového prestavenia	160 kg	249,60 €	12	192,00 €
2 SK V U	s výškovým prestavením	160 kg	281,11 €	12	216,24 €



# STOHOVACIE VOZIDLO PRE PREPRAVNÝ PODVOZOK KOMPAKT



K DODANIU OD JEDNÉHO KUSU  
*žiadny minimálny odber.*

BEZPLATNÉ DODANIE  
*pri objednávkach nad 250 € netto*

## Priestorovo úsporné skladovanie

Prepravný podvozok pre stohovacie vozidlo od AUER Packaging uchová až 15 prepravných podvozokov Kompakt v stohovanom stave, čo umožňuje úsporu miesta. Vďaka riadiacim kolieskam s ľahkým chodom so santoprénovou jazdnou plochou sa stohovacie vozidlo pohybuje mimoriadne obratne a ticho.

- Nosná konštrukcia z nehrdzavejúcej ušľachtilej ocele
- Možnosť stohovania až 15 prepravných podvozokov AUER
- Ľahko riaditeľné a tiché
- 4 riadiace kolieska s ľahkým chodom

## STOHOVACIE VOZIDLO PRE PREPRAVNÝ PODVOZOK KOMPAKT

Vonk. rozmery D x Š x V (cm)	Katalóg č.	Cena pri jednotlivom odbere	Kusy na palete	Cena/ks na palete
60 x 41 x 118	SW RO	289,68 €	10	222,83 €

## KOLIESKA



## VODIACE KOLESO

Katalóg č.	vhodné pre	Ø kola x šírka kola (cm)	Materiál telesa	Prevedenie Koleska	Absolútna brzda	Ochrana stĺpika	Cena pri samostatnom odbere
1	RO 64.4, RO 86.4, RO 86.6	10 x 3,0	pozinkovaná ocel	Gumené koleso sivé	nie	nie	3,47 €
2	RO 64.4, RO 86.4, RO 86.6	10 x 3,0	pozinkovaná ocel	Gumené koleso sivé	nie	áno	4,00 €
3	RO 64.4, RO 86.4, RO 86.6	10 x 3,4	pozinkovaná ocel	Plastové koleso prírodné	nie	nie	3,91 €
4	RO 64.4, RO 86.4, RO 86.6	10 x 2,7	Leštěná nerezová ocel	Plastové koleso prírodné	nie	nie	12,79 €
5	RO 64.4, RO 86.4, RO 86.6	10 x 3,0	pozinkovaná ocel	Plastové koleso čierne	nie	nie	7,18 €
6	RO 86	12,5 x 3,8	pozinkovaná ocel	Gumené koleso čierne	nie	nie	5,78 €
7	RO 86	12,5 x 3,8	pozinkovaná ocel	Gumené koleso čierne	nie	áno	6,95 €
8	RO 86	12,5 x 3,4	pozinkovaná ocel	Plastové koleso prírodné	nie	nie	5,16 €
9	RO 86	12,5 x 3,4	pozinkovaná ocel	Plastové koleso prírodné	nie	áno	5,89 €
10	RO 86	12,5 x 3,4	Nerezová ocel	Plastové koleso prírodné	nie	nie	16,79 €
11	Big boxy 120 x 80 a 120 x 100	10,0 x 3,0	pozinkovaná ocel	Gumené koleso sivé	nie	nie	9,75 €
12	Big boxy 120 x 80 a 120 x 100	10,0 x 3,0	Leštěná nerezová ocel	Gumené koleso sivé	nie	nie	40,58 €
13	Big boxy 120 x 80 a 120 x 100	12,5 x 3,4	pozinkovaná ocel	Plastové koleso prírodné	nie	nie	10,44 €
14	Stohovacie vozidlo	7,5 x 2,4	pozinkovaná ocel	Gumené koleso sivé	nie	nie	2,93 €



## ESD KOLIESKA

Katalóg č.	vhodné pre	Ø kola x šírka kola (cm)	Materiál telesa	Prevedenie Koleska	Absolútna brzda	Ochrana stĺpika	Cena pri samostatnom odbere
16	RO 64.4, RO 86.4, RO 86.6	10 x 3,0	pozinkovaná ocel	ESD gumené koleso čierne	nie	nie	5,19 €
17	RO 64.4, RO 86.4, RO 86.6	10 x 3,0	pozinkovaná ocel	ESD gumené koleso čierne	áno	nie	7,11 €
18	ESD RO 86	12,5 x 3,4	pozinkovaná ocel	ESD plastové koleso čierne	nie	nie	7,83 €
19	Big boxy 120 x 80 a 120 x 100	10,0 x 3,0	pozinkovaná ocel	ESD gumené koleso čierne	nie	nie	10,42 €
20	Big boxy 120 x 80 a 120 x 100	10,0 x 3,0	pozinkovaná ocel	ESD gumené koleso čierne	áno	nie	12,50 €



## RIADIACE KOLIESKO SO ZÁPADKOU

Katalóg č.	vhodné pre	Ø kolesa x šírka kolesa (cm)	Materiál telesa	Prevedenie Koleska	Absolútna brzda	Ochrana stĺpika	Cena pri samostatnom odbere
21	RO 64.4, RO 86.4, RO 86.6	10 x 3,0	pozinkovaná ocel	Gumené koleso sivé	áno	nie	7,67 €
22	RO 64.4, RO 86.4, RO 86.6	10 x 3,0	pozinkovaná ocel	Gumené koleso sivé	áno	áno	7,96 €
23	RO 64.4, RO 86.4, RO 86.6	10 x 3,4	pozinkovaná ocel	Plastové koleso prírodné	áno	nie	6,32 €
24	RO 64.4, RO 86.4, RO 86.6	10 x 3,0	Leštěná nerezová ocel	Plastové koleso prírodné	áno	nie	15,34 €
25	RO 86	12,5 x 3,8	pozinkovaná ocel	Gumené koleso čierne	áno	nie	8,98 €
26	RO 86	12,5 x 3,4	pozinkovaná ocel	Plastové koleso prírodné	áno	nie	6,75 €
27	Big boxy 120 x 80 a 120 x 100	10,0 x 3,0	pozinkovaná ocel	Gumené koleso sivé	áno	nie	11,38 €
28	Big boxy 120 x 80 a 120 x 100	12,5 x 3,4	pozinkovaná ocel	Plastové koleso prírodné	áno	nie	14,90 €
29	Systémový vozík	7,5 x 2,4	pozinkovaná ocel	Gumené koleso sivé	áno	nie	3,00 €



## PEVNÉ KOLESO

Katalóg č.	vhodné pre	Ø kolesa x šírka kolesa (cm)	Materiál telesa	Prevedenie Koleska	Absolútna brzda	Ochrana stĺpika	Cena pri samostatnom odbere
30	RO 64.4, RO 86.4, RO 86.6	10 x 2,7	Leštěná nerezová ocel	Plastové koleso prírodné	nie	nie	15,83 €
31	RO 64.4, RO 86.4, RO 86.6	10 x 3,4	pozinkovaná ocel	Plastové koleso čierne	nie	nie	5,78 €
32	RO 86	12,5 x 3,8	pozinkovaná ocel	Gumené koleso čierne	nie	nie	5,39 €
33	RO 86	12,5 x 3,8	pozinkovaná ocel	Gumené koleso čierne	nie	áno	6,56 €
34	RO 86	12,5 x 3,4	pozinkovaná ocel	Plastové koleso prírodné	nie	nie	4,28 €
35	RO 86	12,5 x 3,4	pozinkovaná ocel	Plastové koleso prírodné	nie	áno	5,21 €
36	RO 86	12,5 x 3,4	Nerezová ocel	Plastové koleso prírodné	nie	nie	10,28 €

# SYSTÉMOVÝ VOZÍK

*Mobilný poriadok*









# SYSTÉMOVÝ VOZÍK PRE REGÁLOVÉ PREPRAVKY



**K DODANIU OD JEDNÉHO KUSU**  
*žiadny minimálny odber.*

**BEZPLATNÉ DODANIE**  
*pri objednávkach nad 250 € netto*

## Pre optimálne pracovné procesy

Systémový vozík pre regálové prepravky od AUER Packaging sa vyznačuje jednoduchou manipuláciou. Regálové a skladové prepravky jednoducho zavesíte do hliníkového profilového systému, ktorý je na to presne usposobený. Tak je všetko, čo potrebujete na prácu, vždy prehľadne roztriedené a presne tam, kde potrebujete.

- Stabilný hliníkový profil
- Vysoká nosnosť
- Aretovateľné kolieska s ľahkým chodom

» ESD vyhotovenie nájdete na strane 208



### SYSTÉMOVÝ VOZÍK PRE REGÁLOVÉ PREPRAVKY NEOBSADENÉ

	Rozmery Š x D x V (cm)	Katalóg č.	Prevedenie	Vybavenie	Cena/ks
1	112 x 65 x 135	SR.L	Jednostranne	neobsadené (vhodné pre regálové prepravky s výškou 9 cm)	611,95 €
2	112 x 65 x 135	SR.L.214	Jednostranne	neobsadené (vhodné pre regálové prepravky s výškou 14 cm)	611,95 €



### SYSTÉMOVÝ VOZÍK PRE REGÁLOVÉ PREPRAVKY HĽBKA REGÁLU 30 cm

	Rozmery Š x D x V (cm)	Katalóg č.	Prevedenie	Vybavenie	Cena/ks
3	112 x 65 x 135	SR.L.3109	Jednostranne	56 x RK 3109 (30 x 11,7 x 9 cm)	712,42 €
4	112 x 65 x 135	SR.L.31509	Jednostranne	42 x RK 31509 (30 x 15,6 x 9 cm)	688,93 €
5	112 x 65 x 135	SR.L.3209	Jednostranne	28 x RK 3209 (30 x 23,4 x 9 cm)	673,64 €
6	112 x 65 x 135	SR.L.3214	Jednostranne	20 x RK 3214 (30 x 23,4 x 14 cm)	665,77 €



### SYSTÉMOVÝ VOZÍK PRE REGÁLOVÉ PREPRAVKY HĽBKA REGÁLU 40 cm

	Rozmery Š x D x V (cm)	Katalóg č.	Prevedenie	Vybavenie	Cena/ks
3	112 x 65 x 135	SR.L.4109	Jednostranne	56 x RK 4109 (40 x 11,7 x 9 cm)	722,24 €
4	112 x 65 x 135	SR.L.41509	Jednostranne	42 x RK 41509 (40 x 15,6 x 9 cm)	698,77 €
5	112 x 65 x 135	SR.L.4209	Jednostranne	28 x RK 4209 (40 x 23,4 x 9 cm)	680,20 €
6	112 x 65 x 135	SR.L.4214	Jednostranne	20 x RK 4214 (40 x 23,4 x 14 cm)	670,45 €



### SYSTÉMOVÝ VOZÍK PRE REGÁLOVÉ PREPRAVKY HĽBKA REGÁLU 50 cm

	Rozmery Š x D x V (cm)	Katalóg č.	Prevedenie	Vybavenie	Cena/ks
3	112 x 65 x 135	SR.L.5109	Jednostranne	56 x RK 5109 (50 x 11,7 x 9 cm)	742,99 €
4	112 x 65 x 135	SR.L.51509	Jednostranne	42 x RK 51509 (50 x 15,6 x 9 cm)	716,78 €
5	112 x 65 x 135	SR.L.5209	Jednostranne	28 x RK 5209 (50 x 23,4 x 9 cm)	692,75 €
6	112 x 65 x 135	SR.L.5214	Jednostranne	20 x RK 5214 (50 x 23,4 x 14 cm)	679,42 €



# SYSTÉMOVÝ VOZÍK PRE VYKLÁPACIE BOXY

K DODANIU OD JEDNÉHO KUSU  
žiadny minimálny odber.

BEZPLATNÉ DODANIE  
pri objednávkach nad 250 € netto



## Úplne priehľadné

Systémový vozík pre vyklápacie boxy od AUER Packaging kedykoľvek zabezpečí maximálny prehľad a individuálny prístup vďaka vyklápacím a transparentným prepravkám. Rôzne moduly vyklápacích boxov možno ľubovoľne kombinovať. Pri objednávke si môžete vybrať, či má byť systémový vozík osadený jednostranne alebo obojstranne.

- Stabilný hliníkový profil
- Vysoká nosnosť
- Aretovateľné kolieska s ľahkým chodom
- V závislosti od vyhotovenia možnosť osadenia aj z oboch strán



## SYSTÉMOVÝ VOZÍK PRE VYKLÁPACIE BOXY

	Rozmery Š x D x V (cm)	Katalóg č.	Prevedenie	Vybavenie	Cena/ks
1	69 x 45 x 134	SK.L	Jednostranne	Neobsadené	315,32 €
2	69 x 68 x 134	SK.T	obojsstranné	Neobsadené	326,27 €
3	69 x 45 x 134	SK.L.GB	Jednostranne	1 x KKS 9 t, 3 x KKS 6 t, 2 x KKS 5 t, 1 x KKS 4 t, 1 x KKS 3 t	432,04 €
4	69 x 68 x 134	SK.T.GB	obojsstranné	2 x KKS 9 t, 6 x KKS 6 t, 4 x KKS 5 t, 2 x KKS 4 t, 2 x KKS 3 t	559,69 €
5	69 x 45 x 134	SK.L.9	Jednostranne	15 x KKS 9 t	461,57 €
6	69 x 45 x 134	SK.L.6	Jednostranne	10 x KKS 6 t	424,33 €
7	69 x 45 x 134	SK.L.5	Jednostranne	7 x KKS 5 t	430,25 €
8	69 x 45 x 134	SK.L.4	Jednostranne	5 x KKS 4 t	411,65 €
9	69 x 45 x 134	SK.L.3	Jednostranne	5 x KKS 3 t	426,08 €
10	69 x 45 x 134	SK.L.2	Jednostranne	3 x KKS 2 t	431,74 €
	69 x 68 x 134	SK.T.9	obojsstranné	30 x KKS 9 t	618,77 €
	69 x 68 x 134	SK.T.6	obojsstranné	20 x KKS 6 t	544,28 €
	69 x 68 x 134	SK.T.5	obojsstranné	14 x KKS 5 t	556,13 €
	69 x 68 x 134	SK.T.4	obojsstranné	10 x KKS 4 t	518,93 €
	69 x 68 x 134	SK.T.3	obojsstranné	10 x KKS 3 t	547,79 €
	69 x 68 x 134	SK.T.2	obojsstranné	6 x KKS 2 t	570,85 €



# SYSTÉMOVÝ VOZÍK PRE EURO PREPRAVKY 60 x 40 cm VÝŠKA 134 cm

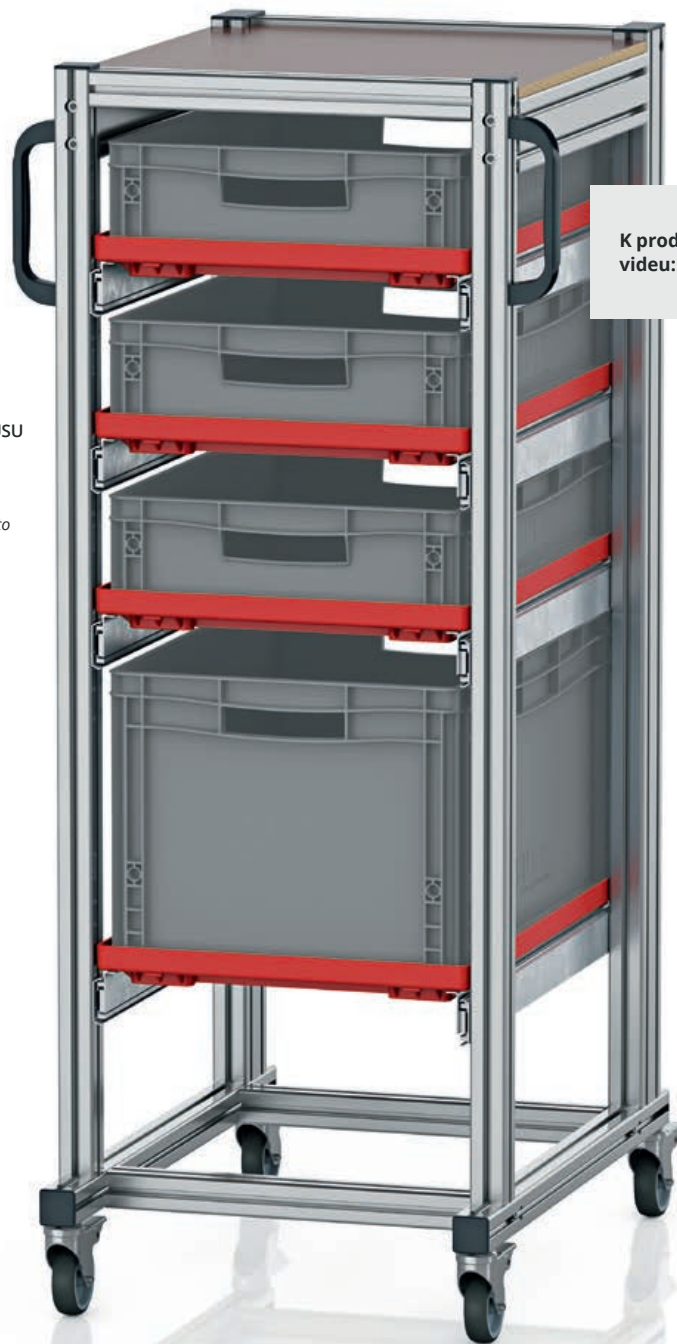

K DODANIU OD JEDNÉHO KUSU  
*žiadny minimálny odber.*

BEZPLATNÉ DODANIE  
*pri objednávkach nad 250 € netto*

K produktovému  
videu:



## Mobilný poriadok

Systémový vozík pre europrepravky od AUER Packaging je ideálnym riešením, keď je obsah viacerých europrepraviek neustále potrebný na rôznych pracovných miestach. Zdĺhavé prekladanie na palety pri preprave alebo nosenie v rukách pomocou tohto systémového vozíka odpadajú.

» ESD vyhotovenie nájdete na strane 210

- Stabilný hliníkový profil
- Vysoká nosnosť
- Aretovateľné kolieska s ľahkým chodom
- Ľahký chod aj v naplnenom stave





## SYSTÉMOVÝ VOZÍK PRE EURO PREPRAVKY 60 x 40 cm VÝŠKA 134 cm

	Vonk. rozmery D x Š x V (cm)	Katalóg č.	Prevedenie	Vybavenie	Cena pri jednotlivom odbere
1	72 x 50 x 135	SE 134 64 U.2	Jednostranne	5 x kompletne vytiahnutie	910,60 €
2	72 x 50 x 135	SE 134 6475.2	Jednostranne	6 x kompletne vytiahnutie, 6 x EG 64/75 HG	1 009,00 €
3	72 x 50 x 135	SE 134 6412.2	Jednostranne	5 x kompletne vytiahnutie, 5 x EG 64/12	948,90 €
4	72 x 50 x 135	SE 134 6417.2	Jednostranne	4 x kompletne vytiahnutie, 4 x EG 64/17	887,37 €
5	72 x 50 x 135	SE 134 6422.2	Jednostranne	3 x kompletne vytiahnutie, 3 x EG 64/22	823,58 €
6	72 x 50 x 135	SE 134 6432.2	Jednostranne	4 x kompletne vytiahnutie, 3 x EG 64/12, 1 x EG 64/32	888,25 €
7	72 x 50 x 135	SE 134 6442.2	Jednostranne	2 x kompletne vytiahnutie, 2 x EG 64/42	767,63 €

# SYSTÉMOVÝ VOZÍK PRE EURO PREPRAVKY 60 x 40 cm VÝŠKA 200 cm

K DODANIU OD JEDNÉHO KUSU  
*žiadny minimálny odber.*

BEZPLATNÉ DODANIE  
*pri objednávkach nad 250 € netto*

K produktovému  
videu:



6



## Mobilný poriadok vo formáte XL

Systémový vozík na euro prepravky s výškou 200 cm od spoločnosti AUER Packaging je ideálnym riešením, keď je potrebný obsah obzvlášť veľkého počtu euro prepraviek stále na rôznych pracoviskách. Vďaka tomuto systémovému vozíku odpadá zdĺhavé prekladanie na palety kvôli preprave a ručné roznášanie.

- Stabilný hliníkový profil
- Vysoká nosnosť
- Extra vysoké vyhotovenie
- Aretovateľné kolieska s ľahkým chodom
- Ľahký chod aj v naplnenom stave



### SYSTÉMOVÝ VOZÍK PRE EURO PREPRAVKY 60 x 40 cm VÝŠKA 200 cm

	Vonk. rozmery D x Š x V (cm)	Katalóg č.	Prevedenie	Vybavenie	Cena pri jednotlivom odbere
1	72 x 50 x 201	SE 200 64 U.2	Jednostranne	6 x kompletne vytiahnutie	1 005,00 €
2	72 x 50 x 201	SE 200 6475.2	Jednostranne	12 x kompletne vytiahnutie, 12 x EG 64/75 HG	1 434,00 €
3	72 x 50 x 201	SE 200 6412.2	Jednostranne	9 x kompletne vytiahnutie, 9 x EG 64/12	1 249,00 €
4	72 x 50 x 201	SE 200 6417.2	Jednostranne	7 x kompletne vytiahnutie, 7 x EG 64/17	1 125,00 €
5	72 x 50 x 201	SE 200 6422.2	Jednostranne	6 x kompletne vytiahnutie, 6 x EG 64/22	1 064,00 €
6	72 x 50 x 201	SE 200 643212.2	Jednostranne	7 x kompletne vytiahnutie, 2 x EG 64/32, 5 x EG 64/12	1 128,00 €
7	72 x 50 x 201	SE 200 644232.2	Jednostranne	4 x kompletne vytiahnutie, 2 x EG 64/42, 2 x EG 64/32	945,75 €

# SYSTÉMOVÝ VOZÍK PRE EURO PREPRAVKY 80 x 60 cm VÝŠKA 134 cm

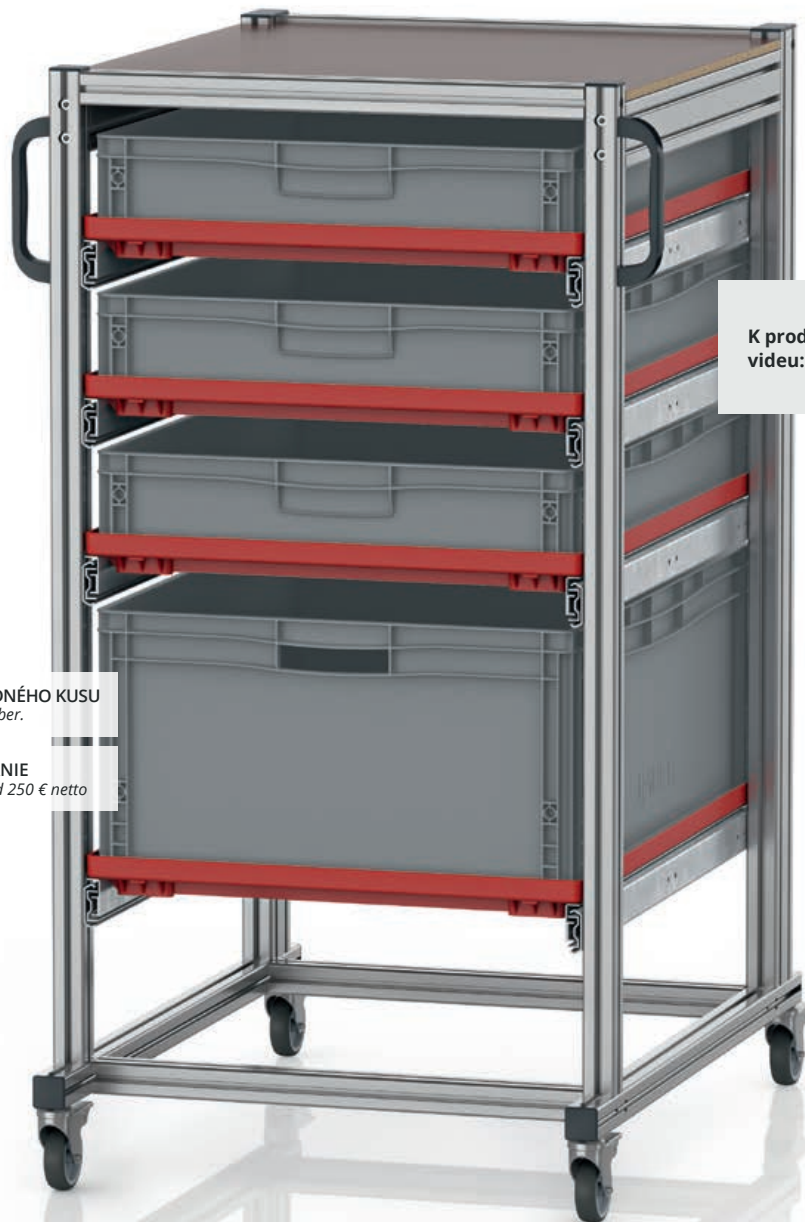

K produktovému  
videu:



**K DODANIU OD JEDNÉHO KUSU**  
*žiadny minimálny odber.*

**BEZPLATNÉ DODANIE**  
*pri objednávkach nad 250 € netto*

5

## Mobilný poriadok s veľkou kapacitou

Systémový vozík na euro prepravky od spoločnosti AUER Packaging je ideálnym riešením, keď je potrebný obsah veľkoobjemových euro prepraviek stále na rôznych pracoviskách. Vďaka tomuto systémovému vozíku odpadá zdĺhavé prekladanie na palety kvôli preprave a ručné roznášanie.

- Stabilný hliníkový profil
- Vysoká nosnosť
- Pre prepravky so základným rozmerom 80 x 60 cm
- Aretovateľné kolieska s ľahkým chodom
- Ľahký chod aj v naplnenom stave





### SYSTÉMOVÝ VOZÍK PRE EURO PREPRAVKY 80 x 60 cm VÝŠKA 134 cm

	Vonk. rozmery D x Š x V (cm)	Katalóg č.	Prevedenie	Vybavenie	Cena pri jednotlivom odbere
1	70 x 94 x 134	SE 134 86 U	Jednostranne	5 x kompletne vytiahnutie	1 180,00 €
2	70 x 94 x 134	SE 134 8612	Jednostranne	5 x kompletne vytiahnutie, 5 x EG 86/12 HG	1 274,00 €
3	70 x 94 x 134	SE 134 8622	Jednostranne	3 x kompletne vytiahnutie, 3 x EG 86/22	1 096,00 €
4	70 x 94 x 134	SE 134 8642	Jednostranne	2 x kompletne vytiahnutie, 2 x EG 86/42	1 012,00 €
5	70 x 94 x 134	SE 134 863212	Jednostranne	4 x kompletne vytiahnutie, 1 x EG 86/32, 3 x EG 86/12 HG	1 185,00 €



# SYSTÉMOVÝ VOZÍK PRE EURO PREPRAVKY 80 x 60 cm VÝŠKA 200 cm

K DODANIU OD JEDNÉHO KUSU  
žiadny minimálny odber.

BEZPLATNÉ DODANIE  
pri objednávkach nad 250 € netto



K produktovému  
videu:



## Mobilný poriadok – XXL vo výške a kapacite

Systémový vozík na euro prepravky od spoločnosti AUER Packaging je ideálnym riešením, keď je potrebný obsah obzvlášť veľkého počtu veľkoobjemových euro prepraviek stále na rôznych pracoviskách. Vďaka tomuto systémovému vozíku odpadá zdĺhavé prekladanie na palety kvôli preprave a ručné roznášanie.

- Stabilný hliníkový profil
- Vysoká nosnosť
- Maximálna úžitková kapacita
- Aretovateľné kolieska s ľahkým chodom
- Ľahký chod aj v naplnenom stave



### SYSTÉMOVÝ VOZÍK PRE EURO PREPRAVKY 80 x 60 cm VÝŠKA 200 cm

	Vonk. rozmery D x Š x V (cm)	Katalóg č.	Prevedenie	Vybavenie	Cena pri jednotlivom odbere
1	70 x 94 x 200	SE 200 86 U	Jednostranne	6 x kompletné vyťahnutie	1 293,00 €
2	70 x 94 x 200	SE 200 8612	Jednostranne	9 x kompletné vyťahnutie, 9 x EG 86/12 HG	1 696,00 €
3	70 x 94 x 200	SE 200 8622	Jednostranne	6 x kompletné vyťahnutie, 6 x EG 86/22	1 436,00 €
4	70 x 94 x 200	SE 200 863212	Jednostranne	7 x kompletné vyťahnutie, 5 x EG 86/12 HG, 2 x EG 86/32	1 518,00 €
5	70 x 94 x 200	SE 200 864232	Jednostranne	4 x kompletné vyťahnutie, 2 x EG 86/42, 2 x EG 86/32	1 256,00 €

# SYSTÉMOVÝ VOZÍK PRE EURO PREPRAVKY 60 x 40 cm VÝŠKA 134 cm BEZ VÝSUVU

K DODANIU OD JEDNÉHO KUSU  
žiadny minimálny odber.

BEZPLATNÉ DODANIE  
pri objednávkach nad 250 € netto

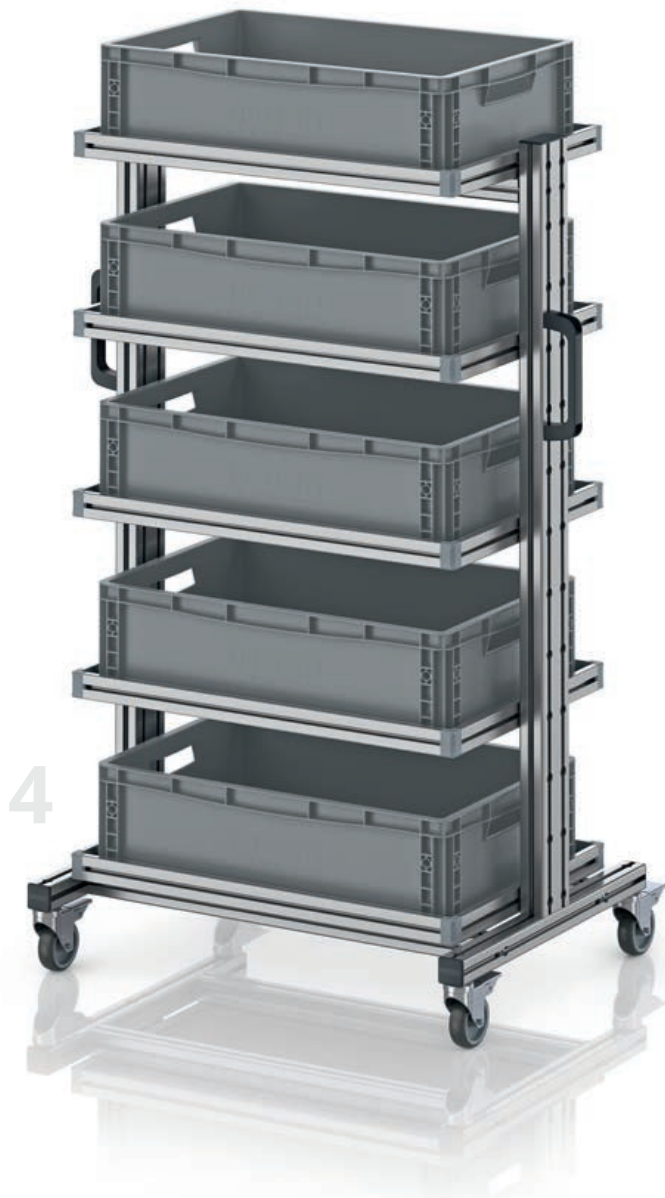

## Mobilná a systematická práca

Systémové vozíky pre euro prepravky bez výsuvu umožňujú prepravu euro prepraviek v rámci celej prevádzky. Polica s obvodovým okrajom bezpečne upevní prepravky na mieste. Obsah každej prepravky je prístupný z oboch strán systémového vozíka.

- Stabilný hliníkový profil
- Vysoká nosnosť
- Aretovateľné kolieska s ľahkým chodom



1



2



3



5



6



7

### SYSTÉMOVÉ VOZÍKY PRE EURO PREPRAVKY 60 x 40 cm VÝŠKA 134 cm, BEZ VÝSUVU

	Vonk. rozmery D x Š x V (cm)	Katalóg č.	Prevedenie	Vybavenie	Cena/ks na palete
1	83 x55 x135	EG SW 134-1 64 U	Jednostranne	4x polica	839,56 €
2	83 x55 x135	EG SW 134-1 6475	Jednostranne	5x polica, 5 x EG 64/75	925,90 €
3	83 x55 x135	EG SW 134-1 6412	Jednostranne	5x polica, 5 x EG 64/12	931,52 €
4	83 x55 x135	EG SW 134-1 6417	Jednostranne	5x polica, 5 x EG 64/17	937,20 €
5	83 x55 x135	EG SW 134-1 6422	Jednostranne	4x polica, 4 x EG 64/22	879,33 €
6	83 x55 x135	EG SW 134-1 6427	Jednostranne	3x polica, 3 x EG 64/27	821,27 €
7	83 x55 x135	EG SW 134-1 6432	Jednostranne	3x polica, 3 x EG 64/32	825,18 €
8	83 x55 x135	EG SW 134-1 6442	Jednostranne	3x polica, 3 x EG 64/42	834,35 €



# SYSTÉMOVÝ VOZÍK PRE EURO PREPRAVKY 60 x 40 cm VÝŠKA 200 cm BEZ VÝSUVU

K DODANIU OD JEDNÉHO KUSU  
žiadny minimálny odber.

BEZPLATNÉ DODANIE  
pri objednávkach nad 250 € netto



## Mobilná a systematická práca

Systémové vozíky pre euro prepravky bez výsuvu umožňujú prepravu euro prepraviek v rámci celej prevádzky. Polica s obvodovým okrajom bezpečne upevní prepravky na mieste. Obsah každej prepravky je prístupný z oboch strán systémového vozíka.

- Stabilný hliníkový profil
- Vysoká nosnosť
- Aretovateľné kolieska s ľahkým chodom





1



2

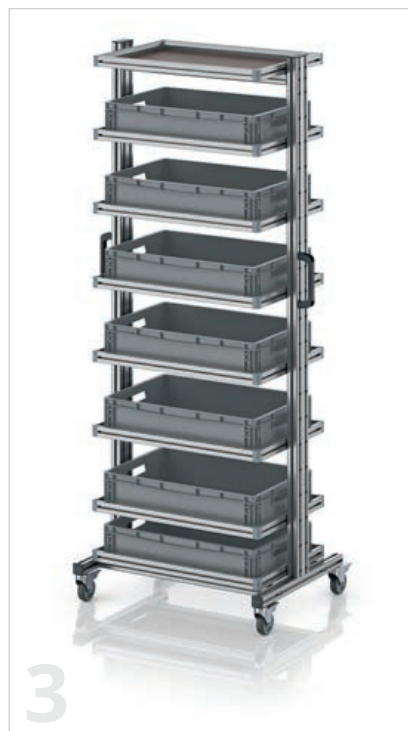

3

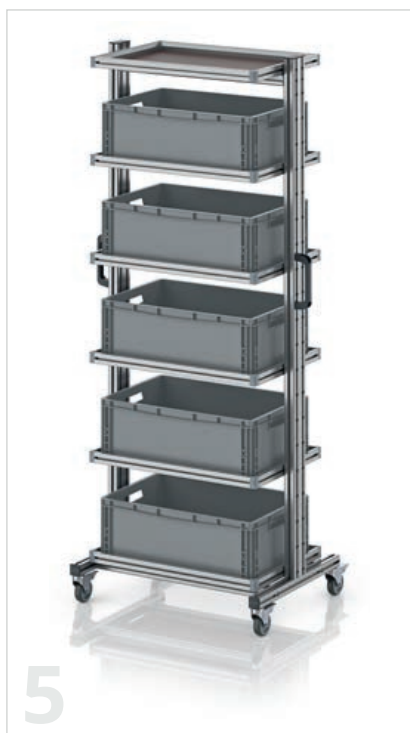

5

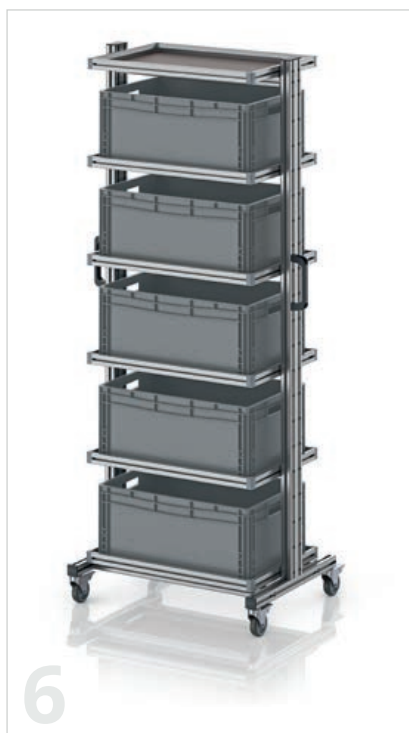

6

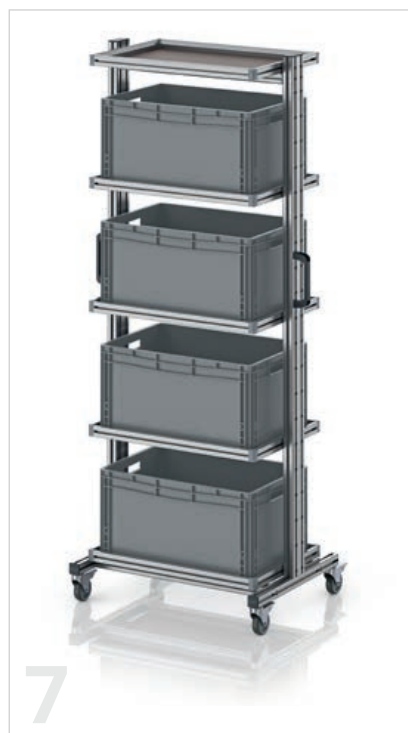

7

**SYSTÉMOVÉ VOZÍKY PRE EURO PREPRAVKY 60 x 40 cm VÝŠKA 200 cm, BEZ VÝSUVU**

	Vonk. rozmery D x Š x V (cm)	Katalóg č.	Prevedenie	Vybavenie	Cena/ks na palete
1	83 x55 x201	EG SW 200-1 64 U	Jednostranne	5x polica	1 007,00 €
2	83 x55 x201	EG SW 200-1 6475	Jednostranne	11x polica, 11 x EG 64/75	1 220,00 €
3	83 x55 x201	EG SW 200-1 6412	Jednostranne	7 x Tablar, 6 x EG 64/12	1 160,00 €
4	83 x55 x201	EG SW 200-1 6417	Jednostranne	5x polica, 6 x EG 64/17	1 105,00 €
5	83 x55 x201	EG SW 200-1 6422	Jednostranne	5x polica, 6 x EG 64/22	1 110,00 €
6	83 x55 x201	EG SW 200-1 6427	Jednostranne	6 x Tablar, 5 x EG 64/27	1 120,00 €
7	83 x55 x201	EG SW 200-1 6432	Jednostranne	4x polica, 5 x EG 64/32	1 059,00 €
8	83 x55 x201	EG SW 200-1 6442	Jednostranne	3x polica, 4 x EG 64/42	1 002,00 €

# SYSTÉMOVÝ VOZÍK PRE EURO PREPRAVKY 80 x 60 cm VÝŠKA 134 cm BEZ VÝSUVU

K DODANIU OD JEDNÉHO KUSU  
žiadny minimálny odber.

BEZPLATNÉ DODANIE  
pri objednávkach nad 250 € netto



## Mobilná a systematická práca

Systémové vozíky pre euro prepravky bez výsuvu umožňujú prepravu euro prepraviek v rámci celej prevádzky. Polica s obvodovým okrajom bezpečne upevní prepravky na mieste. Obsah každej prepravky je prístupný z oboch strán systémového vozíka.

- Stabilný hliníkový profil
- Vysoká nosnosť
- Aretovateľné kolieska s ľahkým chodom

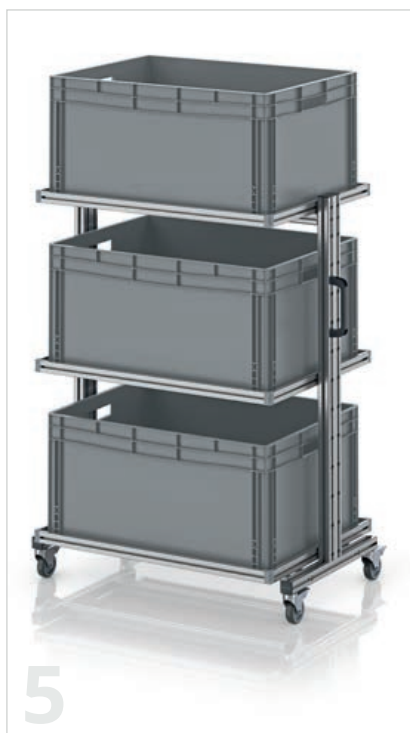

**SYSTÉMOVÉ VOZÍKY PRE EURO PREPRAVKY 80 x 60 cm VÝŠKA 134 cm, BEZ VÝSUVU**

	Vonk. rozmery D x Š x V (cm)	Katalóg č.	Prevedenie	Vybavenie	Cena/ks na palete
1	103 x65 x135	EG SW 134-1 86 U	Jednostranne	4x polica	978,75 €
2	103 x65 x135	EG SW 134-1 8612	Jednostranne	5x polica, 5 x EG 86/12 HG	1 156,00 €
3	103 x65 x135	EG SW 134-1 8622	Jednostranne	4x polica, 4 x EG 86/22	1 075,00 €
4	103 x65 x135	EG SW 134-1 8632	Jednostranne	3x polica, 3 x EG 86/32	976,46 €
5	103 x65 x135	EG SW 134-1 8642	Jednostranne	3x polica, 3 x EG 86/42	996,20 €
6	103 x65 x135	EG SW 134-1 8652	Jednostranne	2 x Tablar, 2 x EG 86/52	897,76 €

# SYSTÉMOVÝ VOZÍK PRE EURO PREPRAVKY 80 x 60 cm VÝŠKA 200 cm BEZ VÝSUVU

K DODANIU OD JEDNÉHO KUSU  
žiadny minimálny odber.

BEZPLATNÉ DODANIE  
pri objednávkach nad 250 € netto

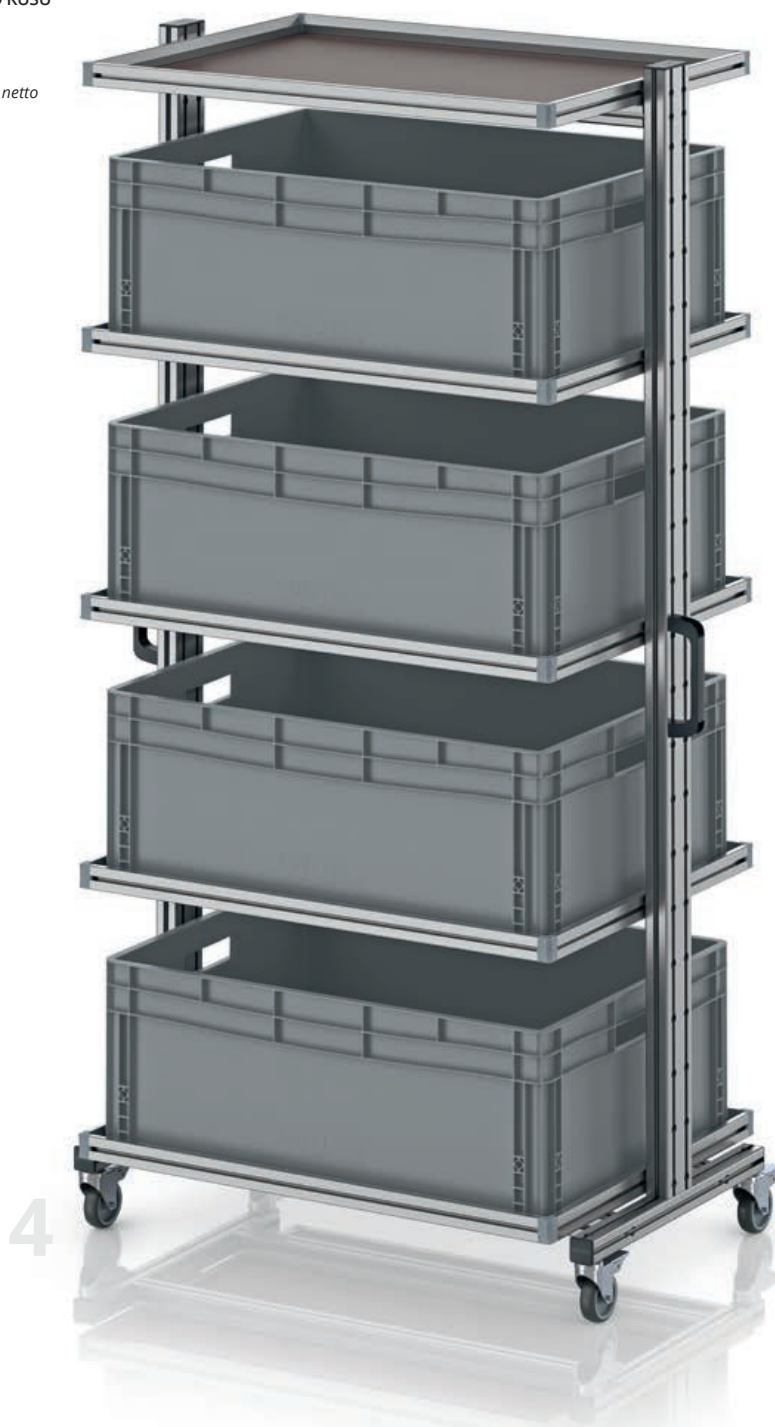

## Mobilná a systematická práca

Systémové vozíky pre euro prepravky bez výsuvu umožňujú prepravu euro prepraviek v rámci celej prevádzky. Polica s obvodovým okrajom bezpečne upevní prepravky na mieste. Obsah každej prepravky je prístupný z oboch strán systémového vozíka.

- Stabilný hliníkový profil
- Vysoká nosnosť
- Aretovateľné kolieska s ľahkým chodom





1



2

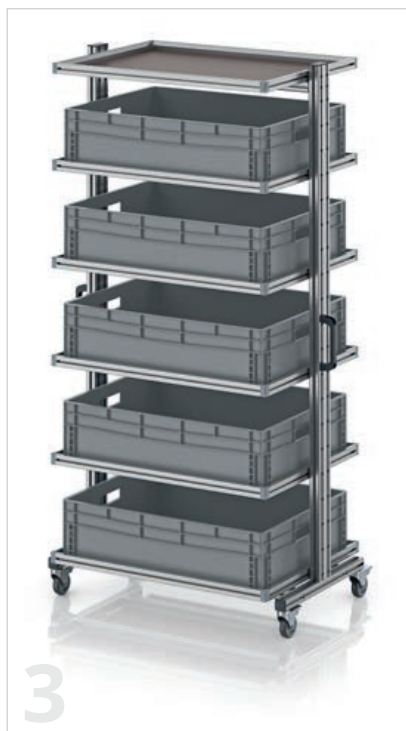

3

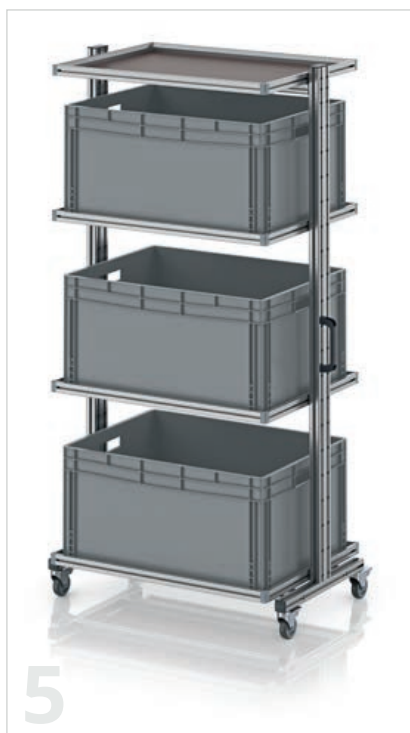

5



6

**SYSTÉMOVÉ VOZÍKY PRE EURO PREPRAVKY 80 x 60 cm VÝŠKA 200 cm, BEZ VÝSUVU**

	Vonk. rozmery D x Š x V (cm)	Katalóg č.	Prevedenie	Vybavenie	Cena/ks na palete
1	103 x65 x201	EG SW 200-1 86 U	Jednostranne	5x polica	1 175,00 €
2	103 x65 x201	EG SW 200-1 8612	Jednostranne	6x polica, 6 x EG 86/12 HG	1 370,00 €
3	103 x65 x201	EG SW 200-1 8622	Jednostranne	5x polica, 6 x EG 86/22	1 377,00 €
4	103 x65 x201	EG SW 200-1 8632	Jednostranne	4x polica, 5 x EG 86/32	1 282,00 €
5	103 x65 x201	EG SW 200-1 8642	Jednostranne	3x polica, 4 x EG 86/42	1 192,00 €
6	103 x65 x201	EG SW 200-1 8652	Jednostranne	3 x Tablar, 2 x EG 86/52	1 094,00 €



# SYSTÉMOVÝ VOZÍK PRE EURO PREPRAVKY 60 x 40 cm VÝŠKA 134 cm SKLOPNÉ

K DODANIU OD JEDNÉHO KUSU  
žiadny minimálny odber.

BEZPLATNÉ DODANIE  
pri objednávkach nad 250 € netto



## Komfort na všetkých úrovniach

Pri sklopných systémových vozíkoch pre euro prepravky je možné takmer všetky úrovne nakloniť smerom k používateľovi. To zabezpečuje mimoriadne ľahký prístup k euro prepravkám a maximálny prehľad o ich obsahu. Polica s obvodovým okrajom bezpečne upevní prepravky na mieste. Každú úroveň možno nakloniť do oboch strán systémového vozíka.

- Stabilný hliníkový profil
- Všetky úrovne okrem hornej a dolnej sa dajú plynulo nakláňať
- Vysoká nosnosť
- Aretovateľné kolieska s ľahkým chodom



### SYSTÉMOVÉ VOZÍKY PRE EURO PREPRAVKY 60 x 40 cm VÝŠKA 134 cm, SKLOPNÉ

	Vonk. rozmery D x Š x V (cm)	Katalóg č.	Prevedenie	Vybavenie	Cena/ks na palete
1	83 x55 x135	EG SWN 134 64 U	Jednostranne	3x polica sklopná, 1x polica pevná	969,92 €
2	83 x55 x135	EG SWN 134 6475	Jednostranne	4x polica sklopná, 1x polica pevná, 5 x EG 64/75 HG	1 100,00 €
3	83 x55 x135	EG SWN 134 6412	Jednostranne	4x polica sklopná, 1x polica pevná, 5 x EG 64/12	1 106,00 €
4	83 x55 x135	EG SWN 134 6417	Jednostranne	3x polica sklopná, 1x polica pevná, 4 x EG 64/17	1 006,00 €
5	83 x55 x135	EG SWN 134 6422	Jednostranne	3x polica sklopná, 1x polica pevná, 4 x EG 64/22	1 010,00 €

# SYSTÉMOVÝ VOZÍK PRE EURO PREPRAVKY 60 x 40 cm VÝŠKA 200 cm SKLOPNÉ

K DODANIU OD JEDNÉHO KUSU  
žiadny minimálny odber.

BEZPLATNÉ DODANIE  
pri objednávkach nad 250 € netto

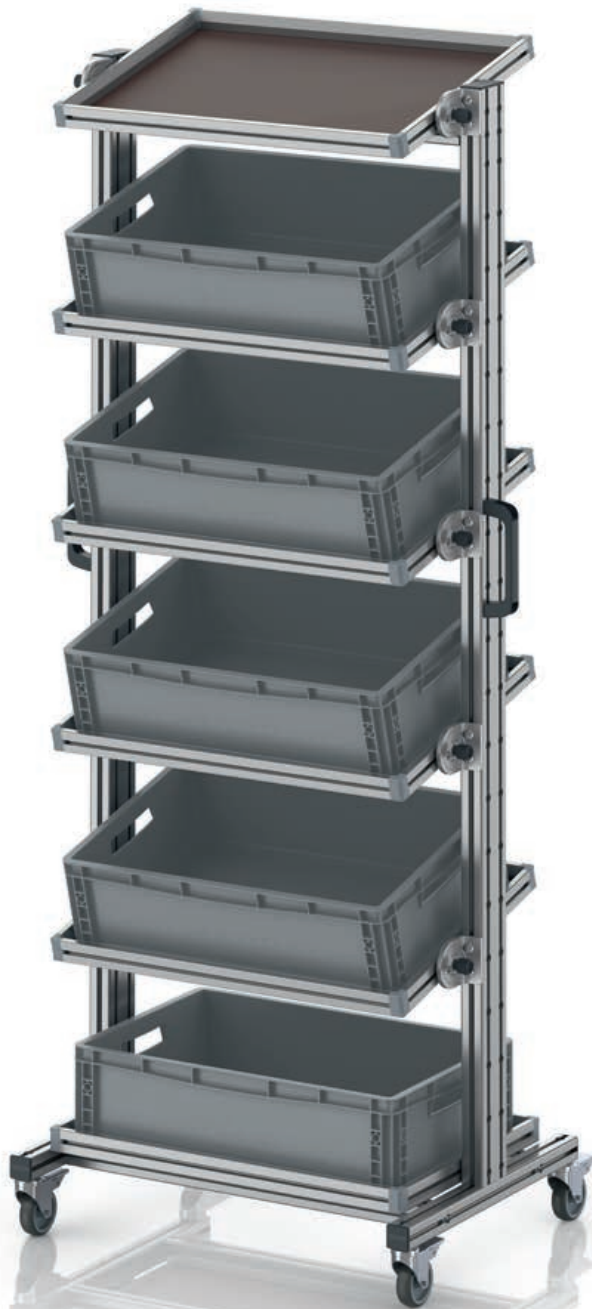

## Komfort na všetkých úrovniach

Pri sklopných systémových vozíkoch pre euro prepravky je možné takmer všetky úrovne nakloniť smerom k používateľovi. To zabezpečuje mimoriadne ľahký prístup k euro prepravkám a maximálny prehľad o ich obsahu. Polica s obvodovým okrajom bezpečne upevní prepravky na mieste. Každú úroveň možno nakloniť do oboch strán systémového vozíka.

- Stabilný hliníkový profil
- Všetky úrovne okrem hornej a dolnej sa dajú plynulo nakláňať
- Vysoká nosnosť
- Aretovateľné kolieska s ľahkým chodom



1



2



3



5

**SYSTÉMOVÉ VOZÍKY PRE EURO PREPRAVKY 60 x 40 cm VÝŠKA 200 cm, SKLOPNÉ**

	Vonk. rozmery D x Š x V (cm)	Katalóg č.	Prevedenie	Vybavenie	Cena/ks na palete
1	83 x55 x201	EG SWN 200 64 U	Jednostranne	5x polica sklopňá, 1x polica pevná	1 278,00 €
2	83 x55 x201	EG SWN 200 6475	Jednostranne	8x polica sklopňá, 1x polica pevná, 9 x EG 64/75 HG	1 628,00 €
3	83 x55 x201	EG SWN 200 6412	Jednostranne	6x polica sklopňá, 1x polica pevná, 7 x EG 64/12	1 429,00 €
4	83 x55 x201	EG SWN 200 6417	Jednostranne	5x polica sklopňá, 1x polica pevná, 5 x EG 64/12	1 322,00 €
5	83 x55 x201	EG SWN 200 6422	Jednostranne	5x polica sklopňá, 1x polica pevná, 5 x EG 64/22	1 328,00 €



# SYSTÉMOVÝ VOZÍK PRE EURO PREPRAVKY 80 x 60 cm VÝŠKA 134 cm SKLOPNÉ

K DODANIU OD JEDNÉHO KUSU  
žiadny minimálny odber.

BEZPLATNÉ DODANIE  
pri objednávkach nad 250 € netto



## Komfort na všetkých úrovniach

Pri sklopných systémových vozíkoch pre euro prepravky je možné takmer všetky úrovne nakloniť smerom k používateľovi. To zabezpečuje mimoriadne ľahký prístup k euro prepravkám a maximálny prehľad o ich obsahu. Polica s obvodovým okrajom bezpečne upevní prepravky na mieste. Každú úroveň možno nakloniť do oboch strán systémového vozíka.

- Stabilný hliníkový profil
- Všetky úrovne okrem hornej a dolnej sa dajú plynulo nakláňať
- Vysoká nosnosť
- Aretovateľné kolieska s ľahkým chodom





**SYSTÉMOVÉ VOZÍKY PRE EURO PREPRAVKY 80 x 60 cm VÝŠKA 134 cm, SKLOPNÉ**

	Vonk. rozmery D x Š x V (cm)	Katalóg č.	Prevedenie	Vybavenie	Cena/ks na palete
1	83 x55 x135	EG SWN 134 86 U	Jednostranne	3x polica sklopná, 1x polica pevná	1 110,00 €
2	83 x55 x135	EG SWN 134 8612	Jednostranne	4x polica sklopná, 1x polica pevná, 5 x EG 86/12 HG	1 329,00 €
3	83 x55 x135	EG SWN 134 8622	Jednostranne	3x polica sklopná, 1x polica pevná, 4 x EG 86/22	1 205,00 €

# SYSTÉMOVÝ VOZÍK PRE EURO PREPRAVKY 80 x 60 cm VÝŠKA 200 cm SKLOPNÉ

K DODANIU OD JEDNÉHO KUSU  
žiadny minimálny odber.

BEZPLATNÉ DODANIE  
pri objednávkach nad 250 € netto

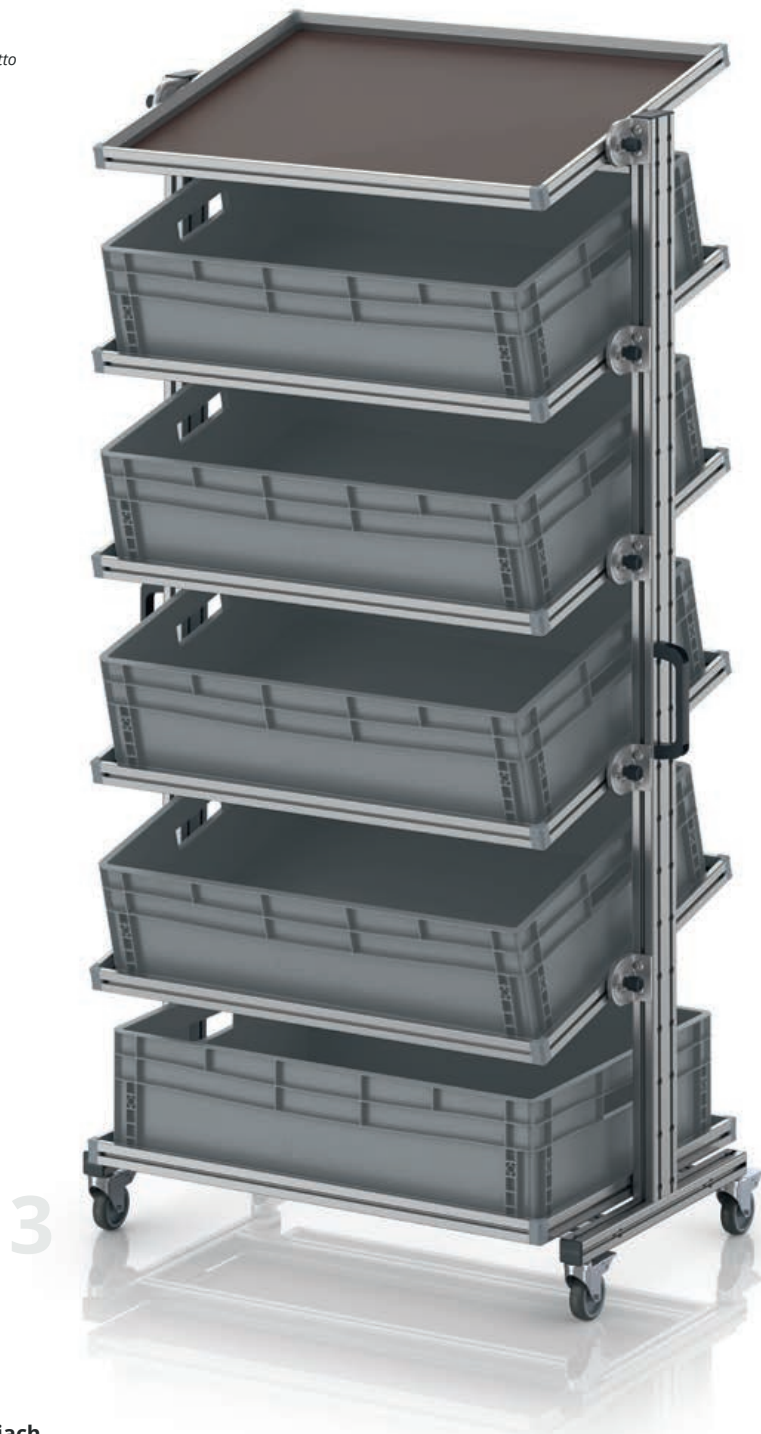

## Komfort na všetkých úrovniach

Pri sklopných systémových vozíkoch pre euro prepravky je možné takmer všetky úrovne nakloniť smerom k používateľovi. To zabezpečuje mimoriadne ľahký prístup k euro prepravkám a maximálny prehľad o ich obsahu. Polica s obvodovým okrajom bezpečne upevní prepravky na mieste. Každú úroveň možno nakloniť do oboch strán systémového vozíka.

- Stabilný hliníkový profil
- Všetky úrovne okrem hornej a dolnej sa dajú plynulo nakláňať
- Vysoká nosnosť
- Aretovateľné kolieska s ľahkým chodom



### SYSTÉMOVÉ VOZÍKY PRE EURO PREPRAVKY 80 x 60 cm VÝŠKA 200 cm, SKLOPNÉ

	Vonk. rozmery D x Š x V (cm)	Katalóg č.	Prevedenie	Vybavenie	Cena/ks na palete
1	103 x65 x201	EG SWN 200 86 U	Jednostranne	5x polica sklopná, 1x polica pevná	1 475,00 €
2	103 x65 x201	EG SWN 200 8612	Jednostranne	6x polica sklopná, 1x polica pevná, 7 x EG 86/12 HG	1 732,00 €
3	103 x65 x201	EG SWN 200 8622	Jednostranne	5x polica sklopná, 1x polica pevná, 5 x EG 86/22	1 594,00 €

# SYSTÉMOVÉ VOZÍKY V PALETOVOM FORMÁTE

K DODANIU OD JEDNÉHO KUSU  
žiadny minimálny odber.

BEZPLATNÉ DODANIE  
pri objednávkach nad 250 € netto



## Velkoformátové prepravné vozíky

Bezkonkurenčne najlepším riešením, pokiaľ ide o umiestnenie čo najväčšieho množstva na každej úrovni, sú systémové vozíky v paletovom formáte. Veľké police vo formáte euro paliet a priemyselných paliet sú vybavené obvodovým bezpečnostným okrajom. Systémové vozíky s kolieskami s ľahkým chodom dovezú všetko, čo potrebujete na efektívnu prácu, presne tam, kde je to potrebné.

- Maximálna úžitková plocha na každej úrovni
- Stabilný hliníkový profil
- Vysoká nosnosť
- Aretovateľné kolieska s ľahkým chodom





## SYSTÉMOVÉ VOZÍKY V PALETOVOM FORMÁTE

	Vonk. rozmery D x Š x V (cm)	Katalóg č.	Vybavenie	Cena/ks na palete
1	130 x106 x135	EG SW 134 1208 U	4x polica	1 579,00 €
2	130 x106 x135	EG SW 134 1208-6412	6x polica, 24 x EG 64/12	2 355,00 €
3	130 x106 x135	EG SW 134 1208-6417	5x polica, 20 x EG 64/17	2 148,00 €
4	130 x106 x135	EG SW 134 1208-6422	4x polica, 16 x EG 64/22	1 933,00 €
5	130 x126 x135	EG SW 134 1210 U	4x polica	1 598,00 €
6	130 x126 x135	EG SW 134 1210-6412	6x polica, 30 x EG 64/12	2 421,00 €
7	130 x126 x135	EG SW 134 1210-6417	5x polica, 25 x EG 64/17	2 212,00 €
8	130 x126 x135	EG SW 134 1210-6422	4x polica, 20 x EG 64/22	1 992,00 €



# ESD PRODUKTY

*Zabezpečený proti nabíjaniu*





## ESD EURO PREPRAVKY

K DODANIU OD JEDNÉHO KUSU  
žiadny minimálny odber.

BEZPLATNÉ DODANIE  
pri objednávkach nad 250 € netto



PRIPRAVENÉ  
NA ODOSLANIE do **24** <sup>\*\*</sup> hodín



### Antistatické na mieru

ESD europrepravky od AUER Packaging sú vyrobené z elektricky vodivého plastu, a preto sú veľmi predovšetkým na bezpečné skladovanie a prepravu elektronického tovaru.

- Elektricky vodivý materiál
- Všetky bežné euroformáty
- Stohovateľné aj s vekom
- Mimoriadne robustné

## ESD EURO PREPRAVKY

RAL 9017

Vonk. rozmery D x Š x V (cm)	Katalóg č.	Cena pri jednotlivom odbere	Kusy na palete	Cena/ks na palete
20 x 15 x 12,0	ESD EG 21512 HG	2,86 €	760	2,20 €
30 x 20 x 12,0	ESD EG 32/12 HG	4,00 €	380	3,08 €
30 x 20 x 17,0	ESD EG 32/17 HG	4,83 €	260	3,71 €
40 x 30 x 7,5	ESD EG 43/75 HG	5,06 €	330	3,89 €
40 x 30 x 12,0	ESD EG 43/12 HG	6,44 €	190	4,95 €
40 x 30 x 17,0	ESD EG 43/17 HG	7,70 €	130	5,92 €
40 x 30 x 22,0	ESD EG 43/22 HG	9,03 €	140	6,95 €
40 x 30 x 27,0	ESD EG 43/27 HG	10,54 €	80	8,11 €
40 x 30 x 32,0	ESD EG 43/32 HG	11,73 €	70	9,02 €
60 x 40 x 7,5	ESD EG 64/75 HG	8,82 €	165	6,78 €
60 x 40 x 12,0	ESD EG 64/12 HG	11,00 €	95	8,46 €
60 x 40 x 17,0	ESD EG 64/17 HG	13,32 €	65	10,24 €
60 x 40 x 22,0	ESD EG 64/22 HG	14,95 €	50	11,50 €
60 x 40 x 27,0	ESD EG 64/27 HG	17,65 €	40	13,58 €
60 x 40 x 32,0	ESD EG 64/32 HG	17,51 €	45	13,47 €
60 x 40 x 42,0	ESD EG 64/42 HG	23,52 €	25	18,09 €
80 x 60 x 12,0	ESD EG 86/12 HG	27,57 €	34	21,21 €
80 x 60 x 22,0	ESD EG 86/22 HG	34,99 €	20	26,91 €
80 x 60 x 32,0	ESD EG 86/32 HG	43,42 €	12	33,40 €
80 x 60 x 42,0	ESD EG 86/42 HG	48,60 €	14	37,38 €
80 x 60 x 52,0	ESD EG 86/52 HG	58,06 €	12	44,66 €



\*\*\*) iba pri objednávkach cez internetový obchod. Tovar odosielame iba v pracovné dni a v prípade, ak je tovar na sklade.  
Dostupnosť a aktuálne denné expedičné časy nájdete v online obchode.

## ESD EURO PREPRAVKY S VEKOM SO ZÁVESMI



K DODANIU OD JEDNÉHO KUSU  
žiadny minimálny odber.

BEZPLATNÉ DODANIE  
pri objednávkach nad 250 € netto



### Chránené po celom obvode

ESD europrepravky s vekom so závesmi od AUER Packaging poskytujú optimálnu ochranu svojmu obsahu. Veko a závesy sú vyrobené z rovnakého antistatického materiálu ako prepravka. Tak zabránite elektrostatickému náboju a spoľahlivo odvediete už existujúci náboj.

- Elektricky vodivý materiál
- Všetky bežné euroformáty
- Stohovateľné
- Stabilné závesy

### ESD EURO PREPRAVKY S VEKOM SO ZÁVESMI

RAL 9017

Vonk. rozmery D x Š x V (cm)	Katalóg č.	Cena pri jednotlivom odbere	Kusy na palete	Cena/ks na palete
20 x 15 x 13,5	ESD ED 21512 HG	7,41 €	640	5,70 €
30 x 20 x 13,5	ESD ED 32/12 HG	7,59 €	320	5,84 €
30 x 20 x 18,5	ESD ED 32/17 HG	8,47 €	240	6,52 €
40 x 30 x 9,0	ESD ED 43/75 HG	14,29 €	270	10,99 €
40 x 30 x 13,5	ESD ED 43/12 HG	15,51 €	160	11,93 €
40 x 30 x 18,5	ESD ED 43/17 HG	16,24 €	120	12,49 €
40 x 30 x 23,5	ESD ED 43/22 HG	16,89 €	90	12,99 €
40 x 30 x 28,5	ESD ED 43/27 HG	17,69 €	70	13,61 €
40 x 30 x 33,5	ESD ED 43/32 HG	18,58 €	60	14,29 €
60 x 40 x 9,0	ESD ED 64/75 HG	21,66 €	130	16,66 €
60 x 40 x 13,5	ESD ED 64/12 HG	22,37 €	85	17,21 €
60 x 40 x 18,5	ESD ED 64/17 HG	23,06 €	60	17,74 €
60 x 40 x 23,5	ESD ED 64/22 HG	23,97 €	45	18,44 €
60 x 40 x 28,5	ESD ED 64/27 HG	25,94 €	35	19,95 €
60 x 40 x 33,5	ESD ED 64/32 HG	26,92 €	30	20,71 €
60 x 40 x 43,5	ESD ED 64/42 HG	31,56 €	25	24,27 €
80 x 60 x 14,0	ESD ED 86/12 HG	63,51 €	34	48,85 €
80 x 60 x 23,5	ESD ED 86/22 HG	68,59 €	18	52,76 €
80 x 60 x 33,5	ESD ED 86/32 HG	73,14 €	12	56,26 €
80 x 60 x 43,5	ESD ED 86/42 HG	77,36 €	10	59,51 €
80 x 60 x 54,0	ESD ED 86/52 HG	84,39 €	8	64,92 €



\*\*\*) iba pri objednávkach cez internetový obchod. Tovar odosielame iba v pracovné dni a v prípade, ak je tovar na sklade.  
Dostupnosť a aktuálne denné expedičné časy nájdete v online obchode.



# ESD PREPRAVNÉ DEBNY S OKIENKOM SK

PRIPRAVENÉ  
NA ODOSLANIE  
do **24** hodín

K DODANIU OD JEDNÉHO KUSU  
žiadny minimálny odber.

BEZPLATNÉ DODANIE  
pri objednávkach nad 250 € netto

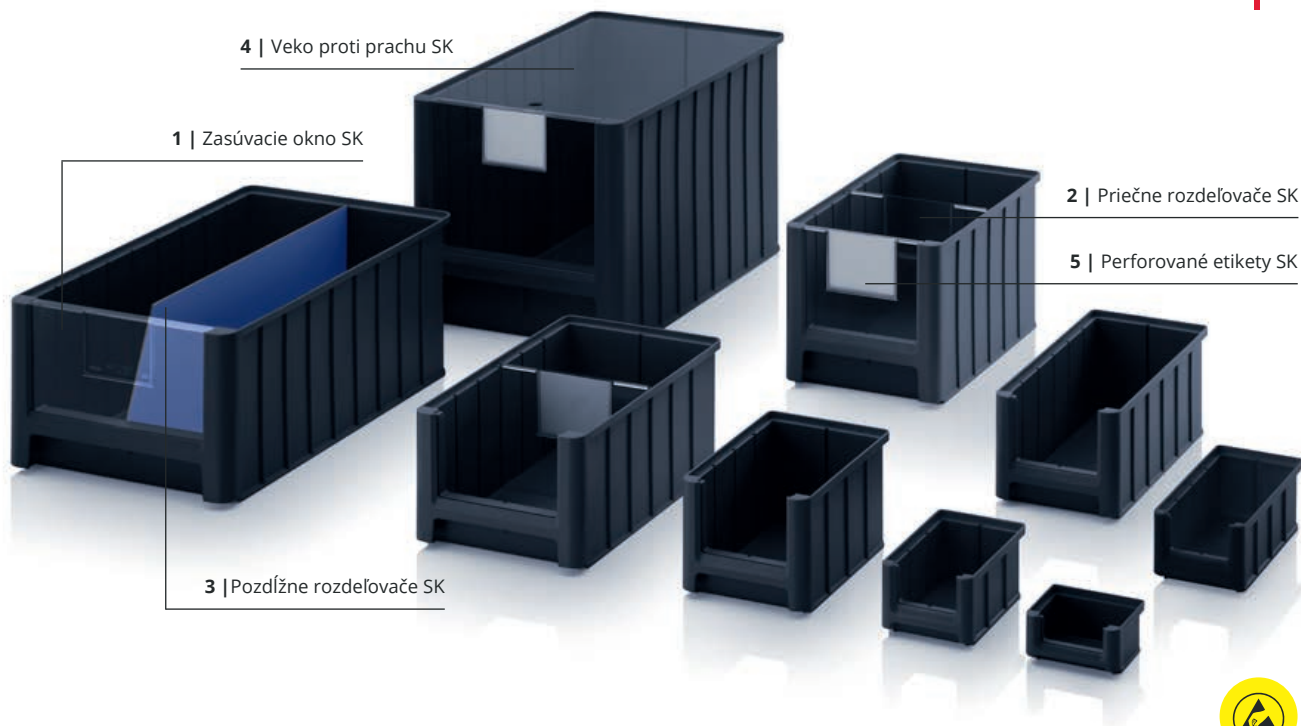

## Antistatická funkčnosť

ESD prepravné debny s okienkom SK od AUER Packaging sa vyznačujú maximálnou flexibilitou a funkčnosťou. Môžete ich rozdeliť rôznymi vložkami a vybaviť priezorovými okienkami a vekom proti prachu. Ide o elektricky vodivé prepravné debny s okienkom optimalizované na skladovanie elektronických komponentov.

- Elektricky vodivý materiál
- Veľmi stabilné vyhotovenie
- Veľa miesta pre obsah
- Stohovateľné

## ESD PREPRAVNÉ DEBNY S OKIENKOM SK

RAL 9017

Vonk. rozmery D x Š x V (cm)	Katalóg č.	Priezor/odberový otvor Š x V (cm)	Cena pri jednotivom odbere	Kusy na palete	Cena/ks na paletu
8,5 x 10,2 x 5,0	ESD SK 1	6,8 x 2,7	2,32 €	6150	1,79 €
16,0 x 10,2 x 7,5	ESD SK 2	6,8 x 4,1	2,79 €	2000	2,15 €
22,0 x 10,2 x 7,5	ESD SK 2L	6,8 x 4,1	3,01 €	1240	2,31 €
22,5 x 15,0 x 12,5	ESD SK 3	10,2 x 7,6	3,88 €	576	2,99 €
32,5 x 15,0 x 12,5	ESD SK 3L	10,2 x 7,6	4,54 €	378	3,50 €
35,0 x 21,0 x 15,0	ESD SK 4	15,2 x 9,2	5,96 €	210	4,58 €
35,0 x 21,0 x 20,0	ESD SK 4H	15,2 x 12,6	6,94 €	154	5,34 €
50,0 x 31,0 x 20,0	ESD SK 5	24,0 x 12,6	10,42 €	77	8,01 €
50,0 x 31,0 x 30,0	ESD SK 5H	24,0 x 19,5	13,57 €	49	10,44 €



\*\*\*) iba pri objednávkach cez internetový obchod. Tovar odosielame iba v pracovné dni a v prípade, ak je tovar na sklade.  
Dostupnosť a aktuálne denné expedičné časy nájdete v online obchode.



## 1 | ZASÚVACIE OKNO SK

Číra

Katalóg č.	vhodné pre	Cena pri jednotlivom odbere	Kusy na palete	Cena/ks na paletu
ES 1	SK 1	0,31 €	73600	0,24 €
ES 2	SK 2, SK 2L	0,33 €	37760	0,26 €
ES 3	SK 3, SK 3L	0,40 €	14400	0,31 €
ES 4	SK 4	0,70 €	7680	0,54 €
ES 4H	SK 4H	0,72 €	8400	0,55 €
ES 5	SK 5	1,44 €	3840	1,11 €
ES 5H	SK 5H	1,60 €	3360	1,23 €



- Chráni pred poškodením a znečistením
- S políčkom na etiketu
- Z číreho plastu

## 2 | PRIEČNE ROZDELOVAČE SK

Číra

Katalóg č.	vhodné pre	Cena pri jednotlivom odbere	Kusy na paletu	Cena/ks na paletu
QT 2	SK 2, SK 2L	0,36 €	23040	0,27 €
QT 3	SK 3, SK 3L	0,46 €	7680	0,36 €
QT 4	SK 4	0,72 €	6000	0,56 €
QT 4H	SK 4H	0,90 €	5040	0,69 €
QT 5	SK 5	1,58 €	3600	1,21 €
QT 5H	SK 5H	2,28 €	1920	1,75 €



- S políčkom na etiketu
- Z číreho plastu
- Nastaviteľné v 50 mm krokoch
- Pevné držanie

## 3 | POZDĹŽNE ROZDELOVAČE SK

RAL 5015

Katalóg č.	vhodné pre	Cena pri jednotlivom odbere	Kusy na paletu	Cena/ks na paletu
LT 2	SK 2	2,29 €	1000	1,76 €
LT 2L	SK 2L	2,56 €	1000	1,97 €
LT 3	SK 3	3,26 €	1000	2,51 €
LT 3L	SK 3L	4,04 €	1000	3,11 €
LT 4	SK 4	5,60 €	1000	4,31 €
LT 4H	SK 4H	7,34 €	1000	5,65 €
LT 5	SK 5	9,23 €	1000	7,10 €
LT 5H	SK 5H	12,84 €	1000	9,88 €

- Na rozdelenie v pozdĺžnom smere
- Lepší prehľad
- Zo špeciálneho plastu s modrou povrchovou úpravou

## 4 | VEKO PROTI PRACHU SK

Číra

Katalóg č.	vhodné pre	Cena pri jednotlivom odbere	Kusy na paletu	Cena/ks na paletu
SD 1	SK 1	1,90 €	1000	1,46 €
SD 2	SK 2	2,19 €	1000	1,69 €
SD 2L	SK 2L	2,68 €	1000	2,06 €
SD 3	SK 3	3,26 €	1000	2,51 €
SD 3L	SK 3L	3,46 €	1000	2,66 €
SD 4	SK 4, SK 4H	3,75 €	1000	2,89 €
SD 5	SK 5, SK 5H	4,69 €	1000	3,61 €



- Chráni pred poškodením a znečistením
- S rukoväťovým otvorom pre ľahšie vyberanie
- Z číreho plexiskla

## 5 | PERFOROVANÉ ETIKETY SK

RAL 9016

Katalóg č.	vhodné pre	Počet etikiet v balení	1 – 9 na kus	od 10 na kus
PE SK 1	SK 1	900	27,43 €	21,12 €
PE SK 2	SK 2, SK 2L	450	27,43 €	21,12 €
PE SK 3	SK 3, SK 3L	150	27,43 €	21,12 €
PE SK 4	SK 4, SK 4H	150	27,43 €	21,12 €
PE SK 5	SK 5, SK 5H	150	27,43 €	21,12 €

- Vopred perforované etikety
- 140 g/m<sup>2</sup>
- Vhodné pre ihličkovú a laserovú tlačiareň

# ESD REGÁLOVÉ A SKLADOVÉ PREPRAVKY

K DODANIU OD JEDNÉHO KUSU  
žiadny minimálny odber.

BEZPLATNÉ DODANIE  
pri objednávkach nad 250 € netto

PRIPRAVENÉ  
NA ODOSLANIE  
do **24** <sup>\*\*</sup> hodín

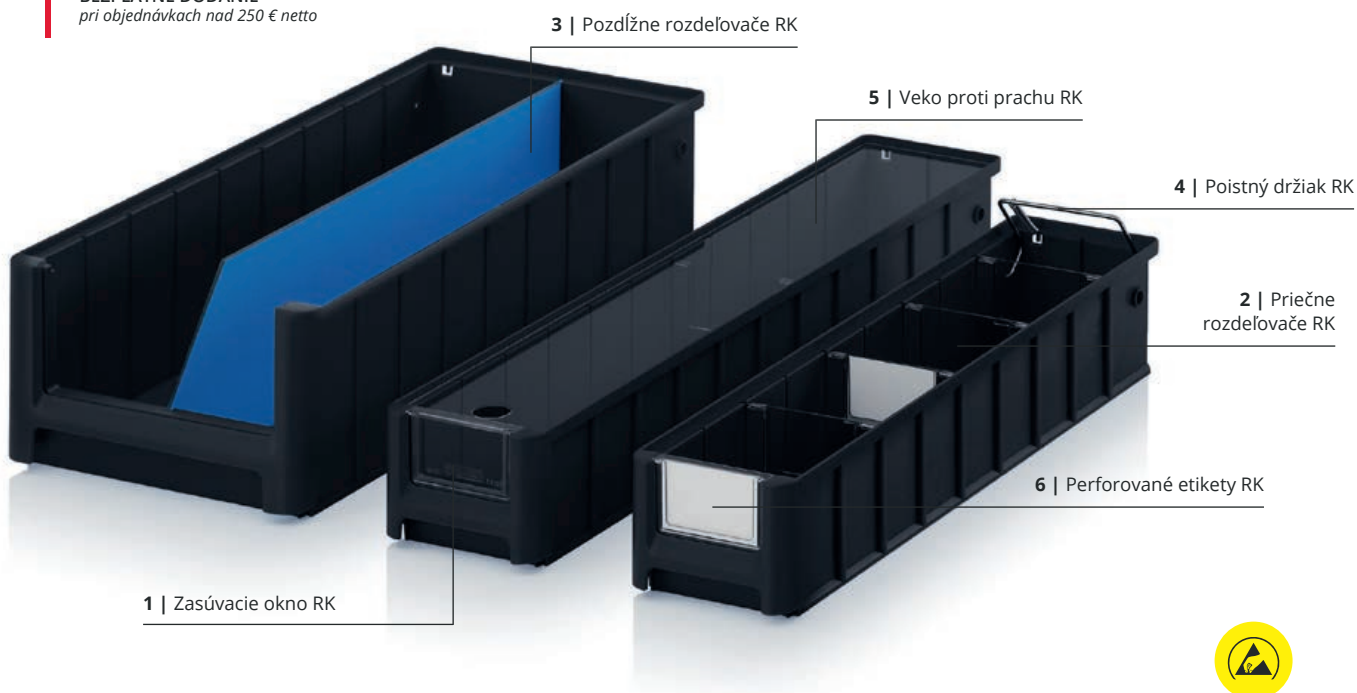

## Antistatické usporiadanie drobných dielov

ESD regálová a skladová prepravka od spoločnosti AUER Packaging možno optimálne zasúvať do systémového prepravného podvozku AUER a možno ju objednať s hĺbkou 30 cm až 60 cm. O vynikajúci prehľad sa postarajú aj okienka, priečne a pozdĺžne priečky, kryty proti prachu a etikety. Ako elektricky vodivá debna je najvhodnejšia na skladovanie elektronických komponentov.

- Elektricky vodivý materiál
- Veľmi stabilné vyhotovenie
- Množstvo príslušenstva
- Možnosť stohovania

## ESD REGÁLOVÉ A SKLADOVÉ PREPRAVKY

RAL 9017

Vonk. rozmery D x Š x V (cm)	Katalóg č.	Na hĺbku regálu (cm)	Priezor/odberový otvor Š x V (cm)	Cena pri jednotlivom odbere	Kus na paletu	Cena/ks na palete
30 x 11,7 x 9	ESD RK 3109	30	7,6 x 4,7	2,48 €	832	1,91 €
30 x 15,6 x 9	ESD RK 31509	30	10,7 x 4,7	2,76 €	624	2,12 €
30 x 23,4 x 9	ESD RK 3209	30	17,6 x 4,7	3,61 €	416	2,78 €
30 x 23,4 x 14	ESD RK 3214	30	17,6 x 8,7	4,44 €	256	3,41 €
40 x 11,7 x 9	ESD RK 4109	40	7,6 x 4,7	3,01 €	624	2,31 €
40 x 15,6 x 9	ESD RK 41509	40	10,7 x 4,7	3,41 €	468	2,62 €
40 x 23,4 x 9	ESD RK 4209	40	17,6 x 4,7	4,05 €	312	3,11 €
40 x 23,4 x 14	ESD RK 4214	40	17,6 x 8,7	5,22 €	192	4,02 €
50 x 11,7 x 9	ESD RK 5109	50	7,6 x 4,7	3,51 €	520	2,70 €
50 x 15,6 x 9	ESD RK 51509	50	10,7 x 4,7	4,01 €	364	3,08 €
50 x 23,4 x 9	ESD RK 5209	50	17,6 x 4,7	4,89 €	260	3,76 €
50 x 23,4 x 14	ESD RK 5214	50	17,6 x 8,7	6,55 €	160	5,04 €
60 x 11,7 x 9	ESD RK 6109	60	7,6 x 4,7	4,12 €	416	3,17 €
60 x 15,6 x 9	ESD RK 61509	60	10,7 x 4,7	4,80 €	312	3,69 €
60 x 23,4 x 9	ESD RK 6209	60	17,6 x 4,7	5,87 €	208	4,52 €
60 x 23,4 x 14	ESD RK 6214	60	17,6 x 8,7	7,50 €	128	5,77 €



\*\*\*) iba pri objednávkach cez internetový obchod. Tovar odosielame iba v pracovné dni a v prípade, ak je tovar na sklade.  
Dostupnosť a aktuálne denné expedičné časy nájdete v online obchode.

# PRÍSLUŠENSTVO REGÁLOVÉ A SKLADOVÉ PREPRAVKY

## 1 | ZASÚVACIE OKNO RK

Číra

Katalóg č.	vhodné pre	Cena pri jednotlivom odbere	Kusy na palete	Cena/ks na paletu
ES 109	RK 3109, RK 4109, RK 5109, RK 6109	0,43 €	34560	0,33 €
ES 1509	RK 31509, RK 41509, RK 51509, RK 61509	0,33 €	19200	0,25 €
ES 209	RK 3209, RK 4209, RK 5209, RK 6209	0,48 €	14400	0,37 €
ES 214	RK 3214, RK 4214, RK 5214, RK 6214	0,61 €	7200	0,47 €

- Chráni pred poškodením a znečistením
- S políčkom na etiketu
- Z číreho plastu

## 2 | PRIEČNE ROZDELOVAČE RK

Číra

Katalóg č.	vhodné pre	Cena pri jednotlivom odbere	Kusy na paletu	Cena/ks na paletu
QT 109	RK 3109, RK 4109, RK 5109, RK 6109	0,47 €	21600	0,36 €
QT 1509	RK 31509, RK 41509, RK 51509, RK 61509	0,56 €	15360	0,43 €
QT 209	RK 3209, RK 4209, RK 5209, RK 6209	0,61 €	8640	0,47 €
QT 214	RK 3214, RK 4214, RK 5214, RK 6214	0,82 €	6480	0,63 €

- S políčkom na etiketu
- Z číreho plastu
- Nastaviteľné v 50 mm krokoch
- Pevné držanie

## 3 | POZDĹŽNE ROZDELOVAČE RK

RAL 5015

Katalóg č.	vhodné pre	Cena pri jednotlivom odbere	Kusy na paletu	Cena/ks na paletu
LT 309	RK 3109, RK 31509, RK 3209	3,42 €	1000	2,63 €
LT 314	RK 3214	4,40 €	1000	3,38 €
LT 409	RK 4109, RK 41509, RK 4209	4,55 €	1000	3,50 €
LT 414	RK 4214	5,88 €	1000	4,52 €
LT 509	RK 5109, RK 51509, RK 5209	5,70 €	1000	4,39 €
LT 514	RK 5214	7,38 €	1000	5,68 €
LT 609	RK 6109, RK 61509, RK 6209	6,83 €	1000	5,26 €
LT 614	RK 6214	8,86 €	1000	6,82 €

- Na rozdelenie v pozdĺžnom smere
- Lepší prehľad
- Zo špeciálneho plastu s modrou povrchovou úpravou

## 4 | POISTNÝ DRŽIAK RK

Katalóg č.	vhodné pre	Cena pri jednotlivom odbere	Kusy na paletu	Cena/ks na paletu
SB 117	RK 3109, RK 4109, RK 5109, RK 6109	1,93 €	500	1,48 €
SB 156	RK 31509, RK 41509, RK 51509, RK 61509	1,94 €	500	1,50 €
SB 234	RK 3209, RK 4209, RK 5209, RK 6209, RK 3214, RK 4214, RK 5214, RK 6214	1,97 €	500	1,52 €

- Drží box v šikmej polohe
- Slúži ako držiak
- Pozinkovaná oceľ
- Strmeň sa automaticky zníži pri stohovaní a zasúvaní do regála

## 5 | VEKO PROTI PRACHU RK

Číra

Katalóg č.	vhodné pre	Cena pri jednotlivom odbere	Kusy na paletu	Cena/ks na paletu
SD 3117	RK 3109	2,08 €	500	1,60 €
SD 3156	RK 31509	2,39 €	500	1,84 €
SD 3234	RK 3209, RK 3214	2,94 €	500	2,26 €
SD 4117	RK 4109	2,39 €	500	1,84 €
SD 4156	RK 41509	2,72 €	500	2,09 €
SD 4234	RK 4209, RK 4214	3,58 €	500	2,75 €
SD 5117	RK 5109	2,61 €	500	2,01 €
SD 5156	RK 51509	3,15 €	500	2,42 €
SD 5234	RK 5209, RK 5214	4,11 €	500	3,16 €
SD 6117	RK 6109	2,94 €	500	2,26 €
SD 6156	RK 61509	3,58 €	500	2,75 €
SD 6234	RK 6209, RK 6214	4,76 €	500	3,66 €

- Chráni pred poškodením a znečistením
- S rukoväťovým otvorom pre ľahšie vyberanie
- Z číreho plexiskla

## 6 | PERFOROVANÉ ETIKETY RK

RAL 9016

Katalóg č.	vhodné pre	Počet etikiet v balení	1 – 9 na kus	od 10 na kus
QT PE 109	QT 109	300	27,78 €	21,46 €
ES PE 109	ES 109	300	27,76 €	21,44 €
QT PE 1509	QT 1509	300	27,78 €	21,46 €
ES PE 1509	ES 1509	300	27,76 €	21,44 €
QT PE 209	QT 209	150	27,78 €	21,46 €
ES PE 209	ES 209	150	27,76 €	21,44 €
QT PE 214	QT 214	75	27,78 €	21,46 €
ES PE 214	ES 214	75	27,76 €	21,44 €

- Vopred perforované etikety
- 140 g/m<sup>2</sup>
- Vhodné pre ihličkovú a laserovú tlačiareň

# ESD ZÁSUVKOVÁ SKRINKA KOMPLETNÝ SYSTÉM

K DODANIU OD JEDNÉHO KUSU  
žiadny minimálny odber.

BEZPLATNÉ DODANIE  
pri objednávkach nad 250 € netto

1 | ESD SB-S2+

2 | ESD SB-S1



## Vždy poruke

ESD zásuvková skrinka od AUER Packaging pojme množstvo dielov vďaka svojej robustnej modulovej konštrukcii. Špeciálny, elektricky vodivý materiál spoľahlivo chráni pred elektrickým nábojom. Kompletný systém sa skladá z prepravného podvozku a zásuvkovej skrinky, dvoch držiakov zásuviek a šiestich zásuviek.

- Elektricky vodivý materiál
- Dostupné ako jednotlivé komponenty
- 12 drážok pre zásuvky
- 2 – 12 zásuviek v prepravke

## ESD ZÁSUVKOVÁ SKRINKA KOMPLETNÝ SYSTÉM

RAL 9017

Katalóg č.	Vybavenie	Cena pri jednotlivom odbere	Kusy na palete	Cena/ks na palete
1	ESD SB.S2+ 2 x ESD SB.42 vybavený: 2 x ESD SB.H, 2 x ESD W24-t, 2 x ESD W84-t, 2 x ESD W172-t, 1 x ESD SB.RO	279,06 €	15	214,66 €
2	ESD SB-S1 1 x ESD SB.42 vybavený: 1 x ESD SB.H, 1 x ESD W24-t, 1 x ESD W84-t, 1 x ESD W172-t	124,67 €	25	95,90 €





# ESD ZÁSUVKOVÁ SKRINKA JEDNOTLIVÉ KOMPONENTY



## ESD ZÁSUVKOVÁ SKRINKA

RAL 9017

	Vonk. rozmery D x Š x V (cm)	Katalóg č.	Popis	Cena pri jednotlivom odbere	Kusy na palete	Cena/ks na paletu
3	60,0 x 40,0 x 43,5	ESD SB.42	Zásuvková skrinka vrát. veka so závesmi s otvorenou pozdĺžnou stranou	38,30 €	25	29,46 €



## DRŽIAK ZÁSUVIEK

RAL 9017

	Vonk. rozmery D x Š x V (cm)	Katalóg č.	Popis	Cena pri jednotlivom odbere	Kusy na paletu	Cena/ks na paletu
4	40,8 x 36,7 x 3,4	ESD SB.H	držiak zásuviek, max. 12 drážok pre zásuvky	21,61 €	100	16,62 €



## ESD PREPRAVNÉ PODVOZKY

RAL 9017

	Vonk. rozmery D x Š (cm)	Katalóg č.	Prevedenie Koleska	Cena pri jednotlivom odbere	Kusy na paletu	Cena/ks na paletu
	62 x 42	ESD RO 64.4	4 otočnými koleskami	39,75 €	84	30,57 €
5	62 x 42	ESD RO 64.4 FE	2 otočnými koleskami, 2 otočnými koleskami s brzdou	43,88 €	84	33,75 €
	82 x 62	ESD RO 86.4 HD	4 otočnými koleskami	89,78 €	26	69,06 €



## ESD ZÁSUVKY

RAL 9017

	Vonk. rozmery D x Š x V (cm)	Katalóg č.	Popis	Cena pri jednotlivom odbere	Kusy na paletu	Cena/ks na paletu
6	52,0 x 35,7 x 2,4	ESD W24-t	Zásuvka, až 12 zásuviek v skrinke	18,06 €	510	13,89 €
7	52,0 x 35,7 x 8,4	ESD W84-t	Zásuvka, až 4 zásuvky v skrinke	20,89 €	288	16,07 €
8	52,0 x 35,7 x 17,2	ESD W172-t	Zásuvka, až 2 zásuvky v skrinke	32,03 €	135	24,64 €



# ESD SYSTÉMOVÉ VOZÍKY PRE REGÁLOVÉ PREPRAVKY



K DODANIU OD JEDNÉHO KUSU  
žiadny minimálny odber.

BEZPLATNÉ DODANIE  
pri objednávkach nad 250 € netto



## Pre optimálny priebeh pracovných procesov

Systémový vozík ESD pre regálové prepravky firmy AUER Packaging sa vyznačuje jednoduchou manipuláciou. Regálové prepravky a prepravky pre tok materiálu sa jednoducho zavesia do presne na to určeného systému hliníkových profilov. Týmto je všetko, čo potrebujete k práci, vždy prehľadne roztriedené presne na tom mieste, kde to potrebujete.

- Stabilný hliníkový profil
- Vysoká nosnosť
- Aretovateľné ľahkobežné kolieska



### ESD SYSTÉMOVÉ VOZÍKY PRE REGÁLOVÉ PREPRAVKY NEOBSADENÉ

RAL 9017

Rozmery Š x D x V (cm)	Katalóg č.	Vybavenie	Prevedenie	Cena/ks
1	ESD SR.L	neobsadené (vhodné pre regálové prepravky s výškou 9 cm)	Jednostranne	611,95 €
2	ESD SR.L.214	neobsadené (vhodné pre regálové prepravky s výškou 14 cm)	Jednostranne	611,95 €



### ESD SYSTÉMOVÉ VOZÍKY PRE REGÁLOVÉ PREPRAVKY HĽBKA REGÁLU 30 cm

RAL 9017

Rozmery Š x D x V (cm)	Katalóg č.	Vybavenie	Prevedenie	Cena/ks
3	ESD SR.L.3109	56 x ESD RK 3109 (30 x 11,7 x 9 cm)	Jednostranne	715,32 €
4	ESD SR.L.31509	42 x ESD RK 31509 (30 x 15,6 x 9 cm)	Jednostranne	692,07 €
5	ESD SR.L.3209	28 x ESD RK 3209 (30 x 23,4 x 9 cm)	Jednostranne	686,88 €
6	ESD SR.L.3214	20 x ESD RK 3214 (30 x 23,4 x 14 cm)	Jednostranne	670,05 €



### ESD SYSTÉMOVÉ VOZÍKY PRE REGÁLOVÉ PREPRAVKY HĽBKA REGÁLU 40 cm

RAL 9017

Rozmery Š x D x V (cm)	Katalóg č.	Vybavenie	Prevedenie	Cena/ks
3	ESD SR.L.4109	56 x ESD RK 4109 (40 x 11,7 x 9 cm)	Jednostranne	726,57 €
4	ESD SR.L.41509	42 x ESD RK 41509 (40 x 15,6 x 9 cm)	Jednostranne	703,77 €
5	ESD SR.L.4209	28 x ESD RK 4209 (40 x 23,4 x 9 cm)	Jednostranne	685,47 €
6	ESD SR.L.4214	20 x ESD RK 4214 (40 x 23,4 x 14 cm)	Jednostranne	676,42 €



### ESD SYSTÉMOVÉ VOZÍKY PRE REGÁLOVÉ PREPRAVKY HĽBKA REGÁLU 50 cm

RAL 9017

Rozmery Š x D x V (cm)	Katalóg č.	Vybavenie	Prevedenie	Cena/ks
3	ESD SR.L.5109	56 x ESD RK 5109 (50 x 11,7 x 9 cm)	Jednostranne	748,90 €
4	ESD SR.L.51509	42 x ESD RK 51509 (50 x 15,6 x 9 cm)	Jednostranne	722,94 €
5	ESD SR.L.5209	28 x ESD RK 5209 (50 x 23,4 x 9 cm)	Jednostranne	698,50 €
6	ESD SR.L.5214	20 x ESD RK 5214 (50 x 23,4 x 14 cm)	Jednostranne	687,25 €



# ESD SYSTÉMOVÉ VOZÍKY PRE EURO PREPRAVKY 60 x 40 cm VÝŠKA 134 cm

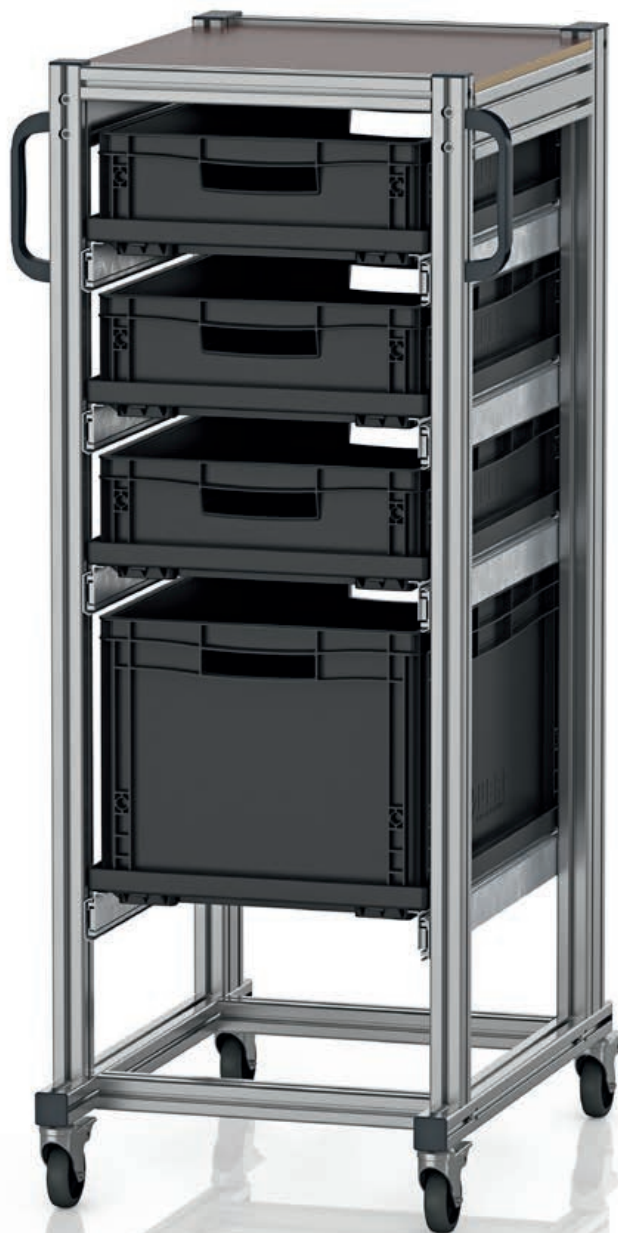

K DODANIU OD JEDNÉHO KUSU  
*žiadny minimálny odber.*

BEZPLATNÉ DODANIE  
*pri objednávkach nad 250 € netto*

6



## Mobilný poriadok

ESD systémový vozík pre europrepravky od AUER Packaging je ideálnym riešením, keď je citlivý obsah ESD neustále potrebný na rôznych pracovných miestach. Všetky diely vrátane koliesok sú vyrobené z elektricky vodivého plastu, a tak sú chránené pred elektrostatickým nábojom.

- Stabilná konštrukcia hliníkového profilu
- Vysoká nosnosť
- Aretovateľné kolieska s ľahkým chodom
- Ľahký chod aj v naplnenom stave





## ESD SYSTÉMOVÉ VOZÍKY PRE EURO PREPRAVKY 60 x 40 cm VÝŠKA 134 cm

RAL 9017

	Vonk. rozmery D x Š x V (cm)	Katalóg č.	Prevedenie	Vybavenie	Cena pri jednotlivom odbere
1	72 x50 x135	ESD SE 134 64 U.2	Jednostranne	5 x kompletné vytiahnutie	905,25 €
2	72 x50 x135	ESD SE 134 6475.2	Jednostranne	6 x kompletné vytiahnutie, 6 x ESD EG 64/75 HG	1 010,00 €
3	72 x50 x135	ESD SE 134 6412.2	Jednostranne	5 x kompletné vytiahnutie, 5 x ESD EG 64/12 HG	952,63 €
4	72 x50 x135	ESD SE 134 6417.2	Jednostranne	4 x kompletné vytiahnutie, 4 x ESD EG 64/17 HG	893,31 €
5	72 x50 x135	ESD SE 134 6422.2	Jednostranne	3 x kompletné vytiahnutie, 3 x ESD EG 64/22 HG	828,83 €
6	72 x50 x135	ESD SE 134 6432.2	Jednostranne	4 x kompletné vytiahnutie, 3 x ESD EG 64/12 HG, 1 x ESD EG 64/32 HG	891,69 €
7	72 x50 x135	ESD SE 134 6442.2	Jednostranne	2 x kompletné vytiahnutie, 2 x ESD EG 64/42 HG	771,84 €





# ESD SYSTÉMOVÉ VOZÍKY PRE EURO PREPRAVKY 60 x 40 cm VÝŠKA 200 cm



K DODANIU OD JEDNÉHO KUSU  
*žiadny minimálny odber.*

BEZPLATNÉ DODANIE  
*pri objednávkach nad 250 € netto*

## Mobilný poriadok vo formáte XL

Systémový vozík ESD na euro prepravky od spoločnosti AUER Packaging je ideálnym riešením, keď je potrebný ESD citlivý obsah obzvlášť veľkého počtu euro prepraviek stále na rôznych pracoviskách. Všetky časti vrátane koliesok sú vyrobené z elektricky vodivého plastu a sú tak bezpečne chránené pred elektrostatickým nabitím.

- Stabilný hliníkový profil
- Vysoká nosnosť
- Extra vysoké vyhotovenie
- Aretovateľné kolieska s ľahkým chodom
- Ľahký chod aj v naplnenom stave



## ESD SYSTÉMOVÉ VOZÍKY PRE EURO PREPRAVKY 60 x 40 cm VÝŠKA 200 cm

RAL 9017

	Vonk. rozmery D x Š x V (cm)	Katalóg č.	Prevedenie	Vybavenie	Cena pri jednotlivom odbere
1	72 x 50 x 201	ESD SE 200 64 U.2	Jednostranne	6 x kompletné vytiahnutie	996,64 €
2	72 x 50 x 201	ESD SE 200 6475.2	Jednostranne	12 x kompletné vytiahnutie, 12 x ESD EG 64/75 HG	1 430,00 €
3	72 x 50 x 201	ESD SE 200 6412.2	Jednostranne	9 x kompletné vytiahnutie, 9 x ESD EG 64/12 HG	1 251,00 €
4	72 x 50 x 201	ESD SE 200 6417.2	Jednostranne	7 x kompletné vytiahnutie, 7 x ESD EG 64/17 HG	1 131,00 €
5	72 x 50 x 201	ESD SE 200 6422.2	Jednostranne	6 x kompletné vytiahnutie, 6 x ESD EG 64/22 HG	1 069,00 €
6	72 x 50 x 201	ESD SE 200 643212.2	Jednostranne	7 x kompletné vytiahnutie, 2 x ESD EG 64/32 HG, 5 x ESD EG 64/12 HG	1 129,00 €
7	72 x 50 x 201	ESD SE 200 644232.2	Jednostranne	4 x kompletné vytiahnutie, 2 x ESD EG 64/42 HG, 2 x ESD EG 64/32 HG	948,11 €



# ESD SYSTÉMOVÉ VOZÍKY PRE EURO PREPRAVKY 80 x 60 cm VÝŠKA 134 cm

K DODANIU OD JEDNÉHO KUSU  
žiadny minimálny odber.

BEZPLATNÉ DODANIE  
pri objednávkach nad 250 € netto



## Mobilný poriadok s veľkou kapacitou

Systémový vozík ESD na euro prepravky od spoločnosti AUER Packaging je ideálnym riešením, keď je potrebný ESD citlivý obsah veľkoobjemových euro prepraviek stále na rôznych pracoviskách. Všetky časti vrátane koliesok sú vyrobené z elektricky vodivého plastu a sú tak bezpečne chránené pred elektrostatickým nabitím.

- Stabilný hliníkový profil
- Vysoká nosnosť
- Pre prepravky so základným rozmerom 80 x 60 cm
- Aretovateľné kolieska s ľahkým chodom
- Ľahký chod aj v naplnenom stave



**ESD SYSTÉMOVÉ VOZÍKY PRE EURO PREPRAVKY 80 x 60 cm VÝŠKA 134 cm**

**RAL 9017**

	Vonk. rozmery D x Š x V (cm)	Katalóg č.	Prevedenie	Vybavenie	Cena pri jednotlivom odbere
1	70 x94 x135	ESD SE 134 86 U	Jednostranne	5 x kompletne vytiahnutie	1 161,00 €
2	70 x94 x135	ESD SE 134 8612	Jednostranne	5 x kompletne vytiahnutie, 5 x ESD EG 86/12 HG	1 278,00 €
3	70 x94 x135	ESD SE 134 8622	Jednostranne	3 x kompletne vytiahnutie, 3 x ESD EG 86/22 HG	1 098,00 €
4	70 x94 x135	ESD SE 134 8642	Jednostranne	2 x kompletne vytiahnutie, 2 x ESD EG 86/42 HG	1 018,00 €
5	70 x94 x135	ESD SE 134 863212	Jednostranne	4 x kompletne vytiahnutie, 1 x ESD EG 86/32 HG, 3 x ESD EG 86/12 HG	1 189,00 €



# ESD SYSTÉMOVÉ VOZÍKY PRE EURO PREPRAVKY 80 x 60 cm VÝŠKA 200 cm

K DODANIU OD JEDNÉHO KUSU  
žiadny minimálny odber.

BEZPLATNÉ DODANIE  
pri objednávkach nad 250 € netto



## Mobilný poriadok – XXL vo výške a kapacite

Systémový vozík ESD na euro prepravky od spoločnosti AUER Packaging je ideálnym riešením, keď je neustále potrebný ESD citlivý obsah obzvlášť veľkého počtu veľkoobjemových euro prepraviek na rôznych pracoviskách. Všetky časti vrátane koliesok sú vyrobené z elektricky vodivého plastu a sú tak bezpečne chránené pred elektrostatickým nabitím.

- Stabilný hliníkový profil
- Vysoká nosnosť
- Maximálna úžitková kapacita
- Aretovateľné kolieska s ľahkým chodom
- Ľahký chod aj v naplnenom stave





### ESD SYSTÉMOVÉ VOZÍKY PRE EURO PREPRAVKY 80 x 60 cm VÝŠKA 200 cm

RAL 9017

	Vonk. rozmery D x Š x V (cm)	Katalóg č.	Prevedenie	Vybavenie	Cena pri jednotlivom odbere
1	70 x 94 x 200	ESD SE 200 86 U	Jednostranne	6 x kompletne vytiahnutie	1 269,00 €
2	70 x 94 x 200	ESD SE 200 8612	Jednostranne	9 x kompletne vytiahnutie, 9 x ESD EG 86/12 HG	1 693,00 €
3	70 x 94 x 200	ESD SE 200 8622	Jednostranne	6 x kompletne vytiahnutie, 6 x ESD EG 86/22 HG	1 430,00 €
4	70 x 94 x 200	ESD SE 200 863212	Jednostranne	7 x kompletne vytiahnutie, 5 x ESD 86/12 HG, 2 x ESD 86/32 HG	1 516,00 €
5	70 x 94 x 200	ESD SE 200 864232	Jednostranne	4 x kompletne vytiahnutie, 2 x ESD EG 86/42 HG, 2 x ESD EG 86/32 HG	1 256,00 €



# ESD SKLADACIE PREPRAVKY

K DODANIU OD JEDNÉHO KUSU  
žiadny minimálny odber.

BEZPLATNÉ DODANIE  
pri objednávkach nad 250 € netto



## Takto to ide antistaticky

Objem ESD skladacích prepraviek od AUER Packaging sa dá len niekoľkými pohybmi znížiť až o 82 %. Prepravky sú navyše mimoriadne ľahké, veľmi stabilné a stohovateľné. Elektricky vodivý materiál spoľahlivo chráni elektronické komponenty pred elektrickým nábojom.

- Elektricky vodivý materiál
- Bezpečné a rýchle skladanie
- Až 82 % zníženie objemu
- S plombovateľným vekom



## ESD SKLADACIE PREPRAVKY BEZ VEKA

RAL 9017

Vonk. rozmery D x Š x V (cm)	Katalóg č.	Cena pri jednotlivom odbere	Kusy na palete	Cena/ks na paleta
40 x 30 x 22,0	ESD FB 43/22	18,10 €	280	13,92 €
40 x 30 x 27,0	ESD FB 43/27	19,86 €	220	15,28 €
40 x 30 x 32,0	ESD FB 43/32	20,97 €	220	16,13 €
60 x 40 x 22,0	ESD FB 64/22	24,22 €	140	18,63 €
60 x 40 x 27,0	ESD FB 64/27	25,84 €	140	19,88 €
60 x 40 x 32,0	ESD FB 64/32	27,40 €	140	21,08 €
60 x 40 x 42,0	ESD FB 64/42	33,29 €	110	25,60 €
80 x 60 x 44,5	ESD FB 86/445	57,30 €	40	44,08 €



## ESD SKLADACIE PREPRAVKY S VEKOM

RAL 9017

Vonk. rozmery D x Š x V (cm)	Katalóg č.	Cena pri jednotlivom odbere	Kusy na palete	Cena/ks na paleta
40 x 30 x 22,0	ESD FBD 43/22	21,43 €	280	16,49 €
40 x 30 x 27,0	ESD FBD 43/27	23,19 €	220	17,84 €
40 x 30 x 32,0	ESD FBD 43/32	24,30 €	220	18,69 €
60 x 40 x 22,0	ESD FBD 64/22	29,75 €	140	22,88 €
60 x 40 x 27,0	ESD FBD 64/27	31,37 €	140	24,13 €
60 x 40 x 32,0	ESD FBD 64/32	32,93 €	140	25,33 €
60 x 40 x 42,0	ESD FBD 64/42	38,41 €	110	29,55 €
80 x 60 x 44,5	ESD FBD 86/445	66,90 €	40	51,46 €



## ESD SKLÁPACIE VEKO PRE SKLADACIE PREPRAVKY

RAL 9017

Vhodné pre základný rozmer	Katalóg č.	Cena pri jednotlivom odbere	Kusy na palete	Cena/ks na paleta
40 x 30	ESD FB DE 43	3,43 €	800	2,64 €
60 x 40	ESD FB DE 64	5,74 €	440	4,42 €
80 x 60	ESD FB DE 86	11,26 €	75	8,66 €



## PLOMBA

RAL 9017

Katalóg č.	Zaťaženie v tahu	Cena pri jednotlivom odbere	Kusy na palete	Cena/ks na paleta
PB	cca 20 N	0,26 €	125000	0,20 €



### NÁŠ TIP: ZAPEČATENIE POMOCOU ZASÚVACÍCH PLOMB

Zasúvacie plomby slúžia na zapečatenie prepravných kontajnerov. Ak bol kontajner otvorený, je plomba na požadovanom mieste zlomená a signalizuje tak, že sa mohol zmeniť obsah kontajneru. Zasúvacie plomby sú vhodné na opakovane použiteľné prepravky, IBC kontajnery a skladacie prepravky.

# ESD R-KLT PREPRAVKY

K DODANIU OD JEDNÉHO KUSU  
žiadny minimálny odber.

BEZPLATNÉ DODANIE  
pri objednávkach nad 250 € netto



PRIPRAVENÉ  
NA ODOSLANIE do **24** <sup>\*\*</sup> hodín

## Bezproblémový tok komponentov

ESD R-KLT prepravky od AUER Packaging sú perfektne prispôsobené automatizovanej výrobe a vhodné na použitie v rôznych krokoch výroby. Citlivé elektronické komponenty sa dajú bezproblémovo skladovať a prepravovať vďaka elektricky vodivému plasty.

- So spojeným dnom
- Integrované otvory pre veko
- S plochou na nalepenie čiarového kódu
- Tichý prevoz na dopravníkoch

## ESD R-KLT PREPRAVKY SO SPOJENÝM DNOM

RAL 9017

Vonk. rozmery D x Š x V (cm)	Katalóg č.	Prevedenie dna	Cena pri jednotivom odbere	Kusy na palete	Cena/ks na palete
30 x 20 x 15	ESD R-KLT 3215	hladké, zatvorené	4,08 €	320	3,14 €
40 x 30 x 15	ESD R-KLT 4315	Spojené dno, zatvorené	8,72 €	160	6,71 €
40 x 30 x 28	ESD R-KLT 4329	Spojené dno, zatvorené	13,01 €	80	10,01 €
60 x 40 x 15	ESD R-KLT 6415	Spojené dno, zatvorené	14,65 €	80	11,27 €
60 x 40 x 28	ESD R-KLT 6429	Spojené dno, zatvorené	21,79 €	40	16,76 €



\*\*\*) iba pri objednávkach cez internetový obchod. Tovar odosielame iba v pracovné dni a v prípade, ak je tovar na sklade.  
Dostupnosť a aktuálne denné expedičné časy nájdete v online obchode.

## ESD RL-KLT PREPRAVKY

K DODANIU OD JEDNÉHO KUSU  
žiadny minimálny odber.

BEZPLATNÉ DODANIE  
pri objednávkach nad 250 € netto



PRIPRAVENÉ  
NA ODOSLANIE do **24** <sup>\*\*</sup> hodín



### Všetko v pohybe

ESD RL KLT prepravky od AUER Packaging sa vyznačujú hladkým dnom a otvormi na odtekanie vody podľa smernice VDS pre klasifikáciu v BG 4.3 (výnimkou je RL-KLT 3147). Elektricky vodivý materiál spoľahlivo chráni obsah pred antistatickým nábojom.

- Hladké dno a vnútorné steny
- Integrované otvory pre veko
- S plochou na nalepenie čiarového kódu
- S otvormi na odtok vody

### ESD RL-KLT PREPRAVKY S HLADKÝM DNOM A OTVORMI NA ODTOK VODY

RAL 9017

Vonk. rozmery D x Š x V (cm)	Katalóg č.	Prevedenie dna	Cena pri jednotlivom odbere	Kusy na palete	Cena/ks na paletu
30 x 20 x 14,7	ESD RL-KLT 3147	hladké, zatvorené	4,08 €	320	3,14 €
40 x 30 x 14,7	ESD RL-KLT 4147	Hladký, uzavretý s otvormi na odtok vody	7,67 €	160	5,90 €
40 x 30 x 28,0	ESD RL-KLT 4280	Hladký, uzavretý s otvormi na odtok vody	12,26 €	80	9,43 €
60 x 40 x 14,7	ESD RL-KLT 6147	Hladký, uzavretý s otvormi na odtok vody	12,86 €	80	9,89 €
60 x 40 x 28,0	ESD RL-KLT 6280	Hladký, uzavretý s otvormi na odtok vody	19,90 €	40	15,31 €



### PREPRAVKY ESD MAXI KLT

RAL 9017

Vonk. rozmery D x Š x V (cm)	Katalóg č.	Prevedenie dna	Cena pri jednotlivom odbere	Kusy na paletu	Cena/ks na paletu
80 x 60 x 22,0	ESD RL-KLT 8210 g	Hladký, uzavretý s otvormi na odtok vody	32,72 €	20	25,17 €
120 x 40 x 14,7	ESD KLT 12415	zosilnené, zatvorené	33,41 €	32	25,70 €



\*\*\*) iba pri objednávkach cez internetový obchod. Tovar odosielame iba v pracovné dni a v prípade, ak je tovar na sklade. Dostupnosť a aktuálne denné expedičné časy nájdete v online obchode.



# SKLADACIE ESD KLT PREPRAVKY

K DODANIU OD JEDNÉHO KUSU  
žiadny minimálny odber.

BEZPLATNÉ DODANIE  
pri objednávkach nad 250 € netto

PRIPRAVENÉ  
NA ODOSLANIE do **24** hodín\*\*



## Antistatická úspora miesta

Skkladacia ESD KLT prepravka od AUER Packaging je skutočný multitalent: Spája v sebe výhody série prepraviek na malé náklady s úsporou priestoru skladacích prepraviek, a pritom je prispôsobená špeciálnym potrebám citlivých elektronických komponentov. Objem boxu sa dá dodatočne znížiť až o 70 %.

- So spojeným dnom
- Bezpečné a rýchle skladanie
- Integrované otvory pre veko
- S plochou na nalepenie čiarového kódu

## SKLADACIE ESD KLT PREPRAVKY

RAL 9017

Vonk. rozmery D x Š x V (cm)	Katalóg č.	Prevedenie dna	Cena pri jednotlivom odbere	Kusy na palete	Cena/ks na palete
60 x 40 x 28	ESD F-KLT 6410	Spojené dno, zatvorené	35,89 €	135	27,60 €



\*\*\*) iba pri objednávkach cez internetový obchod. Tovar odosielame iba v pracovné dni a v prípade, ak je tovar na sklade.  
Dostupnosť a aktuálne denné expedičné časy nájdete v online obchode.

# SKLADACIE ESD VEĽKÉ PREPRAVKY SO 4 KLAPKAMI OTVOROV



K DODANIU OD JEDNÉHO KUSU  
žiadny minimálny odber.

BEZPLATNÉ DODANIE  
pri objednávkach nad 250 € netto

PRIPRAVENÉ  
NA ODOSLANIE do **24** <sup>\*\*</sup> hodín



## Antistatické vo veľkom formáte

Skladacie paletové boxy so 4 bočnými dverkami od AUER Packaging ponúkajú ergonómiu a pohodlnú manipuláciu: Štyri dverka v bočných stenách umožňujú rýchly a pohodlný prístup k obsahu boxu. Pri nepoužití alebo spätnej preprave sa vonkajšie steny dajú sklopiť dovnútra, a tým ušetríte miesto.

- Elektricky vodivý materiál
- Pohodlné nakladanie a vykladanie
- Voliteľne s držiakom etikiet

## SKLADACIE ESD VEĽKÉ PREPRAVKY SO 4 KLAPKAMI OTVOROV

RAL 9017

Vonk. rozmery D x Š x V (cm)	Katalóg č.	Prevedenie	Cena pri jednotlivom odbere	Ks na PJ	Cena/ks na PJ
120 x 80 x 100	ESD KLK 1208	4 nohy	626,36 €	5	481,82 €
120 x 80 x 100	ESD KLK 1208K	3 lyžiny	647,85 €	5	498,35 €
120 x 80 x 110	ESD KLK 1208R	4 kolieska	684,86 €	5	526,82 €
120 x 100 x 100	ESD KLK 1210	4 nohy	643,74 €	5	495,18 €
120 x 100 x 100	ESD KLK 1210K	3 lyžiny	665,21 €	5	511,70 €
120 x 100 x 110	ESD KLK 1210R	4 kolieska	702,24 €	5	540,18 €



\*\*\*) iba pri objednávkach cez internetový obchod. Tovar odosielame iba v pracovné dni a v prípade, ak je tovar na sklade.  
Dostupnosť a aktuálne denné expedičné časy nájdete v online obchode.

# ESD LAHKÉ PALETY

K DODANIU OD JEDNÉHO KUSU  
žiadny minimálny odber.

BEZPLATNÉ DODANIE  
pri objednávkach nad 250 € netto

PRIPRAVENÉ  
NA ODOSLANIE do **24** <sup>\*\*</sup> hodín

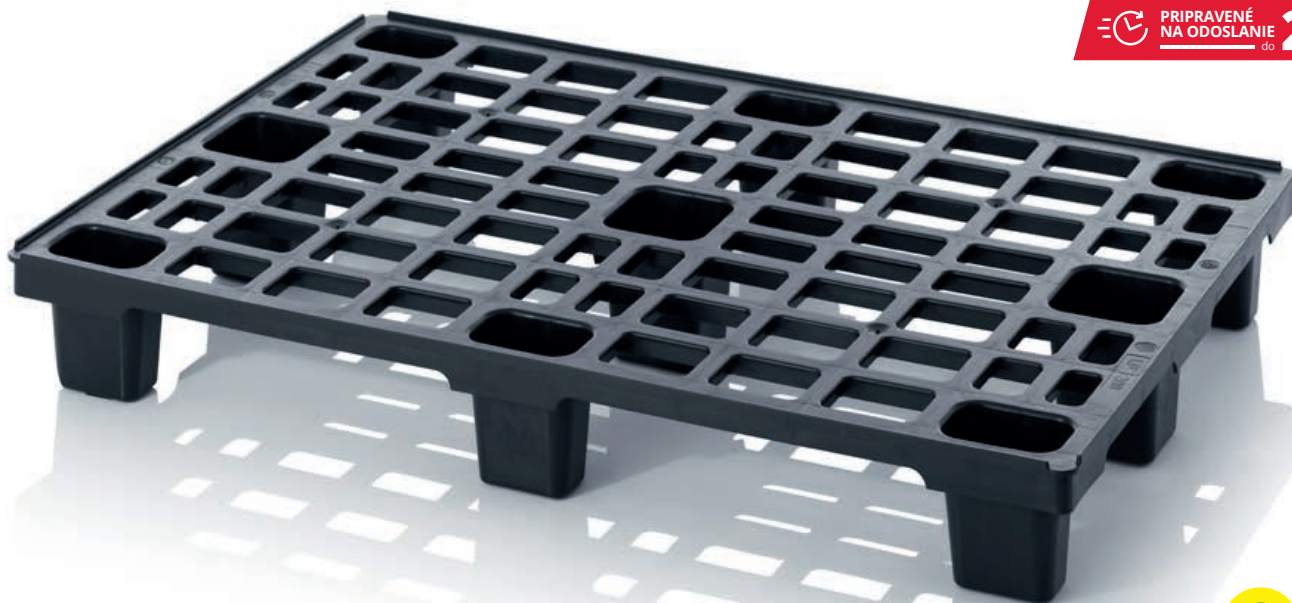

## Antistatické a ľahké

ESD ľahké palety od AUER Packaging sa vyznačujú mimoriadne nízkou hmotnosťou. Napriek tomu sú veľmi odolné voči záťaži, a preto sa dajú využiť pri exporte po celom svete. V elektricky vodivej ESD verzii sú mimoriadne vhodné na skladovanie a prepravu elektronických komponentov.

- Elektricky vodivý materiál
- Úspora miesta pri stohovaní do seba
- Nepatrná vlastná hmotnosť
- Vhodné na export po celom svete

## ESD LAHKÉ PALETY S BEZPEČNOSTNÝM OKRAJOM

RAL 9017

Vonk. rozmery D x Š (cm)	Katalóg č.	Prevedenie	Cena pri jednotlivom odbere	Ks na PJ	Cena/ks na PJ
80 x 60	ESD LP 86	so 6 nohami	23,93 €	100	18,41 €
120 x 80	ESD LP 1208	so 9 nohami	33,08 €	50	25,45 €
120 x 80	ESD LP 1208K	S 3 lyžinami	49,71 €	15	38,24 €
120 x 100	ESD LP 1210	so 9 nohami	42,08 €	50	32,37 €
120 x 100	ESD LP 1210K	S 3 lyžinami	60,32 €	15	46,40 €



## ESD LAHKÉ PALETY BEZ BEZPEČNOSTNÝCH OKRAJOV

RAL 9017

Vonk. rozmery D x Š (cm)	Katalóg č.	Prevedenie	Cena pri jednotlivom odbere	Ks na PJ	Cena/ks na PJ
80 x 60	ESD LP 86 OS	so 6 nohami	30,43 €	100	23,41 €
120 x 80	ESD LP 1208 OS	so 9 nohami	36,48 €	50	28,06 €
120 x 80	ESD LP 1208K OS	S 3 lyžinami	48,95 €	15	37,65 €
120 x 100	ESD LP 1210 OS	so 9 nohami	42,51 €	50	32,70 €
120 x 100	ESD LP 1210K OS	S 3 lyžinami	60,32 €	15	46,40 €



\*\*\*) iba pri objednávkach cez internetový obchod. Tovar odosielame iba v pracovné dni a v prípade, ak je tovar na sklade. Dostupnosť a aktuálne denné expedičné časy nájdete v online obchode.

# ESD PALETY UZATVORENÉ

K DODANIU OD JEDNÉHO KUSU  
žiadny minimálny odber.

BEZPLATNÉ DODANIE  
pri objednávkach nad 250 € netto



PRIPRAVENÉ  
NA ODOSLANIE  
do **24** <sup>\*\*</sup> hodín

## Antistatický zázrak do čistých priestorov

ESD palety s uzavretým dnom od AUER Packaging vďaka uzavretému povrchu chránia tovar pri skladovaní a preprave a hladké dno navyše umožňuje veľmi jednoduché čistenie. Citlivý elektronický tovar je pred elektrickými nábojmi chránený vďaka špeciálnemu, elektricky vodivému materiálu.

- Elektricky vodivý materiál
- Vysoká nosnosť
- Voliteľne zosilnenie oceľových rúr
- Vhodné do vysokých regálov
- Dostupné aj bez bezpečnostného okraja

## ESD PALETY UZATVORENÉ S BEZPEČNOSTNÝM OKRAJOM

RAL 9017

Vonk. rozmery D x Š (cm)	Katalóg č.	Prevedenie	Cena pri jednotlivom odbere	Ks na PJ	Cena/ks na PJ
120 x 80	ESD H 1208	bez ocelevej trubky, s 3 lyžinami	98,98 €	15	76,14 €
120 x 80	ESD HD 1208	s 2 oceľovými trubkami, s 3 lyžinami	114,49 €	15	88,07 €
120 x 100	ESD H 1210	bez ocelevej trubky, s 3 lyžinami	115,94 €	15	89,19 €
120 x 100	ESD HD 1210	s 2 oceľovými trubkami, s 3 lyžinami	131,44 €	15	101,11 €
120 x 100	ESD H 12105	bez ocelevej trubky, s 5 lyžinami	123,50 €	15	95,00 €
120 x 100	ESD HD 12105	s 2 oceľovými trubkami, s 5 lyžinami	143,91 €	15	110,70 €



## ESD PALETY UZATVORENÉ BEZ BEZPEČNOSTNÝCH OKRAJOV

RAL 9017

Vonk. rozmery D x Š (cm)	Katalóg č.	Prevedenie	Cena pri jednotlivom odbere	Ks na PJ	Cena/ks na PJ
120 x 80	ESD H 1208 OS	bez ocelevej trubky, s 3 lyžinami	98,98 €	15	76,14 €
120 x 80	ESD HD 1208 OS	s 2 oceľovými trubkami, s 3 lyžinami	114,49 €	15	88,07 €
120 x 100	ESD H 1210 OS	bez ocelevej trubky, s 3 lyžinami	115,94 €	15	89,19 €
120 x 100	ESD HD 1210 OS	s 2 oceľovými trubkami, s 3 lyžinami	131,44 €	15	101,11 €
120 x 100	ESD H 12105 OS	bez ocelevej trubky, s 5 lyžinami	123,50 €	15	95,00 €
120 x 100	ESD HD 12105 OS	s 2 oceľovými trubkami, s 5 lyžinami	139,01 €	15	106,93 €



\*\*\*) iba pri objednávkach cez internetový obchod. Tovar odosielame iba v pracovné dni a v prípade, ak je tovar na sklade.  
Dostupnosť a aktuálne denné expedičné časy nájdete v online obchode.



# ESD VKLADACIE BOXY PRE ESD EUROPREPAVKY

K DODANIU OD JEDNÉHO KUSU  
žiadny minimálny odber.

BEZPLATNÉ DODANIE  
pri objednávkach nad 250 € netto

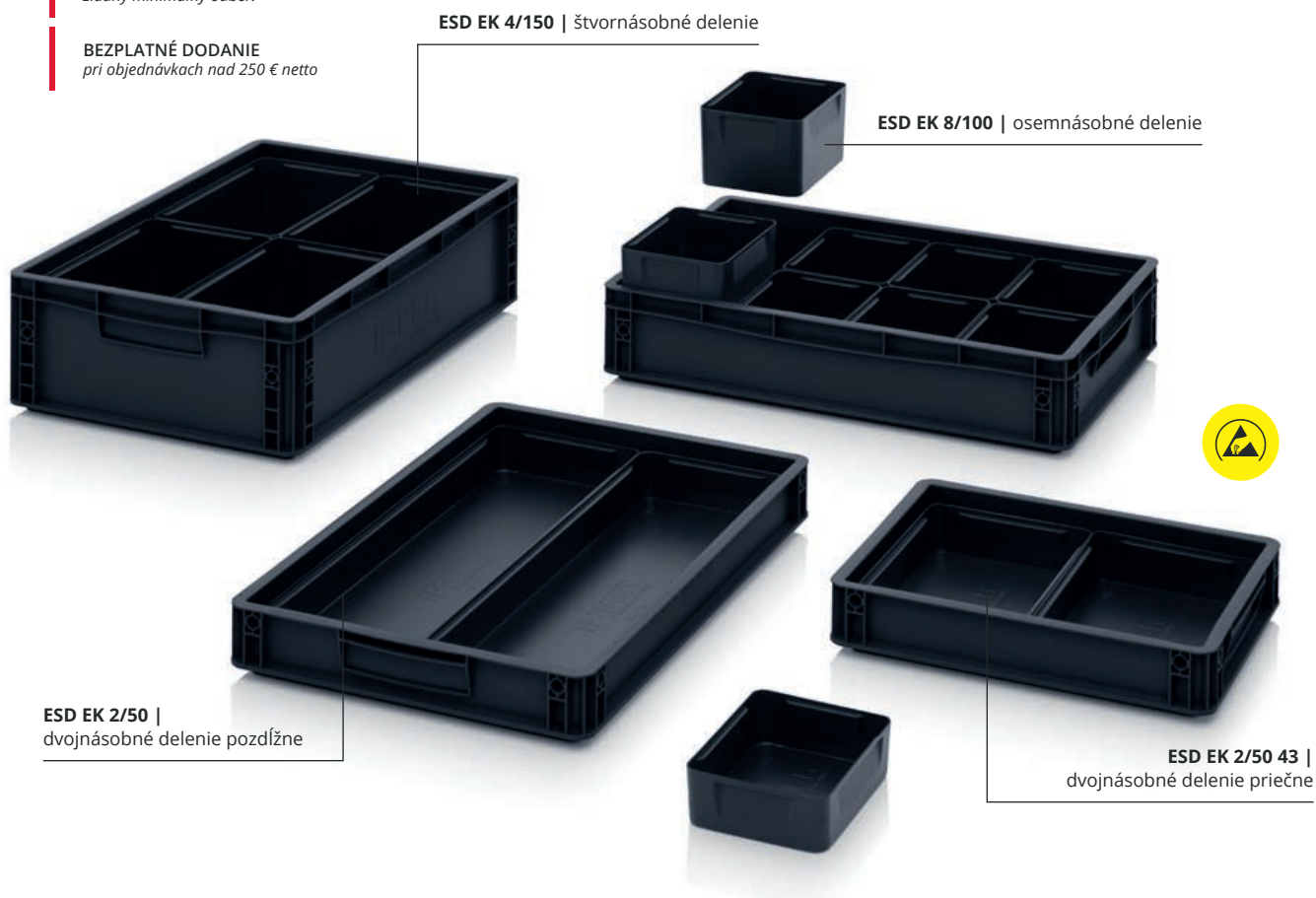

## Flexibilne rozdelené

ESD vkladacie boxy od AUER Packaging sú optimálnym riešením flexibilného rozdelenia priestoru v ESD europaškách. Vkladacie boxy možno variabilne osadzovať a kompletizovať a následne spolu s ďalšími vkladacími boxmi vkladáť do europašiek. Do jednej europašky sa základnými rozmermi 60 x 40 cm sa zmestí až osem vkladacích boxov.

- Elektricky vodivý materiál
- Okraj pre ľahké uchopenie pri manipulácii
- Stohovateľné vďaka zosilnenému okraju
- Možnosť variabilného osadenia



## ESD VKLADACIE BOXY PRE ESD EUROPREPAVKY 40 x 30 cm

RAL 9017

	Vonk. rozmery D x Š x V (cm)	Výška (cm)	Katalóg č.	Delenie	Cena pri jednotlivom odbere	Kusy na palete	Cena/ks na paletu
1	26,6 x 18,4 x 5	5	ESD EK 2/50 43	dvojnásobné delenie priečne	5,21 €	1012	4,01 €
2	26,6 x 18,4 x 10	10	ESD EK 2/100 43	dvojnásobné delenie priečne	7,35 €	440	5,65 €
3	26,6 x 18,4 x 15	15	ESD EK 2/150 43	dvojnásobné delenie priečne	6,49 €	300	4,99 €







## ESD VKLADACIE BOXY PRE ESD EUROPRAVKY 60 x 40 cm

RAL 9017

	Vonk. rozmery D x Š x V (cm)	Výška (cm)	Katalóg č.	Delenie	Cena pri jednotlivom odbere	Kusy na palete	Cena/ks na paletu
4	56 x 18,3 x 5	5	ESD EK 2/50	Dvojnásobné delenie pozdĺžne	6,42 €	440	4,94 €
5	56 x 18,3 x 10	10	ESD EK 2/100	Dvojnásobné delenie pozdĺžne	11,71 €	220	9,01 €
6	56 x 18,3 x 15	15	ESD EK 2/150	Dvojnásobné delenie pozdĺžne	14,40 €	150	11,08 €
7	28,2 x 18,3 x 5	5	ESD EK 4/50	Štvornásobné delenie	5,53 €	968	4,26 €
8	28,2 x 18,3 x 10	10	ESD EK 4/100	Štvornásobné delenie	7,35 €	440	5,65 €
9	28,2 x 18,3 x 15	15	ESD EK 4/150	Štvornásobné delenie	9,22 €	300	7,09 €
10	18,3 x 14,1 x 5	5	ESD EK 8/50	Osemnásobné delenie	3,84 €	1800	2,96 €
11	18,3 x 14,1 x 10	10	ESD EK 8/100	Osemnásobné delenie	4,42 €	880	3,40 €
12	18,3 x 14,1 x 15	15	ESD EK 8/150	Osemnásobné delenie	5,20 €	630	4,00 €



### NÁŠ TIP: STOHOVANIE VKLADACÍCH BOXOV

Naše vkladacie boxy sa dajú stohovať a postarajú sa tak aj o prehľadnosť a poriadok v europaľkách. Vkladacie boxy možno flexibilne kombinovať v rozličných výškach.

Naš zákaznícky servis vám rád pomôže: [info@auer-packaging.sk](mailto:info@auer-packaging.sk)

# INDIVIDUALIZOVANÉ ESD VLOŽKY DO ESD EURO PREPRAVIEK

K DODANIU OD JEDNÉHO KUSU  
žiadny minimálny odber.

BEZPLATNÉ DODANIE  
pri objednávkach nad 250 € netto



## Prakticky rozdelené

ESD priečny rozdeľovač od AUER Packaging je perfektné riešenie rozdelenia ESD europrepraviek v priečnom smere: Úzka preložka na oboch pozdĺžnych stranách priečny rozdeľovač bezpečne a stabilne uchyťí. Vezmite prosím na vedomie, že priečne rozdeľovače možno konfigurovať len v online obchode.

- Vysoká stabilita vďaka úzkym preložkám
- Elektricky vodivý materiál
- Individuálne zhotovenie
- Prispôsobené eurorozmeru

## NÁŠ TIP: NAKONFIGURUJTE SI ONLINE VLOŽKY

V našom online obchode si môžete individuálne nakonfigurovať špeciálne prepravky, ako aj pozdĺžne a priečne priečky do europrepraviek. Jednoducho si len vyberte základný rozmer prepravky, výšku vložky a požadované predelenie.

Objednajte si teraz online: [www.auer-packaging.sk](http://www.auer-packaging.sk)

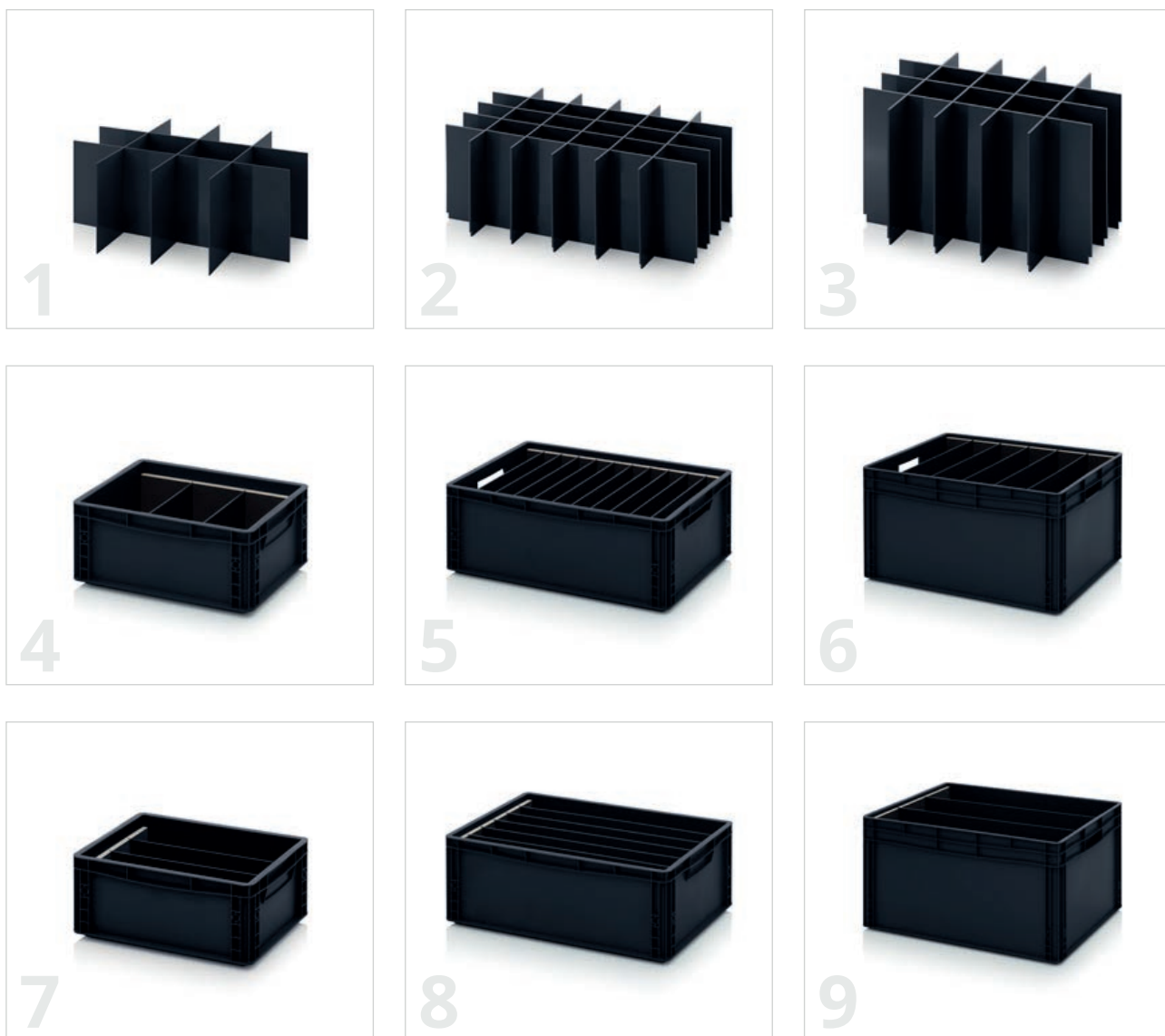

### ŠPECIÁLNE PRIEHRADKY ESD PRE ESD EUROPREPAVKY

RAL 9017

Katalóg č.	Prevedenie	Výška	Pozdĺžny rozdeľovač	Priečny rozdeľovač	Cena/ks
1	ESD EG SGF 4375	Sada pre základný rozmer 40 x 30 cm	5 - 30 cm	1 - 10	od 8,40 €
2	ESD EG SGF 6475	Sada pre základný rozmer 60 x 40 cm	5 - 40 cm	1 - 10	od 10,00 €
3	ESD EG SGF 8612	Sada pre základný rozmer 80 x 60 cm	5 - 60 cm	1 - 10	od 17,65 €



### ESD PRIEČNE ROZDEĽOVAČE PRE ESD EUROPREPAVKY

RAL 9017

Katalóg č.	Prevedenie	Výška	Priečny rozdeľovač	Cena/ks	
4	ESD QT GEF 43	Sada pre základný rozmer 40 x 30 cm	5 - 30 cm	1 - 20	od 42,13 €
5	ESD QT GEF 64	Sada pre základný rozmer 60 x 40 cm	5 - 40 cm	1 - 20	od 43,74 €
6	ESD QT GEF 86	Sada pre základný rozmer 80 x 60 cm	5 - 60 cm	1 - 20	od 53,38 €



### ESD POZDĹŽNE ROZDEĽOVAČE PRE ESD EUROPREPAVKY

RAL 9017

Katalóg č.	Prevedenie	Výška	Pozdĺžny rozdeľovač	Cena/ks	
7	ESD LT GEF 43	Sada pre základný rozmer 40 x 30 cm	5 - 30 cm	1 - 20	od 43,74 €
8	ESD LT GEF 64	Sada pre základný rozmer 60 x 40 cm	5 - 40 cm	1 - 20	od 48,44 €
9	ESD LT GEF 86	Sada pre základný rozmer 80 x 60 cm	5 - 60 cm	1 - 20	od 62,90 €



# PRÍSLUŠENSTVO ESD PRODUKTY



## 1 | ESD VEKO SO ZÁVESMI PRE EURO PREPRAVKY

RAL 9017

Vhodné pre základný rozmer	Katalóg č.	Cena pri jednotlivom odbere	Kusy na palete	Cena/ks na palete
20 x 15	ESD SD 215	4,11 €	3200	3,17 €
30 x 20	ESD SD 32	3,88 €	1600	2,99 €
40 x 30	ESD SD 43	4,17 €	800	3,21 €
60 x 40	ESD SD 64	6,55 €	600	5,04 €
80 x 60	ESD SD 86	14,98 €	300	11,53 €



## 2 | ESD VEKO ELEKTRICKY VODIVÉ NA EUROPREPRAVKY

RAL 9017

Vhodné pre základný rozmer	Katalóg č.	Cena pri jednotlivom odbere	Kusy na palete	Cena/ks na palete
20 x15	ESD DE 215	1,87 €	8640	1,44 €
30 x20	ESD DE 32	1,98 €	4140	1,52 €
40 x30	ESD DE 43	6,41 €	800	4,93 €
60 x40	ESD DE 64	9,07 €	600	6,98 €
80 x60	ESD DE 86	20,59 €	50	15,84 €



### 3 | ESD VEKO PRE PREPRAVKY KLT

RAL 9017

Vhodné pre základný rozmer	Katalóg č.	Cena pri jednotlivom odbere	Kusy na palete	Cena/ks na palete
30 x20	ESD KLT-D 35	1,22 €	1600	0,94 €
40 x30	ESD KLT-D 45	2,29 €	880	1,76 €
60 x40	ESD KLT-D 65	4,01 €	600	3,08 €



### 4 | ESD UKLADACIE VEKO PRE PALETOVÉ BOXY

RAL 9017

Vhodné pre základný rozmer	Katalóg č.	Cena pri jednotlivom odbere	Ks na PJ	Cena/ks na PJ
120 x80	ESD DE 1208 BB	74,59 €	50	57,37 €
120 x100	ESD DE 1210 BB	80,28 €	50	61,75 €



### 5 | UKLADACIE VEKO PRE ESD PALETY UNIVERZÁLNE

RAL 9017

Vhodné pre základný rozmer	Katalóg č.	Cena pri jednotlivom odbere	Ks na PJ	Cena/ks na PJ
120 x 80	ESD A 1208	78,65 €	100	60,50 €
120 x 100	ESD A 1210	87,56 €	100	67,35 €



### 6 | UKLADACIE VEKO PRE ESD PALETY KLT PRE PREPRAVKY KLT

RAL 9017

Vhodné pre základný rozmer	Katalóg č.	Cena pri jednotlivom odbere	Ks na PJ	Cena/ks na PJ
120 x 80	ESD A 1208-1	35,25 €	50	27,12 €
120 x 100	ESD A 1210-1	42,14 €	50	32,42 €



### 7 | MEDZIDOSKY ESD KLASICKÉ

RAL 9017

Vonk. rozmery D x Š (cm)	Katalóg č.	Cena pri jednotlivom odbere	Kus na paletu	Cena/ks na paletu
36,5 x 26,5	ESD ZP43	14,78 €	500	11,37 €
57,0 x 36,5	ESD ZP64	28,23 €	500	21,71 €
76,0 x 56,0	ESD ZP86	55,97 €	500	43,05 €

### 8 | ESD PREPRAVNÉ PODVOZKY

RAL 9017

Vonk. rozmery D x Š (cm)	Katalóg č.	Prevedenie Koleska	Cena pri jednotlivom odbere	Kusy na paletu	Cena/ks na paletu
62 x 42	ESD RO 64.4	4 otočnými koleskami	39,75 €	84	30,57 €
62 x 42	ESD RO 64.4 FE	2 otočnými koleskami, 2 otočnými koleskami s brzdou	43,88 €	84	33,75 €
82 x 62	ESD RO 86.4 HD	4 otočnými koleskami	89,78 €	26	69,06 €



### 9 | NÁLEPKA „ESD“

Rozmery Š x V (cm)	Katalóg č.	Cena/ks
25 x 30	AK ESD	0,53 €





# POTLAČ

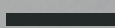

*Logo pre vaše zviditeľnenie!*

## POTLAČ JEDNOFAREBNÁ

Výrobok	Potlač	1-50 na kus	51-100 na kus	od 101 na kus
Veľkosť kontajneru do 80 x 60 cm*	1-stranné	4,18 €	4,04 €	3,90 €
Veľkosť kontajneru väčšia ako 80 x 60 cm	1-stranné	9,81 €	9,48 €	9,16 €
Veľkosť kontajneru do 80 x 60 cm*	obojsstranný	5,57 €	5,38 €	5,20 €
Veľkosť kontajneru väčšia ako 80 x 60 cm	obojsstranný	13,08 €	12,64 €	12,21 €
Veľkosť kontajneru do 80 x 60 cm*	3-stranná	8,35 €	8,07 €	7,80 €
Veľkosť kontajneru väčšia ako 80 x 60 cm	3-stranná	19,62 €	18,97 €	18,31 €
Veľkosť kontajneru do 80 x 60 cm*	4-stranná	11,14 €	10,76 €	10,39 €
Veľkosť kontajneru väčšia ako 80 x 60 cm	4-stranná	26,16 €	25,29 €	24,42 €

## POTLAČ DVOJFAREBNÁ

Výrobok	Potlač	1-50 na kus	51-100 na kus	od 101 na kus
Veľkosť kontajneru do 80 x 60 cm*	1-stranné	8,35 €	8,07 €	7,80 €
Veľkosť kontajneru väčšia ako 80 x 60 cm	1-stranné	19,62 €	18,97 €	18,31 €
Veľkosť kontajneru do 80 x 60 cm*	obojsstranný	11,14 €	10,76 €	10,39 €
Veľkosť kontajneru väčšia ako 80 x 60 cm	obojsstranný	26,16 €	25,29 €	24,42 €
Veľkosť kontajneru do 80 x 60 cm*	3-stranná	16,70 €	16,15 €	15,59 €
Veľkosť kontajneru väčšia ako 80 x 60 cm	3-stranná	39,24 €	37,93 €	36,62 €
Veľkosť kontajneru do 80 x 60 cm*	4-stranná	22,27 €	21,53 €	20,79 €
Veľkosť kontajneru väčšia ako 80 x 60 cm	4-stranná	52,32 €	50,58 €	48,83 €

## POTLAČ TROJFAREBNÁ

Výrobok	Potlač	1-50 na kus	51-100 na kus	od 101 na kus
Veľkosť kontajneru do 80 x 60 cm*	1-stranné	12,53 €	12,11 €	11,69 €
Veľkosť kontajneru väčšia ako 80 x 60 cm	1-stranné	29,43 €	28,45 €	27,47 €
Veľkosť kontajneru do 80 x 60 cm*	obojsstranný	16,70 €	16,15 €	15,59 €
Veľkosť kontajneru väčšia ako 80 x 60 cm	obojsstranný	39,24 €	37,93 €	36,62 €
Veľkosť kontajneru do 80 x 60 cm*	3-stranná	25,06 €	24,22 €	23,39 €
Veľkosť kontajneru väčšia ako 80 x 60 cm	3-stranná	58,86 €	56,90 €	54,94 €
Veľkosť kontajneru do 80 x 60 cm*	4-stranná	33,41 €	32,29 €	31,18 €
Veľkosť kontajneru väčšia ako 80 x 60 cm	4-stranná	78,48 €	75,86 €	73,25 €

## POTLAČ ŠTVORFAREBNÁ

Výrobok	Potlač	1-50 na kus	51-100 na kus	od 101 na kus
Veľkosť kontajneru do 80 x 60 cm*	1-stranné	16,70 €	16,15 €	15,59 €
Veľkosť kontajneru väčšia ako 80 x 60 cm	1-stranné	39,24 €	37,93 €	36,62 €
Veľkosť kontajneru do 80 x 60 cm*	obojsstranný	22,27 €	21,53 €	20,79 €
Veľkosť kontajneru väčšia ako 80 x 60 cm	obojsstranný	52,32 €	50,58 €	48,83 €
Veľkosť kontajneru do 80 x 60 cm*	3-stranná	33,41 €	32,29 €	31,18 €
Veľkosť kontajneru väčšia ako 80 x 60 cm	3-stranná	78,48 €	75,86 €	73,25 €
Veľkosť kontajneru do 80 x 60 cm*	4-stranná	44,54 €	43,06 €	41,57 €
Veľkosť kontajneru väčšia ako 80 x 60 cm	4-stranná	104,64 €	101,15 €	97,66 €

\*) okrem bigboxov 80 x 60 cm



# ŠPECIÁLNE FARBY

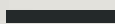

*Váš produkt vo vašej farbe*



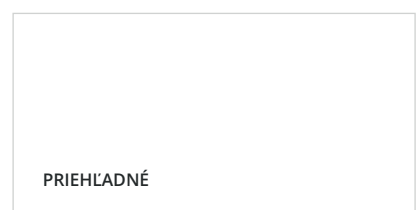
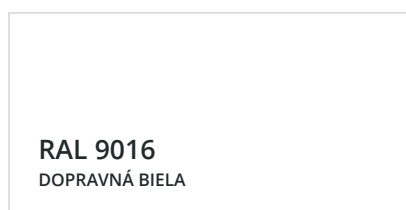
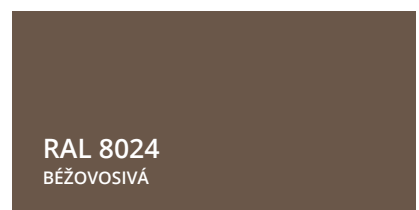
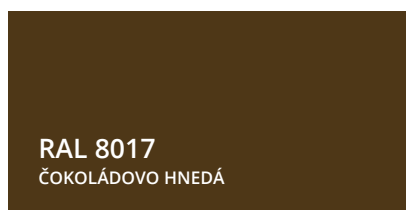
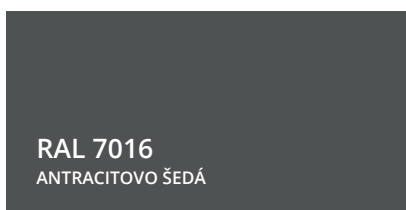
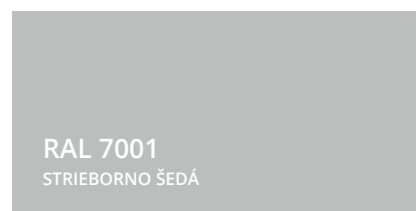
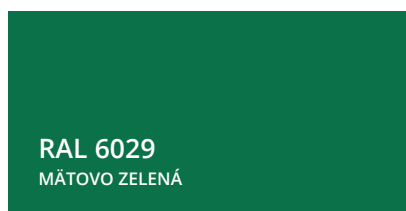
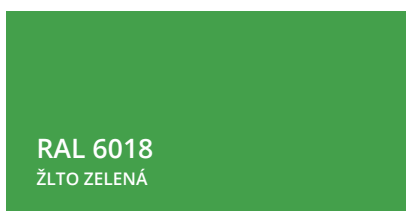
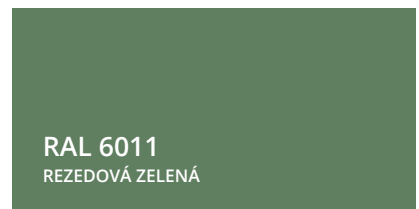
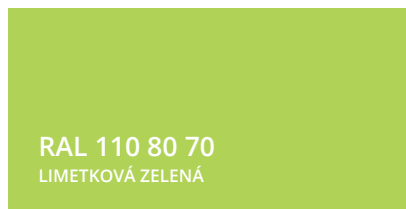
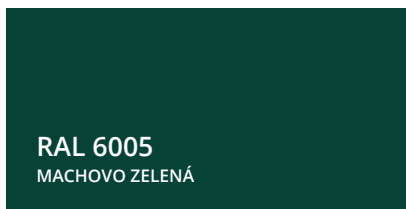
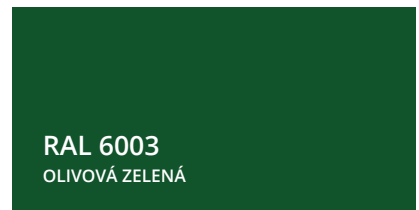
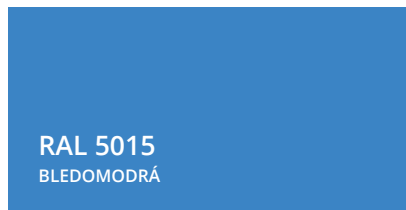
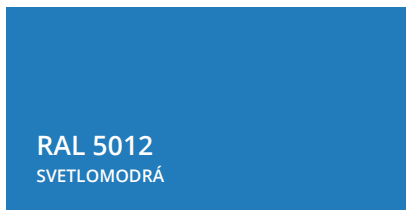
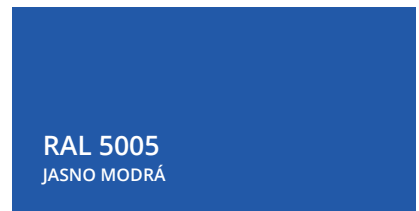
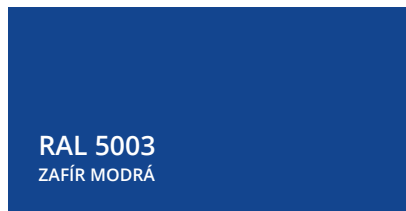
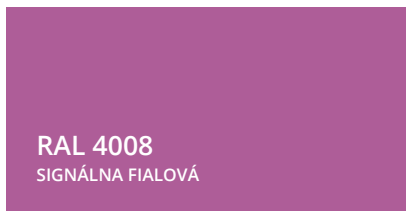
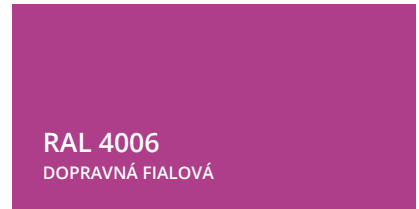
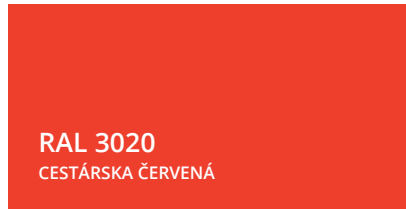
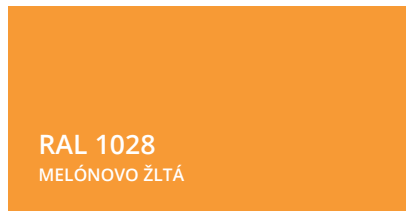
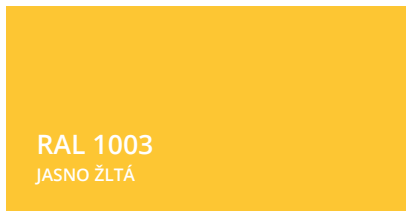



# TERMÍNY VEĽTRHOV

*Zažite AUER naživo*





Všetky aktuálne plánované termíny veľtrhov nájdete na našej internetovej stránke:

[www.auer-packaging.sk/veltrhy](http://www.auer-packaging.sk/veltrhy)



# REFERENCIE

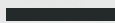

*Kvalita buduje dôveru*



# CHEMICKÁ ODOLNOST

Medium	Concentration	HDPE	LDPE	PA	PC	PP	PS	PVC rigid	PVC- plasticised	SAN
<b>A</b> Acetaldehyde		3/3	2/4	2/0	4/4	3/4	4/4	4/4	0/0	4/4
Acetamide	saturated	1/1	1/1	1/0	4/4	1/1	1/1	4/4	0/0	1/1
Acetic acid	50%	1/1	1/1	4/4	1/2	1/1	2/2	1/2	0/0	0/0
Acetone		1/1	3/3	1/0	4/4	1/3	4/4	4/4	0/0	4/4
Acetonitrile		1/1	1/1	1/0	4/4	3/4	4/4	4/4	0/0	0/0
Acetophenone		0/0	1/0	1/0	(4)	1/3	0/4	4/4	4/4	0/4
Acetylene	100%	1/0	1/0	1/0	1/0	0/0	2/0	4/4	3/0	
Acrylonitrile		1/1	1/3	1/0	4/4	3/4	4/4	4/4	4/4	0/0
Adipic acid	saturated	1/1	1/2	0/0	1/1	1/1	1/1	1/3	1/3	0/0
Allyl alcohol	96%	1/3	3/3	3/0	3/3	2/2	2/4	2/3	4/4	4/4
Aluminium chloride	10%	1/1	1/2	1/0	1/0	1/1	1/1	1/1	0/0	1/1
Aluminium oxide	solid	1/1	1/1	1/1	1/1	1/1	1/1	1/1	1/1	1/1
Amino acids		1/1	1/1	1/1	1/1	1/1	1/1	1/1	0/0	0/0
Ammonia	25%	1/1	1/1	4/4	4/4	1/1	2/3	1/2	1/3	2/2
Ammonium chloride	aqueous	1/1	1/1	1/0	1/0	1/1	1/1	1/3	1/0	1/1
Ammonium hydroxide	5 %	1/1	1/1	1/0	3/4	1/1	1/3	1/1	0/0	0/0
Ammonium oxylate		1/1	1/2	(1)	1/1	1/2	1/1	1/1	0/0	0/0
Ammonium phosphate	any	1/1	1/1	1/0	(2)	1/1	1/1	1/1	1/0	0/0
Ammonium sulphide	any	1/1	1/1	1/0	4/4	1/1	0/0	1/3	1/0	0/0
Amyl acetate		1/2	2/3	2/0	4/4	3/4	4/4	4/4	4/4	4/4
Amyl alcohol		1/1	1/2	1/0	1/0	1/1	1/3	2/3	3/0	0/4
Aniline		1/2	1/3	3/4	4/4	2/3	4/4	4/4	4/4	0/4
Antifreeze (automotive)		1/1	1/1	3/3	(1)	1/1	1/1	0/0	0/0	0/0
<b>B</b> Barium chloride	saturated	1/1	1/1	1/0	1/0	1/1	1/1	1/3	1/0	1/1
Benzaldehyde		1/3	3/3	3/0	4/4	1/4	4/4	4/4	4/4	0/4
Benzene		3/4	3/4	2/0	4/4	3/4	4/4	4/4	0/0	0/4
Benzoic acid	saturated	1/1	1/1	3/4	4/4	1/3	2/2	1/2	1/0	1/1
Benzyl alcohol		3/4	4/4	4/4	4/4	4/4	4/4	2/3	0/0	4/4
Boric acid	10%	1/1	1/1	1/0	1/1	1/1	1/2	1/3	1/0	1/1
Brake fluid		1/0	1/0	1/0	4/4	1/1	3/0	1/0	3/0	4/4
Bromine		4/4	4/4	4/4	4/4	4/4	4/4	2/4	4/4	4/4
Bromobenzene		3/4	4/4	1/0	4/4	4/4	4/4	4/4	0/0	0/0
Butadiene		3/4	4/4	1/0	4/4	4/4	4/4	3/4	0/0	0/0
Butanol	techn. pure	1/1	1/3	1/0	1/0	1/2	1/0	1/3	4/4	0/0
Butyl acetate		1/2	2/3	1/0	4/4	3/4	4/4	4/4	4/4	4/4
Butyric acid		3/4	4/4	3/3	4/4	4/4	4/4	2/4	4/4	4/4
<b>C</b> Calcium chloride	aqueous	1/1	1/1	1/0	1/0	1/1	1/1	1/3	1/0	1/1
Calcium hydroxide	conc.	1/1	1/1	1/0	4/4	1/1	2/2	1/1	1/0	0/0
Calcium hypochlorite	saturated	1/1	1/1	1/4	3/4	1/1	2/3	3/3	3/0	1/1
Calcium sulphate	saturated	1/1	1/1	1/1	1/0	1/1	1/0	1/3	1/0	0/0
Carbazole		1/1	1/1	(2)	4/4	1/1	1/1	4/4	0/0	4/4
Carbon bisulphide		4/4	4/4	3/0	4/4	4/4	4/4	4/4	4/4	4/4
Carbon dioxide		1/1	0/0	0/0	0/0	1/1	0/0	1/1	0/0	1/1
Carbon tetrachloride		3/4	4/4	1/0	4/4	4/4	4/4	2/3	4/4	4/4
Caustic potash (potassium hydroxide)	50%	1/1	1/1	1/0	4/4	1/1	1/1	1/1	1/0	0/0
Caustic soda	30%	1/1	1/1	1/0	4/4	1/1	1/0	1/3	1/3	0/0
Cellosolve acetate		1/1	1/2	0/0	3/4	1/2	4/4	3/4	0/0	0/0
Chlorine	10 % in H2O	3/4	3/4	4/4	2/3	4/4	4/4	1/2	0/0	4/4
Chlorine water		3/0	0/4	4/4	4/4	3/4	4/4	3/3	3/0	3/3
Chlorobenzene		3/4	3/4	4/4	4/4	3/4	4/4	4/4	0/0	0/4
Chloroform		3/4	4/4	3/3	4/4	2/3	4/4	4/4	4/4	4/4
Chromic acid	10%	1/1	1/1	4/4	2/3	1/1	1/1	1/2	0/0	0/3
Citric acid	10%	1/1	1/1	1/1	1/2	1/1	1/2	2/2	1/0	0/0
Cresol		3/4	4/4	4/4	4/4	2/3	4/4	4/4	4/4	3/4
Cyclohexane		3/4	3/4	1/0	3/3	3/4	4/4	2/3	1/0	1/3
<b>D</b> Decahydronaphthalene (decalin)		1/2	2/4	1/0	4/4	2/4	4/4	1/2	3/0	3/4
Diamide hydrate	aqueous	1/1	1/0	4/4	(4)	1/1	0/0	1/0	0/0	0/0
Dibutyl phthalate		1/3	3/3	1/0	4/4	2/2	4/4	4/4	4/4	0/4
Dichlorobenzene	o-	3/3	3/4	(1)	4/4	3/4	4/4	4/4	4/4	4/4
Diethylbenzene		3/4	4/4	(1)	3/4	4/4	4/4	4/4	0/0	0/0
Diethylether		3/4	4/4	1/0	4/4	4/4	4/4	3/4	0/0	4/4
Dimethylformamide		1/1	1/3	1/0	4/4	1/1	4/4	3/4	0/0	4/4
Dioxin 1,4		2/2	2/3	1/0	4/4	3/3	4/4	3/4	4/4	4/4
<b>E</b> Ethanol	50%	1/1	1/1	1/0	1/0	1/1	1/0	1/0	3/0	0/0
Ether		3/4	4/4	1/1	4/4	4/4	4/4	3/4	4/4	4/4
Ethyl acetate		1/3	3/4	1/0	4/4	1/3	4/4	4/4	4/4	0/4
Ethyl acrylate		4/4	4/4	1/0	(4)	4/4	0/0	4/4	4/4	0/0
Ethyl alcohol	96%	1/1	1/3	1/0	1/3	1/1	3/4	1/3	3/0	1/3
Ethyl benzene		2/3	3/4	(2)	4/4	3/4	4/4	4/4	4/4	4/4
Ethyl chloride		3/3	3/4	1/0	4/4	3/4	4/4	4/4	4/4	4/4
Ethyl ether	tech. pure.	3/0	2/3	1/0	4/4	4/4	4/4	4/4	4/4	0/0
Ethylcyanacetat		1/1	1/1	0/0	3/4	1/1	2/4	3/4	0/0	0/0
Ethylene glycol		1/1	1/1	1/0	2/3	1/1	1/1	1/1	3/3	1/1
Ethylene oxide		2/3	3/3	3/0	3/4	3/3	4/4	3/4	0/0	0/0
<b>F</b> Fluoride		1/1	1/1	(2)	1/1	1/1	2/2	1/1	0/0	0/0
Fluorine		4/4	4/4	1/4	4/4	4/4	4/4	1/2	0/0	4/4
Formaldehyde	40%	1/2	2/3	1/3	1/2	1/2	4/4	2/3	3/3	0/4
Formic acid	98-100%	1/1	1/2	4/4	3/4	1/3	3/4	3/4	1/3	3/4
<b>G</b> Glacial acetic acid		0/0	0/0	4/4	4/4	1/3	0/0	0/0	0/0	0/0
Glucose	any	1/1	1/1	1/1	1/1	1/1	1/1	1/3	1/3	0/0
Glycerine	any	1/1	1/1	1/0	3/3	1/1	1/1	1/1	2/3	1/1
<b>H</b> Heating oil		3/3	3/4	1/0	3/3	1/3	3/4	1/1	3/3	1/1
Heptane, n-		2/3	3/4	1/0	1/2	2/4	4/4	2/3	4/4	1/0
Hexane		2/3	4/4	1/0	(2)	2/3	4/4	2/4	4/4	1/1

Medium	Concentration	HDPE	LDPE	PA	PC	PP	PS	PVC rigid	PVC- plasticised	SAN	
<b>H</b> Hydrobromic acid	50%	1/1	1/2	4/4	4/4	1/2	4/4	1/1	3/3	0/0	
Hydrochloric acid	20%	1/1	1/1	4/4	2/3	1/1	1/1	1/3	0/0	0/3	
Hydrocyanic acid	aqueous	1/1	1/1	(3)	4/4	1/1	1/0	1/0	1/0	0/0	
Hydrofluoric acid	50%	1/1	1/1	4/4	4/4	1/1	4/4	2/3	2/0	3/3	
<b>I</b> Inorganic salts dissolved		1/1	1/1	0/0	1/1	1/1	2/2	1/1	0/0	0/0	
Iodine (I) - tincture		1/3	1/3	4/4	3/4	1/2	3/3	4/4	4/4	3/3	
Isopropanol (isopropyl alcohol)	techn. pure	1/1	1/1	1/0	1/2	1/1	2/2	1/2	4/4	1/4	
Isopropyl acetate		1/2	2/3	1/0	4/4	2/3	4/4	4/4	4/4	0/0	
<b>K</b> Kerosene		2/2	3/4	(1)	4/4	3/3	4/4	1/1	0/0	0/0	
<b>L</b> Lactic acid	85%	1/1	1/1	3/4	1/2	1/2	2/2	2/3	2/3	1/1	
Lanolin	techn. pure	1/3	1/3	1/0	1/0	1/3	1/1	3/3	3/3	1/1	
Lead acetate	aqueous	1/1	1/1	3/0	1/0	1/1	1/1	1/1	1/0	1/1	
Lubricating oil		1/3	2/3	(2-3)	(1)	3/0	0/0	1/1	1/3	0/0	
<b>M</b> Machine oil	100%	0/0	1/4	(1)	(2)	1/3	0/0	0/0	0/0	0/0	
Menthol	100%	1/3	3/4	3/0	3/4	1/3	4/4	0/0	0/0	0/0	
Mercuric chloride		1/1	1/1	4/4	1/0	1/1	1/3	1/3	1/0	1/1	
Mercury	pure	1/1	1/1	1/0	1/1	1/1	1/1	1/1	3/0	1/1	
Methanol (methyl alcohol)		1/1	1/1	2/0	4/4	1/1	3/4	1/3	3/3	3/4	
Methoxyethyl oleate		1/1	1/2	(2)	3/4	1/2	4/4	4/4	0/0	0/0	
Methyl acetate	100%	1/0	1/1	1/0	(4)	1/3	4/4	4/4	4/4	4/4	
Methyl ethyl ketone		1/3	3/4	1/0	4/4	1/3	4/4	4/4	4/4	4/4	
Methylene chloride		4/4	4/4	3/4	4/4	3/4	4/4	4/4	4/4	4/4	
Mineral oil		1/1	2/4	(1)	1/2	1/3	1/1	1/2	0/0	0/0	
Monochloroacetic acid		1/1	1/1	4/4	3/4	1/2	2/4	3/4	4/4	0/0	
<b>N</b> Nitric acid	50%	2/4	3/4	4/4	4/4	3/4	4/4	2/3	0/0	0/3	
Nitrobenzene		3/4	4/4	4/4	4/4	2/4	4/4	4/4	4/4	4/4	
Nitrohydrochloric acid		4/4	4/4	4/4	4/4	4/4	4/4	4/4	4/4	3/4	
<b>O</b> Octane, n		1/1	1/1	1/0	2/3	1/1	4/4	3/4	3/3	1/1	
Oils and fats, vegetable		1/3	1/3	(2)	(2)	1/3	3/0	1/1	3/3	0/0	
Oxalic acid		1/1	1/1	3/4	1/0	1/1	1/1	1/1	1/1	1/1	
<b>P</b> Perchloroethylene		4/4	4/4	4/4	4/4	4/4	4/4	4/4	0/0	1/1	
Perchloric acid		2/4	2/4	4/4	4/4	2/4	2/3	2/4	3/0	0/0	
Petroleum	techn. pure	1/3	3/4	1/0	3/0	1/3	4/4	1/0	3/0	3/4	
Petroleum spirit		2/3	3/4	1/0	3/3	3/4	4/4	2/4	0/0	0/4	
Phenol	100%	2/3	3/3	4/4	4/4	1/2	4/4	4/4	3/0	4/4	
Phenylhydrazine	techn. pure	3/0	0/0	(3)	(3)	3/4	0/0	4/4	0/0	0/0	
Phosphoric acid	85%	1/1	1/1	4/4	1/2	1/2	1/2	1/2	1/1	1/2	
Photo developer		1/3	1/1	4/4	(2)	1/2	0/0	1/3	1/0	0/0	
Photo fixing bath		1/0	1/1	1/0	(2)	1/1	0/0	1/3	1/0	0/0	
Plasticiser		1/3	1/3	(2)	(3)	1/3	0/0	0/0	0/0	3/3	
Potassium perchlorate	saturated	1/1	1/1	(1)	1/0	1/1	0/0	1/3	3/0	0/0	
Potassium permanganate		1/3	1/1	4/4	1/0	1/1	1/3	1/3	0/0	1/3	
Propane	gaseous	3/4	4/4	1/0	3/4	2/4	4/4	1/2	0/0	0/0	
Propylene glycol		1/1	1/1	4/4	2/3	1/1	1/1	1/1	3/4	0/0	1/1
Propylene oxide		1/1	1/2	(3)	2/3	1/2	4/4	3/4	0/0	4/4	
Pyridine		1/3	0/2	1/0	4/4	3/3	4/4	4/4	4/4	4/4	
<b>R</b> Resorcinol	saturated	1/1	1/1	4/4	2/3	1/1	2/3	3/4	0/0	0/0	
<b>S</b> Salicylic acid	saturated	1/1	1/1	1/0	1/2	1/1	1/2	2/3	0/0		









# AUER

QUALITY  
MADE IN GERMANY



- |   |  |
|---|--|
|  AUER Packaging Austria<br><a href="http://www.auer-packaging.at">www.auer-packaging.at</a>        |  AUER Packaging Luxembourg<br><a href="http://www.auer-packaging.lu">www.auer-packaging.lu</a>        |
|  AUER Packaging België<br><a href="http://www.auer-packaging.be">www.auer-packaging.be</a>         |  AUER Packaging Mexico<br><a href="http://www.auer-packaging.mx">www.auer-packaging.mx</a>            |
|  AUER Packaging Bulgaria<br><a href="http://www.auer-packaging.bg">www.auer-packaging.bg</a>       |  AUER Packaging Nederland<br><a href="http://www.auer-packaging.nl">www.auer-packaging.nl</a>         |
|  AUER Packaging Swiss GmbH<br><a href="http://www.auer-packaging.ch">www.auer-packaging.ch</a>     |  AUER Packaging Norge<br><a href="http://www.auer-packaging.no">www.auer-packaging.no</a>             |
|  AUER Packaging Češko<br><a href="http://www.auer-packaging.cz">www.auer-packaging.cz</a>          |  AUER Packaging Polska<br><a href="http://www.auer-packaging.pl">www.auer-packaging.pl</a>            |
|  AUER Packaging Deutschland<br><a href="http://www.auer-packaging.de">www.auer-packaging.de</a>    |  AUER Packaging Portugal<br><a href="http://www.auer-packaging.pt">www.auer-packaging.pt</a>          |
|  AUER Packaging Danmark<br><a href="http://www.auer-packaging.dk">www.auer-packaging.dk</a>       |  AUER Packaging România<br><a href="http://www.auer-packaging.ro">www.auer-packaging.ro</a>          |
|  AUER Packaging España<br><a href="http://www.auer-packaging.es">www.auer-packaging.es</a>       |  AUER Packaging Россия<br><a href="http://www.auer-packaging.ru">www.auer-packaging.ru</a>          |
|  AUER Packaging Suomi<br><a href="http://www.auer-packaging.fi">www.auer-packaging.fi</a>        |  AUER Packaging Sverige<br><a href="http://www.auer-packaging.se">www.auer-packaging.se</a>         |
|  AUER Packaging France<br><a href="http://www.auer-packaging.fr">www.auer-packaging.fr</a>       |  AUER Packaging Slovenija<br><a href="http://www.auer-packaging.si">www.auer-packaging.si</a>       |
|  AUER Packaging Greece<br><a href="http://www.auer-packaging.gr">www.auer-packaging.gr</a>       |  AUER Packaging Türkiye<br><a href="http://www.auer-packaging.com.tr">www.auer-packaging.com.tr</a> |
|  AUER Packaging Magyarország<br><a href="http://www.auer-packaging.hu">www.auer-packaging.hu</a> |  AUER Packaging U.K.<br><a href="http://www.auer-packaging.co.uk">www.auer-packaging.co.uk</a>      |
|  AUER Packaging Ireland<br><a href="http://www.auer-packaging.ie">www.auer-packaging.ie</a>      |  AUER Packaging USA<br><a href="http://www.auer-packaging.us">www.auer-packaging.us</a>             |
|  AUER Packaging Italia<br><a href="http://www.auer-packaging.it">www.auer-packaging.it</a>       |  |

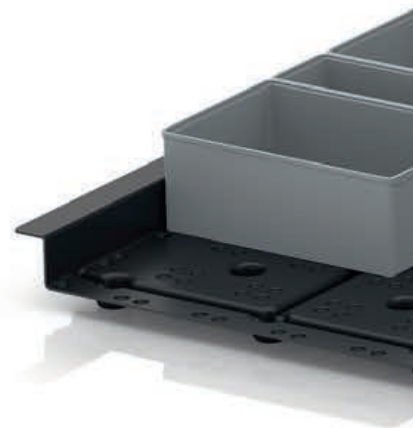

**AUER GmbH**  
Technologiepark

Am Kroit 25/27  
D-83123 Amerang

Tel. +49 8075 91333-840  
Fax +49 8075 91333-841

[info@auer-packaging.sk](mailto:info@auer-packaging.sk)  
[www.auer-packaging.sk](http://www.auer-packaging.sk)