

Schnitt A-A

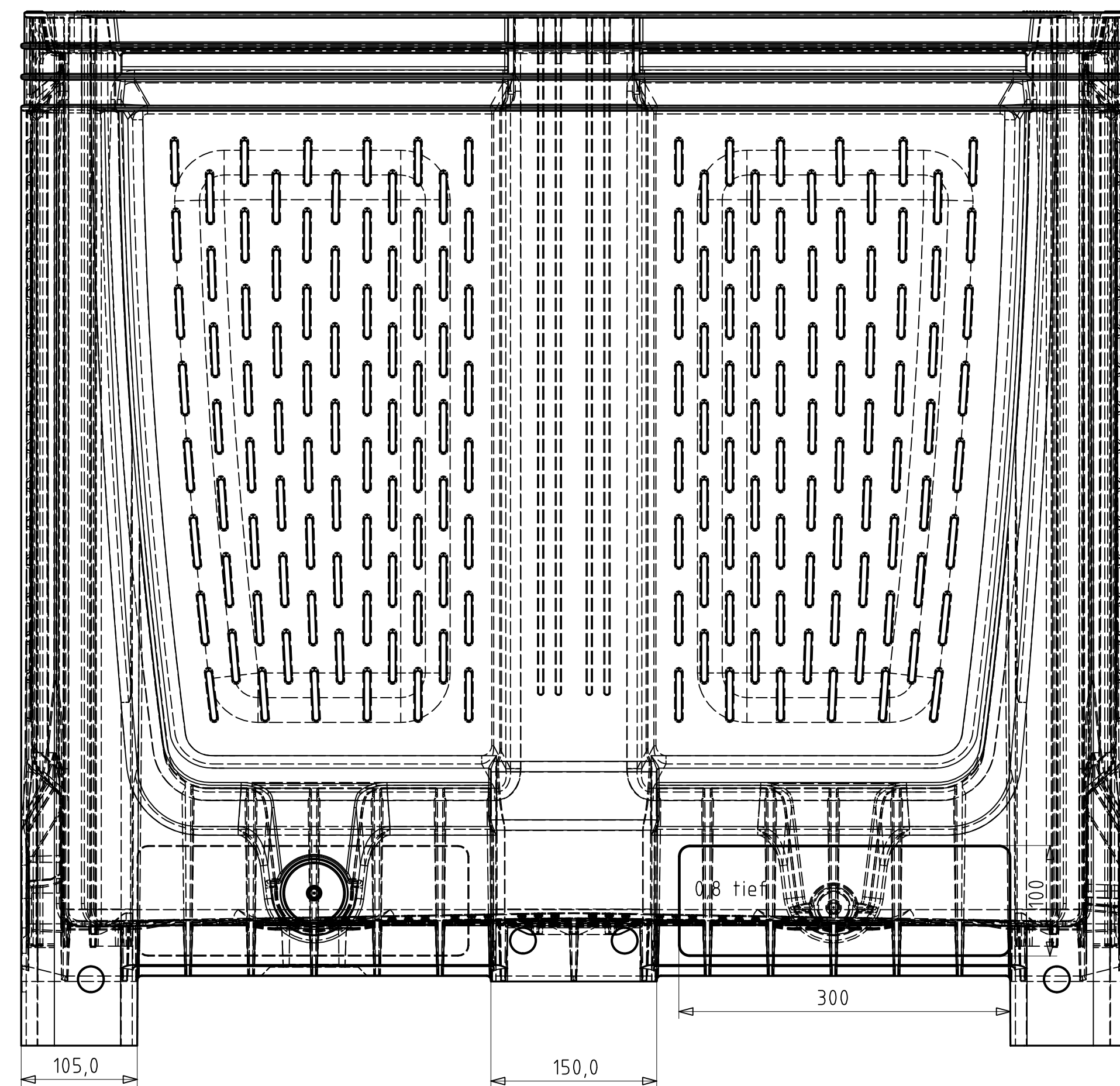

Schnitt B-B

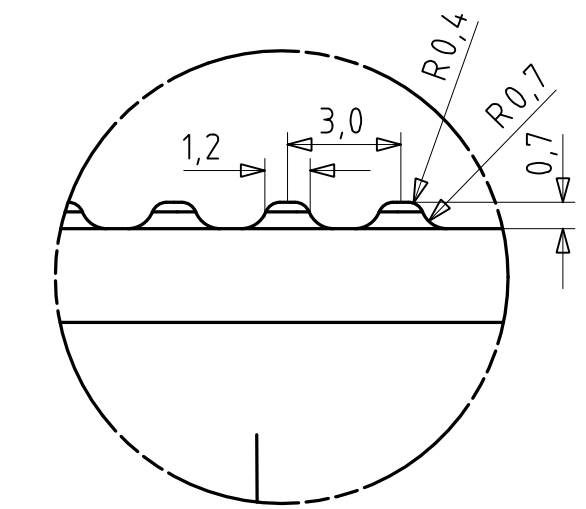

Detail E

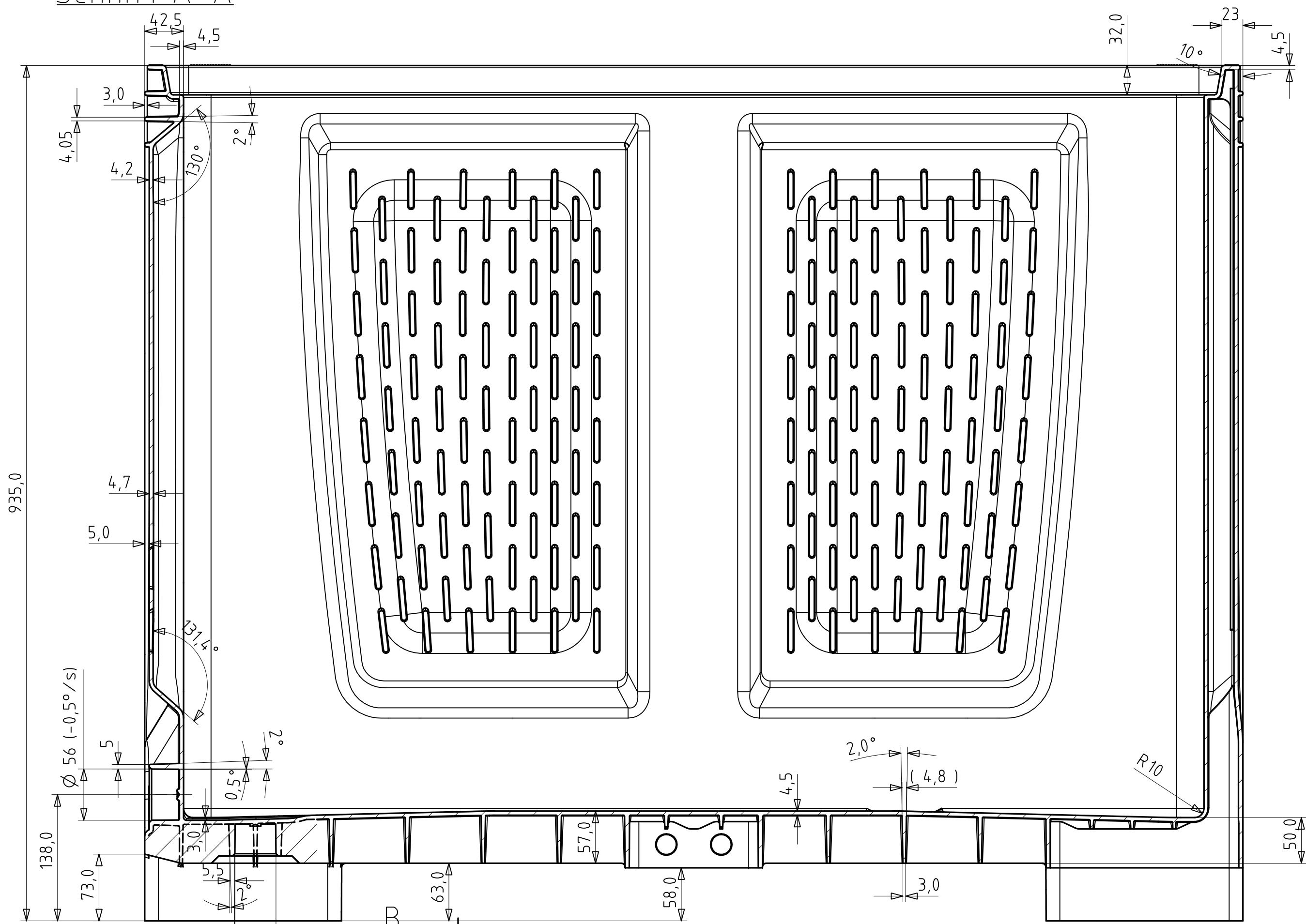
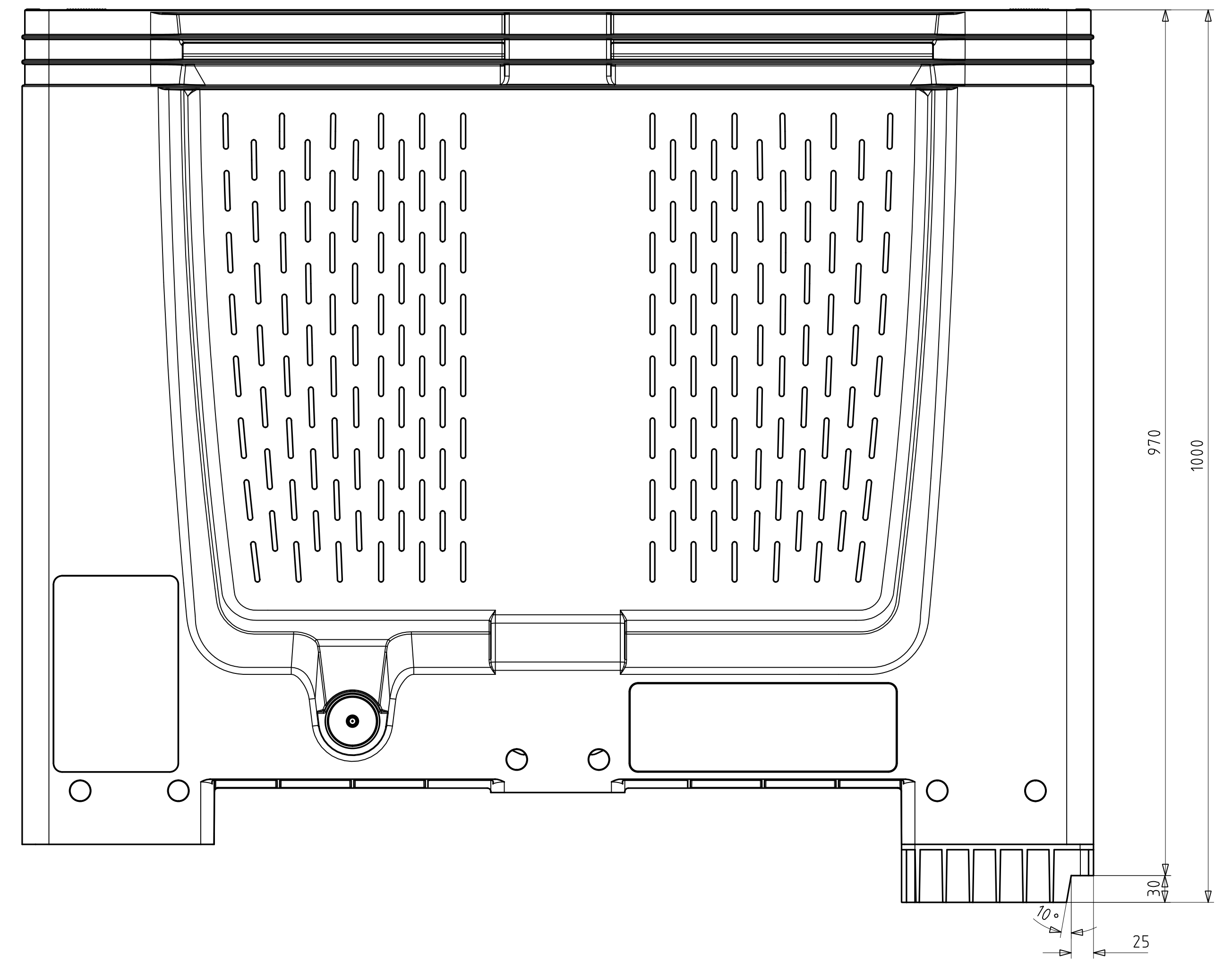

Schnitt D-D

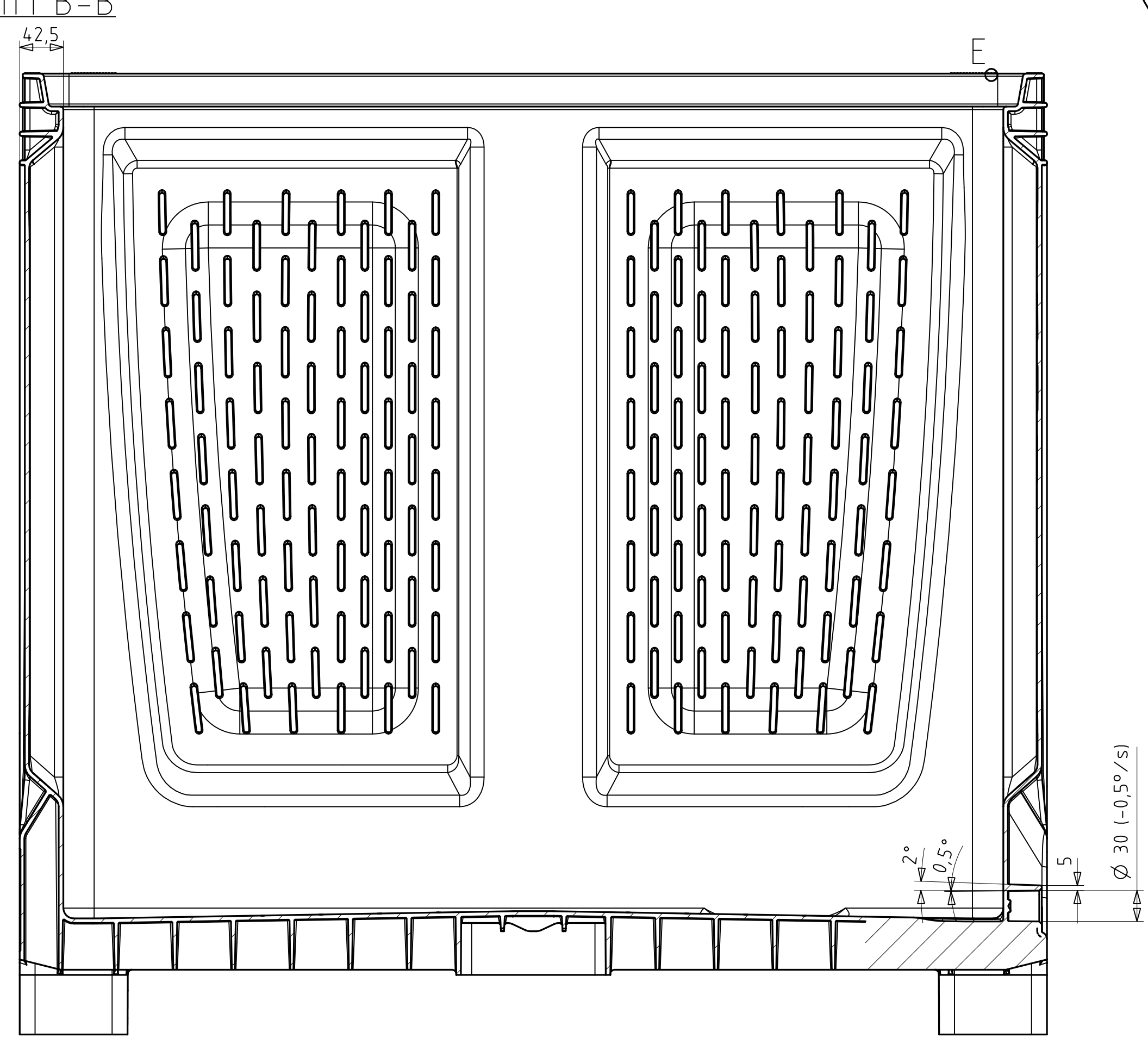

Schnitt C-C

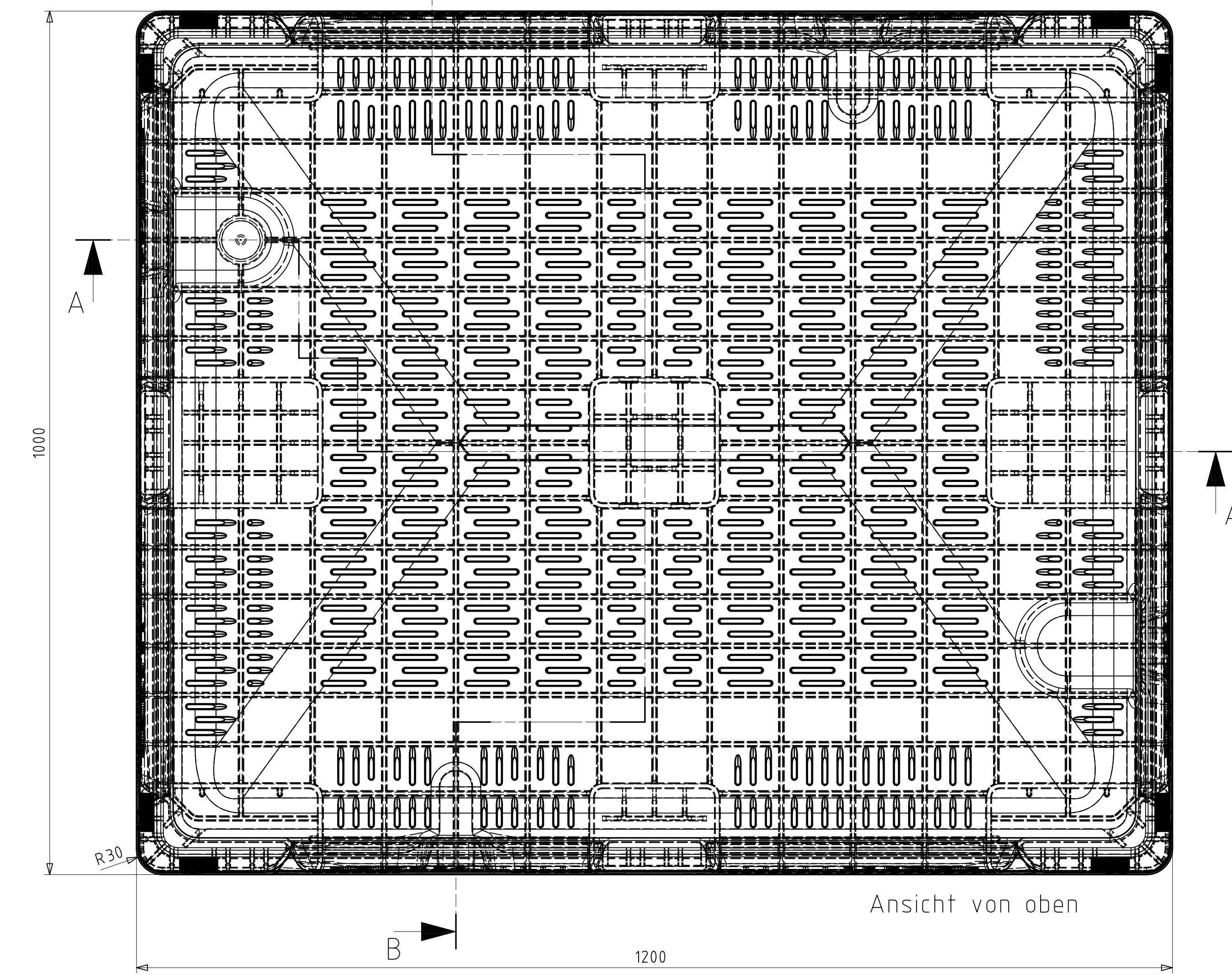
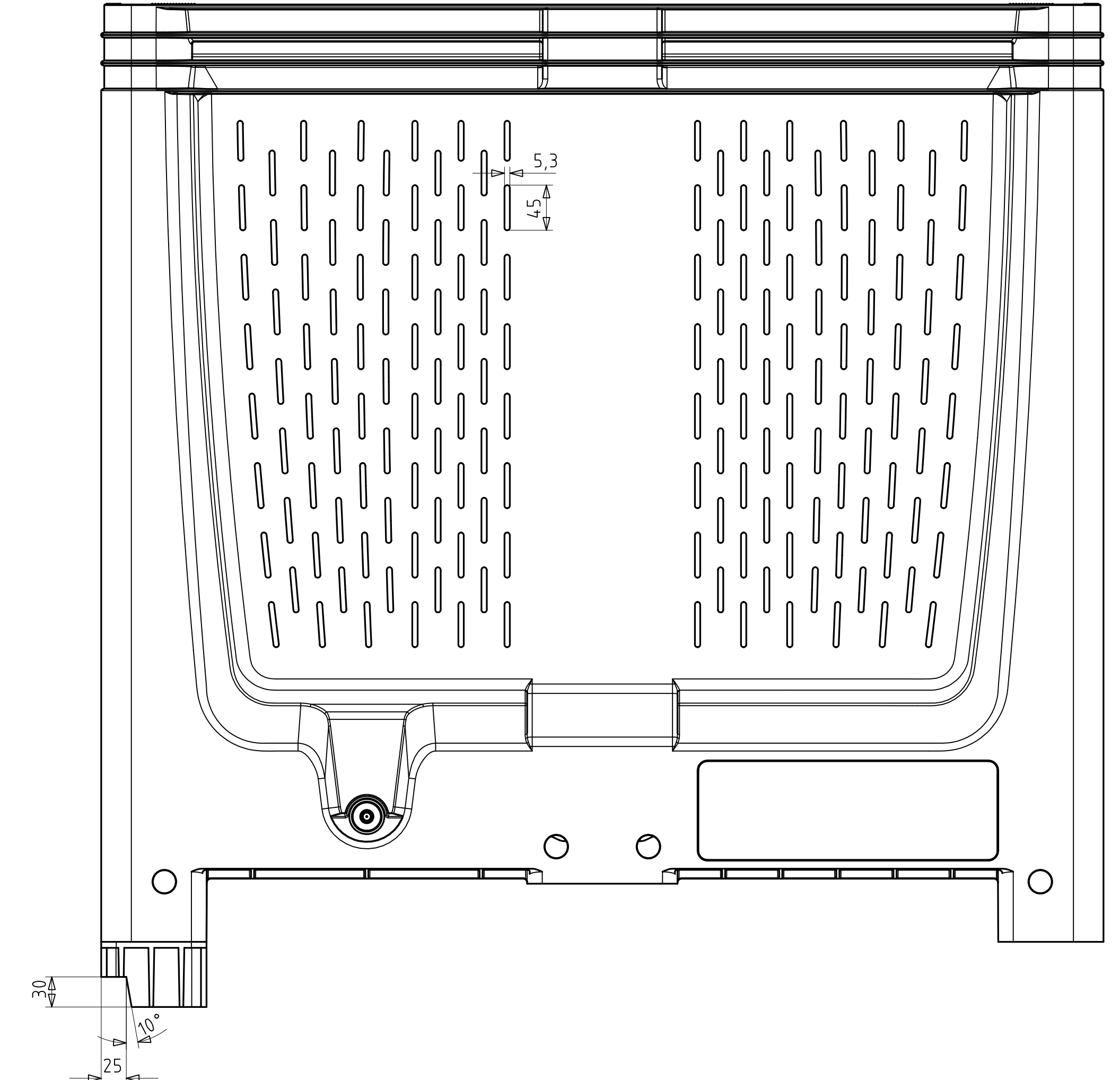

Ansicht von oben

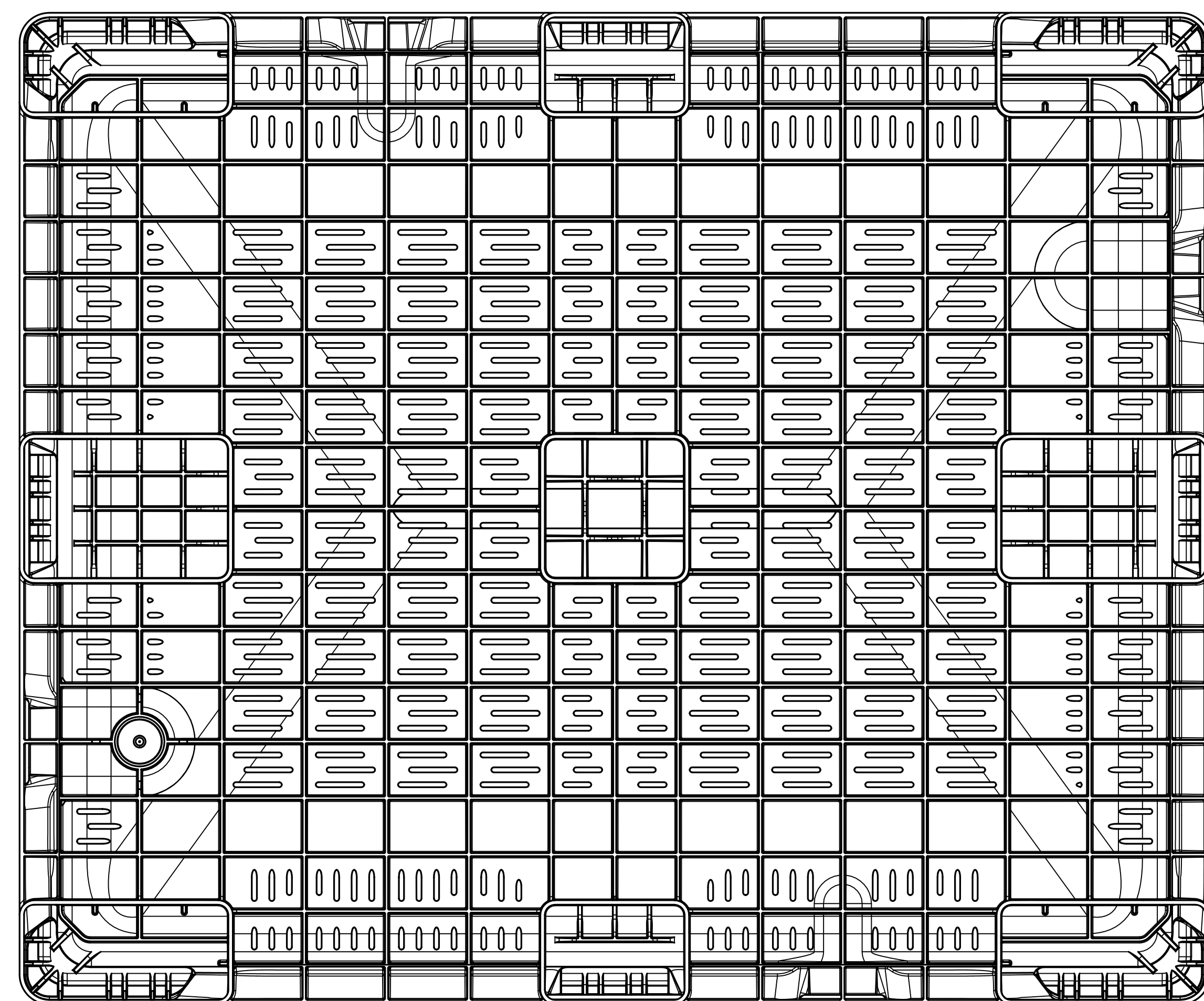

Ansicht von unten

Oberfläche matt gestrahlt  
 Einfallstellen, Anspritzpunkt,  
 Fließ- und Auswerfermarkierungen  
 im direkten Sichtbereich unzulässig  
 Nicht bemalte Bereiche sind dem  
 CAD-Datensatz zu entnehmen.  
 Zur Herstellung von Modell und Werkzeug  
 ist ein CAD-Datensatz erforderlich.

Zugang	Zugang	12.10.2005	Pfaffinger M.
Proj.:	AB	Stanz	1:1
Werkstoff:	PP / ABS		
Bestand:	Big Box mit Lüftungsschlitzen		
Zeichnungs-Nr.:	MBO 1210		

